

Привет, я — iBOX



Содержание

Контакты.....	4
Условия эксплуатации, хранения и транспортировки.....	5
Начало работы.....	7
Комплектация.....	8
Описание корпуса.....	9
Кнопки.....	11
Информативный дисплей.....	13
Хранение данных.....	14
Установка и подключение.....	16
Обновление.....	19
Обновление с помощью приложения.....	20
Обновление с помощью карты памяти.....	22
Технические характеристики.....	24
Настройка устройства.....	28
Настройки параметров GPS-информатора.....	29
Настройки параметров видеорегистратора.....	35
Система оповещений.....	40
Оповещение по базе камер.....	41
Принцип работы базы камер.....	42
Типы комплексов, определяемые по базе камер.....	45
Фиксируемые правонарушения.....	48
Автоураган/Автодория.....	49
Технология Motion Operation.....	52
Заставка экрана.....	53
Функция АнтиСон.....	54
Снижайте скорость.....	55
Точка POI.....	58

Подробнее о видеосъёмке.....	59
Режимы видеорегистратора.....	60
Универсальный CPL-фильтр.....	62
Таймлапс.....	63
G-сенсор.....	64
Датчик движения.....	65
Режим парковки.....	66
Ассистент парковки.....	67
Дополнительные совместимые аксессуары.....	68
Возможные неисправности.....	70
Гарантия.....	72
Нормативная информация.....	75
Комплект поставки.....	78

Контакты

Возникли вопросы? Обращайтесь в Службу поддержки или сервисный центр. Контакты расположены на сайте ibox-home.ru.

Согласно п. 2, п. 3 ст. 10 Закона «О защите прав потребителей» информация о товаре, включая информацию об основных потребительских свойствах товара, месте изготовления, а также информацию о гарантийном сроке и сроке годности товара, содержится в технической документации, прилагаемой к товару и/или на этикетке, и/или на упаковке, и/или на официальном сайте торговой марки iBOX или размещена иным способом.

Условия эксплуатации, хранения и транспортировки

Данное устройство представляет собой технически сложный товар. Следуйте инструкциям для качественной работы и сохранения срока службы.

- Используйте устройство строго по назначению.
- Ремонтируйте устройство в авторизованных сервисных центрах.
- В случае резких перепадов температуры и влажности подождите некоторое время перед включением устройства, т. к. внутри него может образоваться конденсат и привести к короткому замыканию.
- Соблюдайте температурные режимы, указанные в Технических характеристиках.
- Не используйте устройство и обратитесь в сервисный центр, если адаптер питания или его шнур повреждены, а также если в корпус устройства или адаптера попала жидкость.
- При эксплуатации обязательно следуйте инструкции по установке.
- Не устанавливайте устройство в том месте, где происходит открытие подушек безопасности.
- Не кладите предметы на устройство, не давите на его дисплей и не прикасайтесь к дисплею острыми предметами во избежание механических повреждений.
- Убедитесь, что напряжение бортовой сети автомобиля соответствует номинальному напряжению устройства, указанному в Технических характеристиках.
- Отключайте устройство от прикуривателя, если не пользуетесь им, чтобы автомобильный аккумулятор не разряжался.
- Устройство можно использовать только с адаптером питания, идущим в комплекте, или с аксессуарами, совместимыми с устройством.

- Встроенный суперконденсатор предназначен только для завершения записи файлов при прекращении подачи питания.
- Для защиты устройства от грязи, ударов и царапин храните его в защитном чехле.
- Допускается транспортировка любым видом транспорта при соблюдении температурного режима с защитой от механических воздействий.
- Не разбирайте и не модифицируйте устройство. Это может вызвать поломки и снимет гарантию на бесплатный ремонт изделия.
- Не допускайте воздействия прямых солнечных лучей, сильных вибраций, механических и химических факторов, влаги, агрессивных жидкостей, резких перепадов температуры и влажности.
- Подсоединяйте адаптер только к гнезду прикуривателя в автомобиле. Убедитесь, что напряжение бортовой сети автомобиля соответствует номинальному напряжению адаптера.
- USB-разъём, расположенный на корпусе адаптера, предназначен только для подачи питания на дополнительное оборудование (смартфон, планшет и т. п.), которое соответствует заявленным характеристикам.

Начало работы

- Комплектация
- Описание корпуса
- Кнопки
- Информативный дисплей
- Хранение данных
- Установка и подключение
- Обновление

Комплектация

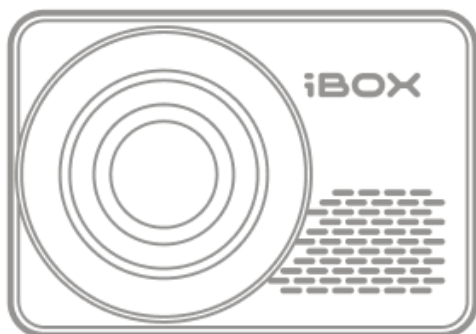

Видеорегистратор

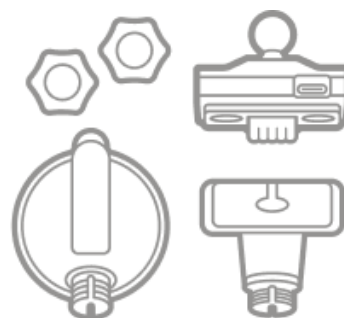

Крепление с активным питанием:
поворотное, магнитное, на присоске
и двухстороннем скотче



Адаптер с USB-разъёмом

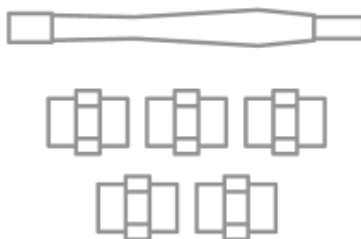

Монтажный комплект

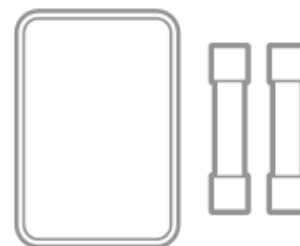

Запасной двухсторонний
скотч и два предохранителя



Адаптер microSD
для карты памяти



Чехол, CPL-фильтр



Документация

Изготовитель оставляет за собой право без уведомления изменять комплектацию. Актуальная комплектация указана в технической документации, идущей в комплекте с устройством.

Описание корпуса



Описание крепления



Кнопки

У кнопок есть несколько назначений, которые зависят от режимов работы устройства.



В любом режиме:

Длительное нажатие — включение/выключение устройства.

В режиме видеозаписи:

Короткое нажатие — включение/выключение экрана (заставка).



В режиме видеозаписи:

Короткое нажатие — вход в Настройки GPS-информатора;
повторное нажатие — вход в Настройки видеорегистратора.
Длительное нажатие — переход в режим просмотра видеозаписей.



В режиме видеозаписи:

Короткое нажатие — добавление записываемого видео в отдельную папку.

Длительное нажатие — начало/остановка записи.

В режиме просмотра файлов:

Короткое нажатие — блокировка файла.

В настройках:

Короткое нажатие — выход из настроек.



В режиме видеозаписи:

Короткое нажатие — циклическое изменение громкости динамика.

Длительное нажатие — включение/выключение микрофона.

В режиме просмотра файлов:

Длительное нажатие — выбор отображения на экране изображения с фронтальной камеры или с задней камеры.



В режиме видеозаписи:

Короткое нажатие — циклическое изменение яркости дисплея.

Длительное нажатие — добавление/удаление точки POI.

В режиме просмотра файлов:

Длительное нажатие — выбор отображения на экране изображения с фронтальной камеры или с задней камеры.



В режиме видеозаписи:

Длительное нажатие — включение Wi-Fi.

В Настройках:

Короткое нажатие — подтверждение пункта настроек.

В режиме галереи:

Короткое нажатие — выбор и воспроизведение записанных файлов.

Длительное нажатие — выход из галереи в режим видеозаписи.



Кнопка перезагрузки устройства.

Информативный дисплей



Данная информация может отличаться от реального изображения, т. к. это зависит от режимов работы, принимаемой и обрабатываемой информации.

Хранение данных

Устройство хранит данные двумя способами:

- на внутренней памяти eMMC,
- на SD-карте памяти (в комплект не входит).

Обновить ПО устройства можно только при наличии в устройстве SD-карты памяти. Для обновления ПО РД и базы камер не обязательно наличие карты памяти.

Если вы хотите обновить ПО устройства, установите карту памяти.

Внутренняя память eMMC

Объём внутренней памяти составляет 64 Гб. По умолчанию для хранения видеозаписей устройство использует внутреннюю память eMMC. Для изменения способа хранения данных перейдите в **Настройки параметров видеорегистратора**, раздел **Общие настройки**, пункт **Выбор накопителя**.

SD-карта памяти

Устройство поддерживает только карты памяти с типом файловой системы FAT32, которая автоматически выставляется на карте после её форматирования устройством. Карты памяти с другим типом файловой системы не поддерживаются. Помните, что видеозапись циклична и при заполнении карты новые файлы будут записываться поверх старых.

Для записи видео в высоком разрешении используйте карту памяти объёмом до 128 Гб, class 10, U3, V30. Для обновления ПО РД и базы камер можно использовать карту памяти минимального объёма до 32 Гб.

Установка карты памяти

- Выключите устройство,
- Поместите карту в соответствующий разъём на корпусе до щелчка.

Извлечение карты памяти

- Выключите устройство,
- Слегка нажмите на карту памяти и извлеките её из устройства.

Устройство резервирует место на карте памяти для записи парковочных и заблокированных видеофайлов. Резерв составляет 20% от общего объёма используемой карты памяти.

Для изменения способа хранения данных перейдите в **Настройки параметров видеорегистратора**, раздел **Общие настройки**, пункт **Выбор накопителя**. После установки карты памяти и выбора её через Настройки, устройство определит её как основной накопитель. Если этого не произойдёт, отформатируйте карту памяти. Далее файлы будут записываться на неё.

Чтобы воспользоваться видеозаписью в качестве доказательства, ознакомьтесь с [Памяткой пользователя в карточке устройства](#).

Установка и подключение

Установка на лобовое стекло

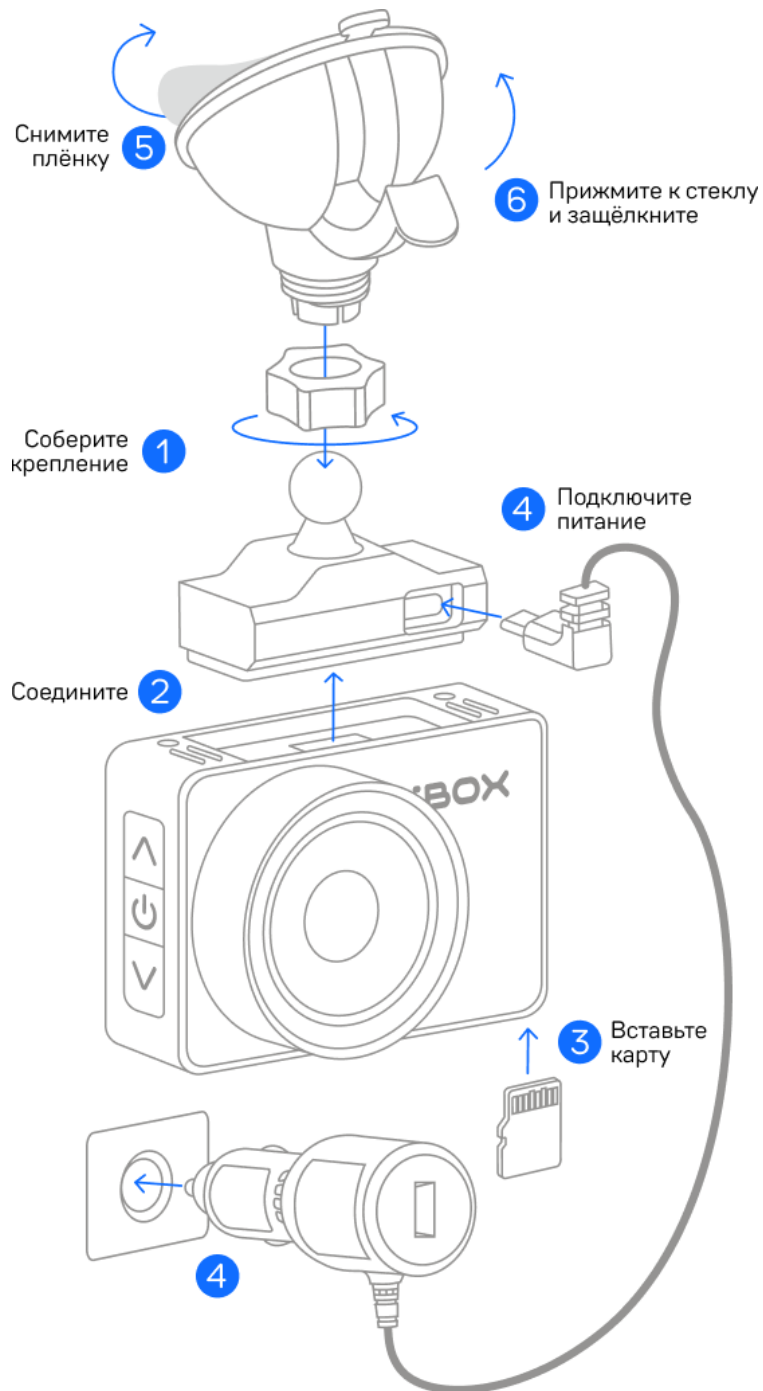

Для установки устройства на лобовое стекло автомобиля выберите удобный тип крепления: на присоске или двухстороннем скотче.

1. Соберите крепление на присоске (или двухстороннем скотче) с креплением с соединительными контактами. Закрутите гайку.
2. Соедините крепление и устройство.
3. Вставьте карту памяти в разъем на корпусе устройства.
4. Подключите провод адаптера питания в разъем на креплении. Подключите адаптер питания в гнездо прикуривателя.
5. Снимите защитную плёнку с присоски (или двухстороннего скотча).
6. Прижмите крепление к стеклу (или к установленной на стекло антистатической пленке). Защёлкните фиксатор крепления, если используете крепление с присоской.

Установка на антистатическую плёнку

Вы можете установить крепление на двухстороннем скотче на идущую в комплекте антистатическую плёнку. Её можно использовать многократно и перемещать на другие поверхности.

Чтобы воспользоваться антистатической плёнкой:

- Очистите место, на котором будет размещена антистатическая плёнка.
- Снимите защитную часть с антистатической плёнки. Крепко прижмите плёнку к поверхности лобового стекла.
- Снимите защитный слой с двухстороннего скотча на креплении устройства. Прижмите крепление к антистатической плёнке.

Для автомобилей с атермальным (с инфракрасным фильтром) и/или теплоотражающим лобовым стеклом, и/или обогревом лобового стекла: возможны задержка поиска GPS-сигнала, погрешность в определении текущей скорости и других GPS-параметров из-за содержания металла в подобных стёклах. В этих случаях работа GPS-модуля будет затруднена вплоть до полной блокировки и прекращения работы модуля.

При установке на приборную панель устройство переворачивается креплением вниз: для корректной демонстрации экрана включите функцию **Переворот дисплея** в Настройках видеорегистратора.

Обновление

- [Обновление с помощью приложения](#)
- [Обновление с помощью карты памяти](#)

Обновление с помощью приложения

Устройство поддерживает два варианта обновления ПО: через карту памяти и через Wi-Fi в приложении **iBOX Assist**. В приложении также можно посмотреть, сохранить и удалить записанные устройством файлы.

Запустите двигатель автомобиля и начните процесс обновления. При этом не выключайте питание устройства, не нажимайте на кнопки, не выключайте двигатель автомобиля. Для вашей безопасности рекомендуем проводить обновление во время стоянки автомобиля.

Для корректной работы приложения выключите VPN на смартфоне, включите и предоставьте приложению доступ к геопозиции.

Подключите смартфон к устройству iBOX

- Установите на смартфон приложение **iBOX Assist**. Авторизуйтесь.
- Выберите в приложении ваше устройство.
- Подключите питание к устройству по инструкции выше.
- Включите Wi-Fi на устройстве. Для этого нажмите и удерживайте кнопку **OK** / . На дисплее отобразятся имя сети, пароль: **12345678** и QR-код для скачивания приложения.
- Включите Wi-Fi на смартфоне и следуйте подсказкам в приложении.
- Устройство добавляется один раз и в дальнейшем всегда будет на главной странице. Останется только подключиться к нему по Wi-Fi.

Установите обновление

- На главной странице приложения нажмите на добавленное устройство.
- Перейдите в **Обновления** и нажмите **Проверить обновления**, чтобы увидеть актуальные версии. Обновляйте в первую очередь ПО, а потом базу камер.
- Нажмите **ПО** и загрузите файл обновлений.
- Если приложение потребует переключиться на сеть устройства, разрешите сделать это.
- Дождитесь полного завершения обновления. После завершения обновления устройство перезагрузится.

Изготовитель оставляет за собой право изменять приложение для улучшения рабочих характеристик устройства.

Возникли сложности? Смотрите видеoinструкцию по обновлению [для iOS](#) и [для Android](#).

Обновление с помощью карты памяти

Чтобы обновить устройство с помощью карты памяти, скачайте необходимые файлы. Вы можете сделать это двумя способами: через **Личный кабинет** и через раздел **Обновления** на сайте ibox-home.ru.

Рекомендуем обновить базу камер сразу после покупки устройства и далее делать это раз в неделю.

Проверьте версию ПО

- Зайдите [на страницу с обновлениями](#).
- Выберите своё устройство.
- Сравните версию ПО и базы камер с версией ПО устройства (Зайдите в Настройки, Версия ПО).
- Если они отличаются, то выполните обновление.

Обновите устройство

- Нажмите кнопку **Скачать** и загрузите файл с обновлением на ПК. **Не изменяйте название файла, иначе устройство не сможет распознать его.**
- Установите карту памяти в ПК и перенесите загруженный файл на карту памяти. Если вы загрузили архив, то разархивируйте содержимое на карту памяти устройства. Обновляйте в первую очередь ПО, а потом базу камер.
- Вставьте карту памяти с загруженным файлом в устройство.

- Подключите устройство через адаптер питания из комплекта к бортовой сети автомобиля. После включения автоматически начнётся обновление ПО.
- Дождитесь полного завершения обновления. После устройство перезагрузится.

Программное обеспечение успешно обновлено. Все настройки, выставленные до обновления, сохранены, и устройство готово к работе.

Технические характеристики

Процессор	SigmaStar 8629
Матрица	Sony Starvis IMX415, 8.0 Мп, CMOS, 1/2.8" с высокой светочувствительностью
Разрешение и частота записи видео	Фронтальная камера (варианты): <ul style="list-style-type: none">• 4K ULTRA HD 3840×2160 (30 к/с) без подключения задней камеры• 2K QHD 2560×1440 (30 к/с) с подключённой задней камерой• Full HD 1920×1080 (60 к/с) Задняя камера: <ul style="list-style-type: none">• Full HD 1920×1080 (25 к/с) — в комплект не входит
Угол обзора	170°
Дисплей	2-дюймовый IPS
Носитель информации	microSD: до 128 Гб, 10 класс, U3, V30 eMMC: 64 Гб
Wi-Fi-модуль	Есть
Суперконденсатор	Встроенный

Датчик движения, G-сенсор	Есть
Микрофон и динамик	Встроенные
Ассистент парковки	Работает только при подключённой КЗВ (в комплект не входит)
Режим парковки	Доступен при использовании кабеля для скрытой установки (в комплект не входит)
WDR, Super Night Vision, Стабилизатор изображения	Авто
Защита файла от перезаписи	Есть
Циклическая запись	Фрагментами по 1, 3, 5 минут, без пауз
Кодек	H.265
Размер видеофайла/1 мин	120 Мб (размер меняется в зависимости от различных условий снимаемой сцены)
Размер видеофайла с КЗВ/1 мин	80 Мб
Автостарт записи	Авто
Формат видео	MP4
Штамп на запись	Госномер автомобиля, дата, время, скорость, координаты
GPS-модуль	В креплении, поддерживает GPS, ГЛОНАСС, Галилео, BeiDou

Крепление	Магнитное поворотное крепление с активным питанием на присоске или двухстороннем скотче со встроенным GPS-модулем
Длина шнура адаптера	2 м
Разъём адаптера питания	Type-C
Входное напряжение адаптера	12 В
Выходное напряжение / ток разъёма Type-C	5 В / 2 А
Выходное напряжение / ток USB-разъёма адаптера	5 В / 2 А
Потребляемый ток	0,3 А
Потребляемый ток со второй камерой (в комплект не входит)	0,4 А
Потребляемый ток в режиме парковки	0,3 А
Потребляемый ток в режиме парковки со второй камерой (в комплект не входит)	0,3 А
Габаритные размеры устройства / масса нетто	71 × 49 × 38 мм, 95 ±10 г
Габаритные размеры упаковки / масса брутто	178 × 144 × 68 мм, 620 ±25 г

Рабочая температура

от -30 до +55 °С при относительной
влажности от 10 до 80%

Температура хранения
и транспортировки

от -35 до +70 °С при относительной
влажности от 10 до 80%

Настройка устройства

Устройство настроено для оптимальной работы и готово к использованию. При необходимости вы можете изменить параметры, воспользовавшись таблицами и инструкцией ниже.

- [Настройки параметров GPS-информатора](#)
- [Настройки параметров видеорегистратора](#)

Настройки параметров GPS-информатора

Включите устройство и войдите в **Настройки GPS-информатора**. Для этого нажмите кнопку **M** и с помощью кнопок **▲**, **▼** и **OK** настройте устройство.

Синим в тексте выделено значение, которое выставлено в настройках по умолчанию и является оптимальным для использования устройства.

Подпункт	Диапазон/Значение	Описание
Страна	Россия Казахстан Узбекистан	Режимы детектирования с разными настройками, адаптированными для разных стран
Дополнительные настройки		
Выбор озвучки	Стандартная озвучка / Короткая мужская / Короткая женская	Выбор озвучки оповещений
Допустимое превышение скорости	Россия: 0... +19 км/ч Казахстан : 0... +10... +19 км/ч Узбекистан: 0... +19 км/ч	Корректировка установленного ограничения скорости в базе камер
Моя максимальная скорость	Выкл. , 60 км/ч... 150 км/ч	Выбор максимального значения скорости, при достижении которого устройство голосовым оповещением будет требовать

Подпункт	Диапазон/Значение	Описание
		снизить скорость до разрешённого уровня
Снижайте скорость	Вкл. / Выкл. / 350 м... 800 м	Регулировка расстояния, за которое будет звучать предупреждение Снижайте скорость! Подробнее в разделе Снижайте скорость!
Функция АнтиСон	Вкл./ Выкл.	Функция для самоконтроля в дальних поездках, если водитель засыпает за рулём
«База камер устарела!»	Вкл./ Выкл.	Голосовое оповещение, если база камер не обновлялась более 60 дней
«Пристегните ремень безопасности»	Вкл./ Выкл.	Автоматическое напоминание о необходимости пристегнуть ремень безопасности при включении устройства
Калибровка скорости	GPS +0%... GPS +3%... GPS +7%	Настройка калибровки скорости, чтобы показания скорости на спидометре автомобиля и в устройстве совпадали. Для определения скорости устройство использует данные, рассчитанные GPS-модулем. Выберите параметр корректировки от +0% до +7%. Значение GPS +7% увеличит

Подпункт	Диапазон/Значение	Описание
		<p>отображаемую скорость на дисплее устройства и в штампе видео на 7%. Например, скорость по спидометру составляет 40 км/ч, скорость по GPS-модулю — 38 км/ч. Чтобы значения были одинаковые, выберите калибровку скорости +6%, чтобы значение скорости на устройстве стало 40 км/ч.</p> <p>Обратите внимание, что все функции устройства, зависящие от скорости, будут использовать откорректированные данные</p>
Куранты	Вкл./ Выкл.	Ежечасное голосовое оповещение о времени, работающее в фоновом режиме
Удалить все точки POI	Да/Нет	Удаление всех занесённых вручную точек пользователя из базы камер
Состояние GPS	Отображение спутников	Состояние GPS
Настройки звука		
Автоотключение звука GPS	Выкл. , 0 км/ч, 5 км/ч... 100 км/ч	Выбор значения скорости, ниже которого звуковое оповещение по базе камер автоматически выключается, но визуальное

Подпункт	Диапазон/Значение	Описание
		оповещение остаётся. При достижении заданной скорости, оповещения по базе камер включаются и работают штатно
Auto ULTRA MUTE	Выкл. , 10 км/ч, 15 км/ч... 100 км/ч	Возможность установить значение скорости, ниже которого устройство включает режим экстр. приглушения и подаёт одиночный сигнал при приёме сигналов в радиодиапазоне
Озвучка расстояния	Вкл. /Выкл.	Устройство оповестит о расстоянии до средства контроля ПДД
База камер GPS		
SMART-определение GPS-точек	Вкл. /Выкл.	Вкл. Дальность оповещения по базе камер зависит от скорости. Выкл. Дальность оповещения по базе камер зависит от выбранного параметра в пункте настроек Расстояние определения точек GPS
Расстояние определения точек GPS	100 м... 500 м ... 1500 м	Выбор фиксированного расстояния оповещения о камерах по базе. Подробнее в разделе Принцип работы базы камер

Подпункт	Диапазон/Значение	Описание
База камер GPS	Вкл./Выкл.	Вкл. Устройство оповещает о камерах по базе камер Выкл. Устройство не использует базу камер для оповещения о камерах (использует только радарный модуль)
Стрелка	Вкл./Выкл.	Оповещение о разных типах комплексов фотовидеофиксации нарушений ПДД по базе камер
Поток	Вкл./Выкл.	
Пост ДПС	Вкл./Выкл.	
Муляж	Вкл./Выкл.	
Мобильная засада	Вкл./Выкл.	
Платон	Вкл./ Выкл.	
Контроль автобусной полосы	Вкл./Выкл.	
Контроль остановки	Вкл./Выкл.	
Пешеходный переход	Вкл./Выкл.	
КСС	Вкл./Выкл.	
Камера в спину	Вкл./Выкл.	

Подпункт	Диапазон/Значение	Описание
Контроль разметки	Вкл./ Выкл.	
Контроль обочины	Вкл./ Выкл.	
Контроль светофоров	Вкл./ Выкл.	

Настройки параметров видеорегистратора

Включите устройство и войдите в **Настройки видеорегистратора**. Для этого нажмите кнопку **M** и с помощью кнопок **▲**, **▼** и **OK** настройте устройство.

Синим в тексте выделено значение, которое выставлено в настройках по умолчанию и является оптимальным для использования устройства.

Подпункт	Диапазон/Значение	Описание
Wi-Fi	Вкл./ Выкл.	Включение/выключение Wi-Fi
Общие настройки		
Выбор накопителя	SD-карта /eMMC	Выбор носителя информации
Уведомление ставьте SD-карту	Вкл. /Выкл.	Включение/выключение уведомления «Вставьте SD карту»
Автоотключение экрана	Выкл. / 10 с / 30 с / 1 мин / 3 мин	Показ выбранной заставки через установленное время
Заставка экрана	Спидометр / Тёмный экран 1 / Тёмный экран 2	Выбор отображаемой на экране заставки
Информация на заставке	GPS+BP /GPS	Выбор отображения информации на заблокированном экране.

Подпункт	Диапазон/Значение	Описание
		<p>При выборе GPS+BP во время сработок на экране будет появляться видеоизображение с регистратора и информация о камере.</p> <p>При выборе GPS оповещения по базе камер будут появляться на черном фоне, без изображения с камеры видеорегистратора</p>
Таймлапс	Вкл./ Выкл.	Функция интервальной съёмки (вся последовательность кадров «сшивается» в отдельный видеоролик)
Интервал Таймлапс	100 мс / 500 мс / 1 с / 3 с	Выбор интервала между кадрами для ведения ускоренной съёмки (вся последовательность кадров «сшивается» в короткую видеозапись). При большем интервале времени частота кадров уменьшается, а в один видеофайл записывается большее время съёмки
Переворот дисплея	Вкл./ Выкл.	В случае размещения устройства на приборной панели информация на

Подпункт	Диапазон/Значение	Описание
		экране будет отображаться правильно
Часовой пояс	GMT -12... +3 ... +12	Установка часового пояса, в котором будет эксплуатироваться устройство
Частота	50 Гц / 60 Гц	Выбор частоты для исключения мерцания в записи
USB	Вкл./ Выкл.	Включение USB при подключении устройства к ПК через кабель Type-C-USB
Форматирование	Да/Нет	Форматирование карты памяти
Сбросить настройки	Да/Нет	Сброс до заводских настроек
Меню видеозаписи		
Разрешение	4K-30fps / 2K-30fps / FHD-60fps / FHD-30fps	Выбор разрешения записи
Запись звука	Вкл. /Выкл.	Включение/выключение записи звука

Подпункт	Диапазон/Значение	Описание
Цикл записи	1 мин / 3 мин / 5 мин	Продолжительность одного видеофайла при циклической записи
Экспозиция	-2... 0 ...+2	Настройка экспозиции
Зеркальная запись КЗВ	Вкл. /Выкл.	Включение и выключение зеркального отображения видео на дисплее с камеры заднего вида
Госномер авто	Вкл./ Выкл.	Установка госномера авто в штампе
Штамп скорости на видео	Вкл. /Выкл., 80км/ч... 150 км/ч	Установка штампа на записи
Штамп	Выкл., Логотип, Дата, Дата + Логотип	Выбор информации для отображения на штампе
Меню режима парковки		
Режим парковки	Вкл./ Выкл.	Включение/выключение Режима парковки
Цикл записи в режиме парковки	1 мин / 3 мин / 5 мин	Продолжительность одного видеофайла при циклической записи
Настройки датчиков		
G-сенсор	Выкл. /Высокий/ Средний/Низкий	Выбор уровня чувствительности датчика

Подпункт	Диапазон/Значение	Описание
Датчик движения	Выкл. /Высокий/ Средний/Низкий	
Управление жестами	Выкл. до камеры / Выкл. до жеста / Выкл.	Настройка функции Управление жестами
Чувствительность управления жестами	Высокий/ Средний / Низкий	Выбор уровня чувствительности функции Управление жестами
Меню Версия ПО		
Версия ПО	ПО: xxxxxx БАЗА КАМЕР: ДД- Месяц iBOX RoadScan PRO 4K	Просмотр информации о наименовании устройства, версии программного обеспечения, дате базы камер

Система оповещений

- Оповещение по базе камер
- Технология Motion Operation
- Заставка экрана
- Функция АнтиСон
- Снижайте скорость
- Точка POI

Оповещение по базе камер

- Принцип работы базы камер
- Типы комплексов, определяемые по базе камер
- Фиксируемые правонарушения
- Автоураган/Автодория

Принцип работы базы камер

Устройство оснащено GPS-антенной, а в память загружена база данных радаров и камер, а также безрадарные комплексы (не имеющие радарного излучения, например, Автоураган) и специальные радарные комплексы.

Чтобы обновить базу камер, воспользуйтесь приложением **iBOX** или скачайте файл с обновлением на официальном сайте торговой марки iBOX. Подробнее об этом смотрите в разделе **Обновление**. Рекомендуем обновить базу камер сразу после покупки устройства и далее обновлять раз в неделю. В устройстве предусмотрена функция напоминания о том, что база камер устарела.

Для обнаружения камер по GPS устройство по умолчанию использует функцию **SMART Определение GPS-точек**: чем выше текущая скорость, тем на большем расстоянии устройство предупредит об обнаружении камеры.

Зависимость расстояния оповещений о камерах от скорости движения автомобиля

Скорость, км/ч	Расстояние, м
0-40	200
40-60	300
60-80	500
80-100	700

Скорость, км/ч	Расстояние, м
100-120	900
120 и выше	1500

Если при скорости автомобиля 110 км/ч в радиусе 900 метров по курсу движения есть радар, камера, комплекс фотовидеофиксации нарушения ПДД, точка POI, устройство сообщит наименование радара или голосовой подсказкой оповестит **Впереди камера!** На дисплее отобразится текущая скорость, расстояние до точки по GPS-базе и ограничение скорости.



Для автомобилей с атермальным (с инфракрасным фильтром) и/или теплоотражающим лобовым стеклом, и/или обогревом лобового стекла: возможны задержка поиска GPS-сигнала, погрешность в определении текущей скорости и других GPS-параметров из-за содержания металла в подобных стёклах. В этих случаях работа GPS-модуля будет затруднена вплоть до полной блокировки и прекращения работы модуля.

Типы комплексов, определяемые по базе камер

Название комплекса	Индикация на дисплее
Автоураган	АВТОУРАГАН
Автодория	АВТОДОРИЯ
Стрелка	СТРЕЛКА
Крис	КРИС
Кордон	КОРДОН
Кордон-М	КОРДОН
Кордон-Кросс	КОРДОН
Кордон-Про	КОРДОН
Скат	СКАТ
Скат-М	СКАТ
Поток	ПОТОК
Платон	ПЛАТОН
Муляж	МУЛЯЖ
Стрелка-Видеоблок	СТРЕЛКА

Название комплекса	Индикация на дисплее
Места	МЕСТА
Азимут	АЗИМУТ
Интегра	ИНТЕГРА
Мультирадар/Робот	РОБОТ
Одиссей	ОДИССЕЙ
Коперник	КОПЕРНИК
Орлан	ОРЛАН
ПКС	ПКС
Птолемей-С	ПТОЛЕМЕЙ
Рапира	РАПИРА
Сергек	СЕРГЕК
Сова	СОВА
Спецлаб-Перекресток	СПЕЦЛАБ
Дозор-К	ДОЗОР-К
Аргус	АРГУС
Автопатруль	АВТОПАТРУЛЬ
Vlatacom	VLATACOM
RoadScan	ROADSCAN

Название комплекса	Индикация на дисплее
Redspeed	REDSPEED
Сфинкс	СФИНКС
Трафик-Сканер К	ТРАФИК
Форсаж	ФОРСАЖ
Арена	АРЕНА
Оскон	ОСКОН
Вокорд	ВОКОРД
Стрит Фалькон	СТРИТ ФАЛЬКОН

Фиксируемые правонарушения

Фиксируемое правонарушение	Индикация на дисплее
Контроль автобусной полосы	ПОЛОСА ОТ
Контроль светофора	СВЕТОФОР
Контроль остановки	ПАРКОН
Контроль средней скорости старт	КСС СТАРТ
Контроль средней скорости финиш	КСС ФИНИШ
Возможна мобильная засада	М.ЗАСАДА
Камера в спину	Камера в спину
Пешеходный переход	ПЕШЕХОД
Пост ДПС	ПОСТ ДПС
Контроль разметки	Контроль разметки

Автоураган/Автодория

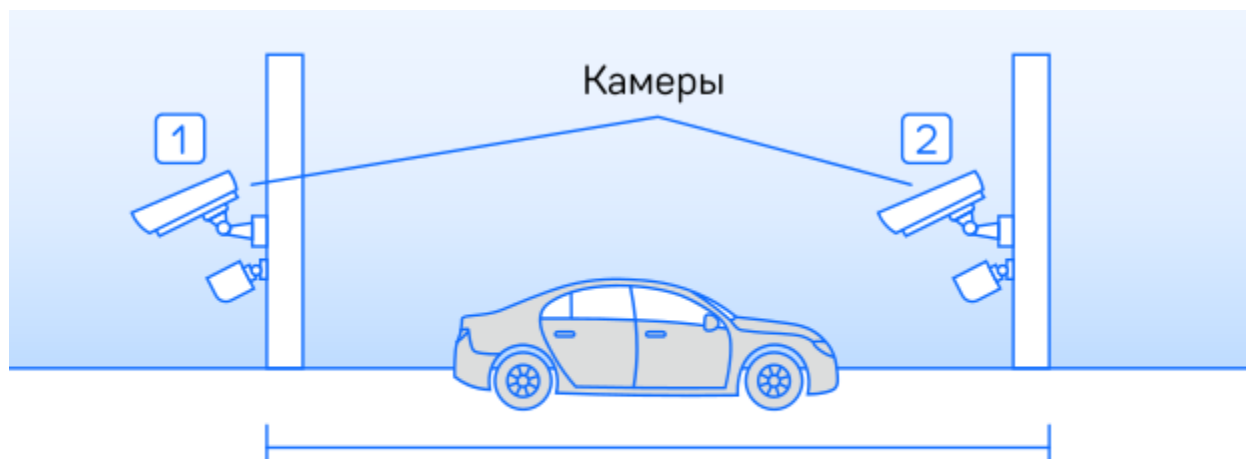

$$\text{Средняя скорость} = \frac{\text{Расстояние участка}}{\text{Время проезда}}$$

Система Автоураган/Автодория фиксирует нарушение скоростного режима между двумя удалёнными (от 0,5 км до 10 км) камерами путём расчёта средней скорости (подробнее на сайте: avtouragan.ru и avtodoria.ru).

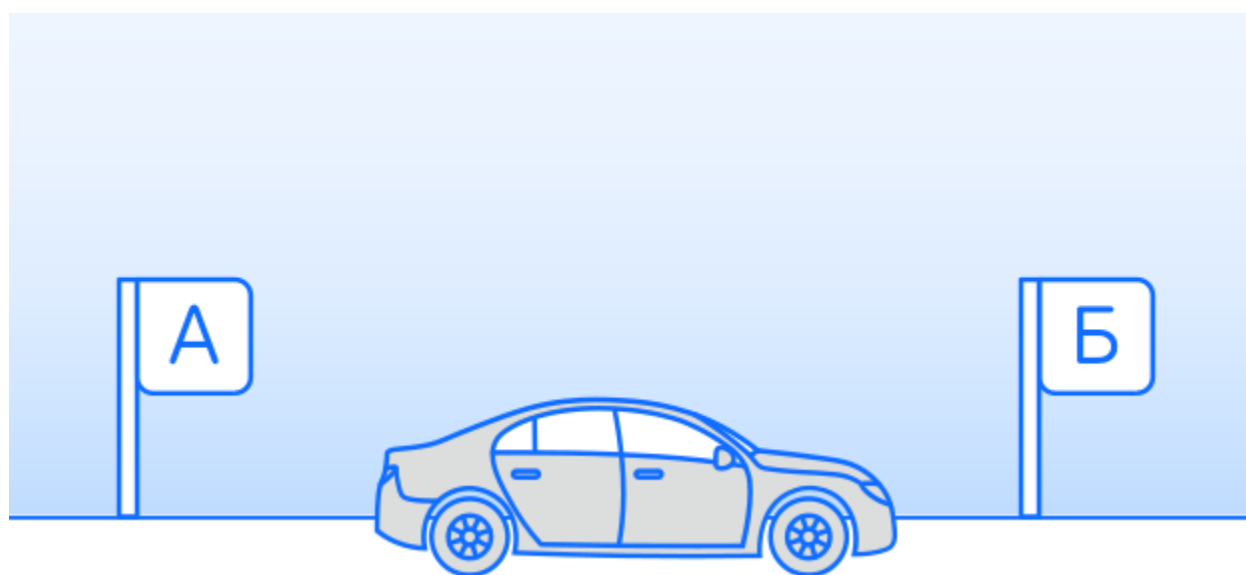

Важной составляющей системы является использование ГЛОНАСС/GPS-приёмника, который предоставляет данные о месте фиксации автомобиля и сигналы точного времени, по которому синхронизируются все камеры системы Автоураган/Автодория.

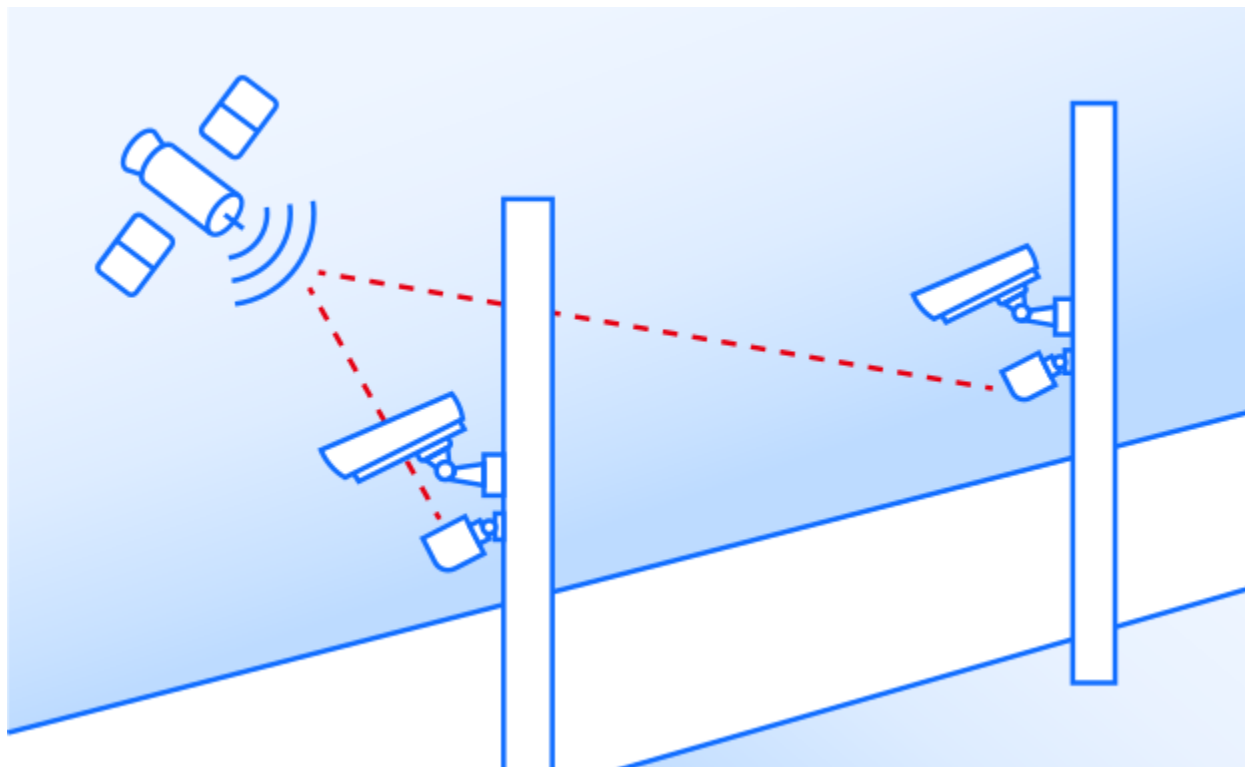

Автоураган/Автодория позволяет осуществлять непрерывный контроль за характером движения транспортного средства, задействуя камеры системы в нескольких зонах контроля одновременно. Например, три камеры могут образовать две зоны непрерывного контроля, четыре камеры — три зоны контроля и т. д.

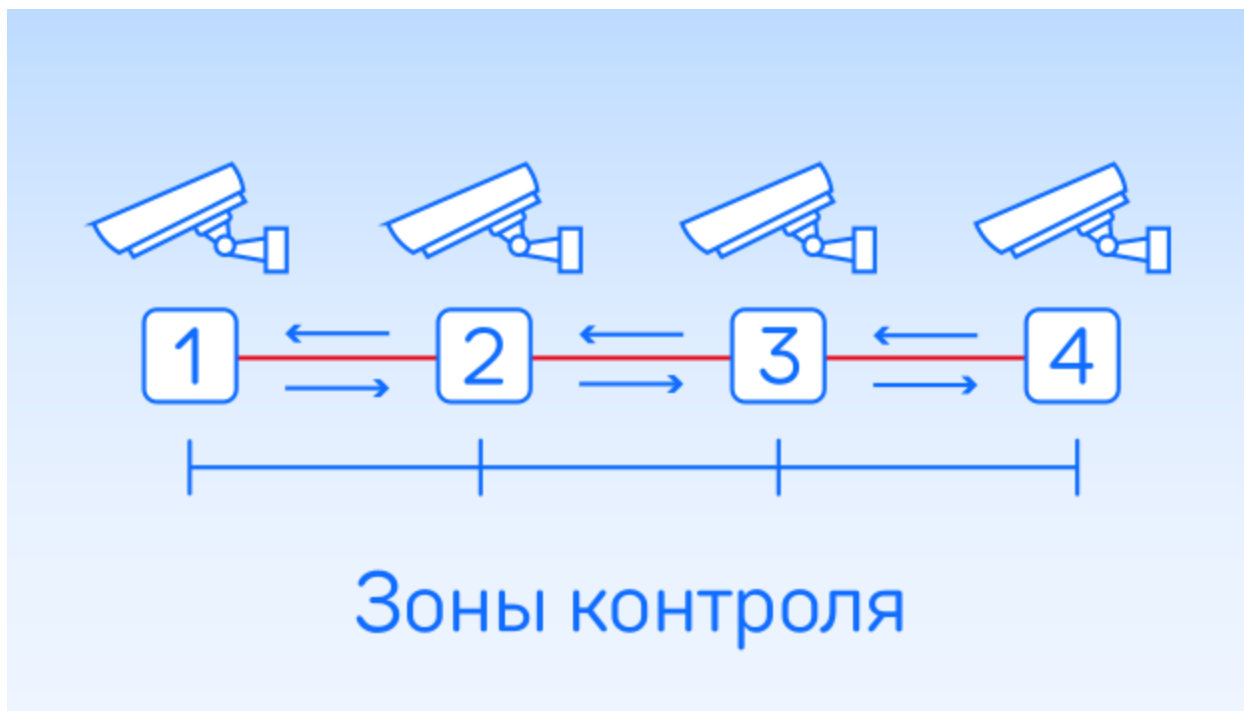

Конструкция камеры Автоураган/Автодорья исключает использование излучателей и делает камеру незаметной для радар-детекторов без GPS-базы камер.

Технология Motion Operation

На передней панели устройства расположен датчик, реагирующий на жесты. Чтобы отключить голосовые и звуковые оповещения, водителю достаточно провести рукой перед устройством. Оповещения будут отключены после характерного звукового сигнала.

Включить звук можно таким же способом. Голосовые и звуковые оповещения включатся через 6 секунд после окончания последнего беззвучного оповещения, и вы не пропустите следующее. Отключить или настроить чувствительность датчика можно в **Настройках** в пункте **Управление жестами**.

Заставка экрана

В устройстве предусмотрен выбор заставки экрана в отсутствии оповещений.

Спидометр — на экране отображается текущая скорость автомобиля, но с началом оповещения включается визуальное отображение информации и звуковое сопровождение.

Тёмный экран — экран остаётся полностью тёмным, но с началом оповещения включается визуальное отображение информации и звуковое сопровождение.

Тёмный экран 2 — экран остаётся полностью тёмным, но с началом оповещения включается только звуковое сопровождение.

Функция АнтиСон

Функция **АнтиСон** помогает контролировать внимание во время вождения. Функция активна при отсутствии сигналов тревоги. Для её включения выберите соответствующий пункт в **Настройках**, после чего устройство с интервалом в 60 секунд начнёт издавать звуковой сигнал и на дисплее покажет:

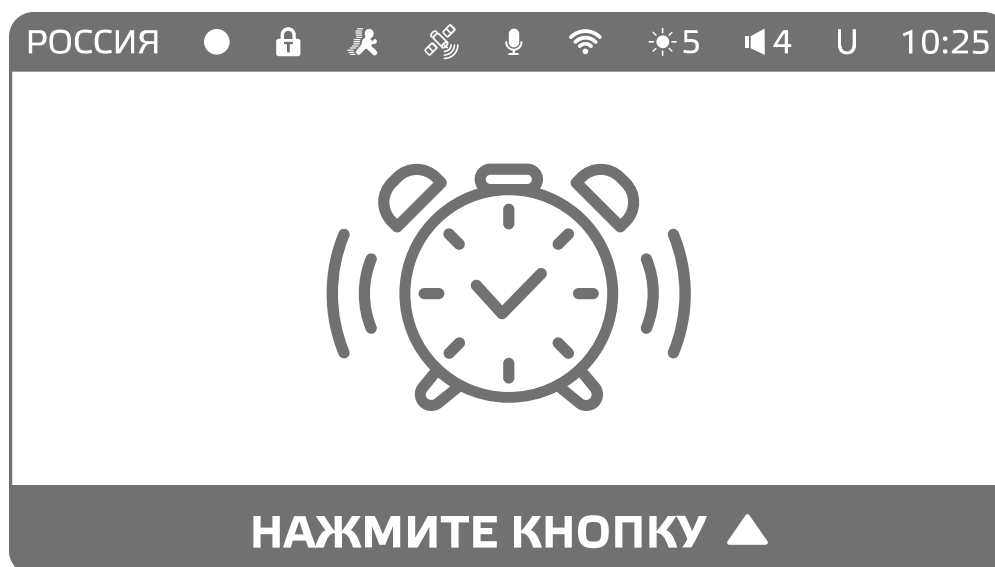

После сигнала нажмите кнопку ▲ для перезапуска функции АнтиСон.

Пользуйтесь функцией АнтиСон только в экстренных случаях. Не садитесь за руль в уставшем состоянии. Не полагайтесь полностью на функцию АнтиСон — это может привести к аварийной ситуации.

Снижайте скорость

Голосовое оповещение **Снижайте скорость!** срабатывает в следующих ситуациях:

Если средняя скорость автомобиля превышает разрешённую (на участке между такими камерами полиции, как Автоураган, Автодория, Сергек и т. п.). При этом учитывается допустимое превышение скорости, установленное в разделе **Дополнительные настройки**.



Если скорость автомобиля превышает разрешённую (перед такими камерами полиции, как Кордон, Одиссей, Робот, Кречет, Mesta, Поток). При этом учитывается допустимое превышение скорости, установленное в разделе **Дополнительные настройки**.

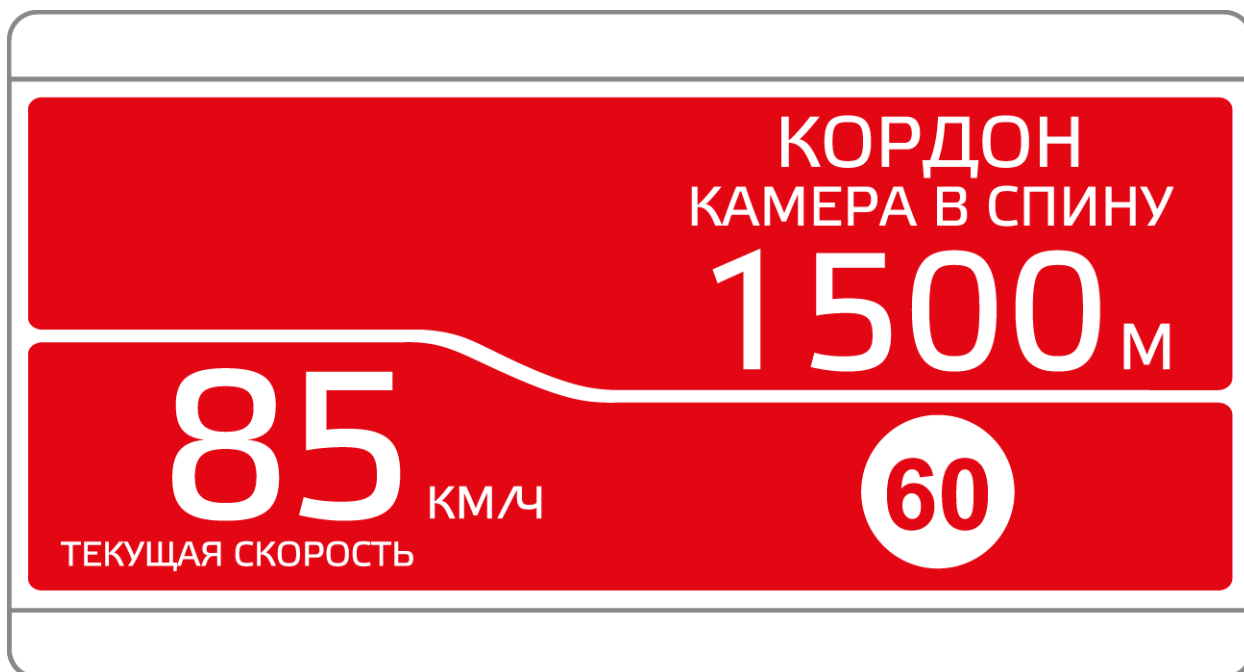

Если текущая скорость превысит значение параметра **Моя скорость**:

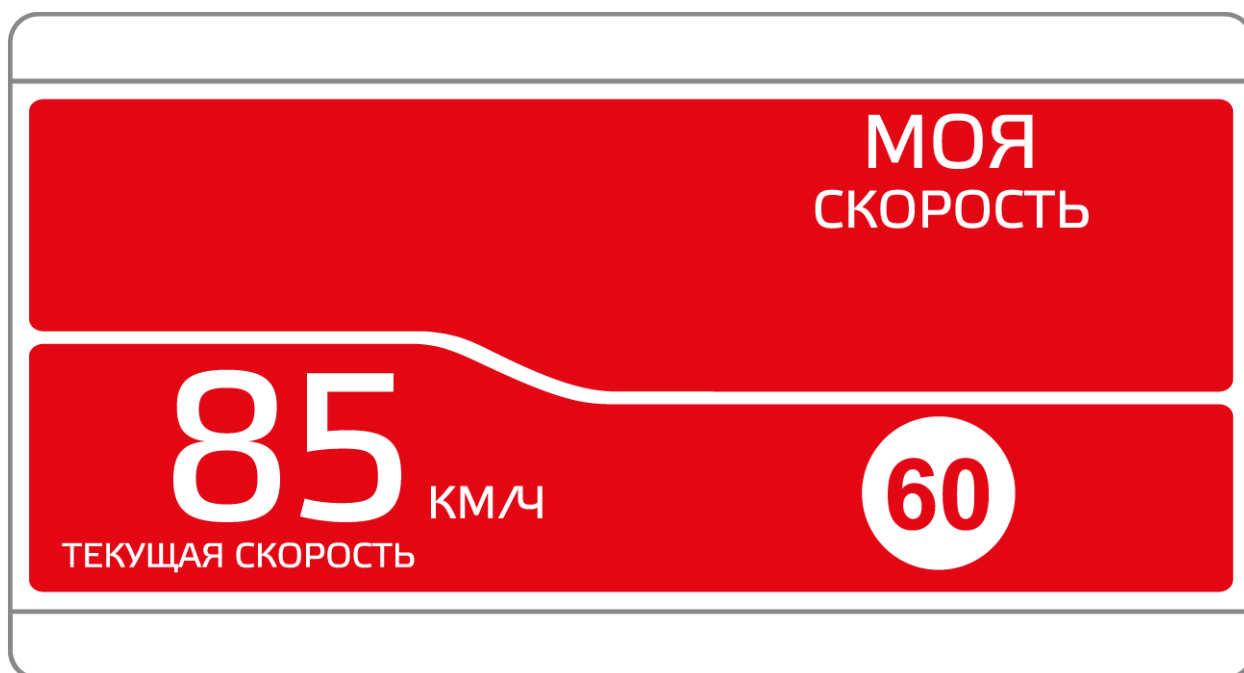

Вы можете настроить расстояние до камеры, на котором устройство потребует снизить скорость. Для этого перейдите в **Настройки радар-детектора или GPS-информатора, Дополнительные настройки, Снижайте скорость**. Выберите значение от 300 до 800 м. Даже при повышении скорости устройство не будет подавать голосовое оповещение, пока вы не приблизитесь к камере на выбранное расстояние.

Если вы не хотите получать звуковые уведомления, то функцию **Снижайте скорость** можно выключить.

Точка POI

Точка пользователя POI — это местоположение, которое можно добавить в базу данных устройства с GPS-системой. Функция POI полезна для тех, кто часто ездит одним маршрутом, так как позволяет не пропустить нужные места — банкоматы, АЗС, посты ДПС, участки дорог с неровностями и другие зоны повышенного внимания. Устройство будет сигнализировать о приближении к заданному местоположению звуковым сигналом и надписью POI на дисплее.

- Чтобы внести точку пользователя, нажмите и удерживайте кнопку ▼, причём скорость автомобиля должна быть более 20 км/ч.
- Чтобы удалить точку, нажмите кнопку ▼ во время проезда этой точки (на экране сообщение POI) и удерживайте до появления короткого звукового сигнала.
- Чтобы удалить все точки пользователя, перейдите в Настройки и выберите пункт **Удалить все точки POI**.



Подробнее о видеосъёмке

- [Режимы видеорежистратора](#)
- [Универсальный CPL-фильтр](#)
- [Таймлапс](#)
- [G-сенсор](#)
- [Датчик движения](#)
- [Режим парковки](#)
- [Ассистент парковки](#)

Режимы видеорегистратора

Режим видеозаписи

Видеорегистратор автоматически переходит в этот режим при включении и начинает запись, если установлена карта памяти. Чтобы остановить или возобновить запись, нажмите и удерживайте некоторое время кнопку .

При заполнении карты памяти файлы перезаписываются. Для того, чтобы защитить файл от перезаписи, заблокируйте его кнопкой  в режиме просмотра файлов. При нажатии кнопки  во время видеозаписи файл сохраняется в отдельную папку.

Видеозапись ведется циклически, продолжительность видеофайла можно выбрать в подпункте Настроек **Цикл записи**: 1, 3 или 5 минут. Файлы записываются без потери секунд между ними. Наиболее ранние ролики автоматически удаляются при заполнении карты памяти, тем самым достигается непрерывная циклическая запись видео.

Для корректного завершения видеозаписи при выключении питания в устройстве имеется суперконденсатор. Работа устройства возможна только при подключённом внешнем питании.

Режим воспроизведения

Чтобы перейти в режим просмотра видеофайлов, удерживайте кнопку **M**. Все файлы распределены по папкам:

1. Все записанные файлы;
2. Файлы, записанные в режиме парковки;
3. Файлы, записанные при сработке G-сенсора.

Файлы, записанные с КЗВ, также распределены по папкам. Для их просмотра удерживайте кнопку ▲ или ▼ в разделе **Просмотр видеофайлов**.

Для перехода по папкам используйте кнопку **M**. Чтобы просмотреть нужный файл, выберите его с помощью кнопок ▲▼ и нажмите **OK**. Удерживая кнопку **M**, можно открыть окно удаления выбранного файла.

Универсальный CPL-фильтр

Антибликовый фильтр (CPL) устанавливается поверх объектива устройства и уменьшает количество солнечных бликов на видеозаписи, которые часто отражаются на лобовом стекле от элементов салона автомобиля. Также антибликовый фильтр значительно улучшает контрастность видео. Для его настройки необходимо вращать фильтр до тех пор, пока на экране не останется минимум бликов.

Таймлапс

Таймлапс — покадровая съёмка с выбранными в Настройках промежутками. Отснятые кадры складываются в видеоролик, позволяющий увидеть происходящие за длительное время события в ускоренном режиме. Длительность видеофайла зависит от выбранных Настроек: 1, 3 или 5 минут.

Таймлапс требует меньше памяти, поскольку сохраняются только несколько кадров в секунду (не 30 или 60, как при обычной съёмке).

- Функция работает в режиме Видеозаписи при движении автомобиля.
- Интервал съёмки 100 мс, 500 мс, 1 с, 3 с. Изменить этот параметр можно в [Настройках](#).
- Видеофайлы, снятые в режиме Таймлапс, сохраняются в папке **Normal** (обычный режим) или **Event** (заблокированные).
- Функция Таймлапс доступна при постоянном питании от провода скрытого подключения (не идёт в комплекте).

G-сенсор

G-сенсор реагирует на резкие изменения скорости движения: экстренное торможение, удар и т. п. В случае, если датчик зафиксировал удар (например, при ДТП), видеозапись, сделанная устройством, сохраняется в отдельную папку.

Рекомендуем включать данный датчик только при необходимости, т. к. при включённом G-сенсоре видеофайлы будут сохраняться в отдельную папку при проезде по неровностям дорожного полотна или иных, не связанных с авариями, ситуациях. Это может привести к снижению рабочего объёма карты памяти. После отключения данной функции рекомендуем отформатировать карту памяти.

В **Настройках** можно выбрать **чувствительность G-сенсора** в режиме видеозаписи. По желанию датчик можно отключить.

Датчик движения

Встроенный датчик движения автоматически включает видеозапись при появлении движущегося объекта в зоне видимости устройства или при начале движения автомобиля. Для включения датчика перейдите в **Настройки** и выберите пункт **Датчик движения**.

Когда использовать функцию:

Во время остановки автомобиля на парковке или стоянке.

Видеозапись активируется только в тот момент, когда в поле зрения устройства появляется движение. Если в кадре нет движения, запись остановится, что позволит сэкономить место на карте памяти.

Не включайте датчик во время движения автомобиля. Запись с включённым датчиком во время движения может привести к потере данных.

Функция работает только при наличии постоянного питания устройства. Для прямого подключения питания к бортовой сети автомобиля используйте адаптер питания, идущий в комплекте, или специальный кабель для скрытой установки, рекомендованный производителем. Со списком совместимых кабелей и адаптеров питания можно ознакомиться на официальном сайте торгового бренда iBOX.

Режим парковки

Режим парковки автоматически включает видеозапись на устройстве при механическом воздействии на кузов автомобиля, когда двигатель заглушён.

При подключённой камере заднего вида (в комплект не входит) запись ведётся с двух камер.

- Чтобы включить режим, зайдите в **Настройки, Режим парковки** и выберите **Вкл** (по умолчанию режим отключён).
- После выключения устройство использует показания выбранного датчика (датчик движения, G-сенсор или оба) для регистрации воздействия на кузов автомобиля.
- При срабатывании датчика устройство запишет видео в отдельную папку и снова вернётся в Режим парковки.

После включения устройство предложит просмотреть записанные в Режиме парковки файлы. Так как запись ведётся циклически, по мере заполнения карты памяти файлы будут перезаписываться, поэтому скопируйте или заблокируйте необходимые вам файлы.

Функция работает только при наличии постоянного питания устройства. Для прямого подключения питания к бортовой сети автомобиля используйте специальный кабель для скрытой установки, рекомендованный производителем. Со списком совместимых кабелей можно ознакомиться на официальном сайте торгового бренда iBOX.

Ассистент парковки

Контролируйте ситуацию позади автомобиля во время парковки с функцией **Ассистент парковки**. Для этого подключите камеру заднего вида к устройству. Затем подключите устройство к питанию через адаптер из комплекта.

- При включении устройства камера заднего вида начнёт вести запись параллельно с основной камерой. Изображение, выводимое на дисплей, можно выбрать с помощью кнопки ▼.
- При включении передачи заднего хода на дисплей устройства будет выводиться изображение только с задней камеры, на которое накладываются габаритные линии парковки. Обратите внимание, что при изменении траектории движения автомобиля направление линий не меняется.
- После выключения передачи заднего хода камера заднего вида начинает работать параллельно с основной камерой.

Ассистент парковки работает только при подключённой камере заднего вида (в комплект не входит).

При наличии в автомобиле системы контроля исправности ламп (например, на автомобилях группы VAG) возможна нестабильная работа КЗВ.

Дополнительные совместимые аксессуары

iBOX RearCam FHD1



Камера заднего вида устанавливается снаружи автомобиля и записывает видео одновременно с фронтальной. Функция **Ассистент Парковки** помогает водителю ориентироваться при движении назад.

iBOX RearCam FHD6



Внутрисалонная камера устанавливается на любое удобное место внутри автомобиля, ведёт съёмку одновременно с фронтальной и поддерживает функцию **Ассистент парковки**.

iBOX 24H Parking monitoring cord Type-C PMC74



Кабель обеспечивает постоянное питание устройства и позволяет управлять его включением и выключением при помощи зажигания автомобиля, а также предотвращает разряд аккумулятора в режиме парковки.

Ознакомьтесь [с другими аксессуарами](#) для RoadScan PRO 4K.

Возможные неисправности

Устройство не включается

- **В устройстве образовался конденсат**
Оставьте устройство в тёплом сухом месте на час, чтобы влага испарилась.
- **Устройство не получает питание от внешнего источника**
Убедитесь, что внешний источник питания работает корректно, и подключите устройство к нему.
- **Неисправен адаптер питания или предохранитель**
Замените адаптер питания или предохранитель.

Не осуществляется видеозапись

- **В устройство не установлена карта памяти или установлена неправильно**
Проверьте наличие карты памяти и корректность её установки.
- **Карта памяти не позволяет записывать информацию**
Отформатируйте карту памяти или замените её.
- **Если данные сохраняются на встроенную память и информация не записывается**
Отформатируйте встроенную память. Если неисправность сохраняется, обратитесь в сервисный центр.

Проблемы с изображением на экране устройства или видеозаписи

- **Объектив загрязнён**
Протрите объектив, чтобы удалить пыль и грязь.

- **Солнечные лучи направлены прямо на экран, поэтому изображение на экране размыто**
Отрегулируйте положение устройства.
- **Из-за прямого или яркого света на экране появляются полосы**
Поменяйте частоту экрана в пункте настроек Частота.

Дата и время указаны неправильно

- **Соединение со спутниками нестабильно**
Дождитесь стабильного соединения со спутниками и выставите настройку часового пояса в устройстве в соответствии с вашим регионом.

Системный сбой в работе устройства

- **На экране нет изображения, невозможно перейти к другому изображению, устройство не реагирует на нажатия кнопок**
Системный сбой может быть вызван некорректными операциями, например, извлечением карты памяти во время видеозаписи, частыми нажатиями на кнопки устройства. Перезагрузите устройство, нажав кнопку перезагрузки.

Гарантия

Расширенная гарантия действительна 18 месяцев с даты получения устройства и включает в себя 6 месяцев Цифровой гарантии. Для активации Цифровой гарантии зарегистрируйтесь в приложении iBOX Assist или на сайте ibox-home.ru в течение 30 дней с даты получения устройства.

Срок службы: 3 года с даты покупки.

Условия гарантии

Настоящая гарантия действительна при соблюдении следующих условий:

1. Сохраняйте в течение срока службы или до активации Цифровой гарантии документы, прилагаемые к устройству при его продаже (товарный чек, Руководство пользователя, Паспорт, Гарантийный талон).
2. Необходимо соблюдать условия эксплуатации, хранения и транспортировки. Несоблюдение условий приведёт к блокировке отдельных модулей и прекращению работы устройства в целом.
3. Если не оформлена Цифровая гарантия, то все поля в Гарантийном талоне (серийный номер, наименование и модель устройства, дата продажи, печать и подпись продавца, информация о продавце, подпись покупателя) должны быть заполнены правильно. Не допускается внесение в талон каких-либо изменений, исправлений. В случае неправильного или неполного заполнения гарантийного талона немедленно обратитесь к продавцу.
4. В течение всего срока службы следите за сохранностью маркировочной наклейки, серийного номера устройства и гарантийной пломбы. Повреждение или отсутствие маркировочной наклейки и гарантийной пломбы может стать причиной отказа в гарантийном обслуживании.
5. Ремонт производится в стационарной мастерской авторизованного сервисного центра при предъявлении полностью и правильно

заполненного гарантийного талона или при наличии активной Цифровой гарантии.

6. Не подлежат гарантийному ремонту изделия с дефектами, возникшими вследствие: неправильной транспортировки, установки или подключения изделия; механических, тепловых и иных повреждений, возникших по причине неправильной эксплуатации с нарушением правил, изложенных в Руководстве пользователя и Паспорте устройства; небрежного обращения или несчастного случая; действия третьих лиц или непреодолимой силы (пожар, землетрясение и т. д.); попадания внутрь посторонних предметов, жидкостей, насекомых; сильного загрязнения и запыления; повреждений животными; ремонта или внесении несанкционированных изготовителем конструктивных или схемотехнических изменений, как самостоятельно, так и неуполномоченными лицами; отклонений параметров электрических сетей от ГОСТов; воздействия вредоносных программ; некорректного обновления программного обеспечения, как самим пользователем, так и неуполномоченными лицами; использования изделия не по назначению, в промышленных или коммерческих целях.
7. Гарантия не включает в себя подключение, настройку, установку, монтаж и демонтаж оборудования, техническое и профилактическое обслуживание, замену расходных элементов (карт памяти, элементов питания, фильтров и пр.).
8. Изготовитель не несёт ответственности за пропажу и искажение данных на съёмных носителях информации, используемых в изделии.
9. Замену изделия или возврат денег сервисный центр не производит.
10. Продавец оставляет за собой право проведения технической экспертизы качества изделия в установленные законодательством сроки.
11. Данная гарантия распространяется только на продукты, приобретенные у компании ООО «АйБОКС Рус» или её авторизованных продавцов.
12. Обязательства Импортёра в отношении программного обеспечения, распространяемого компанией ООО «АйБОКС Рус» под торговой маркой iBOX, представлены в прилагаемом лицензионном соглашении с конечным пользователем. Производители, поставщики или издатели

аппаратных и программных продуктов, не относящихся к ООО «АйБОКС Рус», могут предоставлять свои гарантии.

13. Изготовитель не несёт ответственность за убытки, вызванные продуктом или его неспособностью функционировать, включая упущенную выгоду, потерянные сбережения, косвенные убытки.

При приобретении товара дистанционным способом возврат технически сложного товара (применительно к товару надлежащего качества) возможен в любое время до его передачи, а после передачи — в течение 7 дней, в случае, если сохранены его потребительские свойства и товарный вид, документ, подтверждающий факт и условия покупки указанного товара. Технически сложные товары надлежащего качества не подлежат обмену в порядке и по основаниям, установленным ст. 25 Закона РФ «О защите прав потребителей».

Изготовитель гарантирует бесплатное устранение технических неисправностей товара в течение гарантийного срока эксплуатации в случае соблюдения покупателем вышеперечисленных правил и условий гарантийного обслуживания.

Изготовитель не несёт ответственности за возможное повреждение или потерю данных вследствие неправильного обращения с устройством.

Изготовитель не несёт ответственность за какие-либо заявления, выдвинутые третьей стороной или выдвинутые вами третьей стороне.

Изготовитель оставляет за собой право без предварительного уведомления вносить изменения в список авторизованных сервисных центров, включая изменение адресов и телефонов. Актуальный список авторизованных сервисных центров размещён на сайте ibox-service.ru.

Нормативная информация



Соответствует требованиям Технического регламента Таможенного союза «Электромагнитная совместимость технических средств» (ТР ТС 020/2011). По ТР ТС 004/2011 оформление сертификата не требуется.

Товар сертифицирован. Номер сертификата: EAЭС RU C-CN.HB26.B.02396/22. **Серия:** RU № 0398191. **Орган по сертификации** Общества с ограниченной ответственностью «Сертификационная Компания». Место нахождения: 305004, Россия, область Курская, город Курск, улица Садовая, дом 10А, офис 206. Адрес места осуществления деятельности: 305004, Россия, область Курская, город Курск, улица Садовая, дом 10А, Литер В, офис 206, 207. Уникальный номер записи об аккредитации в реестре аккредитованных лиц: RA.RU.11HB26. Дата решения об аккредитации: 11.06.2019. Телефон: +7 (4712) 77-13-26, адрес электронной почты: info@sert-kom.ru. **Срок действия сертификата:** с 17.11.2022 по 16.11.2027.

Изготовитель: Shenzhen YiGuo Electronic Technology Co., Ltd. VAT No.: 9144030009368691XA (Шэньчжэнь Игуо Электроник Технолоджи Ко., Лтд.). **Адрес:** PRC (People's Republic of China), 518108, 3F-10 Building, JiaYiDa Industrial Park, LiaoKeng New Village, Langxin community, Shiyan Street, Baoan District, ShenZhen. (КНР (Китайская Народная Республика), 518108, Здание 3Ф10, ЦзяньИДа Индастриал Парк, ЛяоКэн Нью Виллэдж, Лангксин комьюнити, улица Шиян, район Баоань, Шэньчжэнь).

Импортер: ООО «АйБОКС Рус» (ИНН: 9721088569) — компания, уполномоченная на принятие претензий от потребителей. Адрес: 420005, Российская Федерация, Республика Татарстан (Татарстан), г.о. город Казань, г. Казань, ул. Алебастровая, д. 1А, офис 4.

Наименование: Автомобильный видеорегистратор. **Торговая марка:** iBOX. **Модель:** iBOX RoadScan PRO 4K (айБОКС РоадСкан ПРО 4Ка). **Материал:** пластик, металл.

Дата изготовления

В соответствии с новым форматом маркировки дата изготовления указана на упаковке и корпусе устройства в серийном номере, имеющем вид ГГММХХ000000, где первые два знака ГГ — последние два числа года изготовления, вторые два знака ММ — месяц изготовления.

Сведения об интеллектуальной собственности

Все права защищены. Все упомянутые наименования, логотипы и товарные знаки являются зарегистрированными товарными знаками, принадлежащими их владельцам. iBOX является зарегистрированным товарным знаком. Sony и логотип Sony являются товарными знаками Sony Group Corporation. Wi-Fi® и логотип Wi-Fi являются товарными знаками Wi-Fi Alliance. Название Wi-Fi является товарным знаком Wi-Fi Alliance.

Отказ от ответственности

Изготовитель не несёт ответственности:

- за модификации, выполненные пользователем, если они не описаны в документах, находящихся в комплекте с устройством и представленных на официальном сайте торговой марки iBOX;
- за использование устройства не по назначению, в промышленных или коммерческих целях;
- за ущерб, причинённый прямо или косвенно при использовании устройства не по назначению;
- за возможное повреждение или потерю данных вследствие неправильного обращения с устройством;
- за какие-либо заявления, выдвинутые третьей стороной или выдвинутые вами третьей стороне;
- за использование устройства в нарушение правовых норм, включая правила дорожного движения и правила, регулирующие работу устройства, и не ограничиваясь ими.

Изготовитель оставляет за собой право вносить изменения в параметры работы, способ подключения, конструкцию, комплектующие, дизайн и комплектацию устройства без предварительного уведомления, если данные изменения направлены на улучшение его эксплуатационных характеристик.

Согласно п. 2, п. 3 ст. 10 Закона «О защите прав потребителей» информация о товаре, включая информацию об основных потребительских свойствах товара, месте изготовления, а также информацию о гарантийном сроке и сроке годности товара, содержится в технической документации, прилагаемой к товару и/или на этикетке, и/или на упаковке, и/или на официальном сайте торговой марки iBOX или размещена иным способом.

Утилизация

Данное устройство запрещено утилизировать с обычным бытовым мусором согласно директиве ЕС об отработавшем электрическом и электронном оборудовании (WEEE-2002/96/EC). Его следует утилизировать, сдав в место продажи или муниципальный пункт утилизации и переработки.

Комплект поставки

Автомобильный видеорегистратор — 1 шт.

Адаптер питания в комплекте с одним установленным и двумя запасными предохранителями — 1 шт.

Крепление, комплект — 1 шт.:

- крепление магнитное с GPS-модулем — 1 шт.,
- крепление с вакуумным чашечным держателем (присоска) — 1 шт.,
- крепление с двухсторонним скотчем — 1 шт.,
- запасной двухсторонний скотч — 1 шт.,
- гайка — 2 шт.

CPL-фильтр в футляре — 1 шт.

Монтажный комплект — 1 шт.:

- лопатка для установки кабеля — 1 шт.,
- фиксатор кабеля — 5 шт.

Плѐнка антистатическая защитная для лобового стекла (опция) — 1 шт.

Адаптер microSD для карты памяти — 1 шт.

Чехол — 1 шт.

Салфетка (опция) — 1 шт.

Документация:

- Руководство пользователя — 1 шт.,
- Паспорт — 1 шт.,
- Листовка (опция) — 1 шт.

Наклейки (опция) — 1 шт.

Изготовитель оставляет за собой право без уведомления изменять комплектацию. Актуальная комплектация указана в технической документации, идущей в комплекте с устройством.