

# **Углошлифовальная машина Wesco WS4750**

## **Руководство по эксплуатации**

# Оглавление

<b>Оригинальные инструкции по безопасной эксплуатации устройства</b> .....	<b>3</b>
Общие предупреждения по технике безопасности при работе с электроинструментом .....	3
Безопасность на рабочем месте .....	3
Электробезопасность .....	3
Личная безопасность .....	4
Правильное использование инструмента .....	5
Перечень критических отказов .....	5
Возможные ошибочные действия персонала .....	5
Критерии предельных состояний .....	5
<b>Условные обозначения</b> .....	<b>6</b>
<b>Схема устройства</b> .....	<b>7</b>
<b>Инструкции по эксплуатации</b> .....	<b>8</b>
<b>Назначение устройства</b> .....	<b>8</b>
<b>Сборка</b> .....	<b>8</b>
Установка дополнительной рукоятки .....	8
Установка и регулировка защитного кожуха .....	8
Установка дисков (не входят в комплект поставки) .....	9
Кнопка блокировки шпинделя .....	10
<b>Использование шлифовальной машины</b> .....	<b>10</b>
Выключатель .....	10
Рукоятки .....	11
Шлифовка .....	11
Резка .....	11
Угольные щетки с функцией «автостоп» .....	12
Перегрузка .....	12
<b>Советы по работе со шлифовальной машиной</b> .....	<b>12</b>
<b>Обслуживание</b> .....	<b>13</b>
<b>Технические характеристики</b> .....	<b>13</b>
Информация о шуме .....	14
<b>Комплектация</b> .....	<b>15</b>
<b>Правила и условия монтажа, хранения, перевозки (транспортировки), реализации и утилизации</b> .....	<b>15</b>
<b>Дополнительная информация</b> .....	<b>16</b>

# Оригинальные инструкции по безопасной эксплуатации устройства

## Общие предупреждения по технике безопасности при работе с электроинструментом



**ПРЕДУПРЕЖДЕНИЕ!** Ознакомьтесь со всеми предупреждениями по технике безопасности, инструкциями, иллюстрациями и спецификациями, прилагаемыми к этому электроинструменту. Несоблюдение каких-либо из указанных ниже инструкций может стать причиной поражения электрическим током, пожара и (или) тяжелых травм.

Сохраните все предупреждения и инструкции для последующего обращения к ним. Термин «электроинструмент» во всех предупреждениях относится к питаемому от электросети (проводному) или от аккумуляторных батарей (беспроводному) электроинструменту.

## Безопасность на рабочем месте

- Рабочее место должно быть хорошо освещенным и содержаться в чистоте. Беспорядок или неосвещенные участки рабочего места могут привести к несчастным случаям.
- Не работайте с этим электроинструментом в помещении, в котором находятся горючие жидкости, воспламеняющиеся газы или пыль. Во время эксплуатации, а также при включении и выключении инструмент вырабатывает искры, что может привести к воспламенению пыли или паров.
- Во время работы с электроинструментом не допускайте близко к Вашему рабочему месту детей и посторонних лиц. Вы можете потерять контроль над электроинструментом.

## Электробезопасность

- Штепсельная вилка электроинструмента должна соответствовать штепсельной розетке. Ни в коем случае не изменяйте штепсельную вилку. Не применяйте переходные штекеры для электроинструментов с защитным заземлением. Неизменные штепсельные вилки и соответствующие штепсельные розетки снижают риск поражения электротоком.
- Предотвращайте телесный контакт с заземленными поверхностями (с трубами, элементами отопления, кухонными плитами и холодильниками). При заземлении Вашего тела повышается риск поражения электротоком.
- Защищайте электроинструмент от дождя и сырости. Проникновение воды в электроинструмент повышает риск поражения электротоком.

- Не разрешается использовать шнур не по назначению, например, для транспортировки электроинструмента или для вытягивания вилки из штепсельной розетки. Защищайте шнур от воздействия высоких температур, масла, острых кромок или подвижных частей электроинструмента. Поврежденный или спутанный шнур повышает риск поражения электротоком.
- При работе с электроинструментом под открытым небом применяйте пригодные для этого кабели-удлинители. Применение пригодного для работы под открытым небом кабеля-удлинителя снижает риск поражения электротоком. Розетку следует оборудовать предохранителем или выключателем аварийного тока.

## Личная безопасность

- Будьте внимательными, следите за тем, что Вы делаете, и продуманно начинайте работу с электроинструментом. Не пользуйтесь электроинструментом в усталом состоянии, или если Вы находитесь под воздействием лекарственных препаратов, в состоянии алкогольного или наркотического опьянения. Один момент невнимательности при работе с электроинструментом может привести к серьезным травмам.
- Применение средств индивидуальной защиты (защитной маски, обуви на нескользящей подошве, защитного шлема или средств защиты органов слуха) в зависимости от вида работы электроинструмента снижает риск получения травм.
- Носите подходящую рабочую одежду. Не носите широкую одежду и украшения. Держите волосы, одежду и рукавицы вдали от движущихся частей.
- Предотвращайте непреднамеренное включение электроинструмента. Перед подключением электроинструмента к электропитанию и/или к аккумулятору убедитесь, что устройство выключено. Не держите подключаемый инструмент за переключатель.
- Убирайте установочный инструмент или гаечные ключи до включения электроинструмента. Инструмент или ключ, находящийся во вращающейся части электроинструмента, может привести к травмам.
- Не принимайте неестественную позу для работы с инструментом. Всегда занимайте устойчивое положение и держите равновесие. Благодаря этому Вы можете лучше контролировать электроинструмент в непредвиденных ситуациях.
- При потере электропитания или другом самопроизвольном выключении электроинструмента немедленно выключите устройство. Если при потере напряжения машина осталась включенной, то при возобновлении подачи питания она самопроизвольно заработает, что может привести к причинению вреда здоровью пользователя и/или материальному ущербу.
- Несоблюдение правил эксплуатации, а также техники безопасности может привести к поражению электрическим током, возгоранию и/или серьезным травмам. Производитель и его уполномоченные представители не несут ответственности за повреждения, вызванные использованием инструмента с несоблюдением требований данного руководства.

## Правильное использование инструмента

- Данное устройство не предназначено для использования в коммерческих целях.
- Не работайте с инструментом с неисправным выключателем. Инструмент, который не поддается включению или выключению, опасен и должен быть отремонтирован.
- До начала наладки инструмента, перед заменой принадлежностей и прекращением работы убедитесь, что инструмент выключен.
- Не допускайте использование инструмента лицами, которые незнакомы с ним или не читали настоящее руководство.
- Применяйте инструмент, принадлежности, насадки и т.п. в соответствии с настоящими инструкциями. Учитывайте при этом рабочие условия и выполняемую работу. Использование инструментов для непредусмотренных работ может привести к опасным ситуациям.
- Неиспользуемый инструмент должен храниться в сухом, закрытом месте.

## Перечень критических отказов

- Не использовать при сильном искрении.
- Не использовать при появлении сильной вибрации.
- Не использовать с перебитым или оголённым электрическим кабелем.
- Не использовать при появлении дыма непосредственно из корпуса изделия.

## Возможные ошибочные действия персонала

- Не используйте инструмент с поврежденной рукояткой или поврежденными защитными элементами.
- Не используйте инструмент на открытом пространстве во время дождя.
- Не включайте при попадании воды в корпус.

## Критерии предельных состояний

- Перетерт или поврежден электрический кабель.
- Поврежден корпус изделия.

## Условные обозначения



Чтобы снизить риск получения травмы, пользователь должен изучить инструкцию по эксплуатации.



Двойная изоляция.



Предупреждение.



Надевайте средства для защиты глаз.



Отходы электрических изделий запрещено выбрасывать вместе с бытовыми отходами. Для утилизации обращайтесь в соответствующие службы при их наличии. За информацией по поводу утилизации обращайтесь к местным органам власти или продавцу.



Надевайте противопылевой респиратор.



Надевайте средства для защиты органов слуха.

## Схема устройства

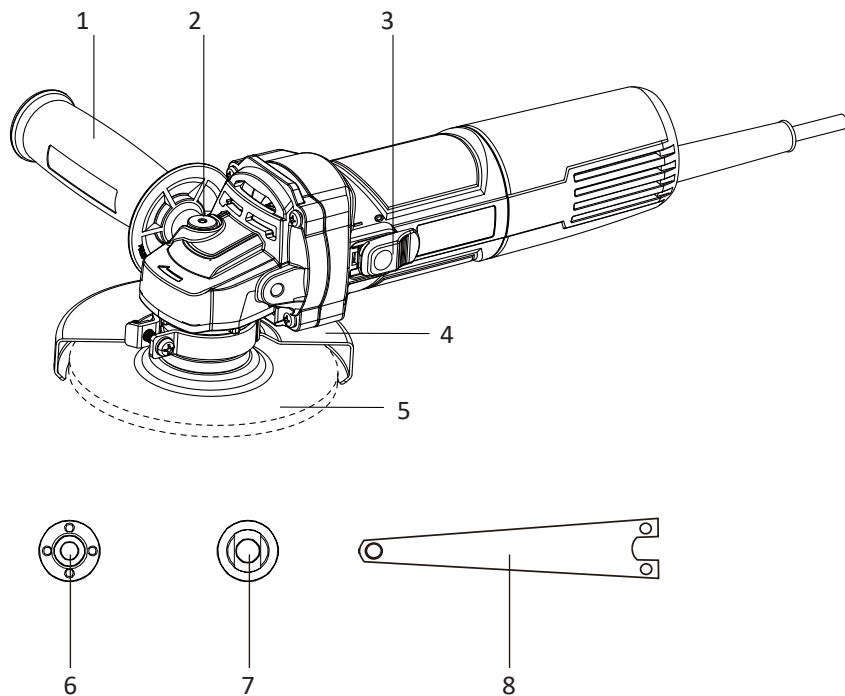

1. Вспомогательная рукоятка.
2. Кнопка блокировки шпинделя.
3. Выключатель.
4. Защитный кожух шлифовального диска.

5. Шлифовальный диск\*.
6. Внешний фланец.
7. Внутренний фланец.
8. Гаечный ключ.

\* Не входит в комплект.

# Инструкции по эксплуатации



**ПРИМЕЧАНИЕ.** Перед использованием инструмента внимательно прочитайте инструкцию.

## Назначение устройства

Устройство предназначено для резки и черновой обработки металлов и камня без использования воды. Для резки металла необходимо использовать специальную принадлежность — защитный кожух для резки.

## Сборка

### Установка дополнительной рукоятки

Для удобства и безопасности работы используйте боковую рукоятку. Для монтажа боковой рукоятки, привинтите ее справа или слева от редукторной головки в зависимости от способа работы. Убедитесь, что рукоятка надежно закреплена. **ПРИМЕЧАНИЕ.** Устанавливайте рукоятку при каждом использовании инструмента.

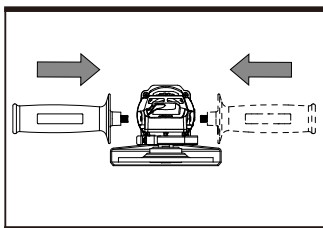

### Установка и регулировка защитного кожуха

Для работы со шлифовальными или отрезными дисками необходимо установить защитный кожух. Во время работы диски нагреваются, не касайтесь дисков, пока они не остынут.

#### Защитный кожух для шлифования

Совместите выступ на защитном кожухе с углублением на редукторе. Отведите защитный кожух вниз. При необходимости ослабьте зажимной винт. Совместите защитный кожух со специальным выступом в обозначенный паз на шейке шпинделя рабочей части инструмента и поверните в требуемое (рабочее) положение). Затяните зажимной винт.

**ПРИМЕЧАНИЕ.** Защитный кожух всегда должен быть обращен к оператору.



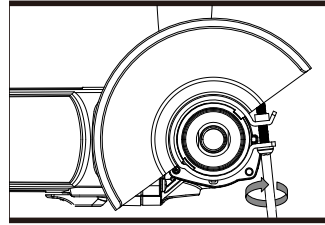
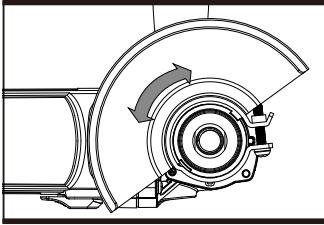
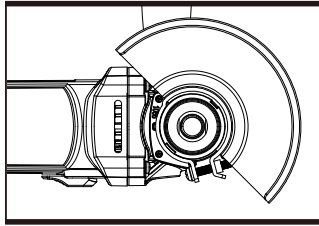

### Защитный кожух для резки (не входит в комплект поставки)

Способ установки защитного кожуха для резки совпадает с установкой защитного кожуха для шлифования.

### Установка дисков (не входят в комплект поставки)

Наденьте внутренний фланец на шпindelь инструмента. Убедитесь, что он расположен на двух плоских участках шпинделя.

Установите диск на шпindelь инструмента и внутренний фланец. Убедитесь, что он расположен правильно.

Установите внешний фланец с резьбой, убедившись, что он обращен в правильном направлении для установленного диска. Для шлифовальных дисков фланец имеет выступ, обращенный к диску. Для отрезных дисков фланец имеет выступ, обращенный в направлении от диска.

Нажмите кнопку блокировки шпинделя и поворачивайте шпindelь рукой, пока он не заблокируется. Удерживая кнопку блокировки нажатой, затяните внешний фланец прилагаемым ключом.

**ПРИМЕЧАНИЕ.** Перед включением инструмента убедитесь, что шлифовальный диск установлен правильно и легко вращается, не задевая защитный кожух или другие части инструмента.

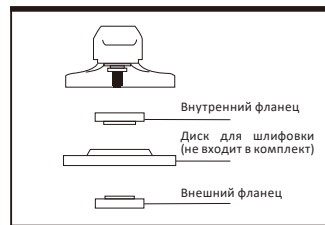
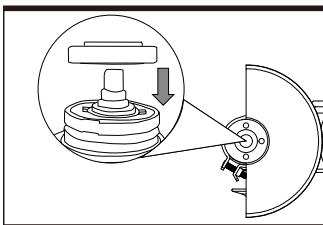

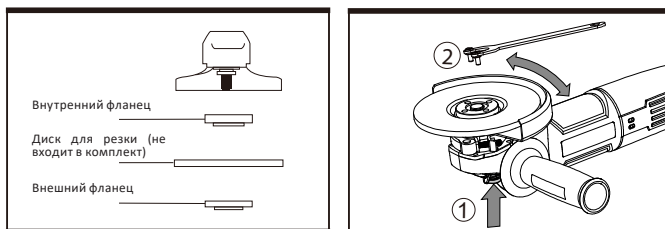

## Кнопка блокировки шпинделя

Используйте только при замене диска. Нажимать эту кнопку во время вращения диска запрещено!

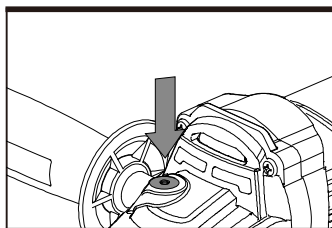

## Использование шлифовальной машины

### Выключатель

Чтобы запустить электроинструмент, нажмите на заднюю часть выключателя и сдвиньте его вперед.

Чтобы зафиксировать выключатель, нажмите на его переднюю часть до защелкивания.

Чтобы выключить электроинструмент, отпустите выключатель или, если он зафиксирован, кратко нажмите на его заднюю часть, а затем отпустите его.

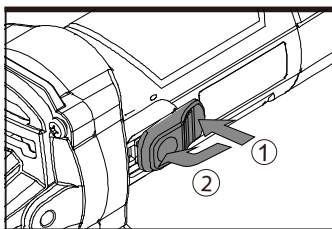

## Рукоятки

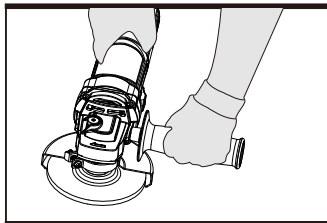

Крепко держите рукоятки обеими руками во время работы с инструментом.

## Шлифовка

**⚠ ВНИМАНИЕ!** Не включайте шлифовальную машину, пока диск соприкасается с заготовкой. Прежде чем начать шлифование, дайте диску набрать полную скорость.

Держите угловую шлифовальную машину одной рукой за основную рукоятку, а другой рукой — за дополнительную.

Всегда устанавливайте кожух так, чтобы как можно большая открытая часть диска была направлена в сторону от вас. Будьте готовы к потоку искр, появляющемуся при касании диском металла.

Для наилучшего контроля инструмента, снятия материала и минимальной перегрузки при шлифовании поддерживайте угол между диском и рабочей поверхностью около 15–30°. Соблюдайте осторожность при работе в углах, так как соприкосновение с пересекающейся поверхностью может вызвать рывок или перекашивание шлифовальной машины.

По окончании шлифования дайте заготовке остыть. Не прикасайтесь к горячей поверхности.

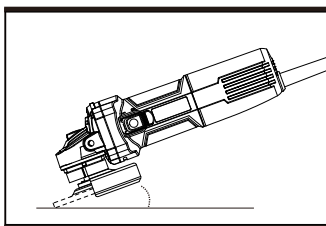

## Резка

**⚠ ПРЕДУПРЕЖДЕНИЕ.** При резке металла всегда устанавливайте защитный кожух для резки (не входит в комплект).

Во время резки не давите на устройство, не наклоняйте и не раскачивайте его. Работайте с умеренной и соответствующей обрабатываемому материалу подачей.

Не затормаживайте отрезной круг на выбеге боковым давлением. Направление, в котором выполняется рез, имеет большое значение. Устройство всегда должно работать по принципу встречного движения. Всегда ведите электроинструмент против направления вращения. В противном случае существует опасность неконтролируемого вырывания инструмента из прорези.

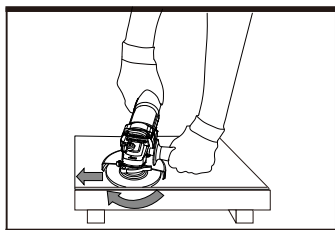

## Угольные щетки с функцией «автостоп»

Перед проведением любых работ на самой машине выньте вилку из розетки. Когда полимерный изолирующий наконечник внутри угольной щетки соприкасается с коллектором, он автоматически отключает двигатель. После этого обе угольные щетки нужно заменить. Следите за тем, чтобы угольные щетки были чистыми и легко перемещались в держателях. Обе угольные щетки следует заменять одновременно. Используйте только оригинальные угольные щетки.

## Перегрузка

Перегрузка приведет к повреждению двигателя угловой шлифовальной машины. Это может произойти, если угловой шлифовальная машина подвергается интенсивной эксплуатации в течение продолжительных периодов времени. Никогда не пытайтесь слишком сильно надавливать на угловую шлифовальную машину, чтобы ускорить работу.

Абразивные диски работают более эффективно при небольшом давлении, что позволяет избежать падения скорости угловой шлифовальной машины.

Если угловая шлифовальная машина слишком сильно нагрелась, дайте ей поработать без нагрузки в течение 2–3 минут, пока она не остынет до нормальной рабочей температуры.

## Советы по работе со шлифовальной машиной

- Угловая шлифовальная машина подходит как для резки металлов, например для срезания головок винтов, так и для зачистки/подготовки поверхностей, например до и после сварочных работ.
- Различные виды дисков и режущих рабочих инструментов позволяют заменять угловую шлифовальную машину для решения различных задач. Обычно доступны диски и режущие рабочие инструменты для мягкой стали, нержавеющей стали, камня и кирпича. Для очень твердых материалов доступны диски, импрегнированные алмазами.

- Если шлифовальная машина используется для обработки мягких металлов, таких как алюминий, диск быстро засалится и его придется заменить.
- Всегда давайте шлифовальной машине работать в оптимальном режиме, не прилагая к ней или кругу/диску чрезмерных усилий.
- Когда сделанная прорезь удерживает режущий рабочий инструмент в нужном направлении, перекашивание режущего инструмента может привести к разрушению диска. При резке тонколистового металла чрезмерно глубокое заведение рабочего инструмента может повысить риск повреждения.
- При резке камня или кирпича рекомендуется использовать пылесос.

## Обслуживание

- Выньте вилку из розетки перед выполнением любых регулировок, обслуживания или ремонта.
- Этот электроинструмент не нуждается в дополнительной смазке или обслуживании. В этом электроинструменте нет деталей, обслуживаемых пользователем. Никогда не используйте воду или химические чистящие средства для очистки электроинструмента. Протирайте его сухой тканью. Всегда храните электроинструмент в сухом месте. Следите за чистотой вентиляционных отверстий двигателя. Не допускайте попадания пыли на какие-либо органы управления. Иногда через вентиляционные отверстия видны искры. Это нормально и не повредит электроинструмент.
- Если шнур питания поврежден, во избежание опасной ситуации он должен быть заменен производителем, его сервисным агентом или лицом с аналогичной квалификацией.

## Технические характеристики

Модель	WS4750
Торговая марка	Wesco
Номинальное напряжение	220–240 В ~50 Гц
Потребляемая мощность	900 Вт
Число оборотов	12000 об/мин
Диаметр диска	125 мм
Посадочный диаметр	22,2 мм
Резьба шпинделя	M14
Класс защиты от поражения электрическим током	II
Тип крепления шнура питания	Y
Вес	1,8 кг

## Информация о шуме

Уровень звукового давления $L_{pA}$ ( $K=3$ ), дБ(A)	85
Уровень звуковой мощности $L_{wA}$ ( $K=3$ ), дБ(A)	96
<b>Надевайте средства для защиты органов слуха.</b>	

### Информация о вибрации

Уровень вибрации в рабочем режиме ( $K=1,5$ ), $m/s^2$	6,5
--	-----

Заявленный совокупный уровень вибрации был измерен в соответствии со стандартным методом испытаний и может быть использован для сравнения одного инструмента с другим.

Кроме того, заявленный совокупный уровень вибрации можно использовать для предварительной оценки воздействия.

 **ПРЕДУПРЕЖДЕНИЕ.** Уровень вибрации при фактическом использовании электроинструмента может отличаться от заявленного значения в зависимости от способов применения инструмента с учетом приведенных ниже примеров и других вариантов использования инструмента:

Способы использования инструмента и разрезаемые материалы.

Обслуживание инструмента и поддержание его в хорошем состоянии.

Использование для электроинструмента подходящего рабочего инструмента, который имеет надлежащую остроту и находится в хорошем состоянии.

Плотность захвата ручек и использование антивибрационных принадлежностей (при наличии).

Использование инструмента в соответствии с его конструктивными особенностями и настоящими инструкциями.

При ненадлежащем применении этот инструмент может вызвать вибрационную болезнь.

 **ПРЕДУПРЕЖДЕНИЕ.** Оценка уровня воздействия в реальных условиях использования должна также учитывать все части рабочего цикла, такие как время, когда инструмент выключен и когда он работает на холостом ходу, но фактически не используется. Это может значительно снизить уровень воздействия за весь рабочий период.

Помогите свести риск воздействия вибрации к минимуму.

Всегда используйте только острую оснастку.

Обслуживайте этот инструмент в соответствии с данными инструкциями и хорошо смазывайте (для изделий, в которых это применимо).

Если инструмент планируется использовать регулярно, приобретите антивибрационные принадлежности.

Спланируйте свой рабочий график так, чтобы распределить использование любого инструмента с высоким уровнем вибрации на несколько дней.

## Комплектация

- Устройство: 1 шт.
- Вспомогательная рукоятка: 1 шт.
- Защитный кожух: 1 шт.
- Гаечный ключ: 1 шт.
- Пара угольных щеток: 1 шт.
- Руководство по эксплуатации.

## Правила и условия монтажа, хранения, перевозки (транспортировки), реализации и утилизации

- Правила и условия монтажа устройства описаны в разделе «Сборка» данного руководства по эксплуатации.
- Хранение устройства должно производиться в упаковке в отапливаемых помещениях у изготовителя и потребителя при температуре воздуха от 5 °С до 40 °С и относительной влажности воздуха не более 80 %. В помещениях не должно быть агрессивных примесей (паров кислот, щелочей), вызывающих коррозию.
- Перевозка устройства должна осуществляться в сухой среде.
- Устройство требует бережного обращения, оберегайте его от воздействия пыли, грязи, ударов, огня и т.д.
- Реализация устройства должна производиться в соответствии с местным законодательством.
- После окончания срока службы изделия его нельзя выбрасывать вместе с обычным бытовым мусором. Вместо этого оно подлежит сдаче на утилизацию в соответствующий пункт приема электрического и электронного оборудования для последующей переработки и утилизации в соответствии с федеральным или местным законодательством. Обеспечивая правильную утилизацию данного продукта, вы помогаете сберечь природные ресурсы и предотвращаете ущерб для окружающей среды и здоровья людей, который возможен в случае ненадлежащего обращения. Более подробную информацию о пунктах приема и утилизации данного продукта можно получить в местных муниципальных органах или на предприятии по вывозу бытового мусора.
- При обнаружении неисправности устройства следует немедленно обратиться в авторизованный сервисный центр или утилизировать устройство.

## Дополнительная информация

**Изготовитель:** Позитэк Тэктолоджи (Чайна) Ко., Лтд.  
№ 18, шоссе Дунван, промпарк Сучжоу, пров. Цзянсу, Китай.

**Manufacturer:** Positec Technology (China) Co., Ltd.  
Китай, № 18, Dongwang Road, Suzhou Industrial Park, Jiangsu.

Сделано в Китае.

**Импортер в России / уполномоченное изготовителем лицо:** ООО «Атлас».  
690068, Россия, Приморский край, г. Владивосток, проспект 100-летия Владивостока, дом 155, корпус 3, офис 5.

**Адрес электронной почты:** atlas.llc@ya.ru.

Товар соответствует требованиям технического регламента Таможенного союза:

- ТР ТС 010/2011 «О безопасности машин и оборудования»;
- ТР ТС 020/2011 «Электромагнитная совместимость технических средств».

Товар соответствует требованиям технического регламента Евразийского экономического союза ТР ЕАЭС 037/2016 «Об ограничении применения опасных веществ в изделиях электротехники и радиоэлектроники».

Внешний вид изделия, его характеристики и комплектация могут подвергаться изменениям без предварительного уведомления пользователя.



Товар изготовлен (мм.гггг.) / Тауар жасалған күні (аа.жжжж): \_\_\_\_\_ V.2



# Гарантийный талон

SN/IMEI:

**Дата постановки на гарантию:**

Производитель гарантирует бесперебойную работу устройства в течение всего гарантийного срока, а также отсутствие дефектов в материалах и сборке. Гарантийный период исчисляется с момента приобретения изделия и распространяется только на новые продукты.

В гарантийное обслуживание входит бесплатный ремонт или замена элементов, вышедших из строя не по вине потребителя в течение гарантийного срока при условии эксплуатации изделия согласно руководству пользователя. Ремонт или замена элементов производится на территории уполномоченных сервисных центров.

Срок гарантии: 24 месяца.

Срок эксплуатации: 48 месяцев.

Актуальный список сервисных центров по адресу:

<https://www.dns-shop.ru/service-center/>

**Гарантийные обязательства и бесплатное сервисное обслуживание не распространяются на перечисленные ниже принадлежности, входящие в комплектность товара, если их замена не связана с разборкой изделия:**

- Элементы питания (батарейки) для ПДУ (Пульт дистанционного управления).
- Соединительные кабели, антенны и переходники для них, наушники, микрофоны, устройства «HANDS-FREE»; носители информации различных типов, программное обеспечение (ПО) и драйверы, поставляемые в комплекте (включая, но не ограничиваясь ПО, предустановленным на накопитель на жестких магнитных дисках изделия), внешние устройства ввода-вывода и манипуляторы.
- Чехлы, сумки, ремни, шнуры для переноски, монтажные приспособления, инструменты, документацию, прилагаемую к изделию.
- Расходные материалы и детали, подвергающиеся естественному износу.



## Производитель не несёт гарантийных обязательств в следующих случаях:

- Истек Гарантийный срок.
- Если изделие, предназначенное для личных (бытовых, семейных) нужд, использовалось для осуществления предпринимательской деятельности, а также в иных целях, не соответствующих его прямому назначению.
- Производитель не несет ответственности за возможный материальный, моральный и иной вред, понесенный владельцем изделия и/или третьими лицами, вследствие нарушения требований руководства пользователя при использовании, не соблюдения рекомендаций по установке и обслуживанию изделия, правил подключения (короткие замыкания, возникшие также в результате воздействия несоответствующего сетевого напряжения, как на само изделие, так и на изделия, сопряженные с ним), хранении и транспортировки изделия.
- Все случаи механического повреждения: сколы, трещины, деформации, следы ударов, вмятины, замятия и др., полученные в процессе эксплуатации изделия.
- Имеются следы сторонней модификации, несанкционированного ремонта лицами, не уполномоченными для проведения таких работ. Если дефект вызван изменением конструкции или схемы изделия, подключением внешних устройств, не предусмотренных Производителем, использованием устройства, не имеющего сертификата соответствия согласно законодательству Российской Федерации.
- Если дефект изделия вызван действием непреодолимой силы (природных стихий, пожаров, наводнений, землетрясений, бытовых факторов и прочих ситуаций, не зависящих от Производителя), либо действиями третьих лиц, которые Производитель не мог предвидеть.
- Дефект вызван попаданием внутрь изделия посторонних предметов, инородных тел, веществ, жидкостей, насекомых или животных, воздействием агрессивных сред, высокой влажности, высоких температур, которые привели к полному или частичному выходу из строя изделия.
- Отсутствует или не соответствует идентификация изделия (серийный номер). Если повреждения (недостатки) вызваны воздействием вредоносного программного обеспечения; установкой, сменой или удалением паролей (кодов), приведшим к отсутствию доступа к программным ресурсам изделия, без возможности их сброса/восстановления, ввиду отсутствия предоставления данной услуги поставщиком ПО.
- Если дефекты работы вызваны несоответствием стандартам или техническим регламентам питающих, кабельных, телекоммуникационных сетей, мощности радиосигнала, в том числе из-за особенностей рельефа и других подобных внешних факторов, использования изделия на границе или вне зоны действия сети.
- Если повреждения вызваны использованием нестандартных (неоригинальных) и/или некачественных (поврежденных) расходных материалов, принадлежностей, запасных частей, элементов питания, носителей информации различных типов (включая, CD, DVD диски, карты памяти, SIM карты, картриджи).
- Если недостатки вызваны получением, установкой и использованием несовместимого контента (мелодии, графика, видео и другие файлы, приложения Java и подобные им программы).
- На ущерб, причиненный другому оборудованию, работающему в сопряжении с данным изделием.





