

aceline

Пайдалану
бойынша нұсқаулық

Мультипісіргіш
АМС865ТР

Мазмұны

Құрылғы мақсаты	4
Сақтық шаралары	4
Құрылғы схемасы.....	7
Басқару панелі	8
Құрылғының пайдалану.....	9
Бірінші қолданар алдында	9
Дыбыстық сигналдарды өшіру	9
Панель құлпын өшіру.....	9
Дайындау	10
Жылы ұстау функциясы (жылыту)	10
Бағдарламалар кестесі	11
Жылыту функциясы.....	12
Уақытты орнату	12
Температураны орнату	12
Таймерді пайдалану.....	13
Қызмет көрсету және күтім.....	13
Тостаған	13
Құрылғы корпусы	13
Жылыту элементі	14
Бу клапаны	14
Қақпақ	15
Иісті кетіру.....	15
Техникалық сипаттамалары	16
Жинақталым.....	16
Ықтимал проблемалар және олардың шешімі	16
Қате кодтары және диагностика	17
Монтаждау, сақтау, тасымалдау (тасу), өткізу және кәдеге жарату ережелері мен шарттары	18
Қосымша ақпарат	19

Құрметті сатып алушы!

Біздің өнімді таңдағаныңыз үшін алғыс айтамыз.

Біз Сізге сапалы, функционалды және жоғары талаптарға сәйкес әзірленген және жасалған өнімдер мен құрылғыларды ұсынуға қуаныштымыз. Пайдалануды бастамас бұрын, Сіздің қауіпсіздігіңізге қатысты маңызды ақпаратты, сондай-ақ өнімді дұрыс пайдалану және оған күтім жасау бойынша ұсыныстарды қамтитын осы нұсқаулықты мұқият оқып шығыңыз. Осы Нұсқаулықтың сақталуына назар аударыңыз және оны өнімді одан әрі пайдалану кезінде анықтамалық материал ретінде пайдаланыңыз.

Құрылғы мақсаты

Баяу пеш автоматты немесе жартылай автоматты режимде пісіруге арналған. Баяу пеш үнемі бақылауды қажет етпей, пісіруге, қуыруға, бұқтыруға, буға және қуыруға, бұрыннан пісірілген тағамдарды қыздыруға, тағамды ұзақ уақыт ыстық ұстауға мүмкіндік береді.

Сақтық шаралары

- Қаптама ретінде пайдаланылатын полиэтилендік пакеттер қауіпті болуы мүмкін. Тұншығып қалу қаупін болдырмау үшін орамды балалар мен нәрестелерден алыс ұстаңыз.
- Құрылғыны тек осы нұсқаулықта көрсетілген мақсаттар үшін пайдаланыңыз.
- Құрылғыны қуат көзіне қоспас бұрын, үйдегі қуат көзінің кернеуі жерге қосу сипаттамаларына сәйкес келетініне көз жеткізіңіз. Сәйкес келмеген жағдайда сатып алу орнына хабарласыңыз.
- Құрылғыны немесе қуат кәбілін ешқашан суға немесе басқа сұйықтықтарға батырмаңыз.
- Құрылғыны ешқашан дымқыл қолмен ұстамаңыз.
- Құрылғыны ашық ауада немесе ылғалдылығы жоғары бөлмелерде пайдаланбаңыз. Құрылғыны құрғақ жерде сақтаңыз.
- Құрылғы зақымдалған немесе дұрыс жұмыс істемесе, ашаны дереу розеткадан ажыратыңыз. Электр сымы, аша немесе құрылғының өзі зақымдалған болса, құрылғыны пайдаланбаңыз.
- Құрылғының бөліктерін өзіңіз жөндеуге, реттеуге немесе ауыстыруға әрекеттенбеңіз. Құрылғыны білікті жөндеу үшін жақын жердегі қызмет көрсету орталығына апарыңыз.
- Құрылғыны ешқашан электр сымынан тартпаңыз немесе алып жүрмеңіз. Кәбіл есіктерге ілінбейтініне немесе өткір жиектерге немесе бұрыштарға соғылмағанына көз жеткізіңіз.
- Ашаны тек құрғақ қолмен ұстаңыз.
- Кәбілді ыстық беттерден алыс ұстаңыз.
- Құрылғы өндірушісі ұсынбаған керек-жарақтарды немесе қосымшаларды пайдалану құрылғының дұрыс жұмыс істемеуіне әкелуі мүмкін.
- Аса қажет болмаса, мультипісіргіштің пісіру циклін үзбеңіз және оның жұмысын желілік ашаны розеткадан ажырату арқылы үзбеңіз.

- Құрылғы жұмыс істеп тұрғанда құрылғыны жылжытпаңыз немесе қақпақты ашпаңыз.
- Мультипісіргіш ыдысты пеште пісіру үшін немесе басқа аспаздық мақсаттарда пайдаланбаңыз.
- Деформацияланған ыдысты пайдаланбаңыз, тостағанды ешқашан басқа ыдысқа ауыстырмаңыз.
- Мультипісіргішке ешқашан полиэтилен пакеттерге, полиэтилен пленкаға және т.б. оралған тағамды салмаңыз. Бұл бу шығысының бітелуіне әкелуі мүмкін.
- Мультипісіргішті қабырғаға жақын немесе қабырға шкафтарының астына қоймаңыз, себебі құрылғыдан шығатын ыстық бу оларды зақымдауы мүмкін.
- Құрылғыны салмағын көтере алатын тегіс, тұрақты беттерге ғана қойыңыз.
- Құрылғының үстіне немесе жанына жанғыш материалдарды немесе сұйықтықтарды қоймаңыз.
- Тағам пісіргеннен кейін және тазалау алдында құралды розеткадан ажыратыңыз.
- Құрылғы жұмыс істеп тұрған кезде оны жұмсақ бетке қоймаңыз немесе оны ештеңемен жаппаңыз, себебі бұл қызып кетуіне және зақымдалуына әкелуі мүмкін.
- Пісіру кезінде бу клапанын жаппаңыз немесе блоктамаңыз.
- Құрылғының астыңғы жағындағы желдету саңылауларына немесе саңылауларына кез келген түрдегі заттарды салмаңыз. Бұл құрылғының дұрыс жұмыс істемеуіне және электр тогының соғуына әкелуі мүмкін.
- Қосылған құрылғыны қараусыз қалдырмаңыз. Пісірілген тағамның қайнауы және/немесе толып кетуі түтінге және/немесе өртке әкелуі мүмкін. Өрт болған жағдайда сөндіру үшін ешқашан су қолданбаңыз. Электр қуатын өшіріп, отты қалың шүберекпен жабыңыз.
- Күйіп қалмас үшін пісіру кезінде және пісіргеннен кейін бірден құрылғының бетіне қол тигізбеңіз.
- Ас үй қолғаптарын қолданыңыз және құрылғының ыстық бетіне жалаң қолмен тимеңіз.
- Құрылғыны мақсаттыдан басқа мақсаттарда немесе су немесе тағам қоспай пайдаланбаңыз, себебі бұл оны зақымдауы мүмкін.
- Құрылғының сыйымдылығын 2/3 артық толтырмаңыз. Күріш немесе көкөніс сияқты пісіру кезінде кеңейетін тағамдарды пісіргенде, кастрюльді жартысынан артық толтырмаңыз.
- Мультипісіргішті қолданар алдында қыздырғыш табақша мен тостағанның сыртқы беті құрғақ және таза екеніне көз жеткізіңіз. Тостағанның және қыздырғыш пластинаның сыртқы бетіндегі ылғал немесе тағам бөлшектері қысқа тұйықталуға немесе мультипісіргішке зақым келтіруі мүмкін.
- Күйіп қалмас үшін бетіңіз бен қолыңызды бу клапанынан алыс ұстаңыз.
- Тұрақты жағымсыз иістерді болдырмау үшін мультипісіргішті әр қолданғаннан кейін тазалаңыз. Тазалау алдында мультипісіргіш толығымен суығанша күтіңіз. Құрылғыны және барлық керек-жарақтарды дымқыл шүберекпен және жуғыш затпен сүртіңіз, содан кейін барлығын сумен шайыңыз. Мультипісіргіштің корпусын да мезгіл-мезгіл сәл дымқыл шүберекпен тазалау керек.

- Бұл құрылғы балалардың немесе физикалық, физиологиялық немесе ақыл-ой мүмкіндіктері шектеулі немесе тәжірибесі және/немесе білімі жоқ адамдардың, егер олардың қауіпсіздігіне жауапты адам оларды қадағаламаса немесе осы құрылғыны дұрыс пайдалану туралы нұсқау бермесе, пайдалануға арналмаған.
- Бұл құрылғы сыртқы таймер немесе бөлек қашықтан басқару жүйесі арқылы басқаруға арналмаған.
- Бұл құрылғы коммерциялық пайдалануға арналмаған.

Құрылғы схемасы

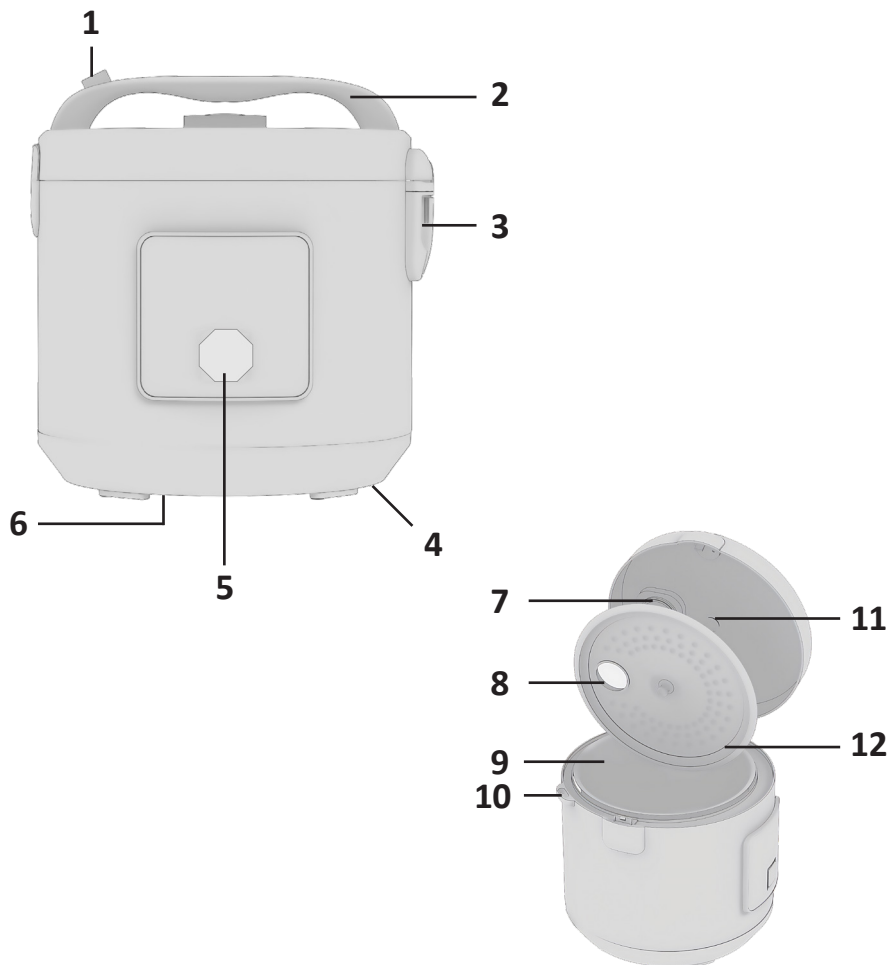

1. Ашу түймесі.
2. Қақпақ тұтқасы.
3. Конденсатты жинауға арналған контейнер.
4. Қуат көзіне арналған қосқыш.
5. Басқару панелі.
6. Желдеткіш тесік.
7. Бу клапаны.
8. Клапан тесігі.
9. Судың максималды деңгейін белгілеу.
10. Қалақша ұстағышы.
11. Ішкі қақпақ ұстағышы.
12. Тығыздау сақинасы.

Басқару панелі

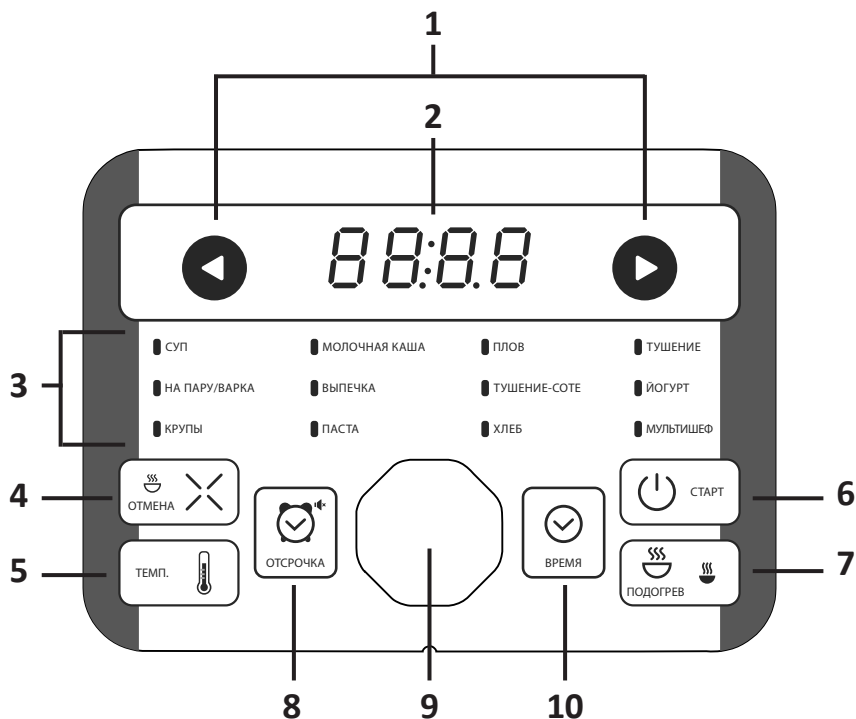

1. «◀» және «▶» түймелері: пісіру бағдарламаларын таңдау / температура мен уақытты орнату.
2. Дисплей.
3. Автоматты бағдарламалар мәзірі.
4. «☹/ОТМЕНА (БАС ТАРТУ)» түймесі: бағдарламаны тоқтату / қыздыруды бастау.
5. «ТЕМП.» түймесі: пісіру температурасын орнатыңыз / дыбысты өшіріңіз.
6. «СТАРТ» түймесі: пісіруді бастаңыз.
7. «☹/ПОДОГРЕВ (ЖЫЛЫТУ)» түймесі: қыздыру функциясын басқару.
8. «ОТСРОЧКА» (КЕШІКТІРУ) түймесі: пісіруді бастау таймерін орнату.
9. Күй индикатор шамы:
 - қызыл — қыздыру;
 - қызғылт сары — пісіру процесінде.
 - жасыл — пісіру аяқталды.
 - көк — қыздыру / жылыту режимінде оңтайлы температураға жету;
 - күлгін — таймер.
10. «ВРЕМЯ» (УАҚЫТ) түймесі: әзірлеу уақытын орнату / құлыптау функциясын басқару.

Құрылғыны пайдалану

Бірінші қолданар алдында

- Барлық орауыш материалдарын алып тастаңыз.
- Құрылғының корпусын дымқыл шүберекпен сүртіңіз, тостағанды барлық керек-жарақтармен бірге шайыңыз және оларды құрғатыңыз. Бөтен иістердің пайда болуын болдырмау үшін құрылғыны бірінші рет пайдаланған кезде оны мұқият тазалаңыз («Қызмет көрсету және күтім» тарауын қараңыз).
- Бу клапанынан шығып жатқан ыстық бу тұсқағаздарға, сәндік жабындарға, электронды құрылғыларға және жоғары ылғалдылық пен температура әсер етуі мүмкін басқа заттарға немесе материалдарға тиіп кетпеуі үшін құрылғыны қатты, тегіс жерге қойыңыз. Мультитіпсіз пайдалануға дайын.

Дыбыстық сигналдарды өшіру

Әдепкі бойынша құрылғы пісіру басталғанда/аяқталғанда, сондай-ақ таймер сияқты функцияларды іске қосу туралы хабарлайды. Дыбыстық сигналды қосуға немесе өшіруге болады.

1. Құрылғыны электр желісіне қосыңыз.
2. «ТЕМП.» түймесін басып тұрыңыз 3 секунд ішінде.
3. Дыбыстық сигналды қосу үшін сол түймені қайтадан 3 секунд басып тұрыңыз.

Панель құлпын өшіру

Кездейсоқ жұмыс істемеу үшін (мысалы, балалар) құрылғы басқару панелінің құлпымен жабдықталған.

1. Құрылғыны электр желісіне қосыңыз.
2. «ВРЕМЯ» түймесін 3 секунд басып тұрыңыз.
3. Дыбыстық сигналды қосу үшін сол түймені қайтадан 3 секунд басып тұрыңыз.

Көрсеткіштер:

Блоктау қос.



Құлыптау өшір.



Дайындау

1. Ингредиенттерді рецепт бойынша мультипісіргіш ыдысқа салыңыз, қажетті су мөлшерін қосыңыз. Ингредиенттер мен сұйықтық мөлшері тостағанның ішкі жағында көрсетілген максималды белгіден аспайтынына көз жеткізіңіз.
2. Мультипісіргіштің тостағанын құрылғының корпусына салыңыз. Тостағанның толығымен салынғанын және барлық қақпақ бөліктерінің мықтап бекітілгенін тексеріңіз.
3. Қақпақты сырт еткенше жабыңыз.
4. Құрылғыны электр желісіне қосыңыз.
5. Басқару панеліндегі «» және «» түймелерінің көмегімен қажетті пісіру бағдарламасын таңдаңыз. Жылдам ауысу үшін оларды басып тұрыңыз. Таңдалған бағдарлама индикаторы жыпылықтайды.
6. Бағдарламаны бастау үшін «СТАРТ» түймесін басыңыз. Мультипісіргіш іске қосылады және дисплейде пісірудің соңына дейін қалған уақыт көрсетіледі. Таңдалған бағдарлама алдын ала қыздыруды қамтыса (әрбір әзірлеу бағдарламасының параметрлері үшін «Бағдарламалар кестесін» қараңыз), құрылғы алдымен қызады, содан кейін ғана кері санақ басталады. Панельдегі күй индикаторының түсі қызғылт сарыға айналады.
7. Пісіру бағдарламасының соңында дыбыстық сигнал естіледі - құрылғы күту режиміне (күй индикаторы жасыл болып жанады) немесе таңдалған бағдарламада қарастырылған болса, жылы ұстау режиміне өтеді (күй индикаторы көк түске айналады).

Ескерту: пісіру бағдарламасын қолмен тоқтату немесе жылы ұстау функциясын тоқтату үшін «/ОТМЕНА» түймесін басыңыз.

8. Қолданғаннан кейін ыдыстан барлық тағамды алып тастаңыз, құралды розеткадан ажыратыңыз және суығанша күтіңіз.

Ескерту: ыдыста бірнеше тағамды қатарынан пісіргенде немесе жылы ұстау функциясын тоқтатқаннан кейін бірден пісіргенде, құрылғыны 30 минут немесе одан да көп суытыңыз. Құрылғының корпусы мен сыртқы қақпағы ыстық болса, бұл оның жұмысына және пісірілетін тағамның дәміне кері әсер етуі мүмкін.

Жылы ұстау функциясы (жылыту)

Бұл құрылғы тағамды пісіру аяқталғаннан кейін оңтайлы температурада (60–70 °C) ұстау функциясымен жабдықталған. Кейбір пісіру бағдарламаларында жылы ұстау функциясы жоқ («Бағдарламалар кестесі» қараңыз).

Бұл функцияны қосу/өшіру үшін пісіру процесінде «/ПОДОГРЕВ» түймесін басыңыз – дыбыстық сигнал естіледі және осы түйменің индикатор шамы жанады немесе сөнеді. Функция белсендірілген болса, индикатор қосулы болуы керек. Күй индикатор шамы құрылғы жылы режимде болғанда көк болып жанады.

Ескерту: орнатылған пісіру температурасы 80 °C төмен болса, жылы ұстау функциясы автоматты түрде өшеді.

Бағдарламалар кестесі

Программа	Әдепкі уақыт (сағ)	Уақыт аралығы	Жылыту	Таймер (сағ)	Жылы ұстаңыз (сағ)
Суп (Сорпа)	01:00	00:01–08:00	Жоқ	24	12
Молочная каша (Сүт ботқасы)	00:30	00:01–04:00	Жоқ	24	12
Плов (Палау)	01:10	00:01–02:00	Жоқ	24	12
Тушение (Сөндіру)	01:00	00:01–12:00	Жоқ	24	12
На пару / варка (Бу / қайнатыңыз)	00:40	00:01–02:00	Иә	24	12
Выпечка (Наубайхана)	01:00	00:01–04:00	Жоқ	24	4
Тушение/соте (Пісіру/қуыру)	00:20	00:01–02:00	Иә	—	—
Йогурт	08:00	00:10–12:00	Жоқ	24	
Крупы (Жарма)	Авто	Авто	Жоқ	24	
Паста	0:08	00:02–01:00	Иә	—	
Хлеб (Нан)	03:00	00:10–06:00	Жоқ	24	3
Мультишеф	00:30 100 °C температурада	00:01–12:00 (35–130 °C температурада) 00:01–02:00 (131–160 °C температурада)	Жоқ	24	12

Жылыту функциясы

Қайта қыздыру функциясын суық тағамды оңтайлы 65–70 °С температураға дейін қыздыру үшін пайдалануға болады.

1. Құралды ток көзіне қосыңыз да, ыдысты қыздырылатын тағаммен бірге қойыңыз.
2. Күту режимінде дисплейде уақыт мәні көрсетілмегенде, «/ПОДОГРЕВ» түймесін басыңыз — панельдегі жарық индикаторы қызыл болып жыпылықтайды, дисплейде «00:00» көрсетіледі, мультипісіргіш жұмыс істей бастайды.
3. Оңтайлы температураға жеткенде, индикатор түсі көк түске өзгереді және құрылғы дыбыстық сигнал береді. Баяу пеш 12 сағат бойы оңтайлы температураны сақтай алады.

Уақытты орнату

Пісіру уақытын қалауыңызға қарай реттеуге болады. Қол жетімді ауқым таңдалған бағдарламаға байланысты.

1. Бағдарламаны таңдағаннан кейін немесе пісіру кезінде «ВРЕМЯ» түймесін басыңыз — дисплейдегі алғашқы екі сан (сағат мәні) жыпылықтай бастайды.
2. Реттеу түймелерінің көмегімен қажетті мәнді орнатыңыз. Минуттарды орнатуға көшу үшін «ВРЕМЯ» түймесін қайта басыңыз.
3. Реттеу түймелері арқылы минуттарды орнатыңыз. Параметрлерді растау және пісіруді бастау/жалғастыру үшін «СТАРТ» түймесін басыңыз.
Ескертпе: температураны орнату режимінде 5 минут ішінде ешқандай әрекет болмаса, ағымдағы параметрлер автоматты түрде сақталады.

Температураны орнату

Температураны қолмен реттеу «Мультитишеф» бағдарламасы таңдалғанда ғана қолжетімді.

1. «Мультитишеф» пісіру бағдарламасын растағаннан кейін немесе пісіру кезінде «ТЕМП.» түймесін басыңыз. — температура мәні жыпылықтай бастайды.
2. Реттеу түймелері арқылы температура мәнін орнатыңыз.
3. Параметрлерді растау және пісіруді бастау/жалғастыру үшін «СТАРТ» түймесін басыңыз.
Ескертпе: температураны орнату режимінде 5 минут ішінде ешқандай әрекет болмаса, ағымдағы параметрлер автоматты түрде сақталады.

Таймерді пайдалану

Бұл құрылғы пісіру бағдарламасын бастауды жоспарлауға мүмкіндік беретін таймер функциясымен жабдықталған.

1. Бағдарламаны таңдағаннан кейін «ТАЙМЕР» түймесін басыңыз — дисплейдегі алғашқы екі сан (сағат мәні) жыпылықтай бастайды.
2. Реттеу түймелерінің көмегімен қажетті мәнді орнатыңыз. Минуттарды орнатуға көшу үшін «ТАЙМЕР» түймесін қайта басыңыз.
3. Реттеу түймелері арқылы минуттарды орнатыңыз. Параметрлерді растау және таймерді қосу үшін «СТАРТ» түймесін басыңыз.

Ескертпе:

- Таймер режимінде күй индикаторы күлгін болып жыпылықтайды.
- Температураны орнату режимінде 5 минут ішінде ешқандай әрекет болмаса, ағымдағы параметрлер автоматты түрде сақталады.

Қызмет көрсету және күтім

Құрылғының қызмет ету мерзімін ұзарту үшін оны жүйелі түрде тазалаңыз.

Назар аударыңыз!

- Тазалау алдында құрылғының желіден ажыратылғанына және салқындағанына көз жеткізіңіз.
- Құрылғыны тазалау үшін еріткіш, ағартқыш немесе басқа каустикалық немесе абразивті тазалау құралдарын пайдаланбаңыз. Қатты щеткаларды (нейлон, металл және т.б.) пайдаланбаңыз, себебі бұл құрылғының беттерін зақымдауы және оның жұмысына теріс әсер етуі мүмкін.

Тостаған

- Әр қолданғаннан кейін ыдысты тазалаңыз. Тостағанның ішкі жағындағы жабыспайтын жабын зақымдалған жағдайда қабыршақтанып кетуі мүмкін екенін ескеріңіз, сондықтан абайлап ұстаңыз.
- Егер тағам ыдыстың ішкі жағына жабысып қалса, оны ешбір жағдайда ысқылауға болмайды, бірақ тағам жұмсарғанша суға салып қойыңыз. Содан кейін ыдысты жұмсақ жөкемен және аздап жуғыш затпен жуыңыз.
- Тостағанды, сондай-ақ мультипісіргіштің басқа алынбалы бөліктерін ыдыс жуғыш машинада жууға болмайды, себебі бұл оларды зақымдауы мүмкін.

Құрылғы корпусы

- Құрылғының сыртын жұмсақ, сәл дымқыл шүберекпен сүртіңіз. Аз мөлшерде жұмсақ жуғыш затты пайдаланыңыз және тазалау кезінде күш қолданбаңыз.
- Басқару панелі мен қуат сымын құрғақ шүберекпен сүртіңіз.
- Ашу түймесі тағамның ұсақ бөлшектерімен бітеліп қалса, оларды тіс тазалағышпен абайлап алып тастаңыз.

- Пісіру аяқталғаннан кейін қоюландырылған су ыдысында біраз су қалуы мүмкін. Жағымсыз иістерді болдырмас үшін, жинақталған су ыдысын босатып, құрғақ, таза шүберекпен сүртіңіз.
- Құрылғының астыңғы жағындағы желдету саңылауларының бітеліп қалмағанын үнемі тексеріп отырыңыз. Егер олар бітеліп қалса, құрылғының ішкі температурасы қалыптан тыс жоғарылап, істен шығуы мүмкін.

Жылыту элементі

- Қыздыру элементін сәл дымқыл жұмсақ шүберекпен сүртіңіз.
- Қыздыру элементіне тамақ бөлшектерінің түспеуін қадағалаңыз.

Бу клапаны

Бу клапаны мен тығыздағыш сақинаны мұқият таза ұстаңыз, олардан кір мен тағам бөлшектерін кетіріңіз. Бітелген бу клапаны құрылғының жұмысына кері әсер етеді және ағып кетуіне әкелуі мүмкін.

1. Бу клапанын ажырату үшін оны сағат тіліне қарсы бұрап, өзіңізге қарай тартыңыз (Сурет 1)
2. Бу клапанынан тығыздағыш сақинаны алу үшін оны саусақтарыңызбен ақырын тартып алыңыз (Сурет 2).



Сур. 1

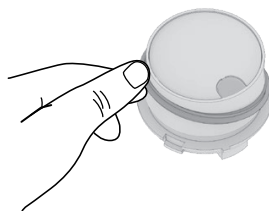

Сур. 2

3. О-сақинаны жақсылап шайыңыз және бу клапанын дымқыл шүберекпен сүртіңіз. Құрылғыға қайта салмас бұрын алынбалы бөлшектерді кептіруді ұмытпаңыз.
4. О-сақинаны орнатқан кезде оның бұралмағанына көз жеткізіңіз, себебі бұл ағып кетуі мүмкін.
5. Бу клапанын қайта орнату үшін оны суретте көрсетілгендей тоқтағанша сағат тілімен бұраңыз.



Сур. 3

Қақпақ

Қақпақтың сыртқы және ішкі бетін жүйелі түрде сүртіңіз, қақпаққа тағам бөлшектерінің жиналмауын қадағалаңыз.

- Ішкі қақпақты ұстағыштан алу үшін екінші қолыңызбен сыртқы қақпақты ақырын ұстап тұрып, оның ортасынан құлақшаны тартыңыз (Сурет 4).
- Қақпақты ауыстыру үшін бу клапанын тесікпен туралаңыз, содан кейін ішкі қақпақтағы құлақшадан ұстаңыз. Қақпақты сәл басу арқылы ұстағышқа сырғытыңыз және оның мықтап бекітілгеніне көз жеткізіңіз. Екінші қолыңызбен сыртқы қақпақты ақырын ұстаңыз (Сурет 5).

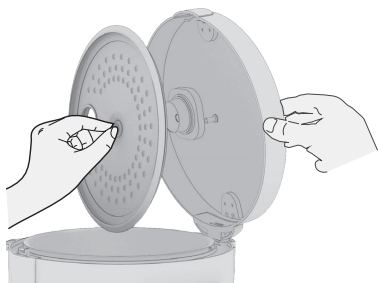

Сур. 4

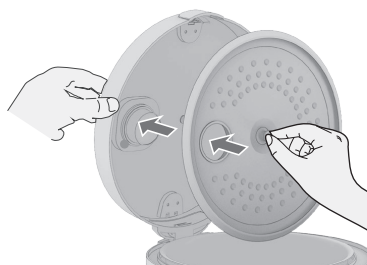

Сур. 5

Иісті кетіру

Мультисірігіштен пісіргеннен кейін қалған жағымсыз иісті кетіру үшін келесі әрекеттерді орындаңыз:

1. Ыдысты төменгі деңгейге дейін сумен толтырыңыз.
2. Қақпақты жауып, «НА ПАРУ/ВАРКА» бағдарламасын іске қосыңыз.
3. Бағдарламаның аяқталуын күтіңіз. Жылы ұстау режимінен шығу үшін «SSS/ОТМЕНА» түймесін басыңыз.
4. Құрылғыны желіден ажыратып, суығанша күтіңіз. Содан кейін қалған суды төгіп тастаңыз және құрылғының барлық бөліктерін жоғарыда сипатталғандай мұқият шайыңыз.
5. Құралды жақсы желдетілетін жерде қақпағы ашық кептіріңіз.

Техникалық сипаттамалары

- Үлгісі: AMC865TP.
- Сауда белгісі: Aceline.
- Қуат параметрлері: 220–240 В, 50 Гц.
- Қуаты: 860 Вт.
- Тостаған көлемі: 5 л.
- Бағдарламалар саны: 12.
- Тостаған материалы: алюминий.
- Құрылғы өлшемдері: 280 × 280 × 303 мм.
- Қуат сымының ұзындығы: 1,2 м.
- Қуат сымының қондырма түрі: X.
- Электр тогының соғуынан қорғау класы: I.
- Қолдану саласы: тұрмыстық.

Жинақталым

- Құрылғы.
- Қуат сымы.
- Тостаған.
- Өдшегіш стакан.
- Қасық-қалақша.
- Қасық-шөміш.
- Бумен пісіруге арналған контейнер.
- Пайдалану бойынша нұсқаулық.

Ықтимал проблемалар және олардың шешімі

Проблема	Мүмкін шешім
Дисплей жанбайды, түймелер басуға жауап бермейді	Қуат сымының құрылғыға дұрыс жалғанғанын және ашаның розеткаға мықтап кіргенін тексеріңіз
	Розеткада қуат бар екеніне көз жеткізіңіз
	Осы нұсқаулықтағы нұсқауларды міндетті түрде орындаңыз. Мәселені шеше алмасаңыз, ешбір жағдайда құрылғыны өзіңіз бөлшектеуге және жөндеуге тырыспаңыз. Өкілетті қызмет көрсету орталығына хабарласыңыз
Құрылғыдан су ағып жатыр	Бу клапанының, ішкі қақпақтың және басқа алынбалы бөлшектердің құрылғыға дұрыс орнатылғанын тексеріңіз
	Тостағандағы су деңгейі шкалада көрсетілген ең жоғары деңгейден аспайтынына көз жеткізіңіз

Пісіргеннен кейін ыдыс-аяқтың жағымсыз иісі бар	Бу клапанының, қақпақтың және тостағанның таза екеніне көз жеткізіңіз. Ыдысты жуғыш затпен және жылы сумен тазалаңыз
Тамақ күйіп кетеді	Тостағанның зақымдалмағанына немесе деформацияланбағанына көз жеткізіңіз. Тостағанды абайсызда ұстау жабынның жабыспайтын қасиеттерінің төмендеуіне әкеледі
Күрішті пісірген кезде қажетті консистенцияға қол жеткізу мүмкін емес, күріш аз пісірілген	Құрылғы тегіс емес немесе еңіс бетке қойылса, пісірілген күріштің құрылымы тым қатты немесе тым жұмсақ болуы мүмкін, себебі ыдыстағы судың мөлшері біркелкі болмайды
	Су жеткіліксіз. Тостағанның ішкі жағындағы масштабқа сәйкес су қосыңыз
	Пісіру нәтижесіне күріш брендi, оның балғындығы, сондай-ақ судың температурасы әсер етеді. Дұрыс бағдарламаны таңдаңыз
Құрылғы жылыту режиміне автоматты түрде кірмейді	Сіз пісіру бағдарламасын қате таңдадыңыз. Кейбір бағдарламалар бұл функцияны пісіру соңында қосуға мүмкіндік бермейді
	Температураны реттеу жүйесінің дұрыс жұмыс істемейуі. Өкілетті қызмет көрсету орталығына хабарласыңыз

Қате кодтары және диагностика

E1	Төменгі датчиктің қысқа тұйықталуы	Өкілетті қызмет көрсету орталығына хабарласыңыз
E2	Төменгі датчик тізбегі ашық	
E3	Қызып кету. Температура 210 °C-тан асып кетті	Құрылғыны желіден ажыратып, оны бір сағат суытыңыз
	Ыдыста су жоқ немесе су өте аз, автоматты қорғаныс жүйесі істен шықты	Құралды розеткадан ажыратыңыз, оны суытып, тостағанды алыңыз. Құрылғыны ешқашан бос ыдыспен пайдаланбаңыз
E4	Қызып кету. Температура 130 °C жоғары орнатылған, бірақ құрылғы оған 15 минут ішінде жете алмайды	Құрылғыны желіден ажыратып, оны бір сағат суытыңыз

Монтаждау, сақтау, тасымалдау (тасу), өткізу және кәдеге жарату ережелері мен шарттары

- Құрылғы қандай да болмасын монтаждауды немесе бекітуді талап етпейді.
- Құрылғыны қаптамада, өндірушінің және тұтынушының жылытылатын үй-жайларында ауаның 5 және 40 °С аралығындағы температурада және ауаның 80%-дан аспайтын салыстырмалы ылғалдылығында сақтау керек. Үй-жайда жемірілуді тудыратын жегі қоспалар (қышқылдардың, сілтілердің булары) болмауы тиіс.
- Құрылғының тасымалдануы құрғақ ортада жүзеге асырылуы тиіс.
- Құрылғы ұқыпты өңдеуді талап етеді, оны шаң, кір, соққы, ылғал, от және т.б. әсерінен қорғаңыз.
- Құрылғыны сату жергілікті заңнамасына сәйкес жүргізілуі керек.
- Бұйымның қызмет ету мерзімі аяқталғаннан кейін оны қарапайым тұрмыстық қоқыспен бірге тастауға болмайды. Оның орнына, ол федералды немесе жергілікті заңнамаға сәйкес қайта өңдеу және қайта өңдеу үшін электрлік және электронды жабдықты тиісті қабылдау бекетіне қайта өңдеуге жіберіледі. Осы бұйымды дұрыс жоюды қамтамасыз ете отырып, сіз табиғи ресурстарды үнемдеуге және қоршаған ортаға және адамдардың денсаулығына зиян келтірмеуге көмектесесіз. Бұл бұйымды қабылдау және жою бекеттері туралы қосымша ақпаратты жергілікті муниципалды органдардан немесе тұрмыстық қалдықтарды шығаратын кәсіпорыннан алуға болады.
- Құрылғының ақаулығы анықталған жағдайда, тез арада авторландырылған сервистік орталыққа хабарласу немесе құрылғыны кәдеге жарату керек.

Қосымша ақпарат

Өндіруші: Гуанчжоу СТЭНТ индастриал.

№2, №4 цех, №11-1-4, Фуань өнеркәсіптік аймағы, Чунхэ Ауылдық комитеті, Лэлю к-сі, Шуньдэ ауд., Фошань қ., Гуандун пров., Қытай.

Қытайда жасалған.

Импортер / юр. лицо, принимающее претензии в Республике Казахстан: ТОО «ДНС КАЗАХСТАН», г. Астана, р-н Сарыарқа, пр-т Сарыарқа, зд. 12, Республика Казахстан.

Импорттаушы / Қазақстан Республикасында талаптар қабылдайтын заңды тұлға: «DNS QAZAQSTAN (ДНС КАЗАХСТАН)» ЖШС, Астана қ-ы, Сарыарқа ауданы, Сарыарқа д-лы, 12 Ғ-т, Қазақстан Республикасы.

Адрес электронной почты / электронды пошта мекен-жайы: info@dns-shop.kz

Өнім Кеден одағының техникалық регламентінің талаптарына сәйкес келеді:

- «Техникалық құралдардың электромагниттік үйлесімділігі» КО ТР 020/2011;
- «Төмен вольтты жабдықтың қауіпсіздігі туралы» КО ТР 004/2011.

Тауар Еуразиялық экономикалық одақтың «Электртехника және радиоэлектроника бұйымдарында қауіпті заттарды қолдануды шектеу туралы» ЕАЭО ТР 037/2016 техникалық регламентінің талаптарына сәйкес келеді.

Өнімнің сыртқы түрі мен техникалық сипаттамалары ескертусіз өзгертілуі мүмкін. Құрылғының мазмұны алдын ала ескертусіз өзгеруі мүмкін.



Өндіріс күні пайдаланушы нұсқаулығының орыс тіліндегі нұсқасында көрсетілген. V.1

Кепілдік талоны

SN/IMEI: _____

Кепілдікке қойылған күні: _____

Өндіруші бүкіл кепілдік мерзімі ішінде құрылғының үздіксіз жұмыс істеуіне, сондай-ақ материалдар мен жинақтарда ақаулардың болмауына кепілдік береді. Кепілдік кезеңі бұйымды сатып алған сәттен басталады және тек қана жаңа өнімдерге қолданылады.

Кепілдік қызмет көрсетуге пайдаланушы нұсқаулығына сәйкес бұйымды пайдалану шартымен кепілдік мерзімі ішінде тұтынушының кесірінен істен шықпаған элементтерді тегін жөндеу немесе ауыстыру кіреді. Элементтерді жөндеу немесе ауыстыру уәкілетті сервистік орталықтардың аумағында жүргізіледі.

Кепілдік мерзімі: 24 ай.

Пайдалану мерзімі: 36 ай.

Сервистік орталықтардың өзекті тізімі келесі мекенжай бойынша:

<https://www.dns-shop.kz/service-center/>

Кепілдік міндеттемелер және тегін сервистік қызмет көрсету, егер оларды ауыстыру бұйымды бөлшектеуге байланысты болмаса, тауардың жиынтықтылығына кіретін, төменде аталған керек-жарақтарға қолданылмайды:

- ҚБП (Қашықтан басқару пультіне) арналған қуат элементтері (батареялар).
- Жалғағыш кәбілдер, антенналар және оларға арналған жалғастырғыш тетіктер, құлаққаптар, микрофондар, «HANDS-FREE» құрылғылары; жиынтықта жеткізілетін әртүрлі типтегі ақпарат тасымалдағыштар, бағдарламалық құрал (БҚ) және драйверлер (бұйымның қатты магниттік дискілердегі жинақтағышқа алдын ала орнатылған БҚ-ны қоса алғанда, бірақ онымен шектелмей), сыртқы енгізу-шығару құрылғылары және манипуляторлар.
- Қаптар, сөмкелер, белдіктер, тасымалдауға арналған баулар, монтаждық керек-жарақтар, құрал-саймандар, бұйымға қоса берілетін құжаттама.
- Табиғи тозуға ұшырайтын шығын материалдары мен бөлшектер.



Өндіруші келесі жағдайларда кепілдік міндеттемелерге ие болмайды:

- Кепілдік мерзімі аяқталды.
- Егер жеке (тұрмыстық, отбасылық) қажеттіліктерге арналған бұйым кәсіпкерлік қызметті жүзеге асыру үшін, сондай-ақ оның тікелей міндетіне сәйкес келмейтін басқа мақсаттарда пайдаланылған болса.
- Өндіруші бұйымды пайдалану кезінде пайдаланушы нұсқаулығының талаптарын бұзу, бұйымды орнату және оған қызмет көрсету жөніндегі ұсынымдарды, қосу ережелерін (бұйымның өзіне де, онымен байланысты бұйымдарға да сәйкес келмейтін желілік кернеудің әсері нәтижесінде туындаған қысқа тұйықталулар), бұйымды сақтау және тасымалдау кезінде өнім иесі және/немесе үшінші тұлғалар шектен тыс ықтимал материалдық, моральдық және өзге де зиян үшін жауапты болмайды.
- Механикалық зақымданудың барлық жағдайлары: өнімді пайдалану кезінде алынған сызаттар, жарықтар, деформациялар, соққы іздері, майысулар, кептелістер және т.б.
- Түрлендірулерді, рұқсат етілмеген жөндеулерді осындай жұмыстарды жүргізуге уәкілетті емес адамдар жүргізген жағдайлар. Егер ақаулық конструкцияны немесе бұйымның схемасын өзгерту, Өндіруші қарастырмаған сыртқы құрылғыларды қосу, Қазақстан Республикасының заңнамасына сай сәйкестік сертификаты жоқ құрылғыны пайдалану салдарынан туындаған болса.
- Егер бұйымның ақауы еңсерілмейтін күштің әсерінен (табиғи элементтер, өрт, су тасқыны, жер сілкінісі, тұрмыстық факторлар және Өндірушіге тәуелді емес басқа жағдайлар) немесе Өндіруші болжай алмаған үшінші тұлғалардың әрекеттерінен туындаса. Бұйымның толық немесе ішінара істен шығуына алып келген бұйымның ішіне бөгде заттардың, өзге денелердің, заттектердің, сұйықтықтардың, жәндіктердің немесе жануарлардың түсуінен, агрессивті ортаның әсерінен, жоғары ылғалдылықтан, жоғары температуралардан туындаған ақау.
- Бұйымды сәйкестендіру (сериялық нөмірі) жоқ немесе сәйкес келмейді. Егер зақымданулар (кемшіліктер) зиянды бағдарламалық қамтаманың; БҚ ұсынушысының осы қызметті ұсынбауына байланысты мүмкіндігінсіз бұйымның бағдарламалық ресурстарына қолжетімділіктің болмауына әкеп соққан құпиясөздерді (кодтарды) оларды жинау/қалпына келтіру мүмкіндігінсіз орнату, ауыстыру немесе жою әсерінен туындаса.
- Егер жұмыстың ақаулықтары қуат беруші, кәбілдік, телекоммуникациялық желілердің, радиосигнал қуатының стандарттарға немесе техникалық регламенттеріне сәйкес келмеуінен, оның ішінде бедер ерекшеліктерінен және басқа да осыған ұқсас сыртқы факторлардан, бұйымның желі әрекет ететін шекарада немесе аймақтан тыс жерде пайдаланылуынан туындаған болса.
- Егер зақымданулар стандартты емес (түпнұсқалық емес) және/немесе сапасыз (зақымданған) шығыс материалдарын, керек-жарақтарды, қосалқы бөлшектерді, қуат беру элементтерін, әртүрлі үлгідегі ақпарат тасымалдағыштарды (CD, DVD дискілерді, жад карталарын, SIM карталарын, картридждерді қоса алғанда) пайдаланудан туындаса.
- Егер кемшіліктер үйлесімсіз контентті (әуендерді, графиканы, бейне және басқа файлдарды, Java қосымшаларын және оларға ұқсас бағдарламаларды) алуға, орнатуға және пайдалануға байланысты туындаған болса.
- Осы бұйыммен жанасып жұмыс істейтін басқа жабдыққа келтірілген залалға.



aceline