

HD 350BT

Наушники закрытого типа

Модель: SEBT3



Инструкция по эксплуатации

Используйте функцию поиска, элементы навигации (слева) или следующие ссылки:

Начало

«Общий вид изделия»

«Первые шаги»

«Использование наушников»

«Часто задаваемые вопросы / устранение неисправностей»

«Технические характеристики»



Sennheiser electronic GmbH & Co. KG

Am Labor 1

30900 Wedemark

Германия

www.sennheiser.com



Версия: 02/21 A04

Важная инструкция по безопасности



- ▷ Перед использованием изделия внимательно изучите данную инструкцию по эксплуатации.
- ▷ Всегда передавайте изделие третьим лицам вместе с данной инструкцией по эксплуатации.
- ▷ Не используйте изделие, если оно явно повреждено или издает громкие, необычные звуки (свист или писк).
- ▷ Используйте изделие только в местах, где разрешен беспроводной обмен данными по технологии Bluetooth®.

Предотвращение вреда для здоровья и несчастных случаев

- ▷ Предохраняйте органы слуха от звука высокой громкости. Во избежание нарушений слуха не настраивайте наушники на высокую громкость на длительное время. Наушники Sennheiser обеспечивают превосходное звучание даже при низкой и средней громкости звука. 
- ▷ Изделие генерирует постоянные и сильные магнитные поля, которые могут стать причиной неполадок кардиостимуляторов, имплантированных дефибрилляторов (ИКД) и других имплантатов. Всегда соблюдайте расстояние не менее 10 см между компонентом изделия, в котором есть магнит, и кардиостимулятором, имплантированным дефибриллятором или другим имплантатом. 
- ▷ Во избежание несчастных случаев храните изделие, упаковку и аксессуары в месте, недоступном для детей и домашних животных. Опасность проглатывания и удушья.
- ▷ Не пользуйтесь изделием, если от вас требуется повышенное внимание (например, при управлении автомобилем или выполнении каких-либо работ).

Предотвращение повреждений и неисправностей

- ▷ Во избежание коррозии или деформации всегда храните изделие в сухом состоянии и не подвергайте его воздействию предельно высоких и предельно низких температур (не сушите феном, не кладите на обогреватель, не оставляйте на солнце и т. п.). Нормальная рабочая температура — от 0 до 40° C.
- ▷ Используйте только те дополнительные устройства / аксессуары / запасные части, которые поставлены или рекомендованы компанией Sennheiser.
- ▷ Очищайте изделие только сухой мягкой тканью.
- ▷ Аккуратно обращайтесь с изделием и храните его в чистом, защищенном от пыли месте.

Обращение с литий-полимерным аккумулятором. Инструкция

по безопасности



ПРЕДУПРЕЖДЕНИЕ!

При неправильном обращении с аккумуляторами может начаться утечка электролита. В экстремальных случаях существует опасность:

- сильного нагрева;
- воспламенения;
- взрыва;
- образования дыма или газов.

	<p>Используйте только рекомендованные компанией Sennheiser аккумуляторы и подходящие к ним зарядные устройства.</p>
	<p>Заряжайте устройство/аккумуляторы только при температуре окружающей среды от +10 до +40° C.</p>
	<p>Не допускайте нагрева устройства/аккумуляторов выше +70° C, а также попадания на них прямых солнечных лучей. Не бросайте устройство/аккумуляторы в огонь.</p>
	<p>Регулярно подзаряжайте устройство/аккумуляторы, если они не используются (прим. каждые 3 месяца).</p>
	<p>Изделия, работающие от аккумуляторов, после окончания использования выключайте.</p>
	<p>Сдавайте неисправные изделия со встроенным аккумулятором в специальные приемные пункты или возвращайте дилеру в своем регионе.</p>

Указания относительно сбора и обработки данных и обновления микропрограммы

Данное изделие сохраняет такие индивидуальные настройки, как громкость и Bluetooth-адреса устройств, с которыми выполнено сопряжение. Эти данные необходимы для работы изделия. Они не передаются компании Sennheiser или другим компаниям, уполномоченным ею, и не обрабатываются.

Микропрограмму изделия можно обновить бесплатно с помощью приложения Sennheiser Smart Control. Для этого требуется подключение к интернету. После подключения к интернету устройства, на котором установлено приложение, следующие данные автоматически передаются на сервер Sennheiser и обрабатываются там, чтобы обеспечить доступ к подходящим обновлениям для микропрограммы и возможность их передачи: идентификатор и версия оборудования, версия микропрограммы изделия, тип операционной системы (Android, iOS) и ее версия, а также версия приложения. Данные используются только в указанных целях и не хранятся постоянно.

Если передача и обработка данных для вас нежелательна, не подключайтесь к интернету.

Использование по назначению / ответственность

Эти наушники разработаны в качестве аксессуара к устройствам с поддержкой Bluetooth. Они предназначены для беспроводной передачи аудиоданных, в частности для разговоров по телефону и воспроизведения музыки.

Использование не по назначению подразумевает любое применение изделия, отличающееся от описания в относящихся к нему руководствах.

Компания Sennheiser не несет ответственности за последствия ненадлежащего обращения с изделием, дополнительными устройствами и аксессуарами.

Компания Sennheiser не несет ответственности за повреждения USB-устройств, которые не соответствуют спецификации стандарта USB.

Компания Sennheiser не несет ответственности за ущерб, вызванный прерыванием связи вследствие применения разряженных или устаревших аккумуляторов либо выхода за радиус передачи Bluetooth.

Перед вводом в эксплуатацию изучите соответствующие нормы своей страны и соблюдайте их.

Комплект поставки



Наушники закрытого типа HD 350BT
Модель: SEBT3

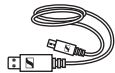

USB-кабель со штекерами USB-C и USB-A



Краткая инструкция



Инструкция по безопасности



В интернете вы найдете:

- настоящую подробную инструкцию по эксплуатации и дополнительную информацию (www.sennheiser.com/download);
- приложение Sennheiser Smart Control для настройки наушников и прочих функций (www.sennheiser.com/smartcontrol).



Список аксессуаров можно найти на странице HD 350BT на сайте www.sennheiser.com. Обращайтесь к дистрибьютору компании Sennheiser в Вашей стране: www.sennheiser.com/service-support.

Общий вид изделия

HD 350BT Модель: SEBT3

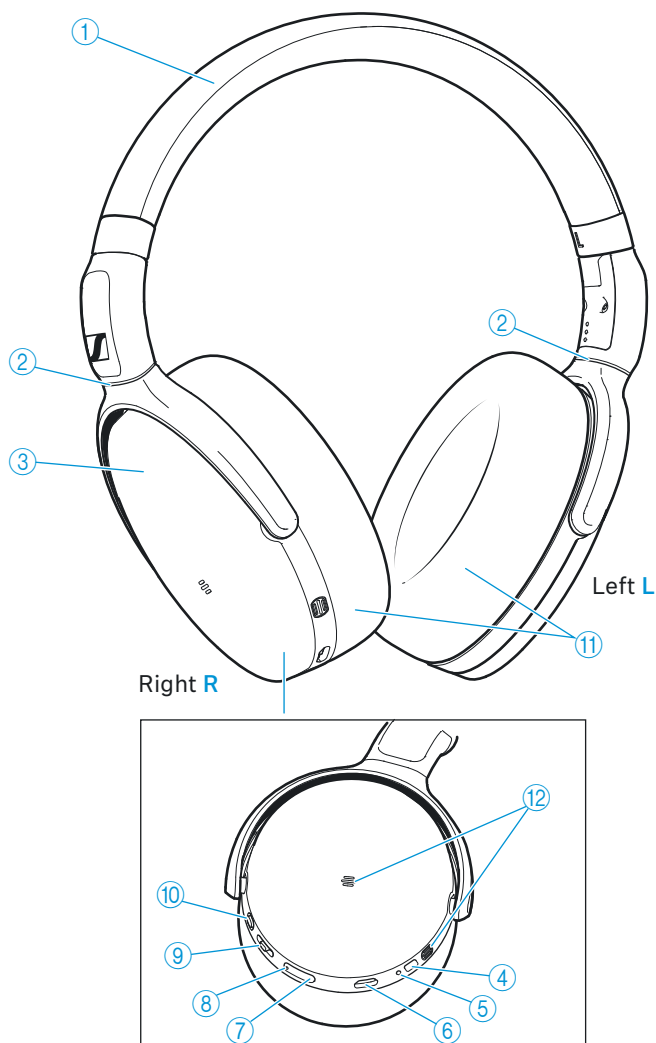

- ① Оголовье
- ② Шарниры
- ③ Плавно регулируемые чашки
- ④ Кнопка включения и выключения
При удержании в течение 4 с активируется режим сопряжения (первичной настройки Bluetooth-соединения)
- ⑤ Светодиодный индикатор
- ⑥ Гнездо USB-C для зарядки
- ⑦ Кнопка уменьшения громкости –
- ⑧ Кнопка увеличения громкости +



- ⑨ 3-позиционная многофункциональная кнопка для управления воспроизведением музыки и вызовами
- ⑩ Кнопка активации голосового помощника
- ⑪ Подушка амбушюра
- ⑫ Микрофоны (2 шт.) для голосовой связи

Обзор состояний светодиодного индикатора

Во время использования

Индикатор		Значение; наушники
 3x	Синий, мигание 3 раза	включаются
 3x	Синий, мигание 3 раза	соединены по Bluetooth с устройством
	Красный/синий, мигание	находятся в режиме сопряжения (первичной настройки Bluetooth-соединения)
 3x	Красный, мигание 3 раза	не соединены с устройством по Bluetooth, либо соединение прервано

Во время голосовых вызовов

Индикатор		Значение
	Синий, мигание	Входящий вызов
	Красный, мигание	Входящий вызов; аккумулятор наушников почти разряжен

i Если светодиодный индикатор не сразу включается во время зарядки, очистите гнездо для зарядки и продолжайте зарядку наушников, пока светодиодный индикатор не включится (> 11).

Указания относительно голосовых уведомлений

Наушники воспроизводят голосовые уведомления для разных функций (см. примеры далее).

Голосовое уведомление	Значение: наушники...
«Power on» («ВКЛ.»)	включены
«Power off» («ВЫКЛ.»)	выключены
«Connected» («Соединение установлено»)	подключены по Bluetooth
«Lost connection» («Соединение отсутствует»)	не подключены по Bluetooth
«Call rejected» («Вызов отклонен»)	Входящий вызов отклонен
«Call ended» («Вызов завершен»)	Вызов завершен
«More than xx hours playtime» («Оставшееся время работы — более xx часов»)	Уровень заряда аккумулятора соответствует указанному
«Recharge headset» («Зарядите наушники»)	Аккумулятор разряжен. Зарядите наушники.

Указания относительно звуковых сигналов

Наушники поддерживают звуковые сигналы для перечисленных ниже функций.

Звуковой сигнал	Значение: наушники...
2 низкочастотных сигнала	достигли минимального уровня громкости
2 высокочастотных сигнала	достигли максимального уровня громкости

Первые шаги

1. Зарядка аккумулятора

Аккумулятор в новых наушниках изначально не заряжен полностью. Перед первым использованием полностью зарядите аккумулятор, не прерывая зарядку (> 11).

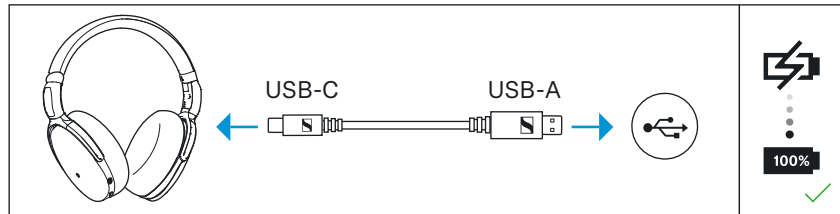

2. Установка приложения Smart Control для смартфона

Приложение Sennheiser Smart Control позволяет использовать все функции и настройки наушников, а также, например, настраивать звучание в соответствии с потребностями пользователя с помощью эквалайзера (> 15).



3. Соединение наушников с Bluetooth-устройством

Подсоедините наушники к смартфону по Bluetooth (> 12).

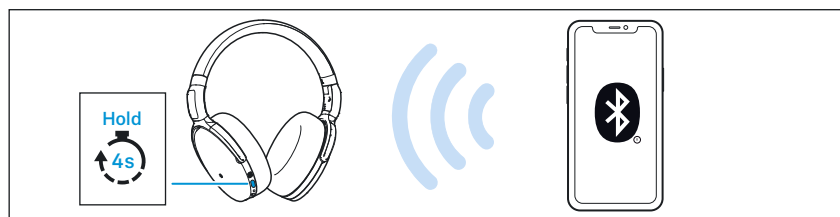

4. Надевание наушников и регулировка оголовья

Для обеспечения хорошего качества звучания и удобства наушников при использовании необходимо отрегулировать оголовье по размеру головы (> 17).

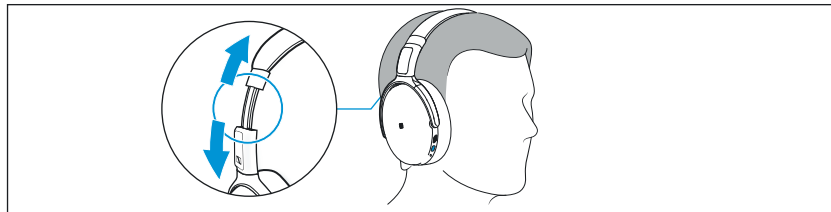

Использование наушников

Информация об аккумуляторе и процессе зарядки

Наушники оснащены встроенным аккумулятором. Полный цикл зарядки длится до 2 ч. Перед первым использованием полностью зарядите наушники, не прерывая зарядку.

Во время зарядки наушников светится светодиодный индикатор (> 7). Когда наушник будет заряжен полностью, светодиодный индикатор 5 минут мигает синим и выключается. Когда уровень заряда аккумулятора понижается до критического, раздается голосовое уведомление о необходимости зарядки наушников — «Recharge headset».

Компания Sennheiser рекомендует использовать для зарядки наушников входящий в комплект поставки USB-кабель и совместимый стандартный блок питания с гнездом USB.

Во время зарядки наушников вы можете продолжать слушать музыку или совершать вызовы. Однако в этом случае время зарядки может увеличиться.

Зарядка аккумулятора наушников

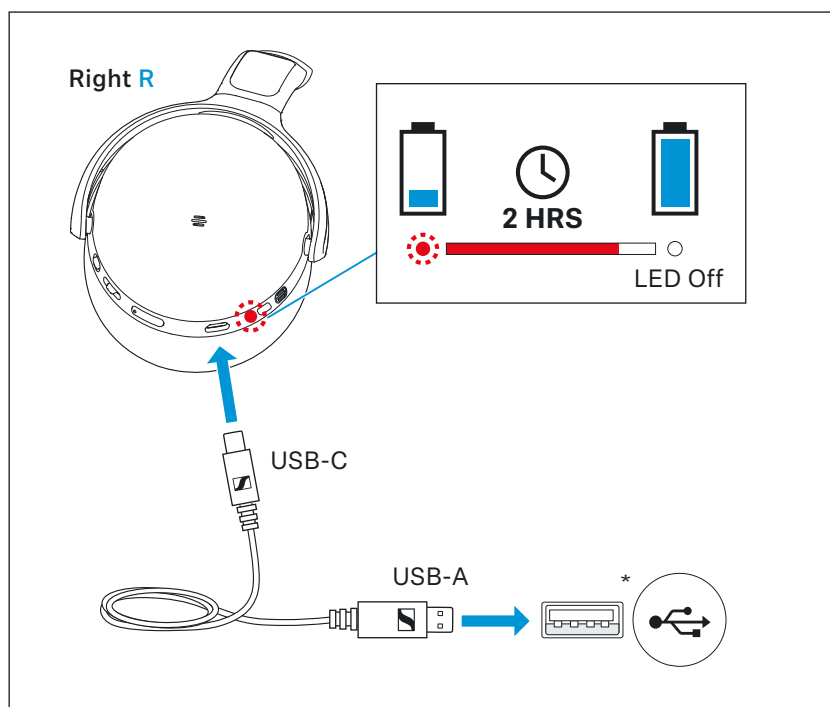

1. Подсоедините штекер USB-C зарядного кабеля к гнезду USB наушников.
2. Подсоедините штекер USB-A к соответствующему гнезду USB блока питания (*не входит в комплект поставки). Убедитесь в том, что блок питания с гнездом USB подключен к электросети.
Начнется процесс зарядки наушников. Светодиодный индикатор будет показывать состояние.

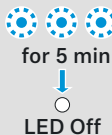
Индикатор	Значение	
	Красный, постоянный свет	Аккумулятор заряжается
	мигает синим 5 минут, затем светодиод выключается	Аккумулятор полностью заряжен

i Если светодиодный индикатор не сразу включается во время зарядки, очистите гнездо для зарядки и продолжайте зарядку наушников, пока светодиодный индикатор не включится (> 11).

i Процесс зарядки можно ускорить, если заряжать наушники в выключенном состоянии.

Соединение наушников с Bluetooth-устройством

Для использования беспроводного Bluetooth-соединения необходимо выполнить первичную настройку обоих устройств (наушников и, например, смартфона). Этот процесс называется сопряжением.

Также соблюдайте инструкцию по эксплуатации используемого Bluetooth-устройства, если порядок действий отличается от приведенного далее.

i При первом включении наушников они автоматически переходят в режим сопряжения.

Информация о соединении Bluetooth

Наушники поддерживают стандарт Bluetooth 5.0.



Если источник аудиосигнала поддерживает один из способов кодирования аудиосигнала высокого качества, то музыка будет автоматически воспроизводиться в высоком качестве: aptX, aptX LL или AAC. В противном случае наушники будут воспроизводить музыку в стандартном качестве (SBC).

Сопряженные устройства сразу после включения устанавливают беспроводное Bluetooth-соединение, после чего их можно использовать.

При включении наушники автоматически пытаются установить соединение с двумя Bluetooth-устройствами, с которыми устанавливалось соединение в последний раз. Наушники поддерживают сохранение профилей соединений до восьми Bluetooth-устройств, с которыми выполнено сопряжение. Воспроизведение аудиосигнала всегда возможно только с одного устройства.

При сопряжении наушников с девятым Bluetooth-устройством новый профиль соединения записывается поверх профиля Bluetooth-устройства, которое использовалось ранее остальных. Если позже вы снова попытаетесь установить соединение с этим Bluetooth-устройством, придется повторить процедуру сопряжения.



-  сопряженное и подключенное Bluetooth-устройство
-  сопряженное Bluetooth-устройство (в настоящее время не подключено)

Сопряжение наушников с Bluetooth-устройством

1. Поднесите выключенные наушники к Bluetooth-устройству (расстояние между ними не должно превышать 20 см).
2. Нажмите и удерживайте кнопку включения/выключения в течение 4 с.
Светодиод будет поочередно мигать красным и синим. Наушники находятся в режиме сопряжения.
3. Включите Bluetooth на Bluetooth-устройстве.
4. В меню Bluetooth-устройства активируйте поиск Bluetooth-устройств.
Отобразятся все активные Bluetooth-устройства, находящиеся рядом с вашим Bluetooth-устройством.
5. Выберите из списка Bluetooth-устройств устройство с названием «HD 350BT». При запросе PIN-кода введите «0000».
6. Если сопряжение выполнено успешно, вы услышите голосовое уведомление «Connected». Светодиод 3 раза мигнет синим.

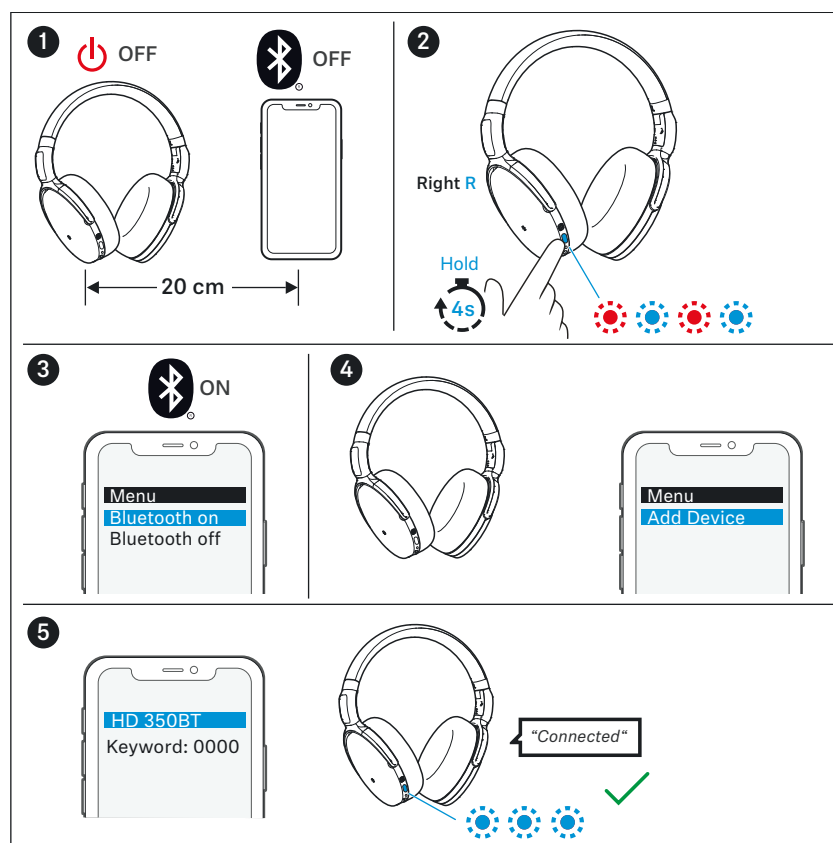

i Если в течение 5 мин соединение не будет установлено, наушники перейдут из режима сопряжения в режим ожидания. При необходимости повторите шаги, описанные выше.

i При первом включении наушники автоматически переходят в режим сопряжения (список сопряженных устройств пуст).

Отсоединение наушников от Bluetooth-устройства

- ▷ Отсоедините наушники через меню Bluetooth-устройства. Теперь наушники отсоединены от Bluetooth-устройства. Вы услышите голосовое уведомление «Lost connection». Наушники перейдут в режим ожидания.

i Удаление списка сопряженных Bluetooth-устройств: > 28.

Установка приложения Smart Control

Для того чтобы в полном объеме использовать настройки и функции наушников, вам потребуется установить на смартфон бесплатное приложение Sennheiser Smart Control.

Загрузите приложение из Apple AppStore или Google Play и установите его на свой смартфон. В качестве альтернативы вы также можете отсканировать приведенный ниже QR-код с помощью смартфона или перейти по ссылке ниже:

www.sennheiser.com/smartcontrol



- ▷ Подключите наушники к смартфону по Bluetooth (> 12).
- ▷ Запустите приложение Smart Control.
- ▷ Следуйте указаниям в приложении. Приложение Smart Control распознает наушники и активирует все доступные настройки и функции.

Включение наушников



ПРЕДУПРЕЖДЕНИЕ!

Опасность в связи с высоким уровнем громкости!
Использование высокого уровня громкости в течение продолжительного времени может привести к необратимому нарушению слуха.

- ▷ Перед надеванием наушников уменьшите громкость (> 19).
- ▷ Не используйте высокий уровень громкости постоянно.

1. Разложите обе чашки.
Шарниры зафиксируются.
2. Нажмите и удерживайте кнопку включения/выключения в течение 2 с.
Светодиод 3 раза мигнет синим. Вы услышите голосовое уведомление «Power on». Если на наушнике активирован Bluetooth и есть сопряженное устройство, светодиод 3 раза мигнет синим, и вы услышите голосовое уведомление «Connected».

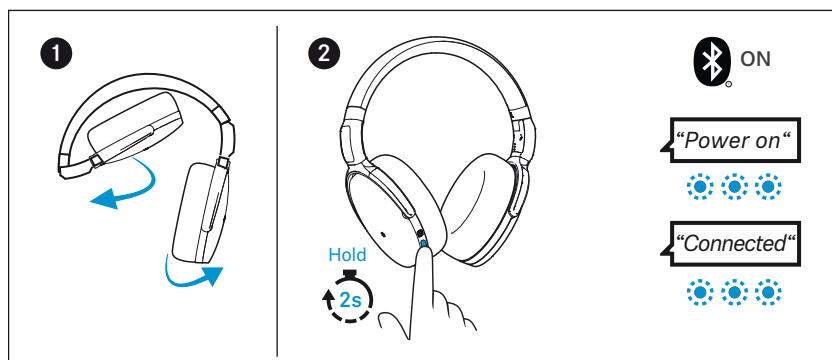

- i** При включении наушников убедитесь, что на Bluetooth-устройстве включен Bluetooth.
- i** Если Bluetooth включен, но наушники не находят устройство, с которым выполнено сопряжение, в течение нескольких минут, вы услышите голосовое уведомление «Lost connection». Светодиод 3 раза мигнет красным. Наушники перейдут в режим ожидания.

Выключение наушников

1. Нажмите и удерживайте кнопку включения/выключения в течение 2 с.
2. Вы услышите голосовое уведомление «Power off», светодиодный индикатор 3 раза мигнет красным. Наушники выключатся.

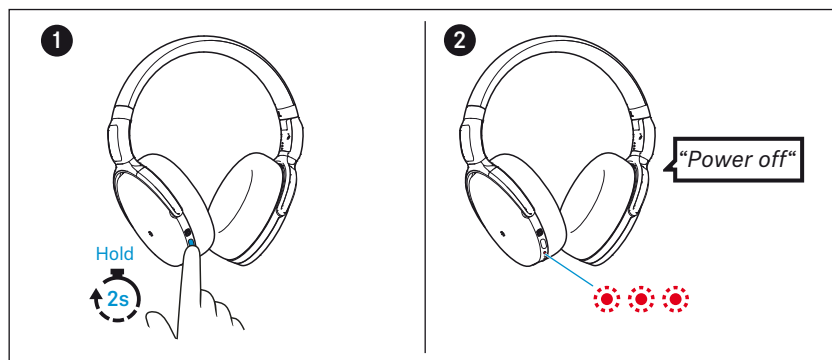

Надевание наушников и регулировка оголовья

Для обеспечения хорошего качества звучания и удобства наушников при использовании их необходимо подогнать под форму головы.

- ▷ Наденьте наушники таким образом, чтобы оголовье проходило через центр головы. Буквенные обозначения сторон (для правой — R, для левой — L) находятся с внутренней стороны оголовья.
- ▷ Переместите чашки на направляющих оголовья вверх или вниз так, чтобы:
 - амбушюры полностью закрывали уши и сидели удобно;
 - чувствовалось равномерное давление вокруг ушей;
 - оголовье прилегало к голове.

Для обеспечения оптимального качества звучания амбушюры должны полностью охватывать уши.

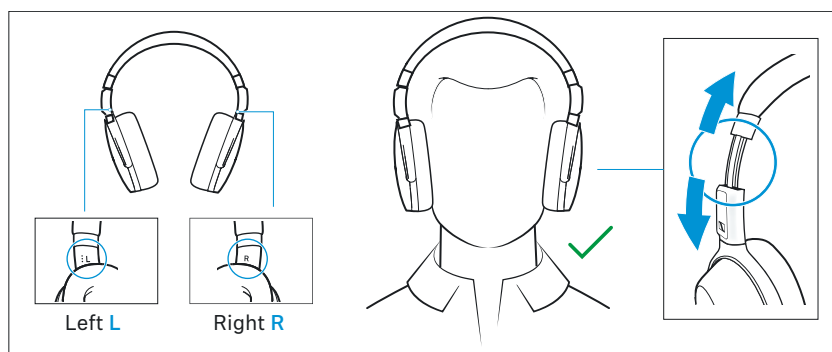

Определение уровня заряда аккумулятора

Когда наушники подключены к Bluetooth-устройству, уровень заряда аккумулятора наушников может отображаться на его дисплее (наличие такой возможности зависит от используемого устройства и операционной системы).

Уровень заряда также отображается в приложении Smart Control.

Чтобы узнать уровень заряда аккумулятора наушников, нажмите 1 раз на кнопку регулировки громкости посередине.

Голосовое уведомление	Значение
«Recharge headset»	Аккумулятор разряжен. Зарядите аккумулятор (> 11).
«More than xx hours playtime»	Уведомление об уровне заряда аккумулятора в часах.

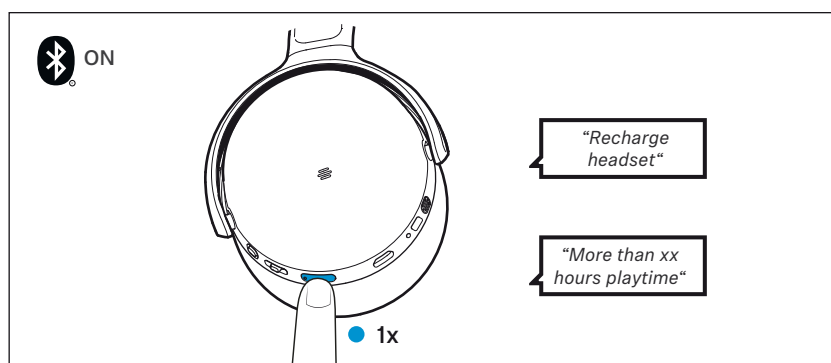

Регулировка громкости звука



ПРЕДУПРЕЖДЕНИЕ!

Опасность в связи с высоким уровнем громкости! Использование высокого уровня громкости в течение продолжительного времени может привести к необратимому нарушению слуха. При переключении между источниками аудиосигнала возможны резкие скачки громкости, которые могут привести к необратимому нарушению слуха.

- ▷ Перед надеванием наушников и перед переключением на другой источник аудиосигнала не забывайте устанавливать низкий уровень громкости.
- ▷ Не используйте высокий уровень громкости постоянно.

Можно отрегулировать громкость воспроизведения для музыки и вызовов.

- ▷ Во время прослушивания музыки или вызова: нажмите на заднюю или переднюю часть кнопки регулировки громкости, чтобы уменьшить или увеличить громкость музыки или речи собеседника во время разговора по телефону.

При достижении максимального или минимального уровня громкости раздается звуковой сигнал.

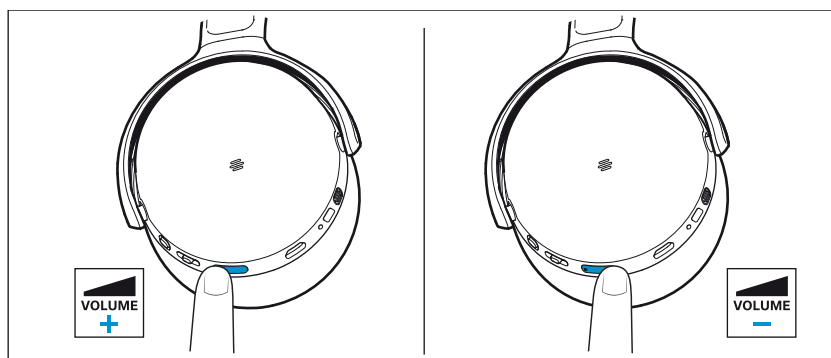

Вы также можете отрегулировать громкость с помощью Bluetooth-устройства, с которым установлено соединение.

Управление воспроизведением музыки

Следующие функции, связанные с воспроизведением музыки, доступны только после подключения наушников к Bluetooth-устройству. Некоторые смартфоны или музыкальные плееры могут поддерживать не все доступные функции.

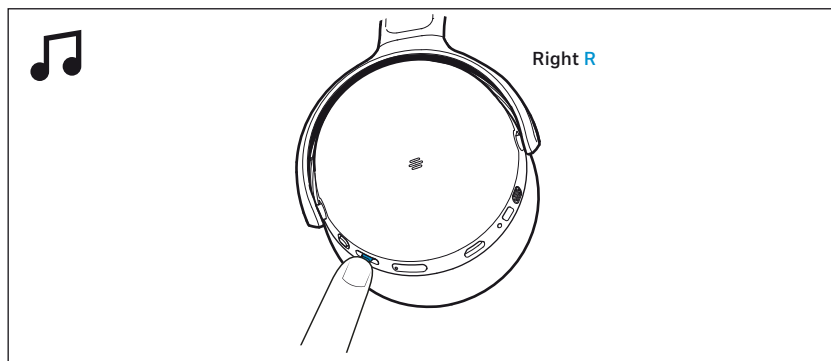

Воспроизведение музыки / пауза

- ▷ 1 раз нажмите на середину 3-позиционной многофункциональной кнопки.

3-позиционная многофункциональная кнопка		Функция
	1 нажатие ●	Воспроизведение музыки или пауза

Переход к следующему треку

- ▷ Сместите 3-позиционную многофункциональную кнопку назад.

3-позиционная многофункциональная кнопка		Функция
	Смещение назад ←	Воспроизведение следующего трека из списка

Переход к предыдущему треку

- ▷ Сместите 3-позиционную многофункциональную кнопку вперед.

3-позиционная многофункциональная кнопка		Функция
	Смещение вперед →	Воспроизведение предыдущего трека из списка

Использование наушников для телефонных звонков

Следующие функции, связанные с вызовами, доступны только после подключения наушников к смартфону по Bluetooth. Некоторые смартфоны или приложения для обмена данными могут поддерживать не все доступные функции.

Звонок

- ▷ Наберите в смартфоне нужный номер.
Если смартфон не перенаправляет вызов на наушники автоматически, выберите на нем «HD 350BT» в качестве устройства вывода (при необходимости см. инструкцию по эксплуатации смартфона).

Прием/отклонение/завершение телефонного вызова

Если ваши наушники соединены со смартфоном и поступает входящий вызов, вы услышите в наушниках сигнал звонка.

Если входящий вызов поступает во время прослушивания музыки, ее воспроизведение приостанавливается до завершения телефонного разговора.

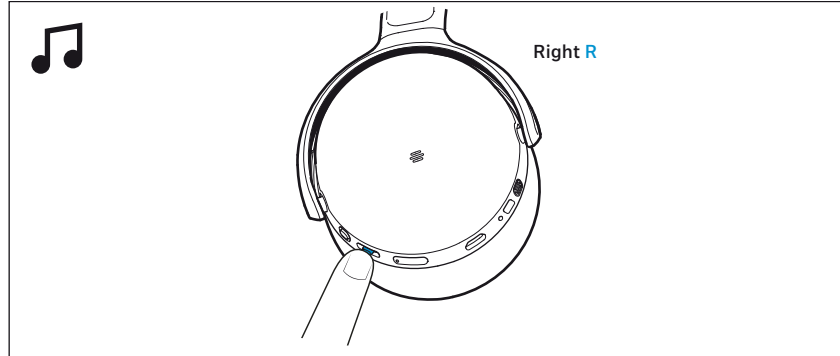

3-позиционная многофункциональная кнопка		Функция
	1 нажатие ●	Прием вызова
	1 нажатие ●	Завершение вызова Голосовое уведомление «Call ended» («Вызов завершен»)
	Удержание 2 с ▬	Отклонение вызова Голосовое уведомление «Call rejected»
	2 нажатия ● ●	Повторный набор Голосовое уведомление «Redial» (только если не воспроизводится музыка)
	удерживать нажатой в течение 2 с ▬	Продолжение текущего вызова и отклонение входящего вызова
	1 нажатие ●	Удержание текущего вызова и принятие нового входящего вызова
	2 нажатия ● ●	Завершение текущего вызова и принятие входящего вызова
	2 нажатия ● ●	Переключение между текущим и удерживаемым вызовом

Использование голосового помощника / голосовой набор

- ▷ Нажмите кнопку активации голосового помощника 1 раз. Активируется голосовой помощник, используемый в смартфоне (в зависимости от используемой системы или приложения на смартфоне: Siri, Google Assistant или другой; если голосового помощника нет, активируется голосовой набор).
- ▷ Произнесите запрос для голосового помощника.

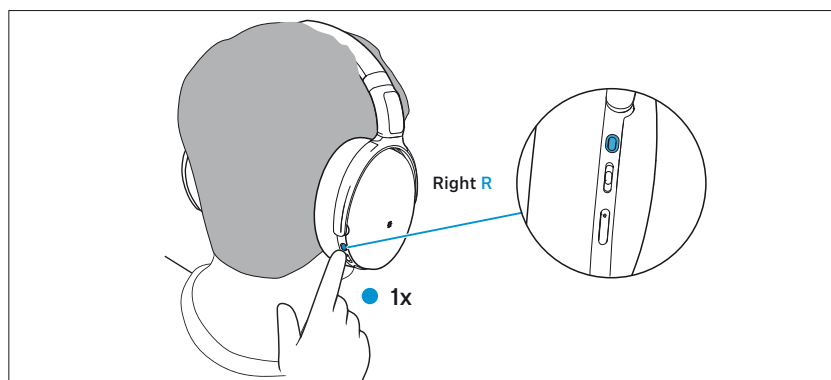

Для отключения голосового помощника / отмены голосового набора:

- ▷ Нажмите кнопку активации голосового помощника 1 раз.

Настройка звуковых эффектов / эквалайзер

Для использования звуковых эффектов / эквалайзера вам понадобится приложение Smart Control (> 15).

- ▷ Выберите нужные звуковые эффекты в приложении Smart Control. Информация о выбранных звуковых эффектах будет сохранена в памяти наушников. Эти настройки звучания будут применяться даже без приложения Smart Control, например при использовании другого Bluetooth-устройства.

Хранение и транспортировка наушников

▷ Сложите наушники.

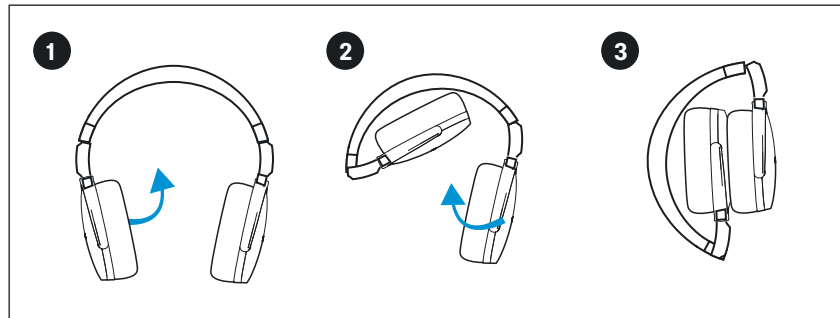

Уход за наушниками и их обслуживание

ОСТОРОЖНО!

Жидкость может разрушить электронные узлы изделия!

Попадание жидкости в корпус изделия может стать причиной короткого замыкания и разрушения электронных компонентов.

- ▷ Берегите изделие от любых жидкостей.
 - ▷ Категорически запрещается использовать растворители или чистящие средства.
-
- ▷ Очищайте компоненты изделия только сухой мягкой тряпкой.

Замена амбушюров

Из гигиенических соображений рекомендуется регулярно заменять амбушюры. Новые амбушюры можно купить у дистрибьютора компании Sennheiser.

1. Снимите амбушюр с чашки.
2. Определите, какой амбушюр предназначен для правой чашки, а какой для левой.
3. Наденьте новый амбушюр на чашку. Убедитесь, что шов амбушюра находится внизу.
4. Наденьте амбушюр на чашку так, чтобы он зафиксировался в вырезе чашки.

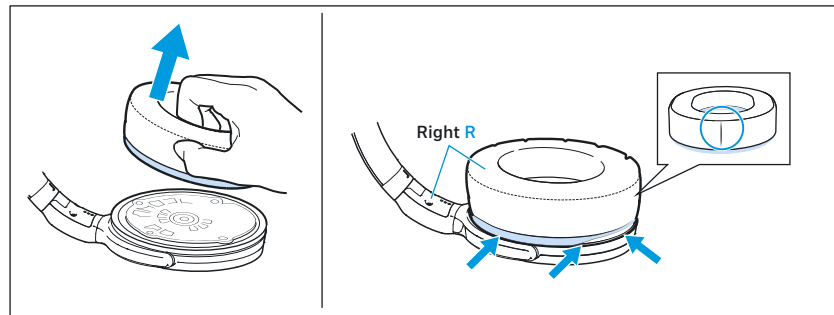

Информация о встроенном аккумуляторе

Компания Sennheiser гарантирует оптимальное функционирование аккумуляторов на момент покупки изделия. Если после покупки или в течение гарантийного срока у вас возникнет подозрение, что один из аккумуляторов неисправен, или появятся признаки ошибки зарядки / сбоя аккумулятора (> 7), прекратите пользоваться изделием, отсоедините его от электросети и обратитесь к дистрибьютору компании Sennheiser. Дистрибьютор компании Sennheiser согласует с вами условия ремонта или замены.

Не отправляйте изделие с неисправным аккумулятором дилеру или дистрибьютору Sennheiser, если вас об этом не просили. Перечень дистрибьюторов в вашей стране можно найти на сайте www.sennheiser.com/service-support.

После окончания гарантийного срока возможна платная замена аккумулятора у дистрибьютора компании Sennheiser. Обращайтесь к дистрибьютору компании Sennheiser в Вашей стране: www.sennheiser.com/service-support.

Обновления микропрограммы

Обновления микропрограммы предоставляются бесплатно. Их можно загрузить через интернет с помощью приложения Sennheiser Smart Control. Sennheiser рекомендует всегда устанавливать последнюю версию микропрограммы, чтобы обеспечить оптимальную работу изделия.

- ▷ Подключите наушники к смартфону и запустите приложение Smart Control (> 15).
- ▷ Приложение проинформирует вас о доступных обновлениях микропрограммы и поможет вам их установить.

Часто задаваемые вопросы / устранение неисправностей



Актуальный список часто задаваемых вопросов (FAQ)

Посетите страницу HD 350BT

www.sennheiser.com/download

По этой ссылке вы найдете актуальный список часто задаваемых вопросов (FAQ) и предложения по решению возможных проблем.

Не нашли ответ на свой вопрос / не удалось устранить неисправность?

Если с вашим изделием возникла проблема, не описанная в ответах на часто задаваемые вопросы, либо проблемы не получается устранить с помощью приведенных решений, обратитесь к дилеру компании Sennheiser.

Перечень дистрибьюторов в вашей стране можно найти на сайте www.sennheiser.com/service-support.

При выходе из радиуса действия Bluetooth-модуля

Совершение телефонных вызовов и потоковое воспроизведение по беспроводной связи возможно только в пределах радиуса действия Bluetooth-модуля смартфона. Радиус действия зависит от условий окружающей среды, например, толщины и материалов стен. В зоне прямой видимости радиус действия для большинства смартфонов и Bluetooth-устройств составляет до 10 м.

Если вы в наушниках покидаете радиус действия Bluetooth-модуля смартфона, то качество звучания будет ухудшаться до тех пор, пока вы не услышите голосовое уведомление «Lost connection», затем соединение полностью разрывается. Если сразу вернуться в радиус действия Bluetooth-модуля смартфона, соединение автоматически восстановится.

Сброс настроек наушников

Если наушник работает неисправно, выполните сброс настроек. Индивидуальные настройки, например настройки сопряжения, при этом не удаляются.

1. Подсоедините к наушнику USB-кабель и убедитесь, что наушник заряжается (> 11).
2. Одновременно нажмите и удерживайте кнопку включения/выключения и заднюю часть кнопки регулировки громкости (увеличение громкости) в течение не менее 5 секунд. Сброс настроек завершен. Продолжайте пользоваться наушниками в обычном режиме.

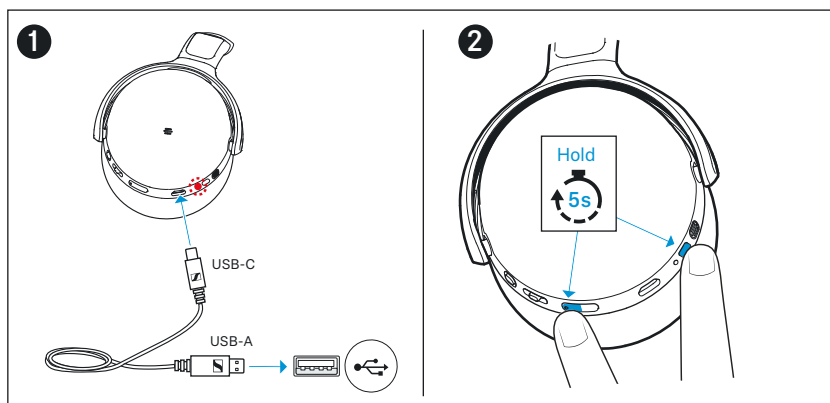

Удаление списка Bluetooth-устройств, с которыми выполнено сопряжение, из памяти наушников

1. Выключите наушники (удерживайте кнопку включения/выключения нажатой в течение 2 секунд) и запустите режим сопряжения (удерживайте кнопку включения/выключения нажатой в течение 4 секунд) (> 17 и 14).
2. Одновременно нажмите и удерживайте кнопку включения и 3-позиционную многофункциональную кнопку в течение 3 с.
Светодиод на наушниках 3 раза мигнет фиолетовым. Список сопряженных устройств будет удален. После этого наушники останутся в режиме сопряжения.

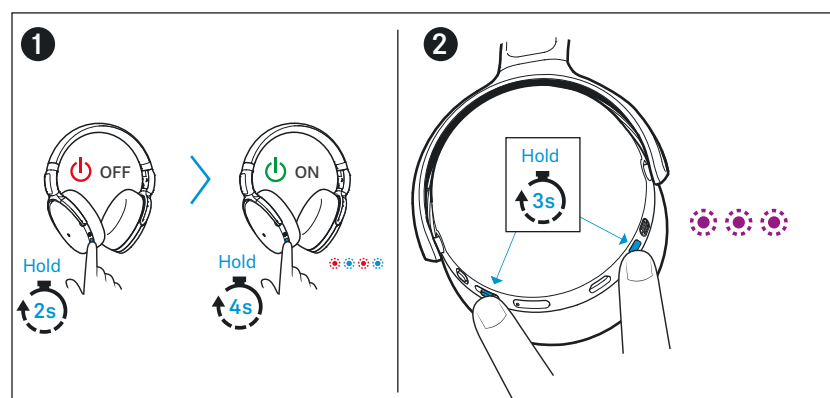

Технические характеристики

Модель: SEBT3

Стиль ношения	Bluetooth®-наушники, закрытого типа
Тип амбушюров	охватывающие
Принцип преобразования	динамический
Акустический преобразователь	32 мм
Диапазон частот	от 18 до 22 000 Гц (-10 дБ)
Уровень звукового давления (SPL)	108 дБ (1 кГц / 0 дБ полной шкалы)
Коэффициент нелинейных искажений (1 кГц, 100 дБ SPL)	<0,3% (1 кГц, 100 дБ SPL)
Принцип действия микрофона	MEMS
Диапазон частот микрофона	от 80 до 6000 Гц (-3 дБ)
Характеристика направленности микрофона (речь)	2-шариковые микрофоны (Beamforming Array с 2 микрофонами)
Электропитание	Встроенный литий-полимерный аккумулятор: 3,7 В \approx , 300 мА·ч Зарядка через порт USB: 5 В \approx , 320 мА макс.
Время зарядки аккумулятора	до 2 ч
Время работы	30 часов (воспроизведение музыки по Bluetooth)
Диапазон температур	<i>Работа:</i> от 0 до +40° С <i>Зарядка:</i> от +10 до +40° С <i>Хранение:</i> от -20 до +60° С
Относительная влажность воздуха	<i>Работа:</i> от 10 до 80 % (без конденсации) <i>Хранение:</i> 10—90%
Вес (наушники)	ок. 238 г
Напряженность магнитных полей	1,9 мТ

Bluetooth

Версия	совместимость со стандартом 5.0, класс 1, BLE
Частота передачи	от 2402 до 2480 МГц
Модуляция	GFSK, $\pi/4$ DQPSK, 8DPSK
Выходная мощность	12,6 мВт (макс.)
Профили	HSP, HFP, AVRCP, A2DP
Кодек	aptX, aptX LL, AAC, SBC

Технические характеристики

Название устройства	HD 350BT LE-HD 350BT (только Bluetooth Low Energy)
Количество активных соединений	2

Заявления изготовителя

Гарантия

Компания Sennheiser electronic GmbH & Co. KG предоставляет гарантию на данное изделие сроком 24 месяца.

Действующие условия предоставления гарантии можно узнать на сайте www.sennheiser.com или у дистрибьютора компании Sennheiser.

Изделие соответствует требованиям следующих нормативных актов:

- Общая директива по безопасности продукции (2001/95/EC)
- Изделие соответствует действующим в стране *ограничениям относительно уровня громкости*

Заявление о соответствии стандартам ЕС



- Директива RoHS (2011/65/EC)

Настоящим Sennheiser electronic GmbH & Co. KG заявляет, что радиосистема SEBT3 соответствует Директиве по радиооборудованию (2014/53/EC).

Полный текст заявления о соответствии стандартам ЕС можно найти в интернете по адресу: www.sennheiser.com/download.

Указания относительно утилизации



- Директива WEEE (2012/19/EC)
- Директива ЕС по элементам питания (2006/66/EC и 2013/56/EC)

Значок в виде зачеркнутого мусорного контейнера на колесах, приведенный на изделии, батарее/аккумуляторе (при наличии) и/или упаковке, указывает на то, что эти изделия после истечения срока службы нельзя выбрасывать с бытовыми отходами; сбор и утилизация таких изделий выполняются отдельно. Соблюдайте требования законодательства своей страны относительно переработки упаковочных материалов.

Дополнительные сведения об утилизации данных изделий можно получить в муниципальных органах, локальных пунктах сбора и возврата, а также у партнеров Sennheiser в вашем регионе.

Целью отдельного сбора пришедших в негодность электроприборов и электронных устройств, батареек/аккумуляторов (при наличии) и упаковки является поощрение повторного использования материалов и/или их переработки, а также предотвращение отрицательных эффектов, например выделения опасных веществ, которые могут содержаться в изделии. Участвуя в этом, вы вносите значимый вклад в охрану окружающей среды и здоровья окружающих вас людей.

Торговые марки

Sennheiser является торговой маркой компании Sennheiser electronic GmbH & Co. KG, зарегистрированной в США и других странах.

Apple, the Apple logo and Siri are trademarks of Apple Inc., registered in the U.S. and other countries. App Store is a service mark of Apple Inc. Android and Google play are registered trademarks of Google Inc. The Bluetooth® word mark and logos are registered trademarks owned by Bluetooth SIG, Inc. and any use of such marks by Sennheiser electronic GmbH & Co. KG is under license.

Qualcomm aptX is a product of Qualcomm Technologies International, Ltd. Qualcomm is a trademark of Qualcomm Incorporated, registered in the United States and other countries, used with permission.

aptX is a trademark of Qualcomm Technologies International, Ltd., registered in the United States and other countries, used with permission.

Другие наименования продуктов и компаний, приведенные в пользовательской документации, могут представлять собой торговые марки и зарегистрированные торговые марки, принадлежащие их владельцам.