

VT-2365

Men shaver

Электрическая
бритва

Инструкция по эксплуатации

GB Manual instruction	4
RUS Инструкция по эксплуатации	10
KZ Пайдалану нұсқасы	18
UA Інструкція з експлуатації	25
KG Пайдалануу боюнча нускама	33
RO Instrucțiune de exploatare	41



Рис. 1



Рис. 2

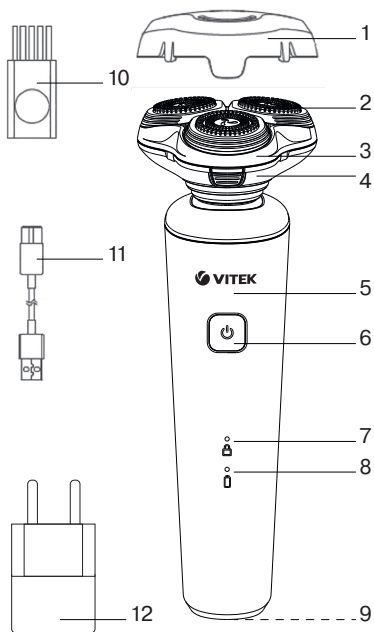

Рис. 3

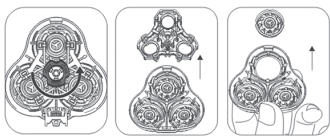

Рис. 4

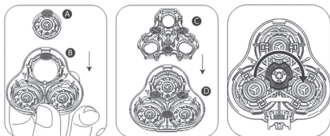

Рис. 5



Рис. 6

ENGLISH

MEN SHAVER VT-2365

DESCRIPTION

1. Protection cap
2. Shaving heads
3. Detachable part of the shaving block
4. Detachable body of the shaving block
5. Body
6. On/off button
7. Locking mode on indicator
8. Operation/battery charging indicator
9. USB cord connection socket
10. Cleaning brush
11. USB cord
12. Power supply unit

SAFETY MEASURES

Before using the unit, thoroughly read through this instruction manual and keep it for future reference.

Use the unit for the intended purposes only as specified in this manual. Mishandling the unit can lead to its breakage, harm the user or damage his/her property.

- Before charging the battery for the first time, make sure that the voltage in your mains corresponds to power supply unit voltage.
- Use the unit only with the power supply unit supplied.
- Use the men shaver only for the intended purposes.
- Do not leave the operating unit unattended.
- Switch the shaver off during pauses in operation or when you are not using it.
- Do not charge the unit in places with high humidity and temperature.
- Charge the battery at the temperature from 0°C to +35°C and relative humidity not more than 80%.
- Only use the USB cord (11) supplied with the unit to charge the shaver.
- Do not place the power supply unit near hot surfaces or open flame.
- Do not immerse the shaver, power supply unit, USB cable into water or any other liquids.
- To avoid injury do not use the shaver with damaged stationary shaving head nets or rotating blades.
- For child safety reasons do not leave polyethylene bags used as packaging unattended.

Attention! Do not allow children to play with polyethylene bags or packaging film. **Danger of suffocation!**

- This unit is not intended for usage by children.
- Do not leave children unattended to avoid them using the unit as a toy.

ENGLISH

- During operation and breaks between operation cycles, the unit should be placed out of reach of children.
- The unit is not intended to be used by people with physical, sensory or mental disabilities (including children) or by persons lacking experience or knowledge if they are not under supervision of a person who is responsible for their safety or if they are not instructed by this person on the usage of the unit.
- If the power cord is damaged, it should be replaced by the manufacturer, a maintenance service or similar qualified personnel to avoid danger.
- Do not attempt to repair the unit. Do not disassemble the unit by yourself, if any malfunction is detected or after it was dropped, unplug the unit and apply to any authorized service center at the contact addresses given in the warranty certificate and on the website www.vitek.ru.
- Transport the unit in the original package only.
- Keep the unit out of reach of children and disabled persons.

THIS UNIT IS INTENDED FOR HOUSEHOLD USE ONLY. ITS COMMERCIAL USAGE AND USAGE IN PRODUCTION AREAS AND WORK SPACES IS PROHIBITED.

USING OF MEN SHAVER

After unit transportation or storage at low temperature keep it for at least three hours at room temperature before switching on.

Battery charging

Before using the shaver for the first time or after a long period of inactivity the battery needs to be charged for 10 hours.

- Connect the shaver to the power adapter (12) using the USB cord (11), the charging indicator (8) will start flashing.
- After charging is finished the indicator (8) will glow constantly.
- Battery recharging cycles should not exceed eight hours.

Notes:

- *Recharge the battery only after its full discharge.*
- *Charge the battery at the temperature from 0°C to +35°C.*
- *If you haven't used the shaver for a month or longer, fully charge it before use.*

Shaving block (3) removal and installation (fig. 1)

- Press the button to open the shaving block.
- Pull upwards to detach the shaving block removable part (3).
- Insert the removable part (3) back into the shaving block body (4).

Shaving heads (2) removal (fig. 2)

- Turn the shaving block (3) clamping frame knob counter-clockwise.

ENGLISH

- Detach the clamping frame from the shaving heads blades (2).
- Remove the blade from the shaving head mesh (2).

Shaving heads (2) installation (fig. 3)

- Match the groove **A** on the mesh with the ledge **B** on the shaving block (3) and insert it.
- Match the grooves **C** on the clamping frame with the ledges **D** on the shaving block and insert the clamping frame.
- Turn the knob on the clamping frame clockwise for locking.

USAGE

ATTENTION!

Do not use the shaver with a damaged shaving block (3) or shaving heads (2).

- Remove the protection cap (1).
- Switch the shaver on by pressing the on/off button (6), the on/off indicator (8) will light up.
- Touching the skin slightly, move the shaving block back and forth and rotationally at the same time.
- After shaving switch the shaver off by pressing the on/off button (6), cover the shaving heads (2) with the protection cap (1) and take the shaver away for storage.

Locking mode

The shaver locking mode is intended for protection from accidental switching on.

- To switch the locking mode on, press and hold the on/off button (6) for 3 seconds, the locking mode indicator (7) will confirm the mode switching on with a red signal and will go out.
- To switch the locking mode off, press and hold the on/off button (6) for 3 seconds, the shaver will immediately start operating.

CLEANING AND MAINTENANCE

For an optimum performance, clean the shaving block after each use or after several shaving cycles.

- Switch the shaver off by pressing the on/off button (6), the operation indicator (8) will go out.
- To make the shaving heads cleaning easy, remove the shaving block from the shaver body (5) by pulling its body (4) upwards.
- Press the button to open the shaving block and detach the removable part (3) (fig. 1).

You can find the shaving block (3) removal and installation procedure in the corresponding section above

- Using a brush (10), clean the shaving block and the shaving heads (2) both from the inside and the outside, and clean the blades drive (fig. 4).

ENGLISH

- After brushing the bristles off, you can rinse both parts of the shaving block (3, 4) and the shaving heads (2) with warm water (fig. 5, 6).
- After rinsing, dry or wipe all parts dry with a cloth to keep the shaving heads dry.
- Insert the removable part (3) back into the shaving block body (4) and close the shaving block.
- Install the shaving block back to its place, preliminarily matching the ledge on the shaving block body (4) with the groove in the installation place on the shaver body (5).
- Put the protective cap (1) on the shaving heads (2).
- Wipe the shaver body with a soft, slightly damp cloth and then wipe it dry.
- Do not use metal brushes and abrasive detergents or solvents for cleaning.
- It is recommended to clean the shaving head blades (2) every two months.

You can find the shaving heads (2) removal and installation procedure in the corresponding sections above

- Switch the shaver off by pressing the on/off button (6), the operation indicator (8) will go out.
- Press the button to open the shaving block and detach the removable part (3) (fig. 1).
- Turn the frame lock counterclockwise and remove the frame (fig. 2).
- Remove each fixed shaving head mesh together with the blade.
- Carefully remove the blades from the fixed meshes.

Note: *Be careful when removing the fixed meshes, make sure that the rotating blades have been installed into the same meshes after cleaning, otherwise the noise may be higher and the shaving quality affected.*

- Clean the blades and the fixed meshes with a brush (10).
- Install the fixed meshes in the shaving block (3) removable part making sure the meshes have been correctly installed.
- Insert the blades into the fixed meshes following the instructions above.
- Install the clamping frame, turn the frame lock clockwise until fixing.
- Insert the removable part (3) back into the shaving block body (4) and close the shaving block.
- Place the shaving block on the shaver body (5).
- Put the protective cap (1) on the shaving heads (2).

Shaving heads lubrication

For an optimum shaver maintenance, lubricate each shaving head with a lubricant drop periodically, any shaver or clipper lubricant will be good. Apply a shaver lubricant on the outside of the shaving heads and rub slightly with your finger. After turning the shaver on for a short time, let the lubricant spread over the underside of the

ENGLISH

meshes and the rotating blades. The procedure takes less than a minute. Apply a lubricant as needed, for example, if you often rinse the shaving block with warm water, you need to lubricate it more frequently, almost after each rinsing.

At any abnormal noise lubricate each shaving head mesh with a lubricant drop. Switch the shaver on and lubricate the outside of each mesh with a lubricant drop. Make sure the abnormal noise has disappeared and switch the shaver off. Remove excess lubricant with a cloth.

Attention! Use only a shaver or clipper lubricant. DO NOT use vegetable oil, grease or oil-solvent mixture for lubrication. Solvents tend to evaporate, whereupon the thick lubricant remains may slow down the blades rotation.

STORAGE

- Before storing the shaver, clean and lubricate it according to the «Cleaning and Maintenance» section.
- Wipe the shaver body with a soft, slightly damp cloth and then wipe it dry.
- Do not use metal brushes and abrasive detergents or solvents for cleaning.
- Put the protective cap (1) on the shaving heads (2).
- Store the shaver in a cool dry place away from children.

ENVIRONMENTAL PROTECTION

- The shaver is provided with a disposable battery. Before you throw away the inoperative shaver discharge the battery completely, remove it and dispose of it according to the hazardous waste disposal regulations of your country.
- Do not throw away the shaver until you remove the builtin battery.

DELIVERY SET

Men shaver – 1 pc.
USB cord – 1 pc.
Protective cap – 1 pc.
Cleaning brush – 1 pc.
Power supply unit – 1 pc.
Manual – 1 pc.
Warranty certificate – 1 pc.

TECHNICAL SPECIFICATIONS

Electric shaver

Power supply: 2,4 V, built-in rechargeable Ni-Mh battery 600 mAh

Rated input power: 2 W

Input voltage: 5 V  1000 mA

Charging time: 8 hours

Continuous operation time: 60 minutes

IPX7

ENGLISH

Power supply unit

Power supply: 100-240 V ~ 50 Hz 0,3 A

Output voltage: 5,0 V  1,0 A



The symbol indicates that the product is suitable for cleaning under running water.

RECYCLING



For environment protection do not throw out the unit and the batteries (if included), do not discard the unit and the batteries with usual household waste after the service life expiration; apply to specialized centers for further recycling.

The waste generated during the disposal of the unit is subject to mandatory collection and consequent disposal in the prescribed manner.

For further information about recycling of this product apply to a local municipal administration, a disposal service or to the shop where you purchased this product.

The manufacturer preserves the right to change design, structure and specifications not affecting general principles of the unit operation without a preliminary notification due to which insignificant differences between the manual and product may be observed. If the user reveals such differences, please report them via e-mail info@vitek.ru for receipt of an updated manual.

Unit operating life is 3 years

Guarantee

Details regarding guarantee conditions can be obtained from the dealer from whom the appliance was purchased. The bill of sale or receipt must be produced when making any claim under the terms of this guarantee.



This product conforms to the EMC Directive 2014/30/EU and to the Low Voltage Directive 2014/35/EU.

РУССКИЙ

ЭЛЕКТРИЧЕСКАЯ БРИТВА VT-2365

ОПИСАНИЕ

1. Защитный колпачок
2. Бреющие головки
3. Съёмная часть бреющего блока
4. Съёмный корпус бреющего блока
5. Корпус
6. Кнопка включения/выключения
7. Индикатор включения/режима блокировки
8. Индикатор работы / зарядки аккумуляторной батареи
9. Гнездо для подключения USB-кабеля
10. Щётка для чистки
11. USB-кабеля
12. Блок питания

МЕРЫ БЕЗОПАСНОСТИ

Перед началом эксплуатации устройства внимательно прочитайте настоящую инструкцию по эксплуатации и сохраните её для использования в качестве справочного материала. Используйте устройство только по его прямому назначению, как изложено в настоящей инструкции. Неправильное обращение с устройством может привести к его поломке, причинению вреда пользователю или его имуществу.

- Перед первой зарядкой аккумуляторной батареи убедитесь, соответствует ли напряжение в электрической сети рабочему напряжению блока питания.
- Прибор следует использовать только с блоком питания, поставляемым с прибором.
- Используйте электробритву только по назначению.
- Не оставляйте работающее устройство без присмотра.
- Выключайте бритву в перерывах в работе, а также в тех случаях, когда не пользуетесь ею.
- Не заряжайте устройство в местах с повышенной влажностью и температурой.
- Производите зарядку аккумулятора при температуре от 0°C до +35°C и при относительной влажности не более 80%.
- Для подзарядки электробритвы пользуйтесь только тем USB-кабелем (11), который входит в комплект поставки.
- Не располагайте блок питания, USB-кабель рядом с горячими поверхностями или вблизи открытого огня.
- Запрещается погружать бритву, блок питания, USB-кабель в воду или в любые другие жидкости.
- Во избежание травм не пользуйтесь бритвой, если повреждены неподвижные сетки бреющих головок или вращающиеся ножи.

РУССКИЙ

- Из соображений безопасности детей не оставляйте полиэтиленовые пакеты, используемые в качестве упаковки, без надзора.

Внимание! Не разрешайте детям играть с полиэтиленовыми пакетами или упаковочной плёнкой. **Опасность удушья!**

- Данное устройство не предназначено для использования детьми.
- Используйте устройство во время работы и в перерывах между рабочими циклами в месте, недоступном для детей.
- Прибор не предназначен для использования лицами (включая детей) с пониженными физическими, сенсорными или умственными способностями или при отсутствии у них жизненного опыта или знаний, если они не находятся под присмотром или не проинструктированы об использовании прибора лицом, ответственным за их безопасность.
- Дети должны находиться под присмотром для недопущения игр с прибором.
- При повреждении шнура питания его замену во избежание опасности должны производить изготовитель, сервисная служба или подобный квалифицированный персонал.
- Запрещается самостоятельно ремонтировать прибор. Не разбирайте прибор самостоятельно, при возникновении любых неисправностей, а также после падения устройства выключите прибор из розетки и обратитесь в любой авторизованный (уполномоченный) сервисный центр по контактным адресам, указанным в гарантийном талоне и на сайте www.vitek.ru.
- Перевозите устройство только в заводской упаковке.
- Храните устройство в местах, недоступных для детей и людей с ограниченными возможностями.

ДАННЫЙ ПРИБОР ПРЕДНАЗНАЧЕН ДЛЯ ИСПОЛЬЗОВАНИЯ ТОЛЬКО В БЫТОВЫХ УСЛОВИЯХ. ЗАПРЕЩАЕТСЯ КОММЕРЧЕСКОЕ ИСПОЛЬЗОВАНИЕ И ИСПОЛЬЗОВАНИЕ ПРИБОРА В ПРОИЗВОДСТВЕННЫХ ЗОНАХ И РАБОЧИХ ПОМЕЩЕНИЯХ.

ИСПОЛЬЗОВАНИЕ ЭЛЕКТРОБРИТВЫ

После транспортировки или хранения устройства при пониженной температуре необходимо выдерживать его при комнатной температуре не менее трёх часов.

РУССКИЙ

Зарядка аккумуляторной батареи

Перед первым использованием бритвы или после длительного перерыва в её эксплуатации необходима 10-часовая зарядка аккумуляторной батареи.

- Подключите бритву через USB-кабель (11) к блоку питания (12), при этом индикатор зарядки (8) начнет мигать.
- По окончании зарядки индикатор (8) будет гореть постоянно.
- Повторные циклы зарядки аккумуляторной батареи не должны превышать восьми часов.

Примечание:

- Производите повторную зарядку аккумуляторной батареи только после её полной разрядки.
- Производите зарядку аккумуляторной батареи при температуре от 0° С до +35° С.
- Если вы не пользовались бритвой в течение месяца и более, полностью зарядите её перед использованием.

Снятие-установка бреющего блока (3) (рис. 1)

- Нажмите на кнопку для открытия бреющего блока.
- Потяните вверх, чтобы отделить съёмную часть бреющего блока (3).
- Вставьте съёмную часть (3) обратно в корпус бреющего блока (4).

Снятие бреющих головок (2) (рис. 2)

- Поверните ручку на прижимной рамке бреющего блока (3) против часовой стрелки.
- Отделите прижимную рамку от лезвий бреющих головок (2).
- Извлеките лезвие из сеточки бреющей головки (2).

Установка бреющих головок (2) (рис. 3)

- Совместите паз **A** на сеточке с выступом **B** на бреющем блоке (3) и вставьте её.
- Совместите пазы **C** на прижимной рамке с выступами **D** на бреющем блоке и вставьте прижимную рамку.
- Поверните ручку на прижимной рамке по часовой стрелке, для её фиксации.

ИСПОЛЬЗОВАНИЕ

ВНИМАНИЕ!

Запрещается использовать бритву при повреждённом бреющем блоке (3) или бреющих головок (2).

РУССКИЙ

- Снимите защитный колпачок (1).
- Включите бритву, нажав кнопку включения/выключения (6), при этом загорится индикатор работы (8).
- Слегка касаясь кожи, перемещайте бреющий блок, совершая одновременно возвратно-поступательные и вращательные движения.
- По окончании бритья выключите бритву, нажав кнопку включения/выключения (6), закройте бреющие головки (2) защитным колпачком (1) и уберите бритву.

Режим блокировки

Режим блокировки бритвы предназначен для защиты от случайного включения.

- Для включения режима блокировки нажмите и удерживайте кнопку включения/выключения (6) в течение 3 секунд, при этом индикатор включения блокировки (7) подтвердит включение режима красным световым сигналом и погаснет.
- Для выключения режима блокировки бритвы нажмите и удерживайте кнопку включения/выключения (6) в течение 3 секунд, при этом бритва сразу начнет работу.

ЧИСТКА И УХОД

Для поддержания оптимальной производительности производите чистку бреющего блока после каждого использования или после нескольких циклов использования бритвы.

- Выключите бритву, нажав на кнопку включения/выключения (6), при этом индикатор работы (8) погаснет.
- Для удобства очистки бреющих головок снимите бреющий блок с корпуса бритвы (5), потянув его за корпус (4) по направлению вверх.
- Нажмите на кнопку для открытия бреющего блока, и отделите съёмную часть (3) (рис. 1).

Процедура снятия-установки бреющего блока (3) описана выше, в соответствующем разделе

- Используя щеточку (10), очистите бреющий блок и бреющие головки (2), как с внутренней, так и с наружной стороны, очистите и привод лезвий (рис. 4).
- Смахнув щетину, вы можете ополоснуть обе части бреющего блока (3, 4) и бреющие головки (2) тёплой водой (рис. 5, 6).
- После ополаскивания необходимо всё высушить или протереть насухо тканью, чтобы бреющие головки оставались сухими.

РУССКИЙ

- Вставьте съёмную часть (3) обратно в корпус бреющего блока (4) и закройте бреющий блок.
- Установите бреющий блок на место, предварительно совместив выступ на корпусе бреющего блока (4) с пазом в месте установки на корпусе бритвы (5).
- Закройте бреющие головки (2) защитным колпачком (1).
- Корпус бритвы протрите мягкой слегка влажной тканью, после чего вытрите насухо.
- Запрещается использовать для чистки металлические щетки и абразивные моющие средства, а так же растворители.
- Один раз в два месяца рекомендуется очищать лезвия бреющих головок (2).

Процедура снятия и установки бреющих головок (2) описана выше, в соответствующих разделах

- Выключите бритву, нажав на кнопку включения/выключения (6), при этом индикатор работы (8) погаснет.
- Нажмите на кнопку для открытия бреющего блока, и отделите съёмную часть (3) (рис. 1).
- Поверните фиксатор рамки против часовой стрелки и снимите рамку (рис. 2).
- Извлеките каждую неподвижную сетку бреющей головки вместе с лезвием.
- Осторожно извлеките лезвия из неподвижных сеток.

Примечание: *Соблюдайте аккуратность при снятии неподвижных сеток, следите за тем, чтобы после чистки вращающиеся лезвия были установлены в те же сетки, в противном случае это может увеличить шум и отразиться на качестве бритья.*

- Очистите лезвия и неподвижные сетки с помощью щеточки (10).
- Установите неподвижные сетки в съёмную часть бреющего блока (3), следите за тем, чтобы сетки были правильно установлены.
- Вставьте лезвия в неподвижные сетки соблюдая рекомендации выше.
- Установите прижимную рамку, поверните фиксатор рамки по часовой стрелке до фиксации.
- Вставьте съёмную часть (3) обратно в корпус бреющего блока (4) и закройте бреющий блок.
- Установите бреющий блок на корпус электробритвы (5).
- Закройте бреющие головки (2) защитным колпачком (1).

Смазка бреющих головок

Для оптимального ухода за бритвой, время от времени, следует добавлять по капле машинного масла на каждую бреющую головку, подходит любое масло для бритв и машинок. Масло для бритв наносится на внешнюю поверхность сеточек бреющих головок, и слегка протирается пальцем. Включив бритву на короткое время, нужно дать возможность маслу покрыть нижнюю часть сеточек и вращающихся лезвий. Процедура занимает менее минуты. Масло используется по мере потребности, например если вы часто промываете бреющий блок струей тёплой воды, то смазывать нужно чаще, практически после каждого ополаскивания.

При появлении постороннего шума добавляйте по капельке масла на каждую поверхность сетки бреющей головки. Включите бритву и нанесите по капельке масла на внешнюю поверхность каждой сеточки. Убедитесь в исчезновении постороннего шума, выключите бритву. Удалите излишки масла салфеткой.

Внимание! Используйте только то масло для бритв и машинок. НЕ ИСПОЛЬЗУЙТЕ для смазки растительное масло, жир, смесь масла с растворителями. Растворители подвержены испарению, после чего оставшееся густое масло может замедлить скорость вращения лезвий.

ХРАНЕНИЕ

- Перед тем, как убрать бритву на хранение, произведите её чистку и смазку в соответствии с разделом «Чистка и уход».
- Корпус бритвы протрите мягкой слегка влажной тканью, после чего вытрите насухо.
- Запрещается использовать для чистки металлические щетки и абразивные моющие средства, а так же растворители.
- Закройте бреющие головки (2) защитным колпачком (1).
- Храните бритву в сухом прохладном месте, недоступном для детей.

ЗАЩИТА ОКРУЖАЮЩЕЙ СРЕДЫ

Бритва содержит аккумуляторную батарею, подлежащую утилизации. Перед тем как избавиться от пришедшей в негодность электробритвы, необходимо полностью разрядить, а после этого извлечь из неё аккумуляторную батарею и действовать по принятым в вашей стране пра-

РУССКИЙ

вилам утилизации вредных отходов. Не выбрасывайте бритву, пока не удалите из неё встроенную аккумуляторную батарею.

КОМПЛЕКТАЦИЯ

Бритва – 1 шт.
USB-кабель – 1 шт.
Защитный колпачок – 1 шт.
Щёточка для чистки – 1 шт.
Блок питания – 1 шт.
Инструкция – 1 шт.
Гарантийный талон – 1 шт.

ТЕХНИЧЕСКИЕ ХАРАКТЕРИСТИКИ

Электрическая бритва

Электропитание: 2,4 В, встроенная аккумуляторная батарея Ni-Mh 600 мАч
Номинальная потребляемая мощность: 2 Вт
Входное напряжение: 5 В \equiv 1000 мА
Время зарядки: 8 часов
Время непрерывной работы: 60 минут
IPX7

Блок питания

Электропитание: 100-240 В ~ 50 Гц 0,3 А
Выходное напряжение: 5 В \equiv 1000 мА



Наличие символа означает что изделие подходит для чистки под струёй воды

УТИЛИЗАЦИЯ



В целях защиты окружающей среды, после окончания срока службы прибора и элементов питания (если входят в комплект), не выбрасывайте их вместе с обычными бытовыми отходами, передайте прибор и элементы питания в специализированные пункты для дальнейшей утилизации.

Отходы, образующиеся при утилизации изделий, подлежат обязательному сбору с последующей утилизацией в установленном порядке.

Для получения дополнительной информации об утилизации данного продукта обратитесь в местный муниципалитет,

РУССКИЙ

службу утилизации бытовых отходов или в магазин, где Вы приобрели данный продукт.

Производитель сохраняет за собой право изменять дизайн, конструкцию и технические характеристики, не влияющие на общие принципы работы устройства, без предварительного уведомления, из-за чего между инструкцией и изделием могут наблюдаться незначительные различия. Если пользователь обнаружил такие несоответствия, просим сообщить об этом по электронной почте info@vitek.ru для получения обновленной версии инструкции.

Срок службы устройства – 3 года

ЕАС Данное изделие соответствует всем требуемым европейским и российским стандартам безопасности и гигиены.

ИЗГОТОВИТЕЛЬ: СТАР ПЛЮС ЛИМИТЕД
(STAR PLUS LIMITED)

**МЕСТОНАХОЖДЕНИЕ И ПОЧТОВЫЙ АДРЕС
ДЛЯ СВЯЗИ:** ЮНИТ БИ ЭНД СИ, 15Й ЭТАЖ, КЭЙСИ
АБЕРДИН ХАУС, №38, ХЕНГ ИП РОУД, ВОНГ ЧУК ХАНГ,
ГОНКОНГ, КНР

**ИМПОРТЕР И УПОЛНОМОЧЕННОЕ ИЗГОТОВИТЕЛЕМ
ЛИЦО:** ООО «ВИТЕК.РУС»

**МЕСТОНАХОЖДЕНИЕ И ПОЧТОВЫЙ АДРЕС
ДЛЯ СВЯЗИ:** РФ, 117452, Г. МОСКВА,
ЧЕРНОМОРСКИЙ БУЛЬВАР, ДОМ 17, КОРП.1, ЭТАЖ 4,
ОФИС 401, КАБ.1.
Тел.: +7 (499) 685-48-18, e-mail: info@vitek.ru

Ответственность за несоответствие продукции требованиям технических регламентов Таможенного союза возложена на уполномоченное изготовителем лицо.

www.vitek.ru

ТЕЛЕФОН ДЛЯ СПРАВОК: 8-800-100-18-30

СДЕЛАНО В КНР



ҚАЗАҚША

ЭЛЕКТРЛІК ҰСТАРА VT-2365

СИПАТТАМАСЫ

1. Қорғаныс қалпақшасы
2. Қырынатын бастиек
3. Қырынатын блоктың шешілмелі бөлігі
4. Қырынатын блоктың шешілмелі корпусы
5. Корпусы
6. Іске қосу/өшіру түймесі
7. Бұғаттау режимін қосу индикаторы
8. Аккумуляторлық батареяны зарядтау / жұмыс істеу индикаторы
9. USB-кабелді қосуға арналған ұя
10. Тазалауға арналған қылшақ
11. USB-кабель
12. Қуаттандыру блогы

ҚАУІПСІЗДІК ШАРАЛАРЫ

Құралды пайдалану беру алдында осы пайдалануға беру жөніндегі нұсқаулықты мұқият оқып шығыңыз және оны анықтама материал ретінде пайдалану үшін сақтап қойыңыз. Құралды тек осы нұсқаулықта баяндалғандай тікелей мақсаты бойынша ғана қолдану керек. Құралды дұрыс қолданбау оның сынуына,

пайдаланушыға немесе оның мүлкіне зиян келтіруіне әкелуі мүмкін.

- Аккумуляторлық батареяны бірінші рет зарядтау кезінде электр желісіндегі кернеудің қуаттандыру блогының кернеуіне сәйкес келетініне көз жеткізіңіз.
- Аспаппен бірге жеткізілетін қуаттандыру блогымен ғана аспапты пайдалану қажет.
- Электрлік ұстараны мақсаты бойынша ғана пайдаланыңыз.
- Жұмыс істеп тұрған құралды бақылаусыз қалдырмаңыз.
- Ұстараны жұмыс кезіндегі үзілістерде, сондай-ақ оны пайдаланбайтын кезде өшіру керек.
- Құралды ылғалдылығы мен температурасы жоғары жерлерде қуаттандыруға болмайды.
- Аккумуляторды қуаттандыруды 0°C бастап +35°C дейінгі температурада және 80% аспайтын салыстырмалық ылғалдылықта жүргізіңіз.
- Электр ұстараны зарядтау үшін жеткізілім жиынтығына енетін USB-кабелді (11) ғана пайдаланыңыз.
- Қуаттандыру блогын, USB-кабельді ыстық беттерге немесе ашық оттың қасына қоймаңыз.
- Ұстараны, қуаттандыру блогты, USB-кабельді суға немесе кез келген басқа сұйықтықтарға батыруға тыйым салынады.
- Жарақаттарға жол бермеу үшін қыратын бастиектердің қозғалмайтын торлары немесе айналатын ұстаралары бүлінген болса, ұстараны пайдаланбаңыз.



ҚАЗАҚША

- Аспаппен ойнауларына жол бермеу үшін балаларды қадағалау керек.
- Балалардың қауіпсіздігі үшін орама ретінде пайдаланылатын полиэтилен пакеттерді қадағалаусыз қалдырмаңыз.

Назар аударыңыз! Балаларға полиэтилен пакеттермен немесе қаптама үлдірмен ойнауға рұқсат бермеңіз. **Тұншығу қаупі!**

- Берілген құрал балалардың пайдалануына арналмаған.
- Аспаппен ойнауларына жол бермеу үшін балаларды қадағалау керек.
- Құралды ол жұмыс істеп тұрғанда және жұмыс айналымы арасындағы үзілістерде балалардың қолы жетпейтін жерде пайдаланыңыз.
- Дене, сенсорлық немесе ақыл-сана мүмкіндіктері төмендетілген тұлғалардың (балаларды қоса алғанда) немесе оларда өмірлік тәжірибесі немесе білімі болмаса, егер олар бақыланбаса немесе олардың қауіпсіздігі үшін жауап беретін тұлғамен аспапты пайдалану туралы нұсқаулықтар берілген болмаса, аспап олардың пайдалануына арналмаған.
- Қуаттандыру бауы зақымданған жағдайда қауіп тууға жол бермеу үшін оны дайындаушы, сервистік қызмет немесе баламалы білікті маман ауыстыруы керек.
- Аспапты өз бетімен жөндеуге тыйым салынады. Құрылғыны өз бетіңізше бөлшектемеңіз, қандай да бір ақаулығын байқасаңыз, сонымен қатар құрылғы құлаған жағдайда оны розеткадан ажыратып, оны кез келген авторланған (өкілетті) қызмет көрсету орталығына кепілдік талонында және www.vitek.ru сайтында көрсетілген байланыс мекен-жайлары бойынша хабарласуларыңызға болады.
- Құрылғыны тек зауыттық орауда тасымалдаңыз.
- Құрылғыны балалардың және мүмкіндіктері шектеулі адамдардың қолы жетпейтін жерде сақтаңыз.

ОСЫ ҚҰРАЛ ТЕК ТҰРМЫСТЫҚ ЖАҒДАЙЛАРДА ПАЙДАЛАНУҒА АРНАЛҒАН. ӨНДІРІСТІК АЙМАҚТАР МЕН ЖҰМЫС ҮЙ-ЖАЙЛАРЫНДА АСПАПТЫ ПАЙДАЛАНУҒА ЖӘНЕ КОММЕРЦИЯЛЫҚ ПАЙДАЛАНУҒА ТЫЙЫМ САЛЫНАДЫ.

ЭЛЕКТРЛІ ҰСТАРАНЫ ПАЙДАЛАНУ

Тасымалданғаннан кейін немесе құрылғы төмен температурада сақталған жағдайда оны бөлме температурасында үш сағаттан кем емес уақыт ұстау қажет.

Аккумуляторлық батареяны қуаттандыру

Ұстараны алғаш рет пайдалану алдында немесе оны пайдаланудағы ұзақ үзілістен кейін аккумуляторлық батареяны 10 сағат бойы қуаттандыру керек.



ҚАЗАҚША

- Ұстараны USB-кабель (11) арқылы қуаттау блогына (12) қосыңыз, осы ретте зарядтау индикаторы (8) жыпылықтай бастайды.
- Зарядтау аяқталғанда индикатор (8) тұрақты жана бастайды.
- Аккумуляторлық батареяны қайталап қуаттандыру циклдері сегіз сағаттан аспауы керек.

Ескертпе:

- Аккумуляторлық батареяның қайта қуаттан дырылуын тек оның толық қуаты таусылғанда жасаңыз.
- Аккумуляторлық батареяны қуаттандыруды 0° бастап +35° дейінгі температурада жүргізу керек.
- Егер сіз ұстараны бір ай және одан көп уақыт бойы пайдаланбасаңыз, оны пайдалану алдында толық қуаттандырыңыз.

Қырыну (3) блогын шешіп алу-орнату (сур. 1)

- Қырыну блогын ашу үшін батырманы басыңыз.
- Қырыну блогының (3) алынбалы бөлігін бөлу үшін жоғары қарай тартыңыз.
- Алынбалы бөлігін (3) қырыну блогының корпусына (4) қайта қойыңыз.

Қырыну бастиегін (2) шешіп алу (сур. 2)

- Қырыну блогының (3) қысқыш жақтауындағы тұтқаны сағат тіліне қарсы бұраңыз.
- Қысқыш жақтауды қырыну бастиегінің жүздерінен (2) бөліңіз.
- Жүзді қырыну бастиегінің торынан (2) шығарып алыңыз.

Қырыну бастиегін (2) орнату (сур. 3)

- Тордағы ойықты **A** қырынатын блоктағы (3) шығыңқымен **B** туралаңыз және оны салыңыз.
- Қысқыш жақтаудағы ойықты **C** қырынатын блоктағы шығыңқымен **D** туралаңыз және қысқыш жақтауды салыңыз.
- Бекіткіш жақтаудағы тұтқаны бекіту үшін оны сағат тілі бағытымен бұраңыз.

ҚОЛДАНУ

НАЗАР АУДАРЫҢЫЗ!

Қырыну блогы (3) немесе қырыну бастиегі (2) зақымдалған кезде ұстараны пайдалануға тыйым салынады.

- Қорғаныс қақпақшасын (1) шешіңіз.
- Қосу/өшіру түймесін (6) басып, ұстараны қосыңыз, осы жерде жұмыс индикаторы (8) жанады.
- Теріге сәл тигізіп, әрі-бері және айналмалы қозғалыстар жасап, қыратын блокты қозғаңыз.
- Қырынып болғаннан кейін қосу/өшіру батырмасын (6) басып, ұстараны өшіріңіз, қыратын бастиекті (2) қорғаныс қақпақшамен (1) жабыңыз және ұстараны алып қойыңыз.



Бұғаттау режимі

Ұстараны бұғаттау режимі кездейсоқ қосылудан қорғауға арналған.

- Бұғаттау режимін қосу үшін қосу/өшіру батырмасын (6) 3 секунд бойы басып тұрыңыз, осы ретте бұғаттауды қосу индикаторы (7) режимнің қосылуын қызыл жарық белгісімен растайды және сөнеді.
- Ұстараның бұғаттау режимін өшіру үшін қосу/өшіру батырмасын (6) 3 секунд бойы басып тұрыңыз, осы ретте ұстара бірден жұмыс істей бастайды.

ТАЗАЛАУ ЖӘНЕ КҮТІМІ

Қырынатын блоктың тиімді өнімділігін қолдап отыру үшін әр пайдаланған сайын немесе бірнеше пайдалану циклі өткеннен кейін тазалауды жүзеге асырып отырыңыз.

- Қосу/өшіру батырмасын (6) басу арқылы ұстараны өшіріңіз, осы ретте жұмыс индикаторы (8) сөнеді.
- Қырыну бастиегін оңай тазарту үшін қырыну блогын ұстара (5) корпусынан алып тастаңыз, ол үшін оны корпустан (4) жоғары қарай тартыңыз.
- Қырыну блогын ашу үшін батырманы басып, алынбалы бөлікті (3) бөліңіз (сур. 1).

Қырыну блогын алып тастау-орнату процедурасы (3) жоғарыда сипатталған, тиісті бөлімде

- Қылшақшаны (10) пайдаланып, қырынатын блокты және қырынатын бастиекті (2) ішкі және сыртқы жағынан тазалаңыз, ұстаралар жетегін тазалаңыз (сур. 4).
- Қылшықтарды сыпырып тастап, сіз қырыну блогының екі бөлігін (3, 4) де және қырыну бастиектерін (2) жылы сумен шайып тастай аласыз (сурет. 5, 6).
- Шайғаннан кейін қырыну бастиегі құрғақ болып қалуы үшін бәрін кептіру керек немесе шүберекпен сүрту керек.
- Алынатын бөлікті (3) қайтадан қырыну блогының корпусына салыңыз (4) және қырыну блогын жабыңыз.
- Қырыну блогын қырыну блогының корпусындағы (4) шығыңқыны ұстара корпусындағы (5) орнату орнындағы ойықпен алдын ала туралап, орнына қойыңыз.
- Қырыну бастиектерін (2) қорғаныс қақпақшасымен (1) жабыңыз.
- Ұстара корпусын жұмсақ, сел дымқыл шүберекпен сүртіңіз, содан кейін құрғатып сүртіңіз.
- Тазалау үшін металл қылшақтар мен абразивті жуғыш заттарды, сондай-ақ еріткіштерді пайдалануға тыйым салынады.
- Екі айда бір рет қырыну бастиектерінің жүздерін (2) тазалап отыру ұсынылады.

Қырыну бастиектерін (2) шешіп алу және орнату процедурасы тиісті бөлімдерде, жоғарыда сипатталған

- Қосу/өшіру батырмасын (6) басу арқылы ұстараны өшіріңіз, осы ретте жұмыс индикаторы (8) сөнеді.



ҚАЗАҚША

- Қырыну блогын ашу үшін батырманы басып, алынбалы бөлікті (3) бөліңіз (сур. 1).
- Жақтаудың бекітпесін сағат тіліне қарсы бұраңыз және жақтауды шешіп алыңыз (сур. 2).
- Әрқайсысын шығарып алыңыз қозғалмайтын қырынатын бастиек торын жүзімен бірге шығарып алыңыз.
- Жүздерді қозғалмайтын торлардан абайлап шығарып алыңыз.

Ескертпе: Қозғалмайтын торларды шешіп алғанда абайлық сақтаңыз, тазалағаннан кейін айналмалы жүздер бұрынғы торларына орнатылғанына көз жеткізіңіз, әйтпесе бұл шуды арттырып, қырыну сапасына әсер етуі мүмкін.

- Жүздері мен қозғалмайтын торларды қылшақшамен (10) тазалаңыз.
- Қозғалмайтын торларды қырыну блогының (3) алынбалы бөлігіне орнатыңыз, торлардың дұрыс орнатылғанына көз жеткізіңіз.
- Жүздерді қозғалмайтын торларға салыңыз жоғарыдағы ұсыныстарды ескеріңіз.
- Қысқыш жақтауды орнатыңыз, жақтауды бекітілгенге дейін сағат тілі бағытымен бұраңыз.
- Алынатын бөлікті (3) қайтадан қырыну блогының корпусына (4) салыңыз және қырыну блогын жабыңыз.
- Қырыну блогын электр ұстара (5) корпусына орнатыңыз.
- Қырыну бастиектерін (2) қорғаныс қақпақшасымен (1) жабыңыз.

Қырынатын бастиекті майлау

Ұстараға оңтайлы күтім жасау үшін уақытымен әр қырыну бастиегіне бір тамшы машина майын тамызып отыру керек, ұстара мен машиналарға арналған кез-келген май қолайлы. Ұстара майы қырыну бастиек торларының сыртқы бетіне тамызылады және саусақпен аздап жағылады. Ұстараны қысқа уақытқа қосып, майдың торлар мен айналмалы жүздердің төменгі бөлігін майлауына мүмкіндік беру керек. Бұл әрекетті орындауға бір минутқа дейін уақыт жұмсалады. Май қажет болған жағдайда қолданылады, мысалы, егер сіз қырыну блогын жиі жылы су ағынымен жиі шайып отырсаңыз, онда әр шаюдан кейін жиірек майлап отыру керек.

Бөгде шуыл пайда болған кезде, қырыну бастиегінің торының әр бетіне бір тамшы май тамызып отырыңыз. Ұстараны қосып, әр тордың сыртқы бетіне май тамшысын тамызыңыз. Бөтен шудың жоғалғанына көз жеткен соң, ұстараны сөндіріңіз. Артық майды майлықпен алып тастаңыз.

Назар аударыңыз! Ұстара мен машиналарға арналған майды ғана қолданыңыз. Майлау үшін өсімдік майын, тоң майды, еріткіштер қосылған майлар қоспасын ҚОЛДАНБАҢЫЗ. Еріткіштер булануға бейім, содан кейін қалған қою май жүздердің айналу жылдамдығын баяулатуы мүмкін.



ҚАЗАҚША

САҚТАЛУЫ

- Ұстараны сақтауға қоймас бұрын, оны «Тазалау және күту» бөліміне сәйкес тазалаңыз және майлаңыз.
- Ұстара корпусын жұмсақ, сәл дымқыл шүберекпен сүртіңіз, содан кейін құрғатып сүртіңіз.
- Тазалау үшін металл қылшақтар мен абразивті жуғыш заттарды, сондай-ақ еріткіштерді пайдалануға тыйым салынады.
- Қырыну бастиектерін (2) қорғаныс қақпақшасымен (1) жабыңыз.
- Ұстараны балалардың қолы жетпейтін, салқын құрғақ жерде сақтаңыз.

ҚОРШАҒАН ОРТАНЫ ҚОРҒАУ

- Ұстара кәдеге жаратылуы тиіс аккумуляторлық батареядан тұрады. Жарамсыз болған ұстараны тастау алдында, оны толық қуатсыздандыру, ал содан кейін аккумуляторлық батареяны шығару керек және өз еліңізде қабылданған зиян қоқыстарды қайта өңдеу ережелері бойынша әрекет ету керек.
- Оған кірістірілген аккумуляторлық батареяны алмай тұрып, ұстараны лақтыруға болмайды.

ЖАДБЫҚТАЛУЫ

Ұстара – 1 дн.
USB кабель – 1 дн.
Қорғаныш қалпақшасы – 1 дн.
Тазалауға арналған қылшақ – 1 дн.
Қуаттандыру блогы – 1 дн.
Нұсқаулық – 1 дн.
Кепілдік талоны – 1 дн.

ТЕХНИКАЛЫҚ СИПАТТАМАЛАРЫ

Электр ұстара

Электрқоректенуі: 2,4 В, кіріктірілген аккумуляторлық батарея Ni-Mh 600mAh
Номиналдық тұтыну қуаты: 2 Вт
Кіріс кернеуі: 5 В $\overline{=}$ 1000 мА
Зарядтау уақыты: 8 сағат
Үздіксіз жұмыс істеу уақыты: 60 минут
IPX7

Қуаттау блогы

Электрқоректенуі: 100-240 В ~ 50 Гц 0,3 А
Шығыс кернеуі: 5,0 В $\overline{=}$ 1,0 А

Дайындаушы аспапты жақсарту мақсатында, алдын-ала хабарламай, аспаптың дизайнын, конструкциясы және оның жұмыс қағидатына әсер етпейтін техникалық сипаттарын өзгерту құқығын өзіне қалдырады, соған байланысты нұсқаулық пен бұйымның арасында кейбір айырмашылықтар



ҚАЗАҚША

болуы мүмкін. Егер пайдаланушы осындай сәйкессіздіктерді анықтаса, нұсқаулықтың жаңартылған нұсқасын алу үшін сәйкессіздік туралы info@vitek.ru электрондық поштасына хабарлауыңызды сұраймыз.



Таңбаның болуы өнімнің ағынды су астында тазартуға жарамды екенін білдіреді.

ҚАЙТА ӨНДЕУ



Қоршаған ортаны қорғау мақсатында, аспаптың және қуаттандыру элементтерінің (егер жинақтың құрамына кірсе) қызмет ету мерзімі аяқталғаннан кейін, оларды күнделікті тұрмыстық қалдықтармен бірге тастауға болмайды, аспап пен қуаттандыру элементтерін ары қарай кәдеге асыру үшін мамандандырылған орындарға өткізу керек.

Бұйымдарды қайта өңдеу кезінде пайда болатын қалдықтар белгіленген тәртіп бойынша келесі қайта өңделетін міндетті жинауға жатады.

Берілген өнімді қайта өңдеу туралы қосымша ақпаратты алу үшін жергілікті муниципалитетке, тұрмыстық қалдықтарды қайта өңдеу қызметіне немесе берілген өнімді Сіз сатып алған дүкенге хабарласыңыз.

Аспаптың қызмет ету мерзімі – 3 жыл

Гарантиялық міндеттілігі

Гарантиялық жағдайдағы қаралып жатқан бөлшектер дилерден тек сатып алынған адамға ғана беріледі. Осы гарантиялық міндеттілігіндегі шағымдалған жағдайда төлеген чек немесе квитанциясын көрсетуі қажет.

ЕАС



УКРАЇНСЬКА

ЕЛЕКТРИЧНА БРИТВА VT-2365

ОПИС

1. Захисний ковпачок
2. Голільні головки
3. Знімна частина голільного блоку
4. Знімний корпус голільного блоку
5. Корпус
6. Кнопка увімкнення/вимкнення
7. Індикатор вмикання режиму блокування
8. Індикатор роботи/заряджання акумуляторної батареї
9. Гніздо для підмикання USB-кабелю
10. Щіточка для чищення
11. USB-кабель
12. Блок живлення

ЗАХОДИ БЕЗПЕКИ

Перед початком експлуатації електроприладу уважно прочитайте цю інструкцію з експлуатації та збережіть її для використання як довідковий матеріал.

Використовуйте пристрій тільки за його прямим призначенням, як вказано у цій інструкції. Неправильне поводження з пристроєм може призвести до його поломки, завдання шкоди користувачеві або його майну.

- Перед першим зарядженням акумуляторної батареї переконайтеся, чи відповідає напруга в електричній мережі робочій напрузі блоку живлення.
- Пристрій слід використовувати лише з блоком живлення, що постачається з пристроєм.
- Використовуйте електробриту тільки за призначенням.
- Не залишайте працюючий пристрій без нагляду.
- Вимикайте бритву у перервах в роботі, а також у тих випадках, коли не користуєтеся нею.
- Не заряджайте пристрій в місцях з підвищеною вологістю та температурою.
- Заряджайте акумулятор при температурі від 0°C до +35°C та при відносній вологості не більше 80%.
- Для підзаряджання електробритви користуйтеся тільки тим USB-кабелем (11), який входить до комплекту постачання.
- Не розташовуйте блок живлення та USB-кабель поруч з гарячими поверхнями або поблизу відкритого вогню.
- Забороняється занурювати бритву, блок живлення, USB-кабель у воду або у будь-які інші рідини.



УКРАЇНСЬКА

- Щоб уникнути травм, не користуйтеся бритвою, якщо пошкоджені нерухомі сітки голільних головок або обертові ножі.
- Діти мають перебувати під наглядом для недопущення ігор з пристроєм.
- З міркувань безпеки дітей не залишайте поліетиленові пакети, що використовуються як упаковка, без нагляду.

Увага! Не дозволяйте дітям грати з поліетиленовими пакетами або пакувальною плівкою. **Небезпека задущення!**

- Цей пристрій не призначений для використання дітьми.
- Діти мають перебувати під наглядом для недопущення ігор з пристроєм.
- Використовуйте пристрій під час роботи та у перервах між робочими циклами у місці, недоступному для дітей.
- Пристрій не призначений для використання особами (включаючи дітей) зі зниженими фізичними, сенсорними або розумовими здібностями або при відсутності у них життєвого досвіду або знань, якщо вони не знаходяться під контролем або не проінструктовані щодо використання пристрою особою, відповідальною за їх безпеку.
- При пошкодженні шнура живлення його заміну, щоб уникнути небезпеки, мають робити виробник, сервісна служба або подібний кваліфікований персонал.
- Забороняється самостійно ремонтувати пристрій. Не розбирайте пристрій самостійно, при виникненні будь-яких несправностей, а також після падіння пристрою вимкніть пристрій з розетки та зверніться до будь-якого авторизованого (уповноваженого) сервісного центру за контактними адресами, вказаними у гарантійному талоні та на сайті www.vitek.ru.
- Перевозьте пристрій лише у заводській упаковці.
- Зберігайте пристрій у місцях, недоступних для дітей та людей з обмеженими можливостями.

ЦЕЙ ПРИСТРІЙ ПРИЗНАЧЕНИЙ ДЛЯ ВИКОРИСТАННЯ ЛИШЕ У ПОБУТОВИХ УМОВАХ. ЗАБОРОНЯЄТЬСЯ КОМЕРЦІЙНЕ ВИКОРИСТАННЯ ТА ВИКОРИСТАННЯ ПРИСТРОЮ У ВИРОБНИЧИХ ЗОНАХ ТА РОБОЧИХ ПРИМІЩЕННЯХ.

ВИКОРИСТАННЯ ЕЛЕКТРОБРИТВИ

Після транспортування або зберігання пристрою при зниженій температурі необхідно витримати його при кімнатній температурі не менше трьох годин.



УКРАЇНСЬКА

Зарядження акумуляторної батареї

Перед першим використанням бритви або після тривалої перерви в її експлуатації необхідне 10 годинне зарядження акумуляторної батареї.

- Підключіть бритву через USB-кабель (11) до блоку живлення (12), при цьому індикатор зарядження (8) почне блимати.
- Після закінчення зарядження індикатор (8) світитиметься постійно.
- Повторні цикли зарядження акумуляторної батареї не мають перевищувати восьми годин.

Примітка:

- *Робіть повторне зарядження акумуляторної батареї тільки після її повного розрядження.*
- *Робіть зарядження акумуляторної батареї при температурі від 0°C до +35°C.*
- *Якщо Ви не користувалися бритвою протягом місяця та більше, повністю зарядіть її перед використанням.*

Зняття-установлення голільного блоку (3) (мал. 1)

- Натисніть на кнопку, щоб відкрити голільний блок.
- Потягніть вгору, щоб відділити знімну частину голільного блоку (3).
- Вставте знімну частину (3) назад у корпус голільного блоку (4).

Зняття голільних головок (2) (мал. 2)

- Поверніть ручку на притискній рамці голільного блоку (3) проти годинникової стрілки.
- Відділіть притискну рамку від лез голільних головок (2).
- Вийміть лезо з сіточки голільної головки (2).

Установлення голільних головок (2) (мал. 3)

- Сумістіть паз **A** на сіточці з виступом **B** на голільному блоці (3) та вставте її.
- Сумістіть пази **C** на притискній рамці з виступами **D** на голільному блоці та вставте притискну рамку.
- Поверніть ручку на притискній рамці за годинниковою стрілкою для її фіксації.

ВИКОРИСТАННЯ

УВАГА!

Забороняється використовувати бритву при пошкодженому голільному блоці (3) або голільних головках (2).

- Зніміть захисний ковпачок (1).



УКРАЇНСЬКА

- Увімкніть бритву, натиснувши кнопку увімкнення/вимкнення (6), при цьому засвітиться індикатор роботи (8).
- Злегка торкаючись шкіри, переміщайте голільний блок, здійснюючи зворотно-поступальні та обертові рухи.
- Після гоління вимкніть бритву, натиснувши кнопку увімкнення/вимкнення (6), закрийте голільні головки (2) захисним ковпачком (1) та заберіть бритву.

Режим блокування

Режим блокування бритви призначений для захисту від випадкового вмикання.

- Щоб увімкнути режим блокування, натисніть і утримуйте кнопку увімкнення / вимкнення. (6) протягом 3 секунд, при цьому індикатор увімкнення блокування (7) підтвердить увімкнення режиму червоним світловим сигналом та згасне.
- Щоб вимкнути режим блокування бритви, натисніть і утримуйте кнопку увімкнення/вимкнення. (6) протягом 3 секунд, при цьому бритва одразу почне роботу.

ЧИЩЕННЯ ТА ДОГЛЯД

Для підтримання оптимальної продуктивності робіть чищення голільного блоку після кожного використання або після декількох циклів використання бритви.

- Вимкніть бритву, натиснувши кнопку увімкнення/вимкнення (6), індикатор роботи (8) погасне.
- Для зручності очищення голільних головок зніміть голільний блок з корпусу бритви (5), потягнувши його за корпус (4) у напрямку вгору.
- Натисніть кнопку, щоб відкрити голільний блок, та відділіть знімну частину (3) (мал. 1).

Процедура зняття-установлення голільного блоку (3) описана вище, у відповідному розділі

- Використовуючи щітку (10), очистіть голільний блок та голільні головки (2) як з внутрішнього, так і з зовнішнього боку, очистіть і повідню лез (мал. 4).
- Змахнувши щетину, ви можете ополоснути обидві частини голільного блоку (3, 4) та голільні головки (2) теплою водою (мал. 5, 6).
- Після ополіскування необхідно все висушити або протерти насухо тканиною, щоб голільні головки залишалися сухими.



УКРАЇНЬСЬКА

- Вставте знімну частину (3) назад у корпус голільного блоку (4) та закрийте голільний блок.
- Установіть голільний блок на місце, попередньо сумістивши виступ на корпусі голільного блоку (4) з пазом у місці установлення на корпусі бритви (5).
- Закрийте голільні головки (2) захисним ковпачком (1).
- Корпус бритви протріть м'якою, вологою тканиною, після чого витріть насухо.
- Забороняється використовувати для чищення металеві щітки та абразивні мийні засоби, а також розчинники.
- Один раз на два місяці рекомендується очищати леза голільних головок (2).

Процедура зняття та установлення голільних головок (2) описана вище, у відповідних розділах

- Вимкніть бритву, натиснувши кнопку увімкнення/вимкнення (6), індикатор роботи (8) погасне.
- Натисніть на кнопку, щоб відкрити голільний блок, та відділіть знімну частину (3) (мал. 1).
- Поверніть фіксатор рамки проти годинникової стрілки та зніміть рамку (мал. 2).
- Вийміть кожну нерухому сітку голільної головки разом з лезом.
- Обережно витягніть леза з нерухомих сіток.

Примітка: *Дотримуйтеся акуратності при знятті нерухомих сіток, наглядуйте за тим, щоб після чищення обертові леза були встановлені у ті ж сітки, в іншому випадку це може збільшити шум та позначитися на якості гоління.*

- Очистіть леза та нерухомі сітки за допомогою щітки (10).
- Установіть нерухомі сітки у знімну частину голільного блоку (3), наглядуйте за тим, щоб сітки були правильно встановлені.
- Вставте леза у нерухомі сітки, дотримуючись рекомендацій вище.
- Установіть притискну рамку, поверніть фіксатор за годинниковою стрілкою до фіксації.
- Вставте знімну частину (3) назад у корпус голільного блоку (4) та закрийте голільний блок.
- Установіть голільний блок на корпус електробритви (5).
- Закрийте голільні головки (2) захисним ковпачком (1).

УКРАЇНСЬКА

Змащування голільних головок

Для оптимального догляду за бритвою час від часу слід додавати по краплині машинного мастила на кожну голільну головку, підходить будь-яке мастило для бритв та машинок. Мастило для бритв наноситься на зовнішню поверхню сіточек голільних головок та злегка протирається пальцем. Увімкнувши бритву на короткий час, потрібно дати мастилу покрити нижню частину сіточек та обертових лез. Процедура займає менше ніж хвилину. Мастило використовується в міру потреби, наприклад, якщо ви часто промиваєте голільний блок струменем теплої води, то змащувати потрібно частіше, практично після кожного ополіскування. При з'явленні стороннього шуму додайте по крапельці мастила на кожну поверхню сітки голільної головки. Увімкніть бритву та нанесіть по крапельці мастила на зовнішню поверхню кожної сіточки. Переконайтеся у зникненні стороннього шуму та вимкніть бритву. Видаліть надлишки мастила серветкою.

Увага! Використовуйте тільки мастило для бритв та машинок. НЕ ВИКОРИСТОВУЙТЕ для змащування рослинну олію, жир, суміш олій з розчинниками. Розчинники можуть випаруватися, після чого решта густого мастила може сповільнити швидкість обертання лез.

ЗБЕРІГАННЯ

- Перед тим, як забрати бритву на зберігання, проведіть її чищення та змащування відповідно до розділу «Чищення та догляд».
- Корпус бритви протріть м'якою, вологою тканиною, після чого витріть насухо.
- Забороняється використовувати для чищення металеві щітки та абразивні мийні засоби, а також розчинники.
- Закрийте голільні головки (2) захисним ковпачком (1).
- Зберігайте бритву у прохолодному сухому місці, недоступному для дітей.

ЗАХИСТ НАВКОЛИШНЬОГО СЕРЕДОВИЩА

- Бритва містить акумуляторну батарею, що підлягає утилізації. Перед тим, як позбутися електробритви, що стала непридатною, необхідно повністю розрядити, а після цього витягти з неї акумуляторну батарею та діяти за прийнятими у вашій країні правилами утилізації шкідливих відходів.
- Не викидайте бритву, поки не видалите з неї вбудовану акумуляторну батарею.

УКРАЇНСЬКА

КОМПЛЕКТАЦІЯ

- Бритва – 1 шт.
- USB-кабель – 1 шт.
- Захисний ковпачок – 1 шт.
- Щіточка для чищення – 1 шт.
- Блок живлення – 1 шт.
- Інструкція – 1 шт.
- Гарантійний талон – 1 шт.

ТЕХНІЧНІ ХАРАКТЕРИСТИКИ

Електрична бритва

- Електроживлення: 2,4 В, вбудована акумуляторна батарея Ni-Mh 600mAh
- Максимальна споживана потужність: 2 Вт
- Вхідна напруга: 5 В \equiv 1000 мА
- Час заряджання: 8 годин
- Час безперервної роботи: 60 хвилин
- IPX7

Блок живлення

- Електроживлення: 100-240 В ~ 50 Гц 0,3 А
- Вихідна напруга: 5,0 В \equiv 1,0 А



Наявність символу означає, що виріб підходить для чищення під струменем води.

УТИЛІЗАЦІЯ



Для захисту навколишнього середовища після закінчення терміну служби пристрою та елементів живлення (якщо входять до комплекту) не викидайте їх разом зі звичайними побутовими відходами, передайте пристрій та елементи живлення у спеціалізовані пункти для подальшої утилізації. Відходи, що утворюються при утилізації виробів, підлягають обов'язковому збору з подальшою утилізацією установленим порядком.

Для отримання додаткової інформації про утилізацію даного продукту зверніться до місцевого муніципалітету, служби утилізації побутових відходів або до крамниці, де Ви придбали цей продукт.



УКРАЇНСЬКА

Виробник зберігає за собою право змінювати дизайн, конструкцію та технічні характеристики, які не впливають на загальні принципи роботи пристрою, без попереднього повідомлення, через що між інструкцією та виробом можуть спостерігатися незначні відмінності. Якщо користувач виявив такі невідповідності, просимо повідомити про це по електронній пошті info@vitek.ru для отримання оновленої версії інструкції.

Термін служби пристрою – 3 роки

Гарантія

Докладні умови гарантії можна отримати в дилера, що продав дану апаратуру. При пред'явленні будь-якої претензії протягом терміну дії даної гарантії варто пред'явити чек або квитанцію про покупку.



Даний продукт відповідає вимогам Директиви 2014/30/ЄС щодо електромагнітної сумісності та Директиви 2014/35/ЄС щодо низьковольтного обладнання.



ЭЛЕКТР УСТАРА VT-2365

СЫПАТТАМА

1. Коргоо капкакчасы
2. Кыргыз башчалар
3. Устара сапсалгысынын чечилме бөлүгү
4. Устара сапсалгысынын чечилме корпусу
5. Корпус
6. Иштетүү/өчүрүү баскычы
7. Тосмолоо шарттамын күйгүзүү индикатору
8. Иштөөнүн/аккумулятор батареянын кубаттандыруусунун индикатору
9. USB боосун кошуу уясы
10. Тазалоо үчүн кыл калем
11. USB-боосу
12. Азыктандыруу сапсалгысы

КООПСУЗДУК ЧАРАЛАРЫ

Түзмөктү пайдалануудан мурун колдонмону көңүл коюп окуп-үйрөнүп, маалымат катары сактап алыңыз.

Шайманды тике дайындоо боюнча гана, ушул колдонмодо жазылганга ылайыктуу колдонуңуз. Шайманды туура эмес пайдалануу анын бузулуусуна, колдонуучуга же анын мүлкүнө зыян келтирүүгө алып келүү мүмкүн.

- Аккумулятордук батареяны биринчи кубаттандыруунун алдында, азык сапсалгысынын чыңалуусу электр тармагынын чыңалуусуна ылайык болгонун текшерип алыңыз.
- Шайман менен чогуу келген азык сапсалгысын гана пайдалануу керек.
- Электр устараны тике дайындоосу боюнча гана колдонуңуз.
- Иштеп турган шайманды кароосуз калтырбаңыз.
- Иштетүүнүн тыныгууларында жана шайманды колдонбосоңуз устараны өчүрүп туруңуз.
- Шайманды нымдуулугу жана температурасы жогору болгон жайларда кубаттандырбаңыз.
- Аккумуляторун 0°C-тан +35°C-ка чейинки температурасында жана 80%-тен жогору эмес болгон салыштырмалуу нымдуулугунда кубаттандырыңыз.
- Электр устараны кубаттандыруу үчүн жабдыктын топтомуна кирген USB-боосун (11) гана колдонуңуз.
- Азык блогун, USB-кабелин ысык беттердин жанында же ачык оттун жанында жайгаштырбаңыз.
- Устараны, азык сапсалгысын, USB-кабелин сууга же башка суюктуктарга салбаңыз.



КЫРГЫЗ

- Жаракат алууга жол бербөө үчүн устара бөрктөрдүн жылышпас панжалары же айланма бычактары бузулган болсо, устараны колдонбоңуз.
- Балдар түзмөк менен ойногонго жол бербегени үчүн аларга көз салуу зарыл.
- Балдардын коопчулугу үчүн таңгак катары колдонгон полиэтилен баштыктарды кароосуз таштабаңыз.

Көңүл буруңуздар! Полиэтилен баштыктар же таңгак пленкасы менен ойногонго балдарга уруксат бербейсиз. **Тумчуктуруунун коркунучу бар!**

- Бул түзмөк балдар колдонгону үчүн арналган эмес.
- Балдар түзмөк менен ойногонго жол бербегени үчүн аларга көз салуу зарыл.
- Шайман иштеп турган учурунда же иштөө циклдердин арасында аны балдардын колу жетпеген жеринде орнотуңуз.
- Бул шайман дене күчү, сенсордук же акыл-эси жагынан жөндөмдүүлүгү чектелген (ошонун ичинде балдар да) адамдар же колдонуу боюнча тажрыйбасы же билими жок болгон адамдар, эгерде алардын коопсуздугуна жооптуу адам аларды көзөмөлдөп же нускамалоо болбосо колдонуу үчүн ылайыкташтырылган эмес.
- Электр шнуру бузук болгондо коопчулуктарга жол бербегени үчүн аны өнүктүрүүчү, тейлөө кызмат же аларга окшогон дасыккан кызматкерлер алмаштырууга тийиш.
- Шайманды өз алдынча оңдогонго тыюу салынат. Шайманды өз алдынча ажыратпай, ар кыл бузулуулар пайда болгон же шайман кулап түшкөн учурларда аны розеткадан суруп, кепилдик талонундагы же www.vitek.ru сайтындагы тизмесине кирген автордоштурулган (ыйгарым укуктуу) тейлөө борборуна кайрылыңыз.
- Шайманды заводдук таңгагында гана транспорттоо зарыл.
- Шайманды балдар жана жөндөмдүүлүгү төмөн болгон адамдар жетпеген жеринде сактаңыз.

БУЛ ТҮЗМӨК ТУРМУШ-ТУРУКТУУ ШАРТТАРДА КОЛДОНГОНУ ҮЧҮН ГАНА АРНАЛГАН. ШАЙМАНДЫ КОММЕРЦИЯЛЫК ПАЙДАЛАНУУГА ЖАНА ӨНДҮРҮШ ЗОНАЛАРДА ЖАНА ЖУМУШЧУ ИМАРАТТАРДА ТҮЗМӨКТҮ ИШТЕТҮҮГӨ ТЫЮУ САЛЫНАТ.

ЭЛЕКТР УСТАРАНЫ КОЛДОНУУ

Төмөндөгөн температурада шайманды транспорттоодон же сактоодон кийин аны үч сааттан кем



эмес мөөнөткө үй температурасында кармап иштетүү зарыл.

Аккумулятор батареяны кубаттандыруу

Устараны биринчи колдонуунун алдында же көпкө чейин колдонбогондон кийин аккумулятор батареяны 10 сааттын ичинде кубаттандыруу зарыл.

- Устараны азык блогуна (12) USB-кабель (11) аркылуу туташтырыңыз, бул учурда кубаттандыруу индикатору (8) бүлбүлдөп баштайт.
- Кубаттандыруу бүткөндөн кийин индикатор (8) туруктуу күйүп калат.
- Аккумулятордук батарецканын кубатынын кайталуунучу мерчими сегиз сааттан ашпоосу зарыл.

Эскертүү:

- Аккумулятор батареясынын кубаты толугу менен түгөнгөндөн кийин гана аны кайрадан кубаттан дырыңыз.
- Аккумулятор батареясын 0° Стан +35° С чейинки температурада кубаттаңыз.
- Аспапты бир айдын ичинде же андан көп колдонбосоңуз, аны колдонуунун алдында толугу менен кубаттандырып алыңыз.

Кыруучу блоку (3) чечүү-орнотуу (1-сүр.)

- Кыруучу блоку ачыш үчүн баскычты басыңыз.
- Кыруучу блоктун (3) чечилме бөлүгүн ажыратыш үчүн, жогору тартыңыз.
- Кыруучу блоктун (3) чечилме бөлүгүн кыруучу блоктун корпусуна (4) кайра киргизиңиз.

Кыруучу башчаларды чечүү (2) (2-сүр.)

- Кыруучу блоктун басым алкагындагы баскычты (3) сааттын жебесине каршы буруңуз.
- Басым алкагын кыруучу башчалардын мизинен (2) ажыратыңыз.
- Мизин кыруучу башчанын торчосунан чыгарыңыз (2).

Кыруучу башчаларды (2) орнотуу (3-сүр.)

- Торчосундагы **А** оюкчаны кыруучу блоктун **В** урчугуна дал келтириңиз (3) жана аны салыңыз.
- Басым алкагындагы **С** оюктарды кыруучу блоктогу **Д** урчуктарга дал келтириңиз жана басым алкакты салыңыз.
- Басым алкагындагы кармагычты бекитиш үчүн, сааттын жебеси боюнча бураңыз.



КЫРГЫЗ

КОЛДОНУУ

КӨҢҮЛ БУРУҢУЗ!

Доо кеткен кыргыз сапсалгы (3) же кыргыз башчалар (2) менен пайдаланууга тыюу салынат.

- Коргоо капкакчасын (1) чечиңиз.
- Иштетүү/өчүрүү (6) баскычын басып, устараны иштетиңиз, ошондо иштөө индикатору (8) күйөт.
- Териңизди акырын тийип, бир мезгилде кайрылма-илгери адымдаган жана айландыруучу кыймылдарды жасап устара сапсалгысын жылдырып туруңуз.
- Чачты кырып бүткөндөн кийин иштетүү/өчүрүү баскычын (6) басып, устараны өчүрүп, кыргыз башчаларды (2) коргоо капкакчасы (1) менен жаап, устараны алып салыңыз.

Тосмолоо шарттамы

Устаранын тосмолоо шарттамы кокустан иштеп кетүүдөн коргоо үчүн арналган.

- Тосмолоо шарттамын күйгүзүү үчүн күйгүзүү/өчүрүү баскычын (6) 3 секунд басып кармап туруңуз, бул учурда тосмолоону күйгүзүү индикатору (7) күйүү шарттамын кызыл жарык сигналы менен ырастайт жана өчөт.
- Тосмолоо шарттамын өчүрүү үчүн күйгүзүү/өчүрүү баскычын (6) 3 секунд басып кармап туруңуз, бул учурда устара дароо иштеп баштайт.

ТАЗАЛОО ЖАНА КАМ КӨРҮҮ

Оптималдуу өндүрүмдүүлүгүн сакташ үчүн устараны ар колдонуудан кийин же бир нече иштетүү циклдерден кийин тазалоо зарыл.

- Иштетүү/өчүрүү (6) баскычын басып, устараны өчүрүңүз, ошондо иштөө индикатору (8) өчөт.
- Кыруучу баштарын оңой тазалоо үчүн, кыруучу блогун, устаранын корпусунан (4) жогору тартып устаранын корпусунан (5) чечиңиз.
- Кыруучу блоку ачыш үчүн баскычты басыңыз жана чечилме бөлүгүн (3) ажыратыңыз (1-сүр.).

Кыруучу блоку (3) чечүү-орнотуу процедурасы, жогоруда тиешелүү бөлүмдө сүрөттөлгөн

- Кылкалемди (10) пайдаланып, кыруучу блоку жана кыруучу башчаларды (2), ичинен да, сыртынан да жана миздерди иштеткичти тазалаңыз (4-сүр.).



- Кылча менен тазалап, сиз кыруучу блоктун эки бөлүгүн тең (3, 4) жана кыруучу башчаларын (2) жылуу суу менен чайкасаңыз болот (5, 6-сүр.).
- Чайкандан кийин, кыруучу башчалары кургак бойдон калыш үчүн, баарын кургатып же чүпүрөк менен кургатып сүртүңүз.
- Чечилме бөлүгүн (3) кыруучу блоктун корпусуна (4) кайра киргизип, кыруучу блоктун жабыңыз.
- Кыруучу блоктун кайра ордуна коюңуз, алдын ала кыруучу блоктун (4) корпусундагы урчукту устаранын корпусундагы (5) орнотулган жердин оюгу менен тууралаңыз.
- Кыруучу башчаларды (2) коргоочу капкакча (1) менен жабыңыз.
- Устаранын корпусун жумшак бир аз ным кездеме менен сүртүңүз, андан кийин кургак кылып сүртүңүз.
- Тазалоо үчүн металл кылкалемдерди жана чарыктоочу жуугуч каражаттар, ошондой эле эриткичтерди пайдаланууга тыюу салынат.
- Эки айда бир жолу кыруучу башчалардын (2) миздерин тазалоо сунушталат.

Кыруучу башчаларды (2) чечүү жана орнотуу процедуралары жогоруда, тиешелүү бөлүмдөрдө сүрөттөлгөн.

- Иштетүү/өчүрүү (6) баскычын басып, устараны өчүрүңүз, ошондо иштөө индикатору (8) өчөт.
- Кыруучу блоктун ачуу үчүн баскычты басыңыз жана чечилме бөлүмүн (3) ажыратыңыз (1-сүр.).
- Алкак бекитмесин сааттын жебесине каршы бураңыз жана алкакты чыгарыңыз (2-сүр.).
- Кыруучу башчанын ар бир кыймылсыз торчосун мизи менен кошуп чыгарыңыз.
- Кыймылсыз торчолордон миздерди этияттап чыгарыңыз.

Эскертүү: *Бекитилген торчолорду алууда этият болуңуз, тазалагандан кийин айлануучу миздери ошол эле торчолорго орнотулгандыгын текшерип, каршы учурда бул добушту күчөтүп, кыруу сапатына таасирин тийгизиши мүмкүн.*

- Миздерди жана кыймылсыз торчолорду кылкалемдин (10) жардамы менен тазалаңыз.
- Кыймылсыз торчолорду кыруучу блоктун (3) чечилме бөлүгүнө орнотуңуз, торчолор туура орнотулгандыгын караңыз.
- Миздерди жогоруда сунуштамаларды сактап кыймылсыз торчолорго киргизиңиз.



КЫРГЫЗ

- Басым алкакты орнотуңуз, алкак бекитмесин сааттын жебеси боюнча бекингенге чейин буруңуз.
- Чечилме бөлүктү (3) кайра кыруучу блоктун корпусуна (4) салыңыз жана кыруучу блоку жабыңыз.
- Кыруучу блоку электр устаранын (5) корпусуна орнотуңуз.
- Кыруучу башчаларды (2) коргоочу капкакча (1) менен жабыңыз.

Кыруучу башчаларды майлоо

Устрага оптималдуу кам көрүү үчүн, ар бир кыруучу башчасына маал-маалы менен бир тамчы машина майын кошуу керек, устара жана машиналардын каалаган майы ылайык келет. Устаранын майы кыруучу башчалардын торчолорунун сырткы бетине сүйкөлөт, сөөмөй менен бир аз сүртүлөт. Устараны кыска мөөнөткө иштетиңиз, майга торчолордун жана айланма миздердин асты жагын майлоого мүмкүндүк берүү зарыл. Процедура бир мүнөттөн аз убакытты алат. Май керектигине жараша колдонулат, мисалы үчүн сиз устараны жылуу суунун астында тез-тез жууп турсаңыз, аны тез-тез, дээрлик ар бир чайкоодон кийин майлоо зарыл.

Башкача үн чыгып калганда, кыруучу башчаларынын ар бир бетине бир тамчы майды тамызып туруңуз. Устараны иштетип, ар торчонун тышкы жагына бир тамчы майды тамызыңыз. Башкача үн жок болгонун текшерип, устараны өчүрүңуз. Ашкан майды сүлгү менен сүртүп алыңыз.

Көңүл буруңуз! Устара жана машина үчүн майларды гана пайдаланыңыз. Өсүмдүк майын, малдын майын, май менен эриткичтердин аралашмасын **КОЛДОНБОҢУЗ**. Эриткичтери бууланып жок болуп, калган коюу май миздердин айлануу ылдамдыгын азайтуу мүмкүн.

САКТОО

- Устаны сактоодон мурун, аны «Тазалоо жана кам көрүү» бөлүмүнө ылайык тазалап, майлаңыз.
- Устаранын корпусун жумшак бир аз ным кездеме менен сүртүңүз, андан кийин кургак кылып сүртүңүз.
- Тазалоо үчүн металл кылкалемдерди жана чарыктоочу жуугуч каражаттар, ошондой эле эриткичтерди пайдаланууга тыюу салынат.
- Кыруучу башчаларды (2) коргоочу капкакча (1) менен жабыңыз.
- Устараны кургак салкын, балдар жетпеген жерде сактаңыз.



АЙЛАНА ЧӨЙРӨНҮ САКТОО

- Бул устара утилизацияга тийиштүү аккумулятор батарея менен жабдылган. Бузулуп калган устараны ыргытуунун алдында анын ичине аккумулятор батареяны чыгарып, сиздин өлкөңүздөгү зыяндуу калдыктарды утилизациялоо боюнча эрежелери боюнча аракет кылуу зарыл.
- Устараны ичинен аккумулятор батареясын чыгарбай ыргытпаңыз.

ЖАБДЫКТЫН ЖЫЙЫНТЫГЫ

Устара – 1 даана.

USB-боосу – 1 даана.

Коргоо капкагы – 1 даана.

Тазалоо үчүн кыл калеми – 1 даана.

Азыктандыруу сапсалгысы – 1 даана.

Колдонмо – 1 даана.

Кепилдик талону – 1 даана.

ТЕХНИКАЛЫК МҮНӨЗДӨМӨСҮ

Электр устара

Электр азыктандыруу: 2,4 В, киргизилген аккумулятордук Ni-Mh 600мАс батареясы

Номиналдуу иштетүү кубаттуулугу: 2 Вт

Кириш чыңалуусу: 5 В \equiv 1000 мА

Кубаттандыруу мөөнөтү: 8 саат

Токтоосуз иштетүү мөөнөтү: 60 мүнөт

IPX7

Азыктандыруу сапсалгысы

Электр азыктандыруу: 100-240 В ~ 50 Гц 0,3 А

Чыгуучу чыңалуусу: 5,0 В \equiv 1,0 А



Буюмда символдун бар болушу, суу агымында тазалоо үчүн ылайык келет дегенди билдирет.

УТИЛИЗАЦИЯЛОО



Айлана чөйрөнү коргоо максатында шайман менен азыктандыруучу элементтердин (эгерде топтомго кирсе) кызмат мөөнөтү бүткөндөн кийин турмуш-тиричилик



КЫРГЫЗ

калдыктары менен бирге таштабаңыз, шайман менен азыктандыруучу элементти андан ары утилизациялоо үчүн адистештирилген пункттарга бериңиз.

Шаймандарды утилизациялоодон пайда болгон калдыктарды милдеттүү түрдө чогултуп, андан соң белгиленген жолунда утилизациялоо зарыл.

Бул шайманды утилизациялоо жөнүндө кошумча маалымат алуу үчүн жергиликтүү өкмөткө, турмуш-тиричилик калдыктарды утилизациялоо кызматына же бул шайманды алган дүкөнгө кайрылыңыз.

Өндүрүүчү шаймандардын жалпы иштөө принциптерине таасир этпеген дизайн, конструкциясын жана техникалык мүнөздөмөлөрүн алдын ала эскертпей өзгөртүү укугун сактайт, ошол себептен колдонмо менен шаймандын маанилүү эмес айырмачылыктар болуу мүмкүн. Колдонуучу ушундай келишпегендиктерди тапса, ал жөнүндө info@vitek.ru электрондук почтасына жазып, шаймандын жаңырланган версиясын алса болот.

Шаймандын кызмат мөөнөтү – 3 жыл

Кепилдик

Кепилдик берүү шарттары тууралуу толук маалыматтар буюмду саткан сатуучудан алууга болот. Кепилдик шарттарына ылайык талап кылып сатылган товарга чек же дүмүрчөктү көрсөтүү керек.

EAC



APARAT DE RAS ELECTRIC VT-2365

DESCRIERE

1. Capac de protecție
2. Capetele de bărbierit
3. Partea detașabilă a unității de bărbierit
4. Corpul detașabil al unității de bărbierit
5. Corp
6. Buton de pornire/oprire
7. Indicator de activare a modului de blocare
8. Indicator de funcționare/încărcare a bateriei reîncărcabile
9. Mufă pentru conectarea unui cablu USB
10. Periuță pentru curățare
11. Cablu USB
12. Sursă de alimentare

MĂSURI DE SIGURANȚĂ

Înainte de a începe exploatarea dispozitivului citiți cu atenție instrucțiunea de exploatare și păstrați-o pentru utilizare ulterioară în calitate de material de referință.

Utilizați dispozitivul doar conform destinației sale, cum este descris în prezenta instrucțiune. Manipularea necorespunzătoare poate duce la defectarea dispozitivului, poate cauza daune utilizatorului sau bunurilor acestuia.

- Înainte de prima încărcare a acumulatorului reîncărcabil, asigurați-vă că tensiunea din rețeaua electrică corespunde tensiunii de lucru a sursei de alimentare.
- Aparatul trebuie utilizat numai cu sursa de alimentare, furnizată împreună cu aparatul.
- Utilizați aparatul de ras electric doar conform destinației sale.
- Nu lăsați dispozitivul în funcțiune fără supraveghere.
- Deconectați aparatul de ras în timpul pauzelor de lucru, precum și în cazuri dacă nu îl utilizați.
- Nu încărcați dispozitivul în locuri cu umiditate și temperatură înaltă.
- Efectuați încărcarea acumulatorului la temperatura de la 0°C până la +35°C și la umiditatea relativă nu mai mult de 80%.
- Pentru reîncărcarea aparatului de ras electric, utilizați numai cablul USB (11), care face parte din setul de livrare.
- Nu plasați sursa de alimentare, cablul USB în apropierea suprafețelor fierbinți sau în apropierea focului deschis.
- Se interzice scufundarea aparatului de ras, sursa de alimentare, cablul- USB în apă sau în alte lichide.
- Pentru evitarea traumelor, nu utilizați aparatul de ras dacă plasele imobile ale capetelor de bărbierit sau lamele rotative sunt deteriorate.

ROMÂNĂ

- Copiii trebuie supravegheați pentru a preveni jocul cu dispozitivul.
- Din motive de siguranță a copiilor, nu lăsați pungile de polietilenă folosite ca ambalaj fără supraveghere.

Atenție! Nu permiteți copiilor să se joace cu pungile de polietilenă sau pelicula de ambalare. **Pericol de sufocare!**

- Acest dispozitiv nu este destinat utilizării de către copii.
- Copiii trebuie supravegheați pentru a preveni jocul cu dispozitivul.
- Utilizați dispozitivul în timpul funcționării și în timpul pauzelor între ciclurile de lucru în locul inaccesibil pentru copii.
- Dispozitivul nu este destinat utilizării de către persoane (inclusiv copii) cu abilități fizice, psihice sau mentale reduse sau dacă nu au experiență sau cunoștințe, dacă acestea nu sunt sub control sau instruiți cu privire la utilizarea dispozitivului de către persoana responsabilă de siguranța acestora.
- În cazul deteriorării cablului de alimentare, pentru a evita pericolul, acesta trebuie înlocuit de către producător, agentul de deservire sau personal cu calificare corespunzătoare.
- Nu reparați dispozitivul de sine stătător. Nu dezamblați dispozitivul de sine stătător, în caz de defecțiune, precum și după căderea dispozitivului, deconectați dispozitivul de la priza electrică și adresați-vă la orice centrul autorizat (împunător) de service la adresele de contact specificate în certificatul de garanție și pe site-ul www.vitek.ru.
- Transportați dispozitivul doar în ambalajul original.
- Depozitați dispozitivul în locuri inaccesibile pentru copii și persoanele cu dizabilități.

PREZENTUL DISPOZITIVUL ESTE DESTINAT DOAR PENTRU UZ ÎN CONDIȚII CASNICE. ESTE INTERZISĂ UTILIZAREA COMERCIALĂ ȘI UTILIZAREA DISPOZITIVULUI ÎN ZONELE DE PRODUCȚIE ȘI ÎNCĂPERILE DE LUCRU.

UTILIZAREA APARATULUI DE RAS ELECTRIC

După transportarea sau depozitarea dispozitivului la o temperatură scăzută este necesar să-l mențineți la temperatura camerei timp de cel puțin trei ore.

ÎNCĂRCAREA ACUMULATORULUI

Înainte de prima utilizare a aparatului de ras sau după o pauză îndelungată a exploatării lui, este necesar să încărcați acumulatorul reîncărcabil timp de 10 ore.

- Conectați aparatul de ras prin cablul USB (11) la sursa de alimentare (12), indicatorul de încărcare (8) va începe să clipească.

- Când încărcarea este completă, indicatorul (8) va arde continuu.
- Ciclurile repetate de încărcare a acumulatorului reîncărcabil nu trebuie să depășească opt ore.

Remarcă:

- Efectuați încărcarea repetată a acumulatorului reîncărcabil doar după descărcarea lui completă.
- Efectuați încărcarea acumulatorului la temperatura de la 0°C până la +35°C.
- Dacă nu ați folosit aparatul de ras timp de o lună sau mai mult, încărcați complet înainte de a-l utiliza.

Demontarea - montarea unității de bărbierit (3) (fig. 1)

- Apăsăți butonul pentru a deschide unitatea de bărbierit.
- Trageți în sus pentru a separa partea detașabilă a unității de bărbierit (3).
- Introduceți partea detașabilă (3) înapoi în corpul unității de bărbierit (4).

Scoaterea capetelor de bărbierit (2) (fig. 2)

- Rotiți butonul de pe cadrul de prindere al unității de bărbierit (3) în sens invers acelor de ceasornic.
- Separați rama de prindere de lamele capului de bărbierit (2).
- Scoateți lama din plasa capului de bărbierit (2).

Instalarea capetelor de bărbierit (2) (fig. 3)

- Aliniați canelura **A** de pe plasă cu proeminența **B** de pe unitatea de bărbierit (3) și introduceți-o.
- Aliniați canelurile **C** de pe cadrul de prindere cu proeminența **D** de pe unitatea de bărbierit și introduceți cadrul de presiune.
- Rotiți mânerul de pe cadrul de prindere în sensul acelor de ceasornic pentru a-l fixa.

UTILIZARE

ATENȚIE!

Este interzisă utilizarea aparatului de ras cu o unitate de ras (3) sau cu capetele de ras (2) deteriorate.

- Scoateți capacul de protecție (1).
- Porniți aparatul de ras, apăsând butonul de pornire/oprire (6) în acest caz se va aprinde indicatorul de lucru (8).
- Atingând ușor pielea, deplasați unitatea de bărbierit, efectuând concomitent mișcări alternative și rotative.
- La finisarea bărbieritului, opriți aparatul de ras, apăsând butonul de pornire/oprire (6), închideți capetele de bărbierit (2) cu capacul de protecție (1) și îndepărtați aparatul de ras.

ROMÂNĂ

Modul de blocare

Modul de blocare a aparatului de ras este conceput pentru a preveni împotriva activării accidentale.

- Pentru a activa modul de blocare apăsați și mențineți apăsat butonul de pornire/oprire (6) timp de 3 secunde, unde indicatorul de activare a blocării (7) va confirma activarea modului cu un semnal luminos roșu și se va opri.
- Pentru a dezactiva modul de blocare a aparatului de bărbierit apăsați și mențineți apăsat butonul de pornire/oprire (6) timp de 3 secunde, aparatul de bărbierit va începe să funcționeze imediat.

CURĂȚARE ȘI ÎNTREȚINERE

Pentru a menține performanța optimă, curățați unitatea de bărbierit după fiecare utilizare sau după câteva cicluri de utilizare a aparatului de ras.

- Opriți aparatul de ras, apăsând butonul de pornire/oprire (6), indicatorul de funcționare (8) se va stinge.
- Pentru curățarea ușoară a capetelor de bărbierit, scoateți unitatea de bărbierit din corpul aparatului de ras (5), trăgându-o de corp (4) în sus.
- Apăsați butonul pentru a deschide unitatea de bărbierit și separați piesa detașabilă (3) (fig. 1).

Procedura de demontare-instalare a unității de bărbierit (3) este descrisă mai sus, în secțiunea corespunzătoare

- Folosind o perie (10), curățați unitatea de bărbierit și capetele de bărbierit (2), atât în interior, cât și în exterior, curățați și unitatea de acționare a lamei (fig. 4).
- După îndepărtarea perilor, puteți clăti ambele părți ale blocului de bărbierit (3, 4) și capetele de bărbierit (2) cu apă caldă (fig. 5, 6).
- După clătire, totul trebuie uscat sau șters cu o cârpă pentru a vă asigura că capetele de bărbierit rămân uscate.
- Introduceți partea detașabilă (3) înapoi în corpul unității de bărbierit (4) și închideți unitatea de bărbierit.
- Puneți la loc unitatea de bărbierit, aliniind mai întâi proeminența de pe corpul unității de bărbierit (4) cu canelura din locul de instalare de pe corpul aparatului de ras (5).
- Închideți capetele de bărbierit (2) cu capacul de protecție (1).
- Ștergeți corpul aparatului de ras cu o cârpă moale, ușor umezită, apoi ștergeți-l până la uscat.
- Nu folosiți perii metalice, detergenți abrazivi sau solvenți pentru curățare.
- Se recomandă curățarea lamelor capului de bărbierit la fiecare două luni (2).

Procedura de demontare și montare a capetelor de bărbierit (2) este descrisă în secțiunile corespunzătoare de mai sus

- Oprii aparatul de ras, apăsând butonul de pornire/oprire (6), indicatorul de funcționare (8) se va stinge.
- Apăsăți butonul pentru a deschide unitatea de bărbierit și scoateți partea detașabilă (3) (fig. 1).
- Întoarceți fixatorul cadrului în sensul invers acelor de ceasornic și scoateți cadrul (fig. 2).
- Scoateți fiecare plasă nemișcată a capului de bărbierit împreună cu lama.
- Scoateți cu grijă lamele de pe plasele fixe.

Remarcă: *Scoateți cu acuratețe plasele imobile, urmăriți ca după curățare lamele rotative să fie instalate în aceleași plase imobile, în caz contrar acest lucru poate duce la creșterea zgomotului și afecta calitatea bărbieritului.*

- Curățați lamele și plasele imobile cu ajutorul periei (10).
- Instalați plasele imobile în partea detașabilă a unității de bărbierit (3), asigurându-vă că plasele sunt montate corect.
- Introduceți lamelele în plasele imobile, urmând recomandările de mai sus.
- Instalați cadrul de prindere, rotiți fixatorul cadrului în sensul acelor de ceasornic până când se fixează în poziție.
- Introduceți partea detașabilă (3) înapoi în corpul unității de bărbierit (4) și închideți unitatea de bărbierit.
- Instalați unitatea de bărbierit pe corpul aparatului de ras electric (5).
- Închideți capetele de bărbierit (2) cu capacul de protecție (1).

Lubrifierea capetelor de bărbierit

Pentru îngrijirea optimă a aparatului de ras, din când în când, trebuie adăugată o picătură de ulei de mașină la fiecare cap de bărbierit, orice ulei pentru aparate de ras și mașini este potrivit. Uleiul pentru aparatul de ras se aplică pe suprafața exterioară a plaselor și se șterge ușor cu degetul. Pornind aparatul de ras pentru un timp scurt, lăsați uleiul să acopere partea inferioară a plaselor și a lamelor rotative. Procedura durează mai puțin de un minut. Uleiul se folosește după necesitate, de exemplu, dacă spălați des aparatul de ras sub un jet de apă caldă, atunci trebuie să-l ungeți mai des, după aproape fiecare clătire.

La apariția unui zgomot străin, adăugați câte o picătură de ulei pe fiecare suprafață a plasei a unității de bărbierit. Conectați aparatul de ras și aplicați câte o picătură de ulei pe partea exterioară a fiecărei plase. Asigurați-vă de faptul, că zgomotul străin a dispărut, deconectați aparatul de ras. Îndepărtați excesul de ulei cu un șervețel.



ROMÂNĂ

Atenție! Utilizați numai acel ulei pentru aparate de ras și mașini. **NU UTILIZAȚI** ulei vegetal, grăsimi, amestec de ulei și solvenți pentru lubrifiere. Solvenții sunt supuși evaporării, după care uleiul dens rămas poate încetini viteza rotirii lamei.

DEPOZITARE

- Înainte de a depozita aparatul de ras, curățați-l și ungeți-l conform secțiunii «Curățare și îngrijire».
- Ștergeți corpul aparatului de ras cu o cârpă moale, ușor umezită, apoi ștergeți-l până la uscat.
- Nu folosiți perii metalice, detergenți abrazivi sau solvenți pentru curățare.
- Închideți capetele de bărbierit (2) cu capacul de protecție (1).
- Păstrați aparatul de ras la un loc uscat și răcoros, inaccesibil pentru copii.

PROTECȚIA MEDIULUI AMBIANT

- Aparatul de ras conține un acumulator reîncărcabil, care este supus reciclării. Înainte de a arunca aparatul de ras electric care nu mai funcționează, este necesar să-l descărcați complet și după aceea să extrageți din el acumulatorul reîncărcabil și să acționați în conformitate cu regulile în vigoare ale țării Dvs cu privire la reciclarea deșeurilor nocive.
- Nu aruncați aparatul de ras, până nu înlăturați din el acumulatorul reîncărcabil încorporat.

COMPLETARE

Aparat de ras – 1 buc.
Cablul USB – 1 buc.
Capac de protecție – 1 buc.
Perie pentru curățare – 1 buc.
Sursă de alimentare – 1 buc.
Manual de utilizare – 1 buc.
Certificat de garanție – 1 buc.

SPECIFICAȚII TEHNICE

Aparat de ras electric

Alimentare electrică: 2,4 V, baterie reîncărcabilă încorporată
Ni-Mh de 600 mAh

Consum nominal de putere: 2 W

Tensiune de intrare: 5 V  1000 mA

Timp de încărcare: 8 ore

Timpul de funcționare continuă: 60 minute

IPX7

Unitate de alimentare

Alimentare electrică: 100-240 V ~ 50 Hz 0,3 A

Tensiune de ieșire: 5,0 V  1,0 A



ROMÂNĂ



Prezența simbolului înseamnă că produsul este potrivit pentru curățarea sub get de apă.

RECICLAREA



În scopul protejării mediului înconjurător, după finalizarea termenului de exploatare a dispozitivului și a elementelor de alimentare (dacă sunt incluse în set), nu le aruncați împreună cu deșeurile menajere obișnuite, livrați dispozitivul și elementele de alimentare în punctele specializate pentru reciclare ulterioară. Deșeurile formate în timpul reciclării produselor sunt supuse colectării obligatorii cu reciclarea ulterioară în modul stabilit. Pentru mai multe informații privind reciclarea acestui produs, contactați primăria locală, serviciul de reciclare a deșeurilor menajere sau magazinul de unde ați achiziționat acest produs.

Producătorul își rezervă dreptul de a modifica designul, construcția și caracteristicile tehnice care nu afectează principiile generale de funcționare ale dispozitivului fără notificare prealabilă, din cauza cărora între instrucțiune și produs pot exista diferențe neînsemnate. Dacă utilizatorul a depistat astfel de neconformități, vă rugăm să ne informați prin e-mail info@vitek.ru pentru a obține o versiune actualizată a instrucțiunii.

Durata de funcționare a dispozitivului este de 3 ani

Garanție

În legătură cu oferirea garanției pentru produsul dat, rugăm să Vă adresați la distribuitorul regional sau la compania, unde a fost procurat produsul dat. Serviciul de garanție se realizează cu condiția prezentării bonului de plată sau a oricărui alt document financiar, care confirmă cumpărarea produsului dat.



Acest produs respectă cerințele Directivei UE 2014/30/UE privind compatibilitatea electromagnetică și Directiva UE 2014/35/UE privind produsele de joasă tensiune.



GB

A production date of the item is indicated in the serial number on the technical data plate. A serial number is an eleven-unit number, with the first four figures indicating the production date. For example, serial number 0606xxxxxx means that the item was manufactured in June (the sixth month) 2006.

RUS

Дата производства изделия указана в серийном номере на табличке с техническими данными. Серийный номер представляет собой одиннадцатизначное число, первые четыре цифры которого обозначают дату производства. Например, серийный номер 0606xxxxxx означает, что изделие было произведено в июне (шестой месяц) 2006 года.

KZ

Бұйымның шығарылған мерзімі техникалық деректері бар кестедегі сериялық нөмірде көрсетілген. Сериялық нөмір он бір саннан тұрады, оның бірінші төрт саны шығару мерзімін білдіреді. Мысалы, сериялық нөмір 0606xxxxxx болса, бұл бұйым 2006 жылдың маусым айында (алтыншы ай) жасалғанын білдіреді.

UA

Дата виробництва виробу вказана в серійному номері на табличці з технічними даними. Серійний номер представляє собою одинадцятизначне число, перші чотири цифри якого означають дату виробництва. Наприклад, серійний номер 0606xxxxxx означає, що виріб був виготовлений в червні (шостий місяць) 2006 року.

KG

Буюм иштеп чыгарылган датасы сериялык номурунда техникалык маалыматтар жадыбалында көрсөтүлгөн. Сериялык номуру он бир орундуу сан болот, анын биринчи төрт саны өндүрүш датасын көрсөтөт. Мисалы, сериялык номуру 0606xxxxxx болгон буюм 2006 жылдын июнинде (алтынчы айында) өндүрүлгөн.

RO

Data fabricării este indicată în numărul de serie pe tabelul cu datele tehnice. Numărul de serie reprezintă un număr din unsprezece cifre, primele patru cifre indicând data fabricării. De exemplu, dacă numărul de serie este 0606xxxxxx, înseamnă că produsul dat a fost fabricat în iunie (luna a asea) 2006.



ЗАПРЕЩЕНО УТИЛИЗИРОВАТЬ
С БЫТОВЫМ МУСОРОМ.
ОБРАТИТЕСЬ НА СООТВЕТСТВУЮЩИЙ ПУНКТ
ПЕРЕРАБОТКИ ЭЛЕКТРИЧЕСКОГО
И ЭЛЕКТРОННОГО ОБОРУДОВАНИЯ.

