

Пайдалану бойынша нұсқаулық

Тұмпапеш шкафы

1M70GCB

2M70GCW

1M70GCS

DEXP

Мазмұны

Құрылғы мақсаты	4
Сақтық шаралары	4
Бірінші рет қолданғанда.....	6
Орнату	6
Еден шкафына орнату	7
Шкафты бағанға орнату.....	8
Тұмпапешті бекіту.....	9
Желдетуге арналған тесіктер	9
Аксессуарларды орнату	9
Тұмпапешті электр желісіне қосу.....	10
Есік тұтқасын орнату.....	11
Аксессуарлар	11
Басқару панелі	12
Тазалау.....	13
Монтаждау, сақтау, тасымалдау (тасу), өткізу және кәдеге жарату ережелері мен шарттары	14
Техникалық сипаттамалары.....	15
Энергия тиімділігі туралы ақпарат.....	15
Қосымша ақпарат.....	16

Құрметті сатып алушы!

Біздің өнімді таңдағаныңыз үшін алғыс айтамыз.

Біз Сізге сапалы, функционалды және жоғары талаптарға сәйкес әзірленген және жасалған өнімдер мен құрылғыларды ұсынуға қуаныштымыз. Пайдалануды бастамас бұрын, Сіздің қауіпсіздігіңізге қатысты маңызды ақпаратты, сондай-ақ өнімді дұрыс пайдалану және оған күтім жасау бойынша ұсыныстарды қамтитын осы нұсқаулықты мұқият оқып шығыңыз. Осы Нұсқаулықтың сақталуына назар аударыңыз және оны өнімді одан әрі пайдалану кезінде анықтамалық материал ретінде пайдаланыңыз.

Құрылғы мақсаты

Пеш тамақ дайындауға, сондай-ақ дайын тағам өнімдері мен ыдыстарды жылытуға арналған.

Сақтық шаралары

1. Құрылғыны немесе қуат сымын суға немесе басқа сұйықтықтарға батырмаңыз.
2. Құрылғыны дымқыл қолмен ұстамаңыз және құрылғыны ылғалдылығы жоғары бөлмелерде пайдаланбаңыз.
3. Құрғақ аяқ киімсіз құрылғыны ұстамаңыз.
4. Құрылғыны құрғақ жерде сақтаңыз.
5. Электр кәбілі, аша немесе пештің өзі зақымдалған болса, құралды қолданбаңыз. Құрылғыны желіден дереу ажыратыңыз және уәкілетті қызмет көрсету орталығына хабарласыңыз.
6. Құрылғыны ешқашан электр сымынан тартпаңыз немесе алып жүрмеңіз. Кәбілді абайлап ұстаңыз. Кәбіл есіктерге ілінбейтініне немесе өткір жиектерге немесе бұрыштарға соғылмағанына көз жеткізіңіз. Кәбілді ыстық беттерден алыс ұстаңыз.
7. Құрылғыны электр розеткасына қоспас бұрын, розетканың кернеуі құрылғының техникалық сипаттамаларында көрсетілгенге сәйкес келетініне көз жеткізіңіз.
8. Электр желісіне қосу немесе ажырату кезінде құрылғыны өшіру керек.
9. Құрылғыны розеткадан ажыратқанда, әрқашан сымнан емес, ашадан тартыңыз. Ашаны тек құрғақ қолмен ұстаңыз.
10. Құрылғы сыртта пайдалануға арналмаған.
11. Құрылғының жанына жанғыш материалдарды немесе сұйықтықтарды қоймаңыз.
12. Құрылғыны тек осы нұсқаулықта сипатталған процедураға сәйкес орнатыңыз.
13. Құрылғыны орнатуды және жерге қосуды білікті мамандар жүзеге асыруы керек. Дұрыс орнату немесе жерге қосу пайдаланушының өмірі мен денсаулығына қауіп төндіруі мүмкін.
14. Бұл құрылғы барлық электромагниттік қауіпсіздік стандарттарына сәйкес келеді. Дегенмен, кардиостимуляторды немесе басқа электрлік импланттарды (инсулин сорғысы, т.б.) пайдалансаңыз, қосымша кеңес алу үшін дәрігеріңізбен кеңесіңіз.

15. Жұмыс кезінде құрылғы бетінің кейбір бөліктері қатты қызып кетуі мүмкін. Құрылғыны пайдаланған кезде киіміңіздің, шашыңыздың немесе ашық дене бөліктерінің ыстық бетке тиіп кетпеуін қадағалаңыз. Құрылғының есігін абайлап ашыңыз, себебі құрылғының жұмыс камерасынан шыққан ыстық бу күйікке әкелуі мүмкін.
16. Құрылғы балалардың немесе физикалық, сенсорлық немесе ақыл-ой қабілеттері шектеулі адамдардың қауіпсіздігіне жауапты басқа адамдардың қадағалауынсыз пайдалануына арналмаған. Балаларға құрылғымен ойнауға рұқсат бермеңіз.
17. Қосылған құрылғыны қараусыз қалдырмаңыз. Пісіріліп жатқан тағамның шамадан тыс қызуы түтінге және/немесе өртке әкелуі мүмкін. Өрт болған жағдайда сөндіру үшін ешқашан су қолданбаңыз. Электр қуатын өшіріп, отты қалың шүберекпен жабыңыз.
18. Құрылғының жанына магниттелген заттарды (банк карталары, жад карталары) немесе электрондық құрылғыларды (ноутбуктер, смартфондар, планшеттер және т.б.) қоймаңыз, өйткені олар шамадан тыс электромагниттік кедергілерге ұшырауы мүмкін.
19. Құрылғыны бөлмені жылыту үшін пайдаланбаңыз.
20. Әрқашан пісіргеннен кейін құрылғыны өшіріңіз.
21. Құрылғының бөліктерін өзіңіз жөндеуге, реттеуге немесе ауыстыруға әрекеттенбеңіз. Құрылғыны жөндеу үшін уәкілетті қызмет көрсету орталығына апарыңыз.
22. Құрылғыны тазалау үшін ешқандай электр құрылғыларын (бу тазалағыштарды, т.б.) пайдаланбаңыз.
23. Құрылғыны тазалау үшін металл щеткаларды және/немесе абразивті тазалағыштарды пайдаланбаңыз.
24. Бұл құрылғы сыртқы таймер немесе бөлек қашықтан басқару жүйесі арқылы басқаруға арналмаған.
25. Құрамында алкоголь бар сусындарды пайдаланатын тағамдарды дайындау ұсынылмайды. Пісіру камерасындағы спирттің булары тұтануы мүмкін. Ыдыс-аяққа құрамында алкогольі жоғары сусындардың аз ғана мөлшерін қосып, есікті абайлап ашыңыз.
26. Пергамент қағазын пайдаланған кезде, ыдысты құрылғыға алдын ала қыздыру режиміне қоймас бұрын оны ыдысқа бекітіңіз. Есік ашылған кезде құрылғыға ауа ағынының әсерінен пергамент қағазы көтеріліп, қыздырғыш элементке тиіп, тұтануы мүмкін. Дұрыс өлшемді пергамент қағазын пайдаланыңыз. Ол ыдыс-аяқтың шетінен шығып кетпеуі керек.
27. Ыстық пісіру камерасына су құймаңыз. Бұл ыстық будың пайда болуына әкелуі мүмкін. Температураның өзгеруі нәтижесінде пісіру камерасының жабынының зақымдалуы мүмкін.
28. Пештен ыстық ыдыстарды немесе ыдыстарды алу үшін пеш қолғаптарын пайдаланыңыз.
29. Пісіру камерасының түбіне бөгде заттарды қоймаңыз. Пісіру камерасының түбін фольгамен немесе пергамент қағазымен жаппаңыз. Температура 50 °C-тан жоғары орнатылған болса, ыдыстарды пісіру бөлігінің түбіне қоймаңыз. Бұл жұмыс камерасының жабынының бұзылуына әкелетін шамадан тыс жылу жинақталуына әкеледі.

30. Шырынды жеміс пирогтарын пісіргенде, табаны толығымен толтырмаңыз. Жеміс шырыны табадан тамшылап, кетіру мүмкін емес дақтар қалдырады. Мүмкіндігінше тереңірек әмбебап табаны пайдаланыңыз.
31. Құрылғыны есігі ашық күйде салқындату үшін қалдырмаңыз. Құрылғының есігі жай ғана ашылып тұрса да, уақыт өте келе бұл көрші жиһаздың қасбеттерінің бұзылуына әкелуі мүмкін. Бұған қоса, құрылғы жұмыс істеп тұрған кезде есікті жиі ашу ұсынылмайды.
32. Тұмпапештің ашық есігінде отырмаңыз немесе тұрмаңыз. Ыдыс-аяқ пен ыдыстарды пештің есігіне қоймаңыз.
33. Құрылғыны есік тұтқасынан ұстап жылжитпаңыз. Есіктің тұтқасы құрылғының салмағына арналмаған және сынуы мүмкін.
34. Бұл құрылғы коммерциялық пайдалануға арналмаған.

Бірінші рет қолданғанда

Құрылғыны бірінші рет қосқанда, ол жағымсыз иіс шығаруы мүмкін. Бұл қыздыру панельдері арасындағы қабат аралық материалдың қызуынан туындаған қалыпты құбылыс. Алғаш қолданар алдында пешті 250 °C температурада шамамен 90 минут бойы майлы қоспалардан тазарту үшін қалдыру ұсынылады.

Орнату

Құрылғыны асүйде белгіленген орынға қойыңыз. Оны үстелдің астына қоюға немесе шкаф-қарындаш қорапқа салуға болады. Тұмшапешті бұрандалармен екі бекіту саңылауын пайдаланып қалаған күйге бекітіңіз. Саңылаулардың орналасуын пештің есігін ашып, ішіне қарау арқылы анықтауға болады. Жеткілікті желдетуді қамтамасыз ету үшін пешті орнату кезінде жұмыс өлшемдерін сақтау керек.

Назар аударыңыз: пештің дұрыс жұмыс істеуі үшін ас үй жинағына сәйкес шкаф қажет. Тұмпапешке қосылған ас үй бөлігінің панельдері ыстыққа төзімді материалдан жасалған болуы керек. Шпон ас үй бөліктерінің желімінің кем дегенде 120 °C температураға төтеп бере алатынына көз жеткізіңіз. Бұл температураға төтеп бере алмайтын пластикалық бөлшектер мен желімдер еріп, гарнитураны зақымдайды. Құрылғыны ас үй жинағына орнатқан кезде барлық электр бөліктері толығымен оқшауланған болуы керек. Бұл нормативтік қауіпсіздік талаптары. Қорғаныс арнайы құралдарды қолданбай-ақ жойылатындай етіп мықтап бекітілуі керек. Тұмпапештің айналасында ауа айналымын қамтамасыз ету үшін ас үй жинағындағы артқы панельді алыңыз. Пластина беті мен артқы қабырға арасындағы қашықтық кемінде 45 мм болуы керек.

Еден шкафына орнату

1. Шкаф тақтасының қалыңдығы 20 мм.
2. Егер розетка құрылғының артқы жағына орнатылса, шкаф саңылауының тереңдігін кемінде 590 мм-ден 620 мм-ге дейін арттыру керек.

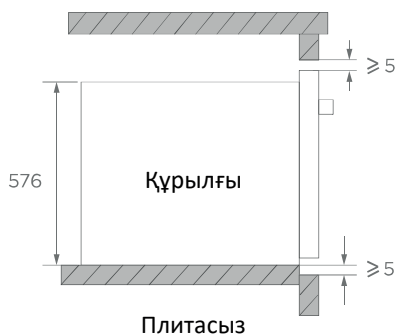
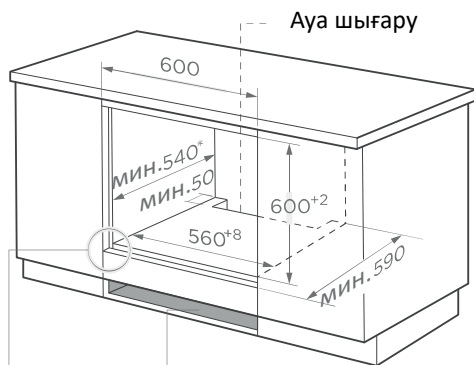
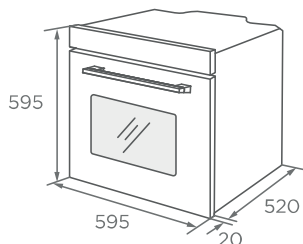

Ең төменгі желдету алаңы:
250 мм²

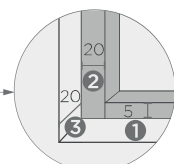

1. Есік панелінің үстіңгі және астыңғы жағына 5 мм қалдырыңыз.
2. Сол және оң жақтағы есік тақтасы үшін 20 мм қалдырыңыз.
3. Есік панелінің қалыңдығы үшін 20 мм қалдырыңыз.

Құрылғы плитаға орнатылса, жұмыс үстелінің минималды қалыңдығы төменде келтірілген:

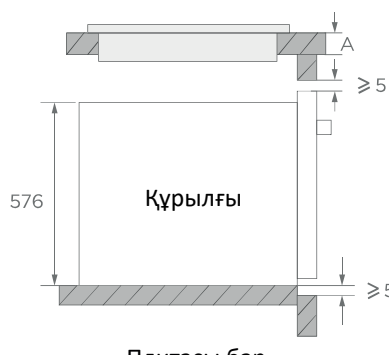

Панель түрі	Үстелдің қалыңдығы
Индукциялық панелі	37 мм
Индукциялық бет	47 мм
Газ панелі	30 мм
Электр панелі	27 мм

Өлшемдері мм-де көрсетілген.

Шкафты бағанға орнату

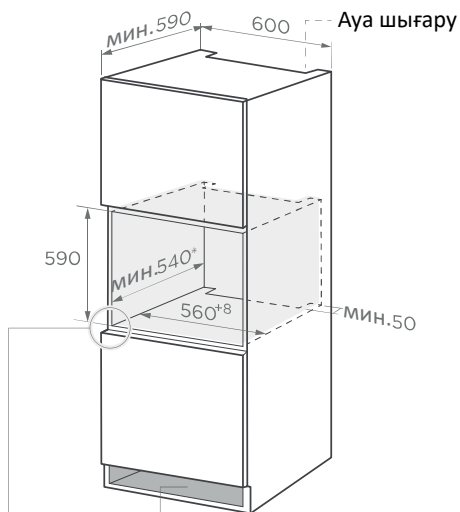
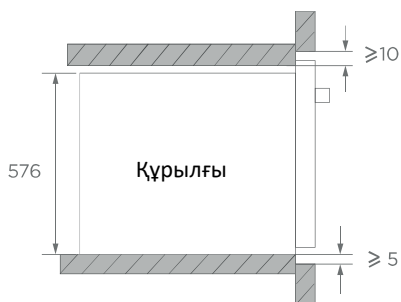
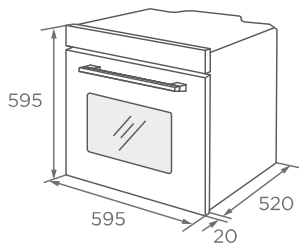

Ең төменгі желдету алаңы:
250 мм²

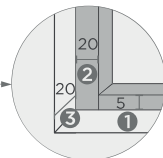

1. Оң жақ панельдің үстіңгі және астыңғы жағына 5 мм қалдырыңыз.
2. Сол және оң жақтағы есік тақтасы үшін 20 мм қалдырыңыз.
3. Есік панелінің қалыңдығы үшін 20 мм қалдырыңыз.

Өлшемдері мм-де көрсетілген.

Тұмпапеш шкафын бекіту

1. Тұмпапешті ас үй бөлімінің дайындалған саңылауына қойыңыз.

2. Тұмпапештің есігін ашыңыз.

Тұмпапешті ас үй бөлігінің ішіне екі ұстағышпен бекітіп, оларды пеш жақтауындағы саңылаулармен туралаңыз және оны берілген бұрандалармен бекітіңіз.

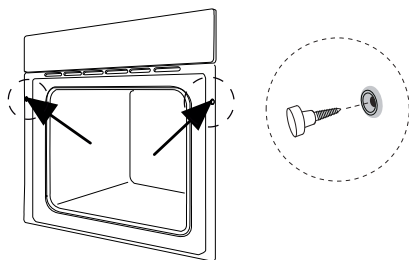

Желдетуге арналған тесіктер

Пісіру процесі аяқталғанда, үзіліс немесе күту режимінде және тұмпапештің ортасындағы температура 75°C -тан жоғары болса, салқындатқыш желдеткіш 15 минут бойы жұмысын жалғастырады. Тұмпапештің ортасындағы температура 75°C төмен болса, салқындату желдеткіші автоматты түрде тоқтайды.

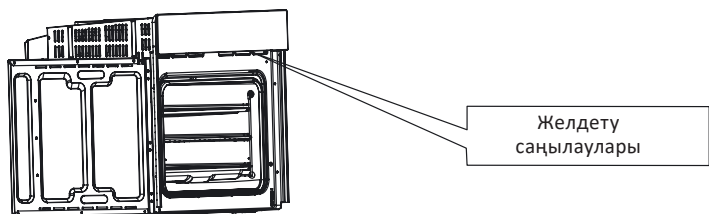

Аксессуарларды орнату

Тұмпапешпен бірге берілген керек-жарақтарды қауіпсіз пайдалану үшін олардың бүйірлік құлақшалар арасында дұрыс орналасқанын тексеріңіз. Жақсы нәтижеге қол жеткізу үшін бірінші және бесінші құлақшалар арасында сөрелер мен пісіру парағын орналастыру ұсынылады. Ыстық ыдыстар пештен шығарылған кезде бетінде қозғалмайтындай керек-жарақтарды суретте көрсетілгендей орнатыңыз.

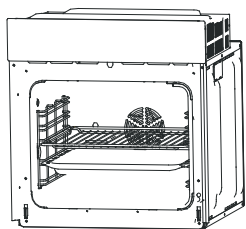

немесе

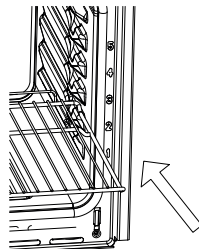
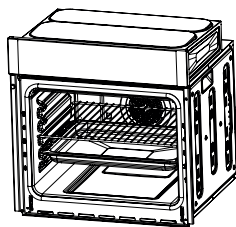

Тұмпапешті электр желісіне қосу

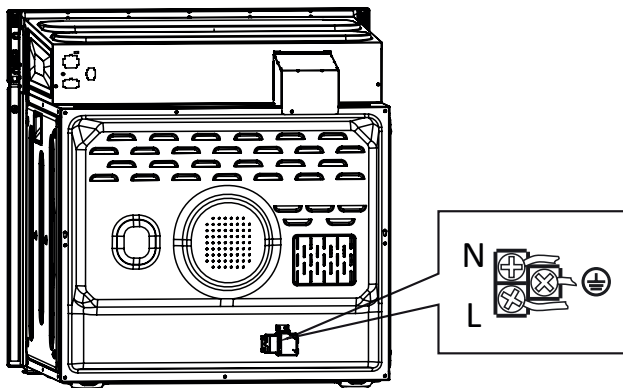

Есік тұтқасын орнату

1. Тұтқаны есіктегі екі металл бекіткішке салыңыз.
2. Тұтқаны мықтап бекітілетіндей оңға параллель жылжытыңыз.

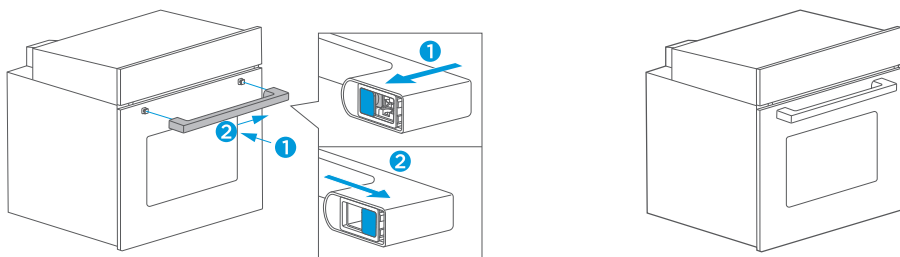

Аксессуарлар

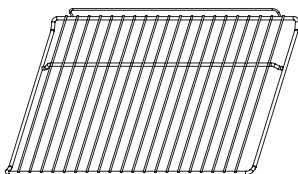

Тор. Ыдыстарды, пирогтарды, қуыруды, мұздатылған тағамдарды және гриль жасау үшін.

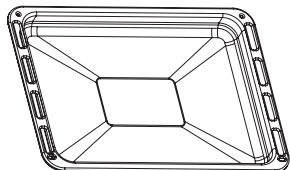

Әмбебап таба.

Суккулентті пирогтарға, печеньелерге, үлкен қуыруға және мұздатылған тағамдарға арналған. Науаны гриль жасау үшін де пайдалануға болады. Оны тордың астына қойыңыз, сонда барлық май оған ағып кетеді.

Басқару панелі

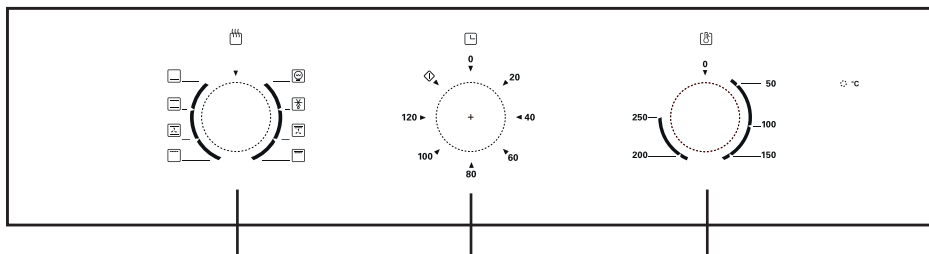

1. Функция қосқышы

2. Таймер

3. Температураны реттеу

Таңба	Сипаттама
	Пісіру процесін бақылау үшін тұппапештегі шамды қосыңыз
	Жібіту. Бөлме температурасындағы ауа айналымы тағамның жылдам жібітуін қамтамасыз етеді (жылуды пайдаланбай). Бұл пісірілген тағамдарды жібіту уақытын жылдамдатудың жұмсақ, бірақ тиімді жолы
	Төменнен жылыту. Консервілеу, пицца, кастрюль, бұқтыру, пісіру үшін. Кәстрөлдер, бұқтырылған тағамдар, торттар, пиццалар және т.б. сияқты баяу пісіретін тағамдарға өте ыңғайлы
	Жоғарыдан/төменнен жылыту. Жылыту жоғарыдан және төменнен біркелкі жүзеге асырылады. Сиыр еті немесе ойын сияқты бәліштерге, кастрюльге және майы аз қуыруға арналған
	Конвекция арқылы жылыту. Бұл режимде гриль қыздырғыш элементі мен желдеткіш кезекпен қосылады. Желдеткіш энергияны 40%-ға дейін үнемдей отырып, жылудың енуін арттыру үшін ыстық ауаны айналдырады. Ет, құс және балық пісіруге жарамды
	Гриль
	Жылыту + гриль. Жоғарғы қыздыру элементі мен грильдің бір мезгілде жұмыс істеуі
	Жылыту + гриль + конвекция. Үстіңгі қыздыру элементінің, грильдің және конвекциялық желдеткіштің бір мезгілде жұмыс істеуі

Тазалау

Жарамсыз тазалағыш заттарды қолдану салдарынан әртүрлі беттердің зақымдалуын болдырмау үшін кестеде берілген нұсқауларды орындаңыз.

Қолданбаңыз:

- каустикалық немесе абразивті тазартқыштар;
- құрамында алкогольдің жоғары пайызы бар тазартқыш өнімдер;
- қатты жуғыштар немесе губкалар;
- жоғары қысымды тазалағыштар немесе бу тазалағыштар.

Тазалау аймағы	Тазалау құралдары
Тұмпапештің алдығы жағы	Ыстық сабынды су. Жұмсақ шүберекпен сүртіңіз, содан кейін құрғатыңыз. Шыны тазалағышты немесе шыны қырғышты қолданбаңыз
Тот баспайтын болат	Ыстық сабынды су. Жұмсақ шүберекпен сүртіңіз, содан кейін құрғатыңыз. Әк, май, крахмал және жұмыртқаның ақ дақтарын дереу кетіріңіз. Мұндай дақтардың астында коррозия пайда болуы мүмкін. Беттерді жылыту үшін қолданылатын металл бұйымдарға арналған арнайы күтім құралдарын мамандандырылған дүкеннен сатып алуға болады. Агент жұмсақ шүберекпен жұқа қабатта қолданылуы керек
Есік әйнегі	Шыны тазалағыш. Жұмсақ шүберекпен сүртіңіз. Шыны қырғышты қолданбаңыз Ыстық сабынды су немесе сірке суы ерітіндісі
Жұмыс камерасы	Жұмсақ шүберекпен тазалаңыз. Қатты ластану үшін спиральды болат жүнді немесе пеш тазалағышты пайдаланыңыз. Оларды пісіру камерасы салқын болғанда ғана пайдалануға болады
Шыны қақпақ, тұмпапештегі шамдар	Ыстық сабынды су. Жұмсақ шүберекпен тазалаңыз
Тығыздағыш <i>(алып тастамаңыз!)</i>	Ыстық сабынды су. Жұмсақ шүберекпен тазалаңыз. Сіз ысқылай алмайсыз
Аспалы элементтер	Ыстық сабынды су. Алдын ала сұлаңыз, содан кейін жұмсақ шүберекпен немесе щеткамен тазалаңыз
Аксессуарлар	Ыстық сабынды су. Алдын ала сұлаңыз, содан кейін жұмсақ шүберекпен немесе щеткамен тазалаңыз

Монтаждау, сақтау, тасымалдау (тасу), өткізу және кәдеге жарату ережелері мен шарттары

- Құрылғыны орнату ережелері мен шарттары «Орнату» бөлімінде сипатталған.
- Құрылғыны қаптамада, өндірушінің және тұтынушының жылытылатын үй-жайларында ауаның 5 және 40 °С аралығындағы температурада және ауаның 80%-дан аспайтын салыстырмалы ылғалдылығында сақтау керек. Үй-жайда жемірілуді тудыратын жегі қоспалар (қышқылдардың, сілтілердің булары) болмауы тиіс.
- Құрылғының дұрыс тасымалдануын қамтамасыз ету үшін келесі талаптарды орындау қажет:
 - құрылғыдан барлық ішкі керек-жарақтарды, егер бар болса, алып тастаңыз және оларды бөлек ораңыз;
 - оның өнімділігі мен сыртқы түрін сақтау үшін құрылғының дұрыс оралғанына көз жеткізіңіз (үлкен өлшемді жабдықты полиэтиленмен немесе қиын жерлерде гофр картон төсемімен көпіршікпен орау керек);
 - құрылғыны көліктің айналасында қозғалмауы үшін белдіктермен мықтап бекітіңіз;
 - сыртқы ортаның әсерін толығымен жою үшін тек ішкі көлікті пайдаланыңыз;
 - өңдеу кезінде қаптаманың аса сақтықпен өңделуін қамтамасыз етіңіз.
- Құрылғы ұқыпты өңдеуді талап етеді, оны шаң, кір, соққы, ылғал, от және т.б. әсерінен қорғаңыз.
- Құрылғыны сату жергілікті заңнамасына сәйкес жүргізілуі керек.
- Бұйымның қызмет ету мерзімі аяқталғаннан кейін оны қарапайым тұрмыстық қоқыспен бірге тастауға болмайды. Оның орнына, ол федералды немесе жергілікті заңнамаға сәйкес қайта өңдеу және қайта өңдеу үшін электрлік және электронды жабдықты тиісті қабылдау бекетіне қайта өңдеуге жіберіледі. Осы бұйымды дұрыс жоюды қамтамасыз ете отырып, сіз табиғи ресурстарды үнемдеуге және қоршаған ортаға және адамдардың денсаулығына зиян келтірмеуге көмектесесіз. Бұл бұйымды қабылдау және жою бекеттері туралы қосымша ақпаратты жергілікті муниципалды органдардан немесе тұрмыстық қалдықтарды шығаратын кәсіпорыннан алуға болады.
- Құрылғының ақаулығы анықталған жағдайда, тез арада авторландырылған сервистік орталыққа хабарласу немесе құрылғыны кәдеге жарату керек.

Техникалық сипаттамалары

Үлгісі	1M70GCB	2M70GCW	1M70GCS
Сауда белгісі	DEXP		
Қуат опциялары	220–240 В, 50 Гц		
Жұмыс камерасының көлемі	65 л		
Құрылғы өлшемі	595 x 540 x 595		
Максималды қуат	3 кВт		
Максималды температура	250 °С		
Электр тогының соғуынан қорғау класы	I		
Қуат сымының қондырма түрі	Y		

Энергия тиімділігі туралы ақпарат

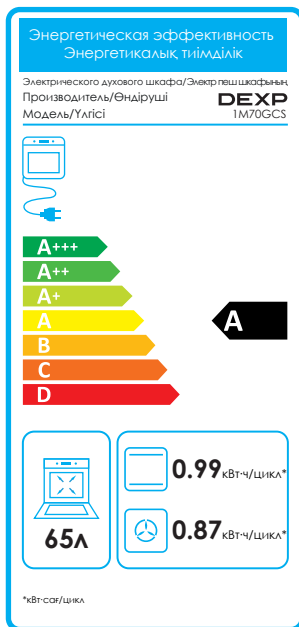
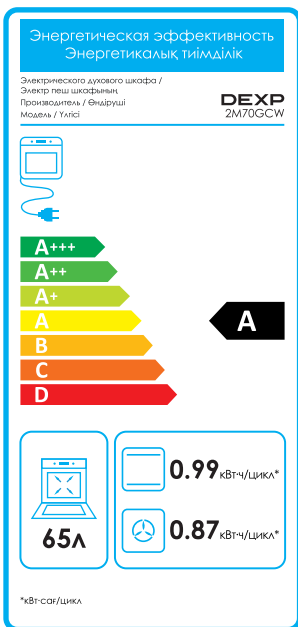
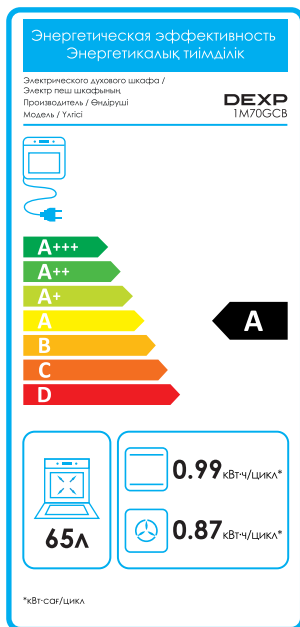

Қосымша ақпарат

Өндіруші: Гуандун Мидэа Китчен Эпплайнсес Мэньюфэкчеринг Ко., Лтд.
Юн Ань тас жолы, 6, Бэйцзяо, Шуньдэ, Фошань, Гуандун пров., Қытай.
Қытайда жасалған.

Импортер / юр. лицо, принимающее претензии в Республике Казахстан:
ТОО «ДНС КАЗАХСТАН», г. Астана, р-н Сарыарқа, пр-т Сарыарқа, зд. 12, Республика Казахстан.

Импорттаушы / Қазақстан Республикасында талаптар қабылдайтын заңды тұлға: «DNS QAZAQSTAN (ДНС КАЗАХСТАН)» ЖШС, Астана қ-ы, Сарыарқа ауданы, Сарыарқа д-лы, 12 Ғ-т, Қазақстан Республикасы.

Адрес электронной почты / электронды пошта мекен-жайы: info@dns-shop.kz

Өнім Кеден одағының техникалық регламентінің талаптарына сәйкес келеді:

- «Техникалық құралдардың электромагниттік үйлесімділігі» КО ТР 020/2011;
- «Төмен вольтты жабдықтың қауіпсіздігі туралы» КО ТР 004/2011.

Тауар Еуразиялық экономикалық одақтың «Электртехника және радиоэлектроника бұйымдарында қауіпті заттарды қолдануды шектеу туралы» ЕАЭО ТР 037/2016 техникалық регламентінің талаптарына сәйкес келеді.

Өнімнің сыртқы түрі мен техникалық сипаттамалары ескертусіз өзгертілуі мүмкін. Құрылғының мазмұны алдын ала ескертусіз өзгеруі мүмкін.

Интернеттегі мекен-жайы:

www.dexr.club



Өндіріс күні пайдаланушы нұсқаулығының орыс тіліндегі нұсқасында көрсетілген. V.6

Өндіруші келесі жағдайларда кепілдік міндеттемелерге ие болмайды:

- Кепілдік мерзімі аяқталды.
- Егер жеке (тұрмыстық, отбасылық) қажеттіліктерге арналған бұйым кәсіпкерлік қызметті жүзеге асыру үшін, сондай-ақ оның тікелей міндетіне сәйкес келмейтін басқа мақсаттарда пайдаланылған болса.
- Өндіруші бұйымды пайдалану кезінде пайдаланушы нұсқаулығының талаптарын бұзу, бұйымды орнату және оған қызмет көрсету жөніндегі ұсынымдарды, қосу ережелерін (бұйымның өзіне де, онымен байланысты бұйымдарға да сәйкес келмейтін желілік кернеудің әсері нәтижесінде туындаған қысқа тұйықталулар), бұйымды сақтау және тасымалдау кезінде өнім иесі және/немесе үшінші тұлғалар шеккен ықтимал материалдық, моральдық және өзге де зиян үшін жауапты болмайды.
- Механикалық зақымданудың барлық жағдайлары: өнімді пайдалану кезінде алынған сызаттар, жарықтар, деформациялар, соққы іздері, майысулар, кептелістер және т.б.
- Түрлендірулерді, рұқсат етілмеген жөндеулерді осындай жұмыстарды жүргізуге уәкілетті емес адамдар жүргізген жағдайлар. Егер ақаулық конструкцияны немесе бұйымның схемасын өзгерту, Өндіруші қарастырмаған сыртқы құрылғыларды қосу, Қазақстан Республикасының заңнамасына сай сәйкестік сертификаты жоқ құрылғыны пайдалану салдарынан туындаған болса.
- Егер бұйымның ақауы еңсерілмейтін күштің әсерінен (табиғи элементтер, өрт, су тасқыны, жер сілкінісі, тұрмыстық факторлар және Өндірушіге тәуелді емес басқа жағдайлар) немесе Өндіруші болжай алмаған үшінші тұлғалардың әрекеттерінен туындаса. Бұйымның толық немесе ішінара істен шығуына алып келген бұйымның ішіне бөгде заттардың, өзге денелердің, заттектердің, сұйықтықтардың, жәндіктердің немесе жануарлардың түсуінен, агрессивті ортаның әсерінен, жоғары ылғалдылықтан, жоғары температуралардан туындаған ақау.
- Бұйымды сәйкестендіру (сериялық нөмірі) жоқ немесе сәйкес келмейді. Егер зақымданулар (кемшіліктер) зиянды бағдарламалық қамтаманың; БҚ ұсынушысының осы қызметті ұсынбауына байланысты мүмкіндігінсіз бұйымның бағдарламалық ресурстарына қолжетімділіктің болмауына әкеп соққан құпиясөздерді (кодтарды) оларды жинау/қалпына келтіру мүмкіндігінсіз орнату, ауыстыру немесе жою әсерінен туындаса.
- Егер жұмыстың ақаулықтары қуат беруші, кәбілдік, телекоммуникациялық желілердің, радиосигнал қуатының стандарттарға немесе техникалық регламенттеріне сәйкес келмеуінен, оның ішінде бедер ерекшеліктерінен және басқа да осыған ұқсас сыртқы факторлардан, бұйымның желі әрекет ететін шекарада немесе аймақтан тыс жерде пайдаланылуынан туындаған болса.
- Егер зақымданулар стандартты емес (түпнұсқалық емес) және/немесе сапасыз (зақымданған) шығыс материалдарын, керек-жарақтарды, қосалқы бөлшектерді, қуат беру элементтерін, әртүрлі үлгідегі ақпарат тасымалдағыштарды (CD, DVD дискілерді, жад карталарын, SIM карталарын, картридждерді қоса алғанда) пайдаланудан туындаса.
- Егер кемшіліктер үйлесімсіз контентті (әуендерді, графиканы, бейне және басқа файлдарды, Java қосымшаларын және оларға ұқсас бағдарламаларды) алуға, орнатуға және пайдалануға байланысты туындаған болса.
- Осы бұйыммен жанасып жұмыс істейтін басқа жабдыққа келтірілген залалға.



Кепілдік талоны

SN/IMEI: _____

Кепілдікке қойылған күні: _____

Өндіруші бүкіл кепілдік мерзімі ішінде құрылғының үздіксіз жұмыс істеуіне, сондай-ақ материалдар мен жинақтарда ақаулардың болмауына кепілдік береді. Кепілдік кезеңі бұйымды сатып алған сәттен басталады және тек қана жаңа өнімдерге қолданылады.

Кепілдік қызмет көрсетуге пайдаланушы нұсқаулығына сәйкес бұйымды пайдалану шартымен кепілдік мерзімі ішінде тұтынушының кесірінен істен шықпаған элементтерді тегін жөндеу немесе ауыстыру кіреді. Элементтерді жөндеу немесе ауыстыру уәкілетті сервистік орталықтардың аумағында жүргізіледі.

Кепілдік мерзімі: 12 ай.

Пайдалану мерзімі: 36 ай.

Сервистік орталықтардың өзекті тізімі келесі мекенжай бойынша:
<https://www.dns-shop.kz/service-center/>

Кепілдік міндеттемелер және тегін сервистік қызмет көрсету, егер оларды ауыстыру бұйымды бөлшектеуге байланысты болмаса, тауардың жиынтықтылығына кіретін, төменде аталған керек-жарақтарға қолданылмайды:

- ҚБП (Қашықтан басқару пультіне) арналған қуат элементтері (батареялар).
- Жалғағыш кәбілдер, антенналар және оларға арналған жалғастырғыш тетіктер, құлаққаптар, микрофондар, «HANDS-FREE» құрылғылары; жиынтықта жеткізілетін әртүрлі типтегі ақпарат тасымалдағыштар, бағдарламалық құрал (БҚ) және драйверлер (бұйымның қатты магниттік дискілердегі жинақтағышқа алдын ала орнатылған БҚ-ны қоса алғанда, бірақ онымен шектелмей), сыртқы енгізу-шығару құрылғылары және манипуляторлар.
- Қаптар, сөмкелер, белдіктер, тасымалдауға арналған баулар, монтаждық керек-жарақтар, құрал-саймандар, бұйымға қоса берілетін құжаттама.
- Табиғи тозуға ұшырайтын шығын материалдары мен бөлшектер.



