

# Пайдалану бойынша нұсқаулық

---

DEXP 1YLO45DW  
электрлі пеш шкафы

**DEXP**

# Мазмұны

<b>Құрылғының мақсаты .....</b>	<b>3</b>
<b>Сақтық шаралары.....</b>	<b>3</b>
<b>Орнату .....</b>	<b>6</b>
Пешті бекіту .....	7
Аксессуарларды орнату .....	7
<b>Пешті электр желісіне қосу.....</b>	<b>8</b>
<b>Құрылғы схемасы .....</b>	<b>9</b>
<b>Басқару панелі.....</b>	<b>9</b>
<b>Режимдердің сипаттамасы .....</b>	<b>10</b>
<b>Пайдалану жөніндегі нұсқаулық .....</b>	<b>11</b>
Бірінші қолданар алдында .....	11
Сағаттарды орнату.....	12
Еске салу функциясы .....	12
Пісіру уақытын орнату.....	12
Пісірудің аяқталу уақытын орнату.....	12
Автоматты дайындау .....	13
Құлыптау.....	13
Дайындау бойынша ұсыныстар .....	14
Энергия үнемдеу бойынша ұсыныстар.....	14
<b>Аксессуарлар .....</b>	<b>15</b>
Тор.....	15
Әмбебап пісіру парағы .....	15
Бүйірлік тірек торлары .....	15
<b>Жабдықты тазарту және қызмет көрсету.....</b>	<b>15</b>
Есікті алу .....	16
Бүйірлік торларды алып тастау.....	16
Шамды ауыстыру.....	17
<b>Мүмкін мәселелер және оларды шешу .....</b>	<b>17</b>
<b>Техникалық сипаттамалары.....</b>	<b>18</b>
<b>Жинақталым.....</b>	<b>18</b>
<b>Энергия тиімділігі туралы ақпарат.....</b>	<b>19</b>
<b>Монтаждау, сақтау, тасымалдау (тасу), сату және кәдеге жарату ережелері мен шарттары.....</b>	<b>20</b>
<b>Қосымша ақпарат.....</b>	<b>21</b>

# Құрметті сатып алушы!

Біздің өнімдерді таңдау үшін сізге алғыс айтамыз.

Біз сізге жоғары сапа, функционалдылық және дизайн талаптарына сәйкес жасалған және дайындалған бұйымдар мен құрылғыларды ұсынуға қуаныштымыз. Жұмысты бастамас бұрын, сіздің қауіпсіздігіңізге қатысты маңызды ақпаратты, сондай-ақ өнімді дұрыс пайдалану және оны күту бойынша ұсыныстарды қамтитын осы нұсқаулықты мұқият оқып шығыңыз. Осы нұсқаулықтың қауіпсіздігіне назар аударыңыз және оны өнімді одан әрі пайдалану кезінде анықтамалық материал ретінде пайдаланыңыз.

## Құрылғының мақсаты

Пеш дайын тамақ өнімдері мен тағамдарды дайындауға, сондай-ақ жылытуға арналған.

## Сақтық шаралары

1. Құрылғыны немесе электр сымын суға немесе басқа сұйықтықтарға батырмаңыз.
2. Құрылғыны дымқыл қолыңызбен ұстамаңыз және ылғалдылығы жоғары бөлмелерде құрылғыны пайдаланбаңыз.
3. Құрғақ аяқ киім киместен құрылғыны ұстамаңыз.
4. Құрылғыны құрғақ жерде сақтаңыз.
5. Егер электр кәбілі, штепсель немесе пештің өзі зақымдалған болса, құрылғыны пайдаланбаңыз. Құрылғыны желіден дереу ажыратып, уәкілетті қызмет көрсету орталығына хабарласыңыз.
6. Ешқашан құрылғыны электр кәбілінің артына тартпаңыз немесе алып жүрмеңіз. Кәбілді мұқият өңдеңіз. Кәбілдің есіктермен қысылмағанына немесе өткір жиектерге немесе бұрыштарға тигізбейтініне көз жеткізіңіз. Кәбілді ыстық беттерден алыс ұстаңыз.
7. Құрылғыны электр розеткасына қоспас бұрын, ондағы кернеу құрылғы сипаттамаларында көрсетілгенге сәйкес келетініне көз жеткізіңіз.
8. Электр желісіне қосылған немесе ажыратылған кезде құрылғы өшірілуі керек.
9. Құрылғыны электр розеткасынан ажыратқан кезде әрқашан кабель үшін емес, шанышқымен тартыңыз. Шанышқыны тек құрғақ қолыңызбен ұстаңыз.
10. Құрылғы үй-жайдан тыс жерде пайдалануға арналмаған.
11. Тез тұтанатын материалдарды немесе сұйықтықтарды құрылғыға жақын орналастырмаңыз.
12. Құрылғыны тек осы нұсқаулықта сипатталған тәртіпке сәйкес орнатыңыз.
13. Құрылғыны орнату және жерге қосу білікті мамандармен жүргізілуі керек. Қате орнату немесе жерге қосу пайдаланушының өмірі мен денсаулығына қауіп төндіруі мүмкін.

14. Бұл құрылғы электромагниттік қауіпсіздіктің барлық стандарттарына сәйкес келеді. Алайда, егер сіз кардиостимуляторды немесе басқа электр импланттарын (инсулин сорғысы және т.б.) қолдансаңыз, қосымша дәрігермен кеңесіңіз.
15. Жұмыс кезінде құрылғы бетінің кейбір бөліктері өте ыстық болуы мүмкін. Құрылғымен жұмыс кезінде киім, шаш немесе дененің ашық бөліктері ыстық бетке тигізбейтініне көз жеткізіңіз. Құрылғының есігін абайлап ашыңыз, өйткені құрылғының жұмыс камерасынан шыққан ыстық бу күйіп қалуы мүмкін.
16. Құрылғы балалар мен физикалық, сенсорлық немесе ақыл-ой қабілеттері шектеулі адамдардың пайдалануына арналмаған, тек олардың қауіпсіздігіне жауапты басқа адамдар бақылауды жүзеге асырған жағдайларды қоспағанда. Балаларға құрылғымен ойнауға рұқсат бермеңіз.
17. Қосылған құрылғыны қараусыз қалдырмаңыз. Дайындалған тағамды шамадан тыс қыздыру түтінге және/немесе тұтануға әкелуі мүмкін. Тұтану жағдайында ешқашан суды сөндіруге болмайды. Электр қуатын өшіріп, отты тығыз матамен жабыңыз.
18. Магниттелген заттарды (банк карталары, жад карталары) немесе электронды құрылғыларды (ноутбуктер, смартфондар, планшеттер және т.б.) құрылғының жанына қоймаңыз, өйткені олар шамадан тыс электромагниттік әсерге ұшырауы мүмкін.
19. Бөлмені жылыту үшін құрылғыны пайдаланбаңыз.
20. Пісіру аяқталғаннан кейін әрқашан құрылғыны өшіріңіз.
21. Құрылғының бөліктерін өзіңіз жөндеуге, конфигурациялауға немесе ауыстыруға тырыспаңыз. Құрылғыны жөндеу үшін уәкілетті қызмет көрсету орталығына апарыңыз.
22. Құрылғыны тазалау үшін ешқандай электр құралдарын (бу тазалағыштар және т.б.) пайдаланбаңыз.
23. Құрылғыны тазарту үшін металл щеткаларды және/немесе абразивті тазартқыштарды пайдаланбаңыз.
24. Бұл құрылғы сыртқы таймер немесе бөлек қашықтан басқару жүйесі арқылы басқаруға арналмаған.
25. Жоғары алкогольді сусындар қолданылатын тағамдарды дайындау ұсынылмайды. Жұмыс камерасындағы алкоголь буы жануы мүмкін. Ыдыс-аяққа аз мөлшерде алкогольді сусындар қосыңыз және есікті абайлап ашыңыз.
26. Пергамент қағазын пайдаланған кезде ыдысты алдын ала қыздыру режиміне аспапқа орнатпас бұрын оны ыдысқа бекітіп қойыңыз. Бірі-ауа ағысының ағынды аспапқа ашу кезінде есіктері, пергаментная бумага мүмкін көтерілу, қыздыру элементіне тиіп, жыпылықтайды Қажетті мөлшердегі пергамент қағазын қолданыңыз. Ол ыдыс-аяқтың шеттерінен шықпауы керек.
27. Ыстық жұмыс камерасына су құюға тыйым салынады. Бұл ыстық будың пайда болуына әкелуі мүмкін. Температураның өзгеруі нәтижесінде жұмыс камерасының жабыны зақымдалуы мүмкін.
28. Жұмыс камерасынан ыстық керек-жарақтарды немесе ыдыстарды алу үшін шұңқырларды қолданыңыз.

29. Үшінші тарап заттарын жұмыс камерасының түбіне қоймаңыз. Жұмыс камерасының түбін кез-келген фольгамен немесе пергамент қағазымен жаппаңыз. Егер температура 50°C-тан жоғары болса, ыдыстарды жұмыс камерасының түбіне қоймаңыз, бұл шамадан тыс жылу жинауға әкеледі, бұл жұмыс камерасының жабынына зақым келтіреді.
30. Шырынды жеміс пирогтарын пісіру кезінде пісіру парағын толығымен толтырмаңыз. Жемістерден алынған шырын пісіру парағынан ағып, дақтарды қалдырады, оларды жою мүмкін емес. Мүмкіндігінше терең әмбебап пісіру парағын қолданыңыз.
31. Құрылғыны ашық есікпен суытуға қалдырмаңыз. Құрылғының есігі жай ғана ашық болса да, уақыт өте келе көрші жиһаздың қасбеттеріне зақым келтіруі мүмкін. Сонымен қатар, құрылғы жұмыс істеп тұрған кезде есікті жиі ашу ұсынылмайды.
32. Құрылғыны сууға есігін ашық қалдырмаңыз. Пештің есігіне ыдыс-аяқтар және басқа заттарды қоймаңыз.
33. Құрылғыны есіктің тұтқасынан тыс жылжытпаңыз. Есіктің тұтқасы құрылғының салмағына арналмаған және сынуы мүмкін.
34. Бұл құрылғы коммерциялық мақсатта пайдалануға арналмаған.

## Орнату

Құрылғыны оған арналған ас үй бөліміне орнатыңыз. Оны үстелдің астына қоюға немесе пенал-қорапқа салуға болады. Пешті қажетті күйде бұрандалармен бекітіңіз, ол үшін бекіту үшін екі тесік қолданыңыз. Тесіктердің орналасуын пештің есігін ашып, ішіне қарау арқылы анықтауға болады. Пешті орнату кезінде жеткілікті желдетуді қамтамасыз ету үшін жұмыс өлшемдерін сақтау керек.

### Назар аударыңыз!

Пештің дұрыс жұмыс істеуі үшін ас үй жиынтығының қолайлы корпусы қажет. Пешпен біріктірілген ас үй панельдері ыстыққа төзімді материалдан жасалған болуы керек. Көз жеткізіңіз желім бөлшектер ас үй жиызын шпоннан жасалған қабілетті температурасына шыдай кемінде 120°C. Мұндай температураға төтеп бере алмайтын пластикалық бөлшектер мен желім еріп, гарнитураны зақымдауы мүмкін. Құрылғыны ас үйге орнатқан кезде барлық электр бөліктері толығымен оқшауланған болуы керек. Бұл қауіпсіздіктің нормативтік талаптары. Қорғаныс арнайы құралдардың көмегіне жүгінбестен оны алып тастауға болатындай етіп мықтап бекітілуі керек. Пештің айналасында ауа айналымын қамтамасыз ету үшін ас үйдегі артқы панельді алыңыз. Плитаның беті мен артқы қабырға арасындағы қашықтық кемінде 45 мм болуы керек.

### Орнату бөлігінің өлшемдері

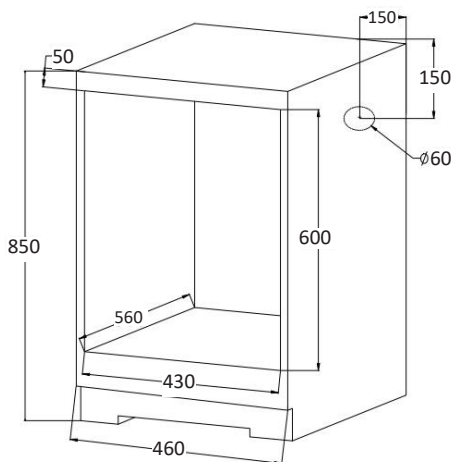

**Ескертпе:** схемалардағы барлық өлшемдер мм-де көрсетілген.

## Пешті бекіту

1. Пешті ас үйдің дайындалған саңылауына салыңыз.
2. Суырманы ашыңыз шкафының.
3. Пешті ас үй бөлігінің ішіне екі бұрандамен бекітіңіз.

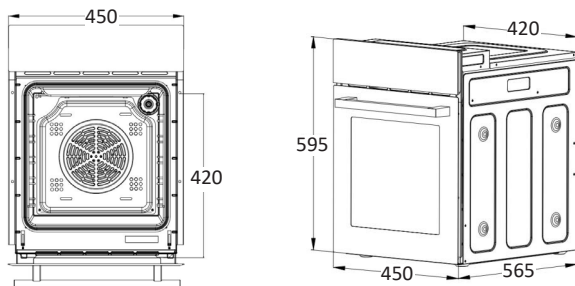

**Ескертпе:** схемалардағы барлық өлшемдер мм-де көрсетілген.

## Аксессуарларды орнату

Пеш шкафы жиынтығындағы аксессуарларды қауіпсіз пайдалану үшін олардың бүйір шығыңқы жерлерінің арасында дұрыс орналасқанына көз жеткізіңіз. Жақсы нәтижеге қол жеткізу үшін бірінші және бесінші шығыңқы жерлердің арасына торлар мен пісіру парағын қою ұсынылады. Аксессуарларды суретте көрсетілгендей етіп орнатыңыз: осылайша ыстық тағамдар пештен алынған кезде бетіне қозғалмайды. Пештің есігін жаппас бұрын, тор (пісіру парағы) есіктің ішкі жағындағы әйнекке тигізбейтініне көз жеткізіңіз.

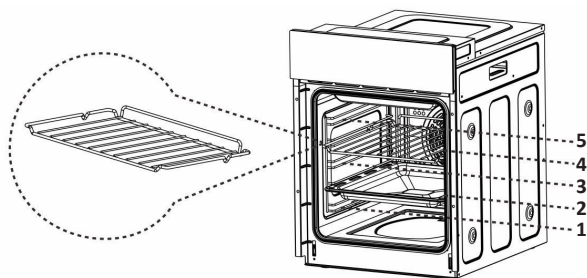

## Пешті электр желісіне қосу

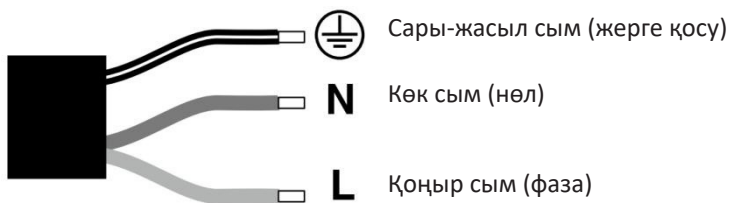

- Құрылғыны қуат көзіне қосу, сондай-ақ кәбілді ауыстыру тек білікті маманмен жүзеге асырылуы керек.
- Құрылғыны электр желісіне қосу үшін адаптерлерді немесе ұзартқыштарды пайдаланбаңыз, себебі олар қызып кетуіне және жануына әкелуі мүмкін.



## Құрылғы схемасы

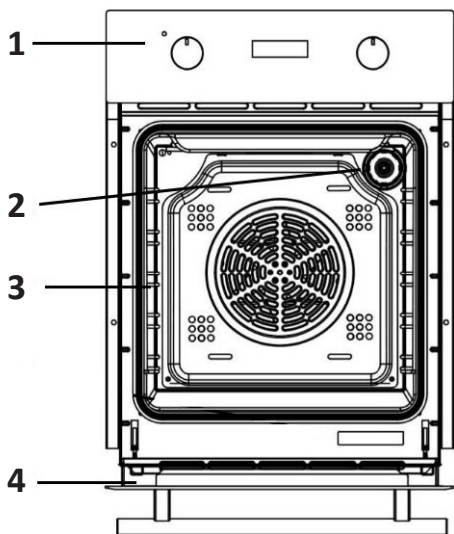





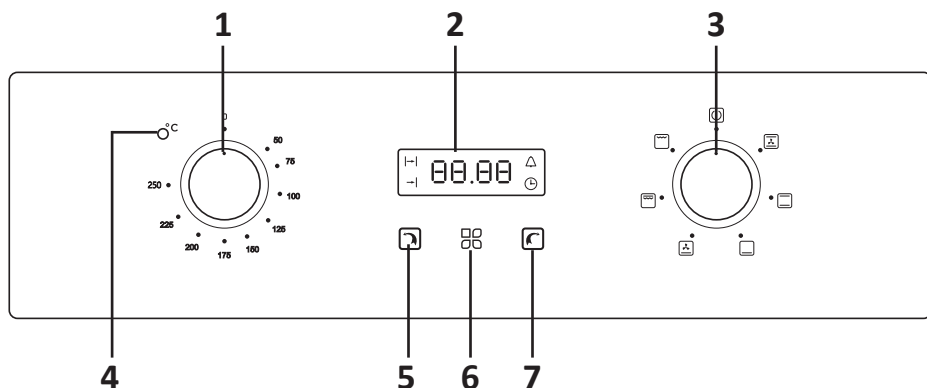

1. Басқару панелі.
2. Шам.
3. Алынатын торлар.
4. Есік.

## Басқару панелі



1. Температура реттегіші.
2. Дисплей.
3. Режим реттеушісі.
4. Қыздыру индикаторы.
5. «-» батырмасы.
6. Таймер/Сағат батырмасы.
7. «+» батырмасы.

## Режимдердің сипаттамасы

Таңба	Сипаттамасы
	Конвекция (желдеткішпен). Желдеткіш пен қыздыру элементтерінің бір уақытта жұмыс істеуі энергияның 30–40% үнемдей отырып, жылудың одан да көп енуін қамтамасыз етеді. Ыдыс-аяқтар сыртынан сәл қызарып, ішінде шырынды болып қалады. Ет, құс еті мен балықты дайындауға жарамды.
	Жоғарыдан+төменнен жылыту. Қыздыру жоғарыдан және төменнен біркелкі жүзеге асырылады.
	Төменнен жылыту. Пештің төменгі жағындағы жасырын қыздыру элементі қуырусыз жылуды қамтамасыз етеді. Кәстрөлдер, бұқтырғыштар, кондитерлік өнімдер және пицца сияқты баяу пісіруге жарайды.
	Төменнен желдеткішпен жылыту. Төменгі қыздыру элементі мен желдеткіштің бір уақытта жұмыс істеуі. Реттелетін температура диапазоны 50 - ден 250 °C-қа дейін.
	Қос гриль. Ішкі және сыртқы жоғарғы қыздыру элементінің бір уақытта жұмыс істеуі. Реттелетін температура диапазоны 50 - ден 250 °C-қа дейін.
	Гриль. Кәдімгі қуыруға жарайды, онда пештің ішкі қыздыру элементтері жұмыс істейді, бұл жылуды тікелей тағамға бағыттауға мүмкіндік береді. Реттелетін температура диапазоны 50 - ден 250 °C-қа дейін.

# Пайдалану жөніндегі нұсқаулық

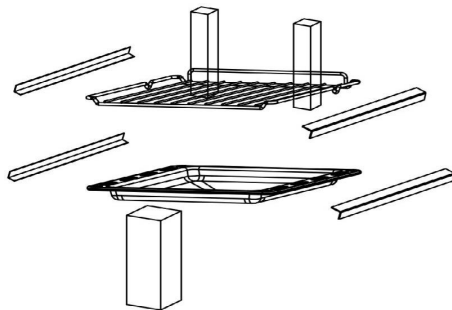

## Бірінші қолданар алдында

1. Алғашқы қолданар алдында құрылғыны тасымалдау үшін барлық жапсырмаларды, қорғаныс пленкаларын және бөлшектерді алып тастаңыз.











2. Пештен барлық керек-жарақтар мен бүйірлік бағыттағыштарды алыңыз.
3. Керек-жарақтар мен бүйір рельстерді сабын ерітіндісімен және жұмсақ шүберекпен мұқият тазалаңыз.
4. Құрылғының ішінде өрттің пайда болуына себеп болатын орауыш материалдар жоқ екеніне көз жеткізіңіз.
5. Құрылғының ішін және есікті дымқыл, жұмсақ шүберекпен сүртіңіз.
6. Жаңа құрылғының иісін кетіру үшін бос пешті 250 °С температураға дейін «□» режимінде 30 минут қыздырыңыз.
7. Құрылғыны бірінші рет қолданған кезде бөлменің жеткілікті желдетілуін қамтамасыз етіңіз.
8. Қыздыру аяқталғаннан кейін құрылғыны өшіріңіз, оны суытыңыз.
9. Құрылғының беттерін және есігін сабын ерітіндісімен және жұмсақ шүберекпен тазалаңыз.
10. Құрылғының барлық беттерін құрғатыңыз.
11. Бүйірлік бағыттағыштарды орнатыңыз.

## Сағаттарды орнату









1. Құрылғыны желіге қосқаннан кейін дисплейде «12:00» көрсетіледі, сағат индикаторы жыпылықтай бастайды.
2. «» және «» батырмаларын пайдаланып уақытты орнатыңыз. 5 секундтан кейін дисплейде уақыт көрсетіледі, сағат индикаторы сөнеді.

## Еске салу функциясы

1. Дисплейде индикатор жыпылықтағанша «» батырмасын басыңыз «».
2. «» және «» батырмаларының көмегімен еске салу уақытын орнатыңыз. Уақыт диапазоны «0:01–23:59». 5 секундтан кейін параметрлер расталады, дисплейде «» индикаторы жанады.
3. Белгіленген уақытқа жеткенде дыбыстық сигнал шығады және «» индикаторы жыпылықтай бастайды. Сигналды өшіру үшін «», «» немесе «» батырмасын басыңыз, индикатор сөнеді.
4. 2 минут ішінде әрекет болмаған жағдайда сигнал тоқтатылады.









## Пісіру уақытын орнату

Бұл функция тағамды белгіленген уақыт ішінде дайындау үшін қолданылады, содан кейін құрылғы автоматты түрде өшеді. Пісіру уақыты-0-10 сағат.

1. Дисплейде индикатор жаншылған «» батырмасын басыңыз «».
2. «» және «» батырмаларын пайдаланып, пісіру уақытын орнатыңыз. 5 секундтан кейін параметрлер расталады, индикатор жанады «».
3. Пісіру режимін таңдап, температураны орнатыңыз.
4. Белгіленген уақытқа жеткенде құрылғы сөніп, дыбыстық сигнал естіліп, «» индикаторы жыпылықтай бастайды. Сигналды өшіру үшін «», «» немесе «» батырмасын басыңыз, индикатор сөнеді.
5. 2 минут ішінде әрекет болмаған жағдайда сигнал тоқтатылады. Пеш өшірілген кезде дисплейде ағымдағы уақыт көрсетіледі.

## Пісірудің аяқталу уақытын орнату

Бұл функция пісірудің аяқталу уақытын орнату үшін қолданылады, белгіленген уақытқа жеткенде құрылғы автоматты түрде өшеді. Аяқталу уақыты: аяқталу уақыты  $\leq$  ағымдағы уақыт + 10 сағат, бірақ максималды аяқталу уақыты 24 сағаттан аспауы керек.

1. Дисплейде индикатор жаншылған «» батырмасын басыңыз «».
2. «» және «» батырмаларының көмегімен пісірудің аяқталу уақытын орнатыңыз. 5 секундтан кейін параметрлер расталады, «» индикаторы жанады.
3. Пісіру режимін таңдап, температураны орнатыңыз.
4. Белгіленген уақытқа жеткенде құрылғы сөніп, дыбыстық сигнал естіліп, «» индикаторы жыпылықтай бастайды. Сигналды өшіру үшін «», «» немесе «» батырмасын басыңыз, индикатор сөнеді.
5. 2 минут ішінде әрекет болмаған жағдайда сигнал тоқтатылады. Пеш өшірілген кезде дисплейде ағымдағы уақыт көрсетіледі.

## Автоматты дайындау

Бұл функция белгілі бір уақытта белгіленген ұзақтықпен пісіру үшін қолданылады. Аяқталу уақыты = ағымдағы уақыт + пісіру уақыты.

1. Дисплейде индикатор жаншылған «|» батырмасын басыңыз «□□».
2. «↶» және «↷» батырмаларын пайдаланып, пісіру уақытын орнатыңыз, индикатор жанады «|».
3. Дисплейде индикатор жыпылықтағанша «↶|» батырмасын басыңыз «□□».
4. «↶» және «↷» батырмаларының көмегімен пісірудің аяқталу уақытын орнатыңыз, «↶|» индикаторы жанады.
5. Пісіру режимін таңдап, температураны орнатыңыз.
6. Құрылғы белгіленген уақытта автоматты түрде жұмыс істей бастайды.
7. Дайындық аяқталғаннан кейін құрылғы сөніп, дыбыстық сигнал естіліп, «↶|» және «↶|» индикаторлары жанады. Сигналды өшіру үшін «↶», «□□» немесе «↷» батырмасын басыңыз, индикаторлар сөнеді. 2 минут ішінде әрекет болмаған жағдайда сигнал тоқтатылады.
8. Реттегіштерді минималды күйге бұру арқылы құрылғыны өшіріңіз.

## Құлыптау

Құрылғы балалардың кездейсоқ қосылуын немесе параметрлердің байқаусызда өзгеруін болдырмау үшін балаларды блоктау функциясымен жабдықталған. Құлыптау іске қосылған кезде барлық батырмалар белсенді емес.

- Панельді құлыптау үшін «□□» және «↷» батырмаларын 3 секунд басып тұрыңыз, дисплейде «L0» индикаторы жанады.
- Панельдің құлпын ашу үшін «□□» және «↷» батырмаларын 3 секунд басып тұрыңыз, дисплейде «L0» индикаторы сөнеді.

## Дайындау бойынша ұсыныстар

- Пісірер алдында пештің камерасынан барлық қажет емес аксессуарларды алыңыз.
- Пешті ыдысқа салмас бұрын алдын ала жылыту ұсынылады.
- Температураны жоғарылату арқылы пісіру уақытын қысқартуға тырыспаңыз, өйткені тағам сыртта қуырылуы мүмкін, бірақ ішінде пісірілмейді.
- Пісіргеннен кейін ішкі әйнекте артық конденсаттың пайда болуын болдырмау үшін ыстық тағамдарды пеште ұзақ уақытқа қалдыруға болмайды.
- Ет дайындау кезінде ет термометрін пайдалану ұсынылады (жеткізілім жиынтығына кірмейді).
- Қажет болса, өнімдерді алюминий фольгамен жабуға болады.
- Торттың дайындығын тексеру үшін оған тіс тазартқышты пісіру аяқталғанға дейін шамамен 10 минут бұрын салыңыз. Егер тіс щеткасында қамырдың іздері болмаса, онда торт дайын болады.
- Біркелкі емес қызару жағдайында температураны 10 °C төмендетіңіз. Жоғарғы және төменгі қыздыру режимін қолданыңыз.
- Күңгірт күңгірт жабыны бар жеңіл пісіру табақтарын қолданыңыз.
- Мұздатылған тағамдарды ашық ыдысқа салу ұсынылады. Еріту кезінде өнімдерден барлық қаптаманы алып тастау керек. Өнімдерді біркелкі еріту үшін оларды бір қабатқа жайыңыз.
- Етті жібіту кезінде торды екінші деңгейде, ал пісіру парағын бірінші деңгейде қолдану ұсынылады. Осылайша, мұздатылған тағамнан алынған сұйықтық пісіру парағына ағып кетеді.

## Энергия үнемдеу бойынша ұсыныстар

- Құрылғының жұмыс уақыты кезінде пеш есігі жабық болуы тиіс.
- Пісіру кезінде пештің есігін жиі ашпаңыз, себебі бұл камерадан жылудың шығуына әкеледі.
- Егер ол қолданылмаса, құрылғыны өшіріңіз.
- Пештің ішкі бетін таза ұстаңыз.
- Құрылғының эмальына зақым келтірмеу үшін камераның түбін алюминий фольгамен жаппаңыз, табалар мен табаларды пештің түбіне қоймаңыз.
- Пеште пластикалық бұйымдарды пайдаланбаңыз.
- Жұмыс кезінде пеш қатты қызады, ыстыққа төзімді шұңқырларды қолданыңыз.

## Аксессуарлар

### Тор

Грильде қуыруға, ыдыс-аяқты орнатуға арналған пирогтарды пісіруге арналған формалар.

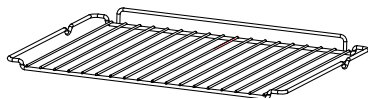

### Әмбебап пісіру парағы

Көбірек тамақ дайындау үшін: пісіру, мұздатылған тағамдар және т.б., сондай-ақ гриль қолданған кезде май/шырын.



### Бүйірлік тірек торлары

Үлкен тағамдарды дайындау немесе торды тазарту үшін алып тастауға болады.

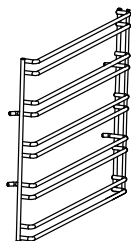

## Жабдықты тазарту және қызмет көрсету

Құрылғының дайындалған тағаммен тікелей байланыста болатын бөліктерін үнемі тазалаңыз.

- Құрылғыны тазалау және қызмет көрсету алдында оны қуат көзінен ажыратыңыз.
- Барлық реттегіштерді өшірулі күйге орнатыңыз.
- Құрылғының іші суығанша күтіңіз.
- Құрылғының беттерін дымқыл шүберекпен, жұмсақ щеткамен немесе губкамен тазалаңыз, содан кейін құрғатып сүртіңіз. Қатты ластанған жағдайда ыстық су мен жуғыш затты қолданыңыз.
- Пештің есігінің әйнегін тазарту үшін бетті тырнап, әкелуі мүмкін қатты металл губкалар мен қырғыштарды пайдаланбаңыз әйнектің одан әрі зақымдалуына.
- Тот баспайтын болаттан жасалған бөлшектерге қышқыл бар заттардың (лимон шырыны, сірке суы және т.б.) түсуіне жол бермеңіз.
- Құрылғыны тазарту үшін жоғары қысымды тазартқышты пайдаланбаңыз. Пісіру науасын жуғыш заттың әлсіз ерітіндісінде жууға болады.
- Құрылғыны тазарту үшін бүріккіш тазалағыштарды пайдаланбаңыз.

**Назар аударыңыз:** құрылғыны тазалау кезінде абразивті заттарды пайдаланбаңыз.

## Есікті алу

Алынатын есік жеңіл және жылдам қызмет көрсету үшін пештің ішкі бөлігіне толық қол жетімділікті қамтамасыз етеді.

1. Пештің есігін толығымен ашыңыз.
2. Есіктің ілмектерінде орналасқан құлыптау тұтқаларын артқа қарай итеріңіз.
3. Пештің есігін шамамен  $15^\circ$  жабыңыз, содан кейін есікті көтеріп, баяу алыңыз.

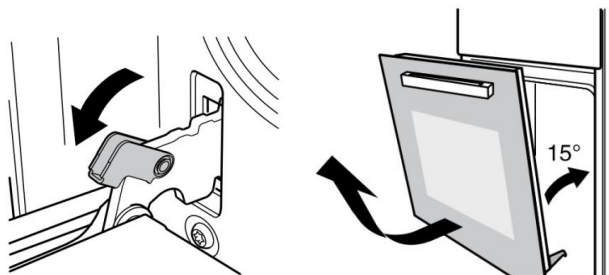

4. Тазалаудан кейін есікті орнату үшін жоғарыдағы әрекеттерді кері ретпен орындаңыз.

**Ескертпе:** жуғыш затты тазалағаннан кейін, жуғыш заттың қалдықтарын кетіру үшін пешті максималды температурада 15–20 минутқа қосыңыз.

## Бүйірлік торларды алып тастау

Пештің бүйір қабырғаларын тазарту үшін бүйірлік торларды алыңыз.

- Пештің камерасынан аксессуарларды алыңыз (мысалы, тор немесе пісіру парағы).
- Суретте көрсетілгендей тордың ілгегін сәл басыңыз. 1.
- Торды шамамен  $90^\circ$  бұраңыз (сурет. 2).
- Жоғарғы бөлігін алып тастап, күріш торын абайлап алыңыз. 3.
- Тазалаудан кейін торды орнату үшін жоғарыдағы әрекеттерді кері ретпен орындаңыз.

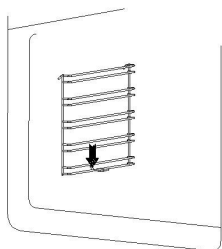

Сур. 1

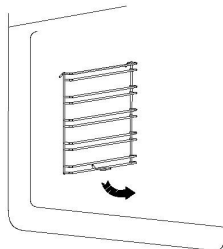

Сур. 2

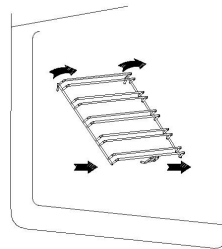

Сур. 3



## Шамды ауыстыру

1. Құрылғы шанышқысын қуат желісінен суырып, қуатты сөндіріңіз.
2. Шамның әйнек қорғанысын сағат тіліне қарсы бұрап алыңыз да, шамды жаңа түріне ауыстырыңыз.
3. Шамды қорғауды сағат тілімен бұраңыз.

**Ескертпе:** 25 Вт, 220 В сипаттамалары бар шамдарды пайдаланыңыз.

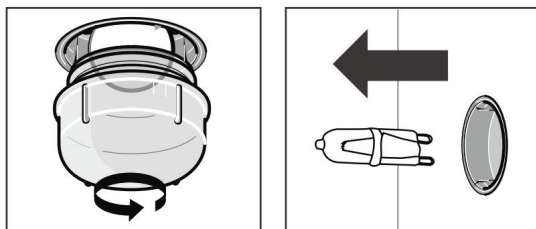

## Мүмкін мәселелер және оларды шешу

Мәселе	Мүмкін шешім
Құрылғы жұмыс істемейді	Сақтандырғыш қорабындағы қосқышты тексеріңіз
Реттегіштер әрең айналады	Кірді жұмсақ шүберекпен тазалаңыз
Шу пайда болады және пісіру аяқталғаннан кейін ауа ағыны пайда болады	Желдеткіш камерада жоғары ылғалдылықтың пайда болуын болдырмау және пешті салқындату үшін жұмысын жалғастыруда. Желдеткіш автоматты түрде өшеді
Рецептте көрсетілген уақытта ыдыс-аяқтарды дайындауға уақыт болмады	Белгіленген пісіру температурасын және дайындалған тағам көлемін тексеріңіз
Біркелкі емес қуыру	Тым жоғары температура орнатылды, ыдыс-аяқтың дұрыс емес орналасуы немесе дұрыс емес ыдыс түрі таңдалды
Пешті жарықтандыру жұмыс істемейді	Шамды ауыстырыңыз

## Техникалық сипаттамалары

- Үлгісі: 1YLO45BB, 1YLO45DW.
- Сауда белгісі: DEXP.
- Қуат параметрлері: 220–240 В, 50 Гц.
- Қуаты: 2,0 кВт.
- Электр тоғынан қорғану класы: I.
- Жұмыс камерасының көлемі: 50 л.
- Құрылғы өлшемі: 450 x 565 x 595 мм.
- Максималды температура: 250 °С.

## Жинақталым

- Пеш шкафы
- Тор.
- Қаңылтыр таба.
- Бұрандалар (2 дана).
- Пайдалану бойынша нұсқаулық.

# Энергия тиімділігі туралы ақпарат

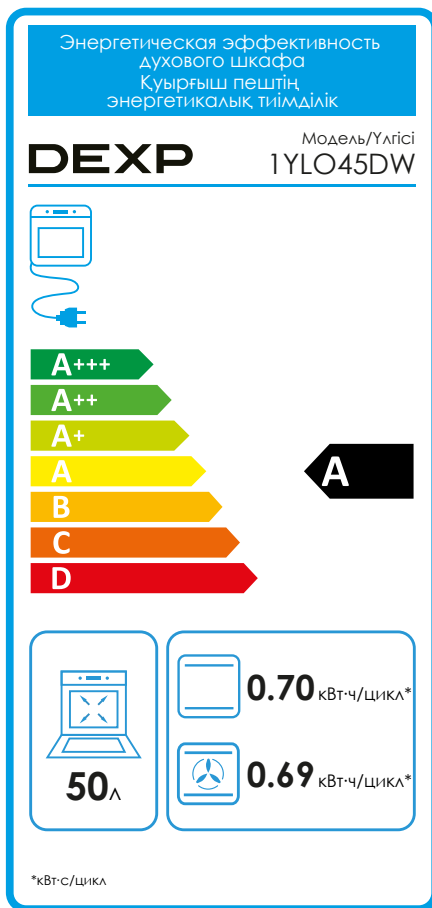

## Монтаждау, сақтау, тасымалдау (тасу), сату және кәдеге жарату ережелері мен шарттары

- Құрылғыны орнату ережелері мен шарттары осы нұсқаулықта «Орнату» бөлімінде сипатталған.
- Құрылғыны қаптамада, өндірушінің және тұтынушының жылытылатын үй-жайларында ауаның 5°C және 40°C аралығындағы температурада және ауаның 80%-дан аспайтын салыстырмалы ылғалдылығында сақтау керек. Үй-жайда жемірілуді тудыратын жегі қоспалар (қышқылдардың, сілтілердің булары) болмауы тиіс.
- Құрылғының дұрыс тасымалдануын қамтамасыз ету үшін, келесі талаптарды орындау қажет:
  - егер бар болса, құрылғының барлық ішкі жабдықтарын алып шығып, бөлек қаптаңыз;
  - жұмыс қабілеттігін және сыртқы түрін сақтау үшін, құрылғының дұрыс қапталғанына көз жеткізіңіз (ірі габаритті техниканы, қауіпті жерлерінде қатпаршақты картоннан төсемі бар, полиэтилен немесе көпіршікті үлдірмен орау қажет);
  - көлік құралында қозғалу мүмкіндігін болдырмау үшін, құрылғыны белдіктермен мықтылап бекітіңіз;
  - сыртқы ортаның әсерін толығымен жою үшін тек жабық көлікті пайдаланыңыз;
  - тиеу-түсіру жұмыстарын орындау кезінде, қаптамамен өте сақ болуды қамтамасыз етіңіз.
- Құрылғы ұқыпты өңдеуді талап етеді, оны шаң, кір, соққы, ылғал, от және т.б. әсерінен қорғаңыз.
- Құрылғыны өткізу жергілікті заңнамаға сәйкес жүргізілуі тиіс.
- Бұйымның қызмет ету мерзімі аяқталғаннан кейін оны қарапайым тұрмыстық қоқыспен бірге тастауға болмайды. Оның орнына, ол федералды немесе жергілікті заңнамаға сәйкес қайта өңдеу және қайта өңдеу үшін электрлік және электронды жабдықты тиісті қабылдау бекетіне қайта өңдеуге жіберіледі. Осы бұйымды дұрыс ккжоуды қамтамасыз ете отырып, сіз табиғи ресурстарды үнемдеуге және қоршаған ортаға және адамдардың денсаулығына зиян келтірмеуге көмектесесіз. Бұл бұйымды қабылдау және жою бекеттері туралы қосымша ақпаратты жергілікті муниципалды органдардан немесе тұрмыстық қалдықтарды шығаратын кәсіпорыннан алуға болады.
- Құрылғының ақаулығы анықталған жағдайда, тез арада авторландырылған сервистік орталыққа хабарласу немесе құрылғыны кәдеге жарату керек.



## Қосымша ақпарат

**Өндіруші:** Чжуншань Юлун Китчен Эпплайнсис Ко. Лтд.

В, Е ғимараты және F ғимаратының 3-бөлігі, № 103, Саньсинь тас жолы, Сань-цзяо, Чжуншань, Гуандун пров., Қытай.

Қытайда жасалған.

**Импортер / юр. лицо, принимающее претензии в Республике Казахстан:**

ТОО «ДНС КАЗАХСТАН», г. Астана, р-н Сарыарқа, пр-т Сарыарқа, зд. 12, Республика Казахстан.

**Импорттаушы / Қазақстан Республикасында талаптар қабылдайтын заңды тұлға:**

«DNS QAZAQSTAN (ДНС КАЗАХСТАН)» ЖШС, Астана қ-ы, Сарыарқа ауданы, Сарыарқа д-лы, 12 ғ-т, Қазақстан Республикасы.

Адрес электронной почты / электронды пошта мекен-жайы: info@dns-shop.kz

Тауар Кеден Одағының техникалық регламентінің талаптарына сәйкес келеді:

- КО ТР 020/2011 «Техникалық құралдардың электрмагниттік үйлесімділігі»;
- КО ТР 004/2011 «Төмен вольтты жабдықтардың қауіпсіздігі туралы».

Тауар Еуразиялық экономикалық одақтың «Электртехника және радиоэлектроника бұйымдарында қауіпті заттарды қолдануды шектеу туралы» ЕАЭО ТР 037/2016 техникалық регламентінің талаптарына сәйкес келеді.

Бұйымның сыртқы түрі және оның сипаттамалары алдын ала ескертусіз өзгерістерге ұшырауы мүмкін.

Құрылғының конфигурациясы ескертусіз өзгеруі мүмкін.

**Интернеттегі мекенжайы:**

[www.dexp.club](http://www.dexp.club)



Өндіріс күні пайдаланушы нұсқаулығының орыс тіліндегі нұсқасында көрсетілген. V.1

# Кепілдік талоны

SN/IMEI: \_\_\_\_\_

Кепілдікке қойылған күні: \_\_\_\_\_

Өндіруші кепілдік мерзімі барысында құрылғының үздіксіз жұмыс істейтініне, сондай-ақ материалдар мен жинағында ақаулардың болмайтынына кепілдік береді. Кепілдік мерзімі өнімді сатып алған сәттен бастап саналады және тек жаңа өнімдерге қолданылады.

Өнімді пайдаланушы нұсқаулығына сәйкес қолданған жағдайда, кепілдік мерзімі барысында пайдаланушының қатысынсыз істен шыққан элементтерді тегін жөндеу немесе ауыстыру жұмыстары жүргізіледі. Элементтерді жөндеу және ауыстыру өкілетті сервистік орталықтардың аумағында жүргізіледі.

Кепілдік мерзімі: 12 ай.

Пайдалану мерзімі: 36 ай.

Мекенжай бойынша қызмет көрсету орталықтарының өзекті тізімі:

<https://www.dns-shop.ru/service-center/>

**Кепілдік міндеттемелер және тегін сервистік қызмет көрсету төменде саналмаған мынадай керек-жарақтарға қолданылмайды егер оларды ауыстыру бұйымды бөлшектеуге байланысты болмаса, тауардың жиынтықтылығына:**

- Қашықтан басқару пультінің (ҚБП) қуат элементтері (батареялар).
- Жалғағыш кәбілдер, антенналар мен олардың жалғағыш тетіктері, құлаққаптар, микрофондар, «HANDS-FREE» құрылғылары; әртүрлі ақпарат тасығыштар, жинақта берілетін бағдарламалық құрал (БҚ) мен драйверлер (оның ішінде бұйымның қатты магниттік дискілеріндегі жинақтауышта алдын ала орнатылған БҚ және мұнымен шектелмейді), сыртқы кіріс және шығыс құрылғылары мен манипуляторлар.
- Қаптар, сөмкелер, белдіктер, тасымалдауға арналған шнурлар, монтаждық құрылғылар, құралдар, бұйыммен бірге берілетін құжаттама.
- Табиғи тозуға ұшырайтын шығын материалдар мен бөлшектер.



## **Өндіруші төмендегідей жағдайларда кепілдік бойынша міндеттемелерді өз мойнына алмайды:**

- Кепілдік мерзімнің аяқталуы.
- Жеке қажеттіліктер (тұрмыстық, отбасылық) үшін пайдалануға арналған бұйымның кәсіпкерлік қызметті жүзеге асыру, сондай-ақ тікелей қолданылу мақсатынан басқа мақсаттар үшін пайдаланылуы.
- Өндіруші пайдалану кезінде бұйым иесінің пайдаланушы нұсқаулығындағы талаптарды бұзуы, бұйымды орнату және қызмет көрсету бойынша нұсқауларды, бұйымды қосу (сондай-ақ сәйкес келмейтін желі кернеуінің бұйымның өзіне және оған қосылған бұйымға әсер етуі нәтижесінде туындаған қысқа тұйықталу), сақтау және тасымалдау ережелерін орындамауы салдарынан болған ықтимал материалдық, моральдық және басқа да залал үшін жауапты емес.
- Механикалық зақымның барлық жағдайы: бұйымды пайдалану кезінде пайда болған кетік, шытынаған жерлер, деформация, соққы іздері, майысқан жерлер, ойылған жерлер және т.б.
- Сыртқы өзгерістер, рұқсаты жоқ адамдардың рұқсатсыз жөндеу жұмыстарын жүргізу іздерінің болуы. Ақау бұйымның конструкциясын немесе сұлбасын өзгерту, Өндіруші мақұлдамаған сыртқы құрылғыларды қосу, Қазақстан Республикасының заңнамасы бойынша сәйкестік сертификаты жоқ құрылғыларды пайдалану салдарынан туындаған жағдайларда.
- Бұйымдағы ақау алапат күш әсерінен (табиғи апат, өрт, су басу, жер сілкіну, тұрмыстық факторлар және Өндірушіге байланысты емес басқа да жағдайлар) немесе Өндіруші болжай алмайтын үшінші тұлғалардың әрекеттерінен туындауы. Ақаудың бұйым ішіне бөгде заттардың, сұйықтықтардың, жәндіктердің немесе жануарлардың кіріп кетуінен, бұйымның толықтай немесе ішінара істен шығуына әкелген жемір заттар, жоғары ылғалдылық, жоғары температура әсерінен туындауы.
- Бұйымның сәйкестендіру нөмірінің (сериялық нөмірінің) болмауы немесе сәйкес келмеуі. Зақымның (кемшіліктер) зиянды бағдарламалық құрал әсерінен туындауы: БҚ жеткізушісінің осы қызмет түрін ұсынбауына байланысты қайта қалпына келтіру мүмкіндігінсіз бұйымның бағдарламалық ресурстарына қол жеткізуден айыруға әкеліп соққан құпиясөздерді (кодтарды) орнату, ауыстыру немесе жою.
- Қуат, кәбіл, телекоммуникация желілерінің, радиосигнал қуатының, стандарттарға немесе техникалық регламенттерге сәйкес болмауы, оның ішінде рельеф ерекшеліктері және басқа да осыған ұқсас сыртқы факторлар, бұйымды желі істейтін аймақ шекарасында немесе одан тыс пайдалану салдарынан жұмыс ақауларының болуы.
- Зақымның стандартты емес (ерекше) және/немесе сапасыз (зақымдалған) шығын материалдарды, керек-жарақтарды, қосалқы бөлшектерді, қуат элементтерін, әртүрлі ақпарат тасығыштарын (соның ішінде CD, DVD дискілері, жад карталары, SIM карталары, картридждер) пайдалану салдарынан болуы.
- Кемшіліктердің үйлеспейтін контентті (әуен, графика, видео және басқа да файлдар, Java қолданбасы және осыған ұқсас бағдарламалар) алу, орнату және қолдану себебінен орын алуы.
- Осы бұйымға қосылып жұмыс істейтін басқа құрылғыларға келтірілген зияндарға кепілдік міндеттемесі қолданылмайды.



