

Пайдалану бойынша нұсқаулық

Электрлік тұмпапеш шкафы

2M70GDB

2M70GDW2

2M70GDS

DEXP

Мазмұны

Құрылғы мақсаты	4
Сақтық шаралары	4
Бірінші рет қолданғанда.....	6
Орнату	6
Еден шкафына орнату	7
Шкафты бағанға орнату.....	8
Тұмпапешті электр желісіне қосу.....	10
Есік тұтқасын орнату.....	10
Басқару панелі	11
Пайдаланушы нұсқаулығы.....	12
Аксессуарлар	15
Тазалау және қызмет көрсету	16
Шамды ауыстыру	16
Есікті алып тастау	17
Техникалық сипаттамалары.....	18
Энергия тиімділігі туралы ақпарат.....	18
Монтаждау, сақтау, тасымалдау (тасу), өткізу және кәдеге жарату ережелері мен шарттары	19
Қосымша ақпарат	20

Құрметті сатып алушы!

Біздің өнімді таңдағаныңыз үшін алғыс айтамыз.

Біз Сізге сапалы, функционалды және жоғары талаптарға сәйкес әзірленген және жасалған өнімдер мен құрылғыларды ұсынуға қуаныштымыз. Пайдалануды бастамас бұрын, Сіздің қауіпсіздігіңізге қатысты маңызды ақпаратты, сондай-ақ өнімді дұрыс пайдалану және оған күтім жасау бойынша ұсыныстарды қамтитын осы нұсқаулықты мұқият оқып шығыңыз. Осы Нұсқаулықтың сақталуына назар аударыңыз және оны өнімді одан әрі пайдалану кезінде анықтамалық материал ретінде пайдаланыңыз.

Құрылғы мақсаты

Пеш тамақ дайындауға, сондай-ақ дайын тағам өнімдері мен ыдыстарды жылытуға арналған.

Сақтық шаралары

1. Құрылғыны немесе қуат сымын суға немесе басқа сұйықтықтарға батырмаңыз.
2. Құрылғыны дымқыл қолмен ұстамаңыз және құрылғыны ылғалдылығы жоғары бөлмелерде пайдаланбаңыз.
3. Құрғақ аяқ киімсіз құрылғыны ұстамаңыз.
4. Құрылғыны құрғақ жерде сақтаңыз.
5. Электр кәбілі, аша немесе пештің өзі зақымдалған болса, құралды қолданбаңыз. Құрылғыны желіден дереу ажыратыңыз және уәкілетті қызмет көрсету орталығына хабарласыңыз.
6. Құрылғыны ешқашан электр сымынан тартпаңыз немесе алып жүрмеңіз. Кәбілді абайлап ұстаңыз. Кәбіл есіктерге ілінбейтініне немесе өткір жиектерге немесе бұрыштарға соғылмағанына көз жеткізіңіз. Кәбілді ыстық беттерден алыс ұстаңыз.
7. Құрылғыны электр розеткасына қоспас бұрын, розетканың кернеуі құрылғының техникалық сипаттамаларында көрсетілгенге сәйкес келетініне көз жеткізіңіз.
8. Электр желісіне қосу немесе ажырату кезінде құрылғыны өшіру керек.
9. Құрылғыны розеткадан ажыратқанда, әрқашан сымнан емес, ашадан тартыңыз. Ашаны тек құрғақ қолмен ұстаңыз.
10. Құрылғы сыртта пайдалануға арналмаған.
11. Құрылғының жанына жанғыш материалдарды немесе сұйықтықтарды қоймаңыз.
12. Құрылғыны тек осы нұсқаулықта сипатталған процедураға сәйкес орнатыңыз.
13. Құрылғыны орнатуды және жерге қосуды білікті мамандар жүзеге асыруы керек. Дұрыс орнату немесе жерге қосу пайдаланушының өмірі мен денсаулығына қауіп төндіруі мүмкін.
14. Бұл құрылғы барлық электромагниттік қауіпсіздік стандарттарына сәйкес келеді. Дегенмен, кардиостимуляторды немесе басқа электрлік импланттарды (инсулин сорғысы, т.б.) пайдалансаңыз, қосымша кеңес алу үшін дәрігеріңізбен кеңесіңіз.

15. Жұмыс кезінде құрылғы бетінің кейбір бөліктері қатты қызып кетуі мүмкін. Құрылғыны пайдаланған кезде киіміңіздің, шашыңыздың немесе ашық дене бөліктерінің ыстық бетке тиіп кетпеуін қадағалаңыз. Құрылғының есігін абайлап ашыңыз, себебі құрылғының жұмыс камерасынан шыққан ыстық бу күйікке әкелуі мүмкін.
16. Құрылғы балалардың немесе физикалық, сенсорлық немесе ақыл-ой қабілеттері шектеулі адамдардың қауіпсіздігіне жауапты басқа адамдардың қадағалауынсыз пайдалануына арналмаған. Балаларға құрылғымен ойнауға рұқсат бермеңіз.
17. Қосылған құрылғыны қараусыз қалдырмаңыз. Пісіріліп жатқан тағамның шамадан тыс қызуы түтінге және/немесе өртке әкелуі мүмкін. Өрт болған жағдайда сөндіру үшін ешқашан су қолданбаңыз. Электр қуатын өшіріп, отты қалың шүберекпен жабыңыз.
18. Құрылғының жанына магниттелген заттарды (банк карталары, жад карталары) немесе электрондық құрылғыларды (ноутбуктер, смартфондар, планшеттер және т.б.) қоймаңыз, өйткені олар шамадан тыс электромагниттік кедергілерге ұшырауы мүмкін.
19. Құрылғыны бөлмені жылыту үшін пайдаланбаңыз.
20. Әрқашан пісіргеннен кейін құрылғыны өшіріңіз.
21. Құрылғының бөліктерін өзіңіз жөндеуге, реттеуге немесе ауыстыруға әрекеттенбеңіз. Құрылғыны жөндеу үшін уәкілетті қызмет көрсету орталығына апарыңыз.
22. Құрылғыны тазалау үшін ешқандай электр құрылғыларын (бу тазалағыштарды, т.б.) пайдаланбаңыз.
23. Құрылғыны тазалау үшін металл щеткаларды және/немесе абразивті тазалағыштарды пайдаланбаңыз.
24. Бұл құрылғы сыртқы таймер немесе бөлек қашықтан басқару жүйесі арқылы басқаруға арналмаған.
25. Құрамында алкоголь бар сусындарды пайдаланатын тағамдарды дайындау ұсынылмайды. Пісіру камерасындағы спирттің булары тұтануы мүмкін. Ыдыс-аяққа құрамында алкогольі жоғары сусындардың аз ғана мөлшерін қосып, есікті абайлап ашыңыз.
26. Пергамент қағазын пайдаланған кезде, ыдысты құрылғыға алдын ала қыздыру режиміне қоймас бұрын оны ыдысқа бекітіңіз. Есік ашылған кезде құрылғыға ауа ағынының әсерінен пергамент қағазы көтеріліп, қыздырғыш элементке тиіп, тұтануы мүмкін. Дұрыс өлшемді пергамент қағазын пайдаланыңыз. Ол ыдыс-аяқтың шетінен шығып кетпеуі керек.
27. Ыстық пісіру камерасына су құймаңыз. Бұл ыстық будың пайда болуына әкелуі мүмкін. Температураның өзгеруі нәтижесінде пісіру камерасының жабынының зақымдалуы мүмкін.
28. Пештен ыстық ыдыстарды немесе ыдыстарды алу үшін пеш қолғаптарын пайдаланыңыз.
29. Пісіру камерасының түбіне бөгде заттарды қоймаңыз. Пісіру камерасының түбін фольгамен немесе пергамент қағазымен жаппаңыз. Температура 50 °C-тан жоғары орнатылған болса, ыдыстарды пісіру бөлігінің түбіне қоймаңыз. Бұл жұмыс камерасының жабынының бұзылуына әкелетін шамадан тыс жылу жинақталуына әкеледі.

30. Шырынды жеміс пирогтарын пісіргенде, табаны толығымен толтырмаңыз. Жеміс шырыны табадан тамшылап, кетіру мүмкін емес дақтар қалдырады. Мүмкіндігінше тереңірек әмбебап табаны пайдаланыңыз.
31. Құрылғыны есігі ашық күйде салқындату үшін қалдырмаңыз. Құрылғының есігі жай ғана ашылып тұрса да, уақыт өте келе бұл көрші жиһаздың қасбеттерінің бұзылуына әкелуі мүмкін. Бұған қоса, құрылғы жұмыс істеп тұрған кезде есікті жиі ашу ұсынылмайды.
32. Тұмпапештің ашық есігінде отырмаңыз немесе тұрмаңыз. Ыдыс-аяқ пен ыдыстарды пештің есігіне қоймаңыз.
33. Құрылғыны есік тұтқасынан ұстап жылжитпаңыз. Есіктің тұтқасы құрылғының салмағына арналмаған және сынуы мүмкін.
34. Бұл құрылғы коммерциялық пайдалануға арналмаған.

Бірінші рет қолданғанда

Құрылғыны бірінші рет қосқанда, ол жағымсыз иіс шығаруы мүмкін. Бұл қыздыру панельдері арасындағы қабат аралық материалдың қызуынан туындаған қалыпты құбылыс. Алғаш қолданар алдында пешті 250 °C температурада шамамен 90 минут бойы майлы қоспалардан тазарту үшін қалдыру ұсынылады.

Орнату

Құрылғыны асүйде белгіленген орынға қойыңыз. Оны үстелдің астына қоюға немесе шкаф-қарындаш қорапқа салуға болады. Тұмпапешті бұрандалармен екі бекіту саңылауын пайдаланып қалаған күйге бекітіңіз. Саңылаулардың орналасуын пештің есігін ашып, ішіне қарау арқылы анықтауға болады. Жеткілікті желдетуді қамтамасыз ету үшін пешті орнату кезінде жұмыс өлшемдерін сақтау керек.

Назар аударыңыз: пештің дұрыс жұмыс істеуі үшін ас үй жинағына сәйкес шкаф қажет. Тұмпапешке қосылған ас үй бөлігінің панельдері ыстыққа төзімді материалдан жасалған болуы керек. Шпон ас үй бөліктерінің желімінің кем дегенде 120 °C температураға төтеп бере алатынына көз жеткізіңіз. Бұл температураға төтеп бере алмайтын пластикалық бөлшектер мен желімдер еріп, гарнитураны зақымдайды. Құрылғыны ас үй жинағына орнатқан кезде барлық электр бөліктері толығымен оқшауланған болуы керек. Бұл нормативтік қауіпсіздік талаптары. Қорғаныс арнайы құралдарды қолданбай-ақ жойылатындай етіп мықтап бекітілуі керек. Тұмпапештің айналасында ауа айналымын қамтамасыз ету үшін ас үй жинағындағы артқы панельді алыңыз. Пластина беті мен артқы қабырға арасындағы қашықтық кемінде 45 мм болуы керек.

Еден шкафына орнату

1. Шкаф тақтасының қалыңдығы 20 мм.
2. Егер розетка құрылғының артқы жағына орнатылса, шкаф саңылауының тереңдігін кемінде 590 мм-ден 620 мм-ге дейін арттыру керек.

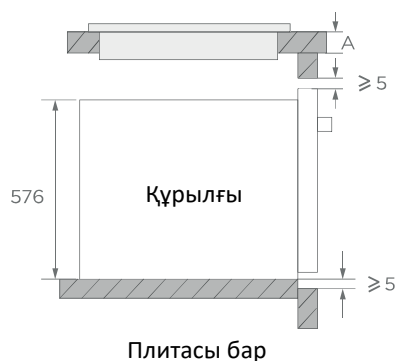
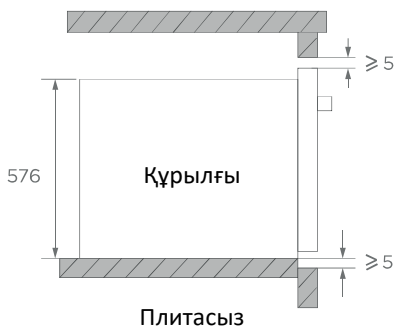
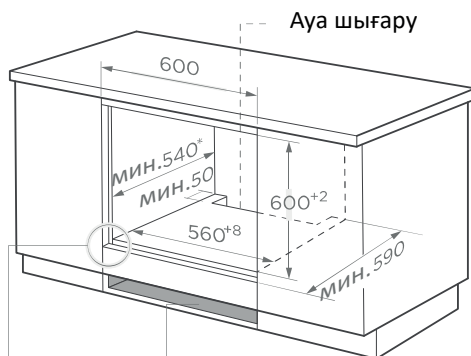
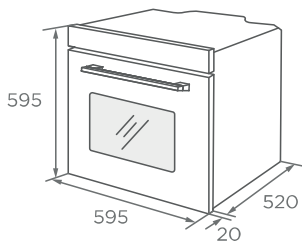

1. Есік панелінің үстіңгі және астыңғы жағына 5 мм қалдырыңыз.
2. Сол және оң жақтағы есік тақтасы үшін 20 мм қалдырыңыз.
3. Есік панелінің қалыңдығы үшін 20 мм қалдырыңыз.

Құрылғы плитаға орнатылса, жұмыс үстелінің минималды қалыңдығы төменде келтірілген:

Панель түрі	Үстелдің қалыңдығы
Индукциялық панелі	37 мм
Индукциялық бет	47 мм
Газ панелі	30 мм
Электр панелі	27 мм

Өлшемдері мм-де көрсетілген.

Шкафты бағанға орнату

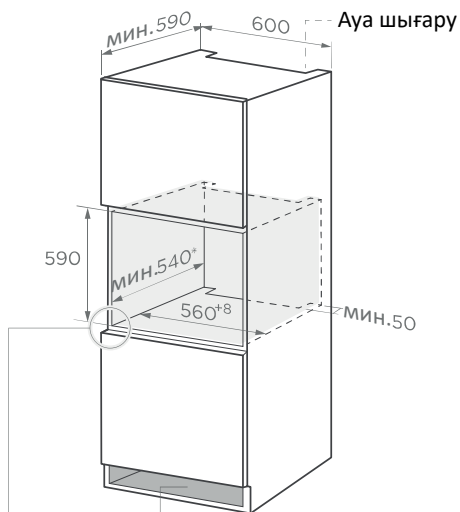
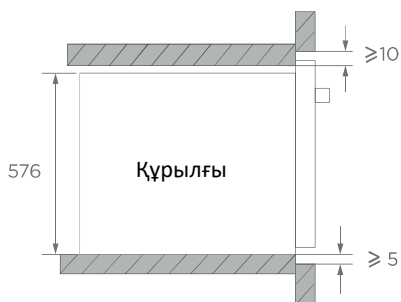
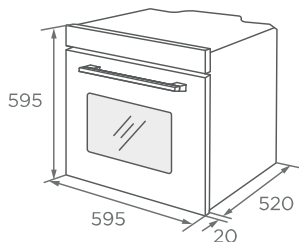

Ең төменгі желдету алаңы:
250 мм²

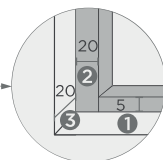

1. Оң жақ панельдің үстіңгі және астыңғы жағына 5 мм қалдырыңыз.
2. Сол және оң жақтағы есік тақтасы үшін 20 мм қалдырыңыз.
3. Есік панелінің қалыңдығы үшін 20 мм қалдырыңыз.

Өлшемдері мм-де көрсетілген.

Тұппапеш шкафын бекіту

1. Тұппапешті ас үй бөлімінің дайындалған саңылауына қойыңыз.

2. Тұппапештің есігін ашыңыз.

Тұппапешті ас үй бөлігінің ішіне екі ұстағышпен бекітіп, оларды пеш жақтауындағы саңылаулармен тұралаңыз және оны берілген бұрандалармен бекітіңіз.

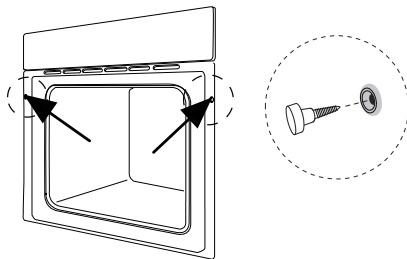

Желдетуге арналған тесіктер

Пісіру процесі аяқталғанда, үзіліс немесе күту режимінде және тұппапештің ортасындағы температура 75°C -тан жоғары болса, салқындатқыш желдеткіш 15 минут бойы жұмысын жалғастырады. Тұппапештің ортасындағы температура 75°C төмен болса, салқындату желдеткіші автоматты түрде тоқтайды.

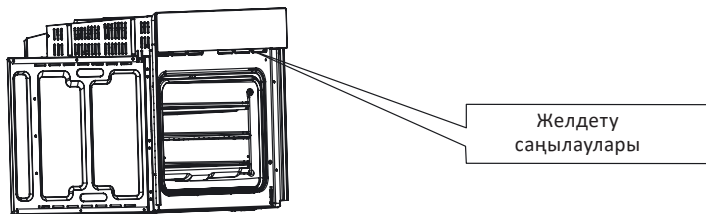

Аксессуарларды орнату

Тұппапешпен бірге берілген керек-жарақтарды қауіпсіз пайдалану үшін олардың бүйірлік құлақшалар арасында дұрыс орналасқанын тексеріңіз. Жақсы нәтижеге қол жеткізу үшін бірінші және бесінші құлақшалар арасында сөрелер мен пісіру парағын орналастыру ұсынылады. Ыстық ыдыстар пештен шығарылған кезде бетінде қозғалмайтындай керек-жарақтарды суретте көрсетілгендей орнатыңыз.

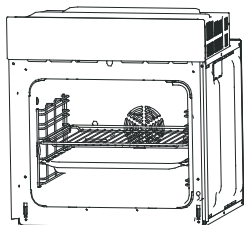

немесе

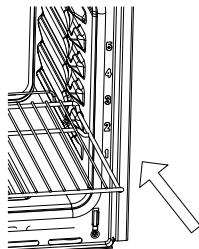
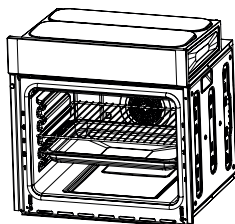

Тұмпапешті электр желісіне қосу

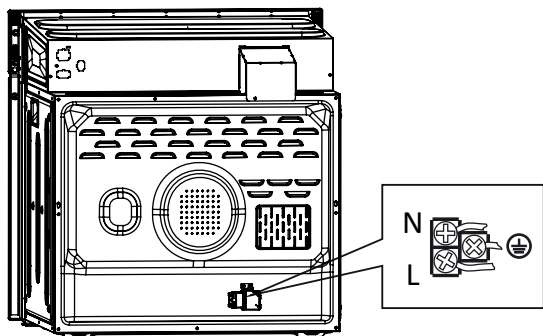

Есік тұтқасын орнату

1. Тұтқаны есіктегі екі металл бекіткішке салыңыз.
2. Тұтқаны мықтап бекітілетіндей оңға параллель жылжытыңыз.

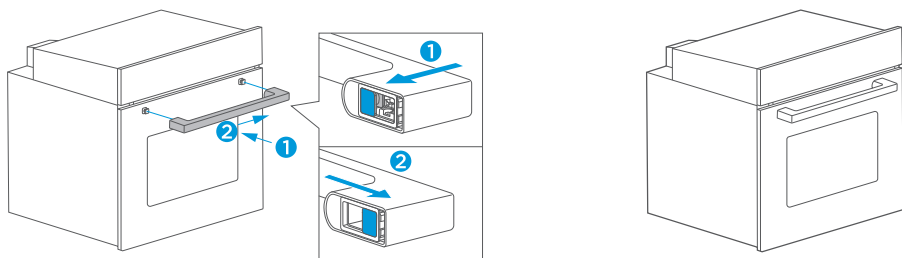

Басқару панелі

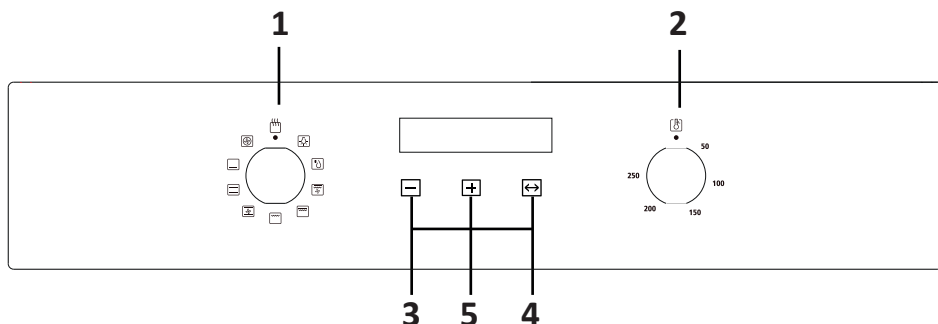

1. Функция қосқышы.
2. Температура реттегіші.
3. «-» түймесі.
4. «+» түймесі.
5. Таймерді орнату түймесі.

Таңба	Сипаттама
	Тұмпапештің есігін ашпай-ақ пісіру процесін бақылау үшін пештің шамын қосыңыз. Барлық пісіру функциялары қолданылғанда жа-нады
	Жібіту. Бөлме температурасындағы ауа айналымы тағамның жылдам жібітуін қамтамасыз етеді (жылуды пайдаланбай). Бұл дайын тағамдарды жібіту уақытын жылдамдатудың тиімді жолы
	Төменнен жылыту. Пештің төменгі жағындағы жасырын қызды-ру элементі жылу шығарады. Негізінен тағамды жылы ұстау үшін қолданылады
	Жоғарыдан/төменнен жылыту. Жылыту жоғарыдан және төмен-нен біркелкі жүзеге асырылады. Пісіру және қуыру бір деңгейде жүзеге асырылады
	Конвекция (желдеткішпен). Желдеткіш пен қыздырғыш элемент-тердің бір мезгілде жұмыс істеуі жылудың одан да көп енуін қамтамасыз етеді. Тағамның сырты аздап қызарып, іші шырынды
	Гриль. Жылуды тікелей тағамға бағыттауға мүмкіндік беретін пештің ішкі қыздыру элементтерін пайдаланатын кәдімгі қуыру үшін қолайлы
	Жылыту + гриль. Ішкі және сыртқы жоғарғы қыздыру элементінің бір мезгілде жұмыс істеуі. Үлкенірек тағамдарды грильдеу үшін қолайлы
	Жылыту + гриль + конвекция. Үстіңгі қыздыру элементінің, гриль-дің және конвекциялық желдеткіштің бір мезгілде жұмыс істеуі. Еттің үлкен бөліктерін қуыру үшін қолайлы



Таңба	Сипаттама
	<p>Конвекция. Желдеткішті қоршап тұрған элемент конвекциямен пісіру үшін қосымша жылу көзін қамтамасыз етеді. Бұл режимде пештегі ауа айналымын жақсарту және қосымша жылу шығару үшін желдеткіш автоматты түрде қосылады. Әртүрлі деңгейде бір уақытта пісіруге жарамды</p>

Пайдаланушы нұсқаулығы

Сағат орнату



Құрылғыны желіге қосқаннан кейін дисплейде «12.30» көрсетіледі, дыбыстық сигнал естіледі және уақыт жыпылықтай бастайды. Әдепкі уақыт пішімі — 24 сағат.

Уақытты орнату үшін:

1. Сағатты орнату үшін «+» және «-» түймелерін басыңыз.
2. Растау үшін «» түймесін басыңыз.
3. Минуттарды реттеу үшін «+» және «-» түймелерін басыңыз.
4. Растау үшін «» түймесін басыңыз. Орнатылғаннан кейін таймер күту режимінде болады.

Ескерту: егер дисплей жыпылықтамаса, уақытты орнату үшін «+» және «-» түймелерін бір уақытта 3 секунд басып тұрыңыз.

Қосу/өшіру

Таймер күту режимінде болса, «» түймесін 3 секундтан артық басып тұрыңыз, таймер қолмен орнату режиміне өтеді, ал дисплейде «» индикаторы жанады.

1. Қажетті пісіру режимін және температураны орнатыңыз.
2. Пісіру уақытын орнатыңыз, құрылғы жұмыс істей бастайды.

Автоматты түрде өшіру

- «Dur» немесе «End» режимін орнатқан болсаңыз, пісіру соңында құрылғы автоматты түрде өшеді.
- Қол режимін немесе таймер режимін орнатқан болсаңыз, пісіру соңында функция қосқышы мен температура реттегішін «0» күйіне бұраңыз. «» және «+» түймелерін 3 секундтан артық ұстап тұру арқылы пешті күту режиміне қойыңыз.

Таймерді орнату

Қолмен орнату режимінде уақытты орнатуға өту үшін «» түймесін басыңыз. Функцияларды орнату реті: қолмен режим (Manual mode) – таймер (Minute minder) – ұзақтық (Dur) – аяқталу (End) – қолмен режим. Содан кейін пісіру режимін таңдап, қажетінше температураны орнатыңыз.







Қол режимі

Қол режимінде дисплей тек сағатты және «» индикаторын көрсетеді. Пісіру уақытын пайдаланушы басқарады.

Ескерту: қол режимінде қосылған құрылғыны қараусыз қалдырмаңыз. 5 сағат әрекетсіздіктен кейін таймер секундына бір рет жыпылықтап, пештің жақын арада күту режиміне өтетінін ескертеді. 10 сағаттан кейін таймер күту режиміне өтеді. Таймер қол режимінде жыпылықтап тұрғанда, құрылғыны пайдалануды жалғастырғыңыз келсе, таймерді қалпына келтіру үшін кез келген түймені басыңыз. Пешті пайдаланбайтын болсаңыз, күту режимін қосу үшін «» және «+» түймелерін 3 секундтан артық басып тұрыңыз.





Дыбыстық хабарландыру

Бұл функция пісіру уақыты өткенде ескерту беру үшін арналған.

1. Таймерді таңдау үшін «» түймесін басыңыз. Дисплейде сәйкес индикатор «» жыпылықтайды.
2. Уақытты реттеу үшін «+» және «-» түймелерін пайдаланыңыз. Растау үшін «» түймесін басыңыз, «» индикаторы жыпылықтауын тоқтатады. Дыбыстық хабарландыру орнату аяқталды.
3. Уақыт өткеннен кейін дыбыстық сигнал естіледі, «» индикаторы жыпылықтайды. Дабылды өшіру үшін кез келген түймені басыңыз, «» индикаторы өшеді. Дыбыстық сигнал хабарландыру мақсатында ғана пайдаланылады.
4. Тұмпапешті пайдаланбайтын болсаңыз, күту режимін қосу үшін «» және «+» түймелерін 3 секундтан артық басып тұрыңыз.



Ұзақтық таймері

Бұл функция белгілі бір уақыт аралығында пісіруді бастау үшін пайдаланылады. Ыдысты пешке салыңыз. Қажетті пісіру функциясын және температураны орнатыңыз. Ең көп пісіру уақыты — 10 сағат.

1. Дисплейде «Dur» пайда болғанша «» түймесін басыңыз.
2. Пісіру уақытын орнату үшін «+» және «-» түймелерін пайдаланыңыз.
3. Растау үшін «» түймесін басыңыз, дисплейде сағаттар, «А» және «» индикаторлары көрсетіледі. Пеш жұмыс істей бастайды.
4. Белгіленген уақыт аяқталғаннан кейін таймер пешті тоқтатады және сигнал беріледі. Дисплейде «А» индикаторы жыпылықтайды. Функция қосқышы мен температура реттегішін «0» күйіне қойыңыз. Дыбыстық сигналды өшіру үшін кез келген түймені 3 секундтан аз басып тұрыңыз. Пешті пайдалануды жалғастыру үшін «» түймесін 3 секундтан артық басып тұрыңыз.

Пісіру таймері аяқталады





Бұл функция белгіленген пісірудің аяқталу уақытына сәйкес пісіру үшін пайдаланылады. Ыдысты пешке салыңыз. Қажетті пісіру функциясын және температураны орнатыңыз.

1. Дисплейде «End» пайда болғанша «» түймесін басыңыз.
2. Пісірудің аяқталу уақытын орнату үшін «+» және «-» түймелерін пайдаланыңыз.
3. Растау үшін «» түймесін басыңыз, дисплейде сағаттар, «А» және «» индикаторлары көрсетіледі. Пеш жұмыс істей бастайды.

4. Белгіленген уақыт аяқталғаннан кейін таймер пешті тоқтатады және сигнал беріледі. Дисплейде «А» индикаторы жыпылықтайды. Функция қосқышы мен температура реттегішін «0» күйіне қойыңыз. Дыбыстық сигналды өшіру үшін кез келген түймені 3 секундтан аз басып тұрыңыз. Пешті пайдалануды жалғастыру үшін «» түймесін 3 секундтан артық басып тұрыңыз.

Автопісіру

Бұл функция белгіленген ұзақтығы бар белгілі бір уақытта пісіру үшін пайдаланылады. Ыдысты пешке салыңыз. Қажетті пісіру функциясын және температураны орнатыңыз.

1. Дисплейде «Dur» пайда болғанша «» түймесін басыңыз. Пісіру уақытын орнату үшін «+» және «-» түймелерін пайдаланыңыз. Растау үшін «» түймесін басыңыз, дисплейде сағат пен «А» индикаторы жанады.
2. Таймер экранында «Аяқтау» пайда болғанша «» түймесін басып тұрыңыз. Пісірудің аяқталу уақытын орнату үшін «+» және «-» түймелерін пайдаланыңыз. Растау үшін «» түймесін басыңыз, дисплейде сағат пен «А» индикаторы жанады. Құрылғы аяқталу уақыты мен оның ұзақтығы арасындағы айырмашылық ретінде анықталған уақытта жұмыс істей бастайды. Пісіру аяқталғаннан кейін сигнал естіледі, дисплейде «А» индикаторы жыпылықтайды. Функция қосқышы мен температура реттегішін «0» күйіне қойыңыз. Дыбыстық сигналды өшіру үшін кез келген түймені 3 секундтан аз басып тұрыңыз. Пешті пайдалануды жалғастыру үшін «» түймесін 3 секундтан артық басып тұрыңыз.

Ескерту: автоматты пісіру орнатылғаннан кейін уақытты өзгерту мүмкін емес. Уақытты өзгертсеңіз, автоматты пісіру функциясы тоқтатылады. Уақытты өзгерту үшін функция параметрін қайта бастаңыз.

Назар аударыңыз

- Кез келген функция үшін уақытты орнатқанда, уақытты жылдам орнату үшін «+» немесе «-» түймесін 3 секундтан артық басып тұрыңыз.
- Кез келген функция үшін уақытты орнату режимінде 5 минут бойы ешқандай әрекет болмаса, құрылғы қолмен режимге өтеді.
- Кез келген функция үшін уақытты орнатқан кезде ағымдағы параметрлерден бас тарту және қолмен режимге өту үшін «» түймесін 3 секундтан артық басып тұрыңыз.
- Кез келген функция үшін уақытты орнатқан кезде ағымдағы параметрлерден бас тарту және күту режиміне өту үшін дыбыстық сигнал шыққанша «+» және «-» түймелерін 3 секундтан артық басып тұрыңыз.

Аксессуарлар

Тор

Грильде пісіруге, ыдыстар мен пирогтарды салуға арналған.

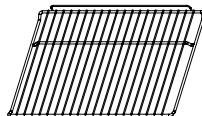

Әмбебап таба

Көбірек тағам дайындау үшін: кондитерлік өнімдер, мұздатылған тағамдар, т.б. және грильді пайдаланған кезде майшырын үшін.

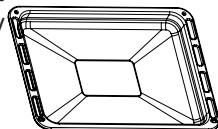

Бүйірлік тірек торлары

Үлкен тағамдарды пісіру үшін тұмпапештің ішкі жағында орналасқан бұл сөрелерді алып тастауға болады, «Гриль», «Қызу + Гриль», «Қызу + Гриль + Конвекция» функциялары.

Ескертпе: ыдысты пештің түбіне қойғанда, барлық жылу сонда шоғырлануы үшін «Төменнен қыздыру» функцияларын пайдаланбаңыз.

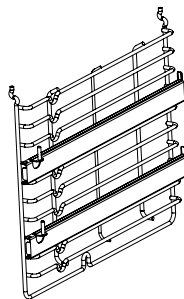

Тазалау және қызмет көрсету

Құрылғының пісірілетін тағаммен тікелей жанасатын бөліктерін жүйелі түрде тазалаңыз.

- Құрылғыны тазалау және күту алдында оны электр желісінен ажыратыңыз.
- Барлық басқару элементтерін «OFF» күйіне қойыңыз.
- Құрылғының іші қызғанша және сәл жылы болғанша күтіңіз, бұл күйде оны тазалау оңайырақ.
- Құрылғының беттерін дымқыл шүберекпен, жұмсақ щеткамен немесе губкамен тазалаңыз, содан кейін құрғатып сүртіңіз. Қатты ластану үшін ыстық су мен жуғыш затты пайдаланыңыз.
- Тұшпашеш есігінің әйнегін тазалаған кезде қатты металл губкаларды немесе қырғыштарды қолданбаңыз, бұл бетін сызып тастауы және әйнекті одан әрі зақымдауы мүмкін.
- Қышқыл заттардың (лимон шырыны, сірке суы және т.б.) тот баспайтын болаттан жасалған бөлшектермен жанасуына жол бермеңіз.
- Құрылғыны тазалау үшін жоғары қысымды тазалағышты пайдаланбаңыз. Пісіру науасын жұмсақ жуғыш зат ерітіндісінде жууға болады.

Назар аударыңыз: құрылғыны тазалау кезінде абразивті заттарды пайдаланбаңыз.

Шамды ауыстыру

1. Құрылғыны электр желісінен ажырату арқылы қуатты өшіріңіз немесе ток кернеуінен қорғағышты өшіріңіз.
2. Шамның шыны қақпағын сағат тіліне қарсы бұрап алыңыз (оның жақсы қозғалмауы мүмкін екенін ескеріңіз) және шамды сол түрдегі жаңасымен ауыстырыңыз.
3. Шамның қақпағын қайта бұраңыз.

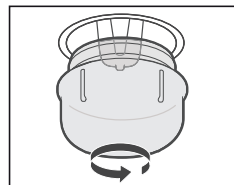

Ескерту: 25 Вт / 230 В, Т300 °С сипаттамалары бар галогендік шамдарды ғана пайдаланыңыз.

Есікті алып тастау

Алынбалы есік оңай және жылдам техникалық қызмет көрсету үшін пештің ішіне толық қол жеткізуге мүмкіндік береді.

Тұмшапештің есігін толығымен ашыңыз, содан кейін есік топсаларында орналасқан құлыптау рычагтарын артқа бүктеңіз (Сурет 1). Тұмшапештің есігін шамамен 30° жабыңыз, есікті көтеріп, баяу шығарыңыз (Сурет 2).

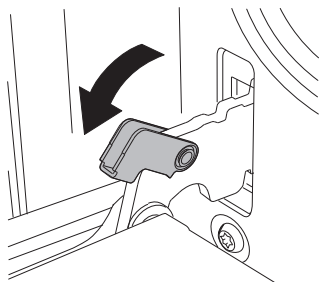

Сур. 1

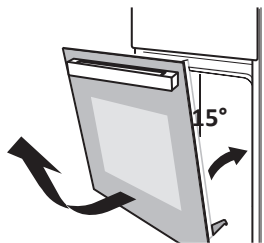

Сур. 2

Есіктегі кронштейндерді бұраңыз (Сурет 3). Сыртқы әйнекті көтеріп, есіктен тартып шығарыңыз (Сурет 4).

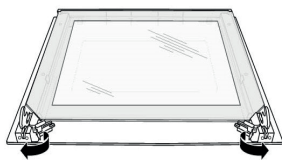

Сур. 3

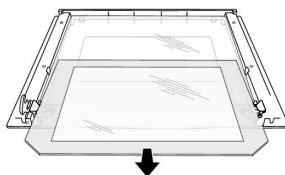

Сур. 4

Назар аударыңыз:

- есік артық күш жұмсамай пештен ажыратылуы керек. Әйнекті сындырып алмау үшін абай болыңыз;
- топсалардағы серіппелер шықпайтынына көз жеткізіңіз, бұл жарақатқа әкелуі мүмкін;
- есікті тұтқасынан ұстамаңыз немесе көтермеңіз.

Техникалық сипаттамалары

Үлгісі	2M70GDW2	2M70GDB	2M70GDS
Сауда белгісі	DEXP		
Қуат опциялары	220–240 В, 50 Гц		
Жұмыс камерасының көлемі	70 л		
Құрылғы өлшемі	595 x 540 x 595		
Максималды қуат	3 кВт		
Максималды температура	250 °С		
Электр тогының соғуынан қорғау класы	I		
Қуат сымының қондырма түрі	Y		

Энергия тиімділігі туралы ақпарат

Энергетическая эффективность
Энергетикалық тиімділік

Электрического духового шкафа/Электр тұшпанәші
Производитель/Өндіруші **DEXP**
Модель/Үлгісі **2M70GDS**

70л

0.99 кВт·ч/цикл
кВт соғ./цикл

0.89 кВт·ч/цикл
кВт соғ./цикл

Энергетическая эффективность
Энергетикалық тиімділік

Электрического духового шкафа/Электр пеш шкафының
Производитель/Өндіруші **DEXP**
Модель/Үлгісі **2M70GDW2**

70л

0.99 кВт·ч/цикл
кВт соғ./цикл

0.89 кВт·ч/цикл
кВт соғ./цикл

Энергетическая эффективность
Энергетикалық тиімділік

Электрического духового шкафа/Электр пеш шкафының
Производитель/Өндіруші **DEXP**
Модель/Үлгісі **2M70GDB**

70л

0.99 кВт·ч/цикл
кВт соғ./цикл

0.89 кВт·ч/цикл
кВт соғ./цикл

Монтаждау, сақтау, тасымалдау (тасу), өткізу және кәдеге жарату ережелері мен шарттары

- Құрылғыны орнату ережелері мен шарттары «Орнату» бөлімінде сипатталған.
- Құрылғыны қаптамада, өндірушінің және тұтынушының жылытылатын үй-жайларында ауаның 5 және 40 °С аралығындағы температурада және ауаның 80%-дан аспайтын салыстырмалы ылғалдылығында сақтау керек. Үй-жайда жемірілуді тудыратын жегі қоспалар (қышқылдардың, сілтілердің булары) болмауы тиіс.
- Құрылғының дұрыс тасымалдануын қамтамасыз ету үшін келесі талаптарды орындау қажет:
 - құрылғыдан барлық ішкі керек-жарақтарды, егер бар болса, алып тастаңыз және оларды бөлек ораңыз;
 - оның өнімділігі мен сыртқы түрін сақтау үшін құрылғының дұрыс оралғанына көз жеткізіңіз (үлкен өлшемді жабдықты полиэтиленмен немесе қиын жерлерде гофр картон төсемімен көпіршікпен орау керек);
 - құрылғыны көліктің айналасында қозғалмауы үшін белдіктермен мықтап бекітіңіз;
 - сыртқы ортаның әсерін толығымен жою үшін тек ішкі көлікті пайдаланыңыз;
 - өңдеу кезінде қаптаманың аса сақтықпен өңделуін қамтамасыз етіңіз.
- Құрылғы ұқыпты өңдеуді талап етеді, оны шаң, кір, соққы, ылғал, от және т.б. әсерінен қорғаңыз.
- Құрылғыны сату жергілікті заңнамасына сәйкес жүргізілуі керек.
- Бұйымның қызмет ету мерзімі аяқталғаннан кейін оны қарапайым тұрмыстық қоқыспен бірге тастауға болмайды. Оның орнына, ол федералды немесе жергілікті заңнамаға сәйкес қайта өңдеу және қайта өңдеу үшін электрлік және электронды жабдықты тиісті қабылдау бекетіне қайта өңдеуге жіберіледі. Осы бұйымды дұрыс жоюды қамтамасыз ете отырып, сіз табиғи ресурстарды үнемдеуге және қоршаған ортаға және адамдардың денсаулығына зиян келтірмеуге көмектесесіз. Бұл бұйымды қабылдау және жою бекеттері туралы қосымша ақпаратты жергілікті муниципалды органдардан немесе тұрмыстық қалдықтарды шығаратын кәсіпорыннан алуға болады.
- Құрылғының ақаулығы анықталған жағдайда, тез арада авторландырылған сервистік орталыққа хабарласу немесе құрылғыны кәдеге жарату керек.

Қосымша ақпарат

Өндіруші: Гуандун Мидэа Китчен Эпплайнсес Мэньюфэкчеринг Ко., Лтд.
Юн Ань тас жолы, 6, Бэйцзяо, Шуньдэ, Фошань, Гуандун пров., Қытай.
Қытайда жасалған.

Импортер / юр. лицо, принимающее претензии в Республике Казахстан:
ТОО «ДНС КАЗАХСТАН», г. Астана, р-н Сарыарқа, пр-т Сарыарқа, зд. 12, Республика Казахстан.

Импорттаушы / Қазақстан Республикасында талаптар қабылдайтын заңды тұлға: «DNS QAZAQSTAN (ДНС КАЗАХСТАН)» ЖШС, Астана қ-ы, Сарыарқа ауданы, Сарыарқа д-лы, 12 Ғ-т, Қазақстан Республикасы.

Адрес электронной почты / электронды пошта мекен-жайы: info@dns-shop.kz

Өнім Кеден одағының техникалық регламентінің талаптарына сәйкес келеді:

- «Техникалық құралдардың электромагниттік үйлесімділігі» КО ТР 020/2011;
- «Төмен вольтты жабдықтың қауіпсіздігі туралы» КО ТР 004/2011.

Тауар Еуразиялық экономикалық одақтың «Электртехника және радиоэлектроника бұйымдарында қауіпті заттарды қолдануды шектеу туралы» ЕАЭО ТР 037/2016 техникалық регламентінің талаптарына сәйкес келеді.

Өнімнің сыртқы түрі мен техникалық сипаттамалары ескертусіз өзгертілуі мүмкін. Құрылғының мазмұны алдын ала ескертусіз өзгеруі мүмкін.

Интернеттегі мекен-жайы:

www.dexr.club



Өндіріс күні пайдаланушы нұсқаулығының орыс тіліндегі нұсқасында көрсетілген. V.6

Кепілдік талоны

SN/IMEI: _____

Кепілдікке қойылған күні: _____

Өндіруші бүкіл кепілдік мерзімі ішінде құрылғының үздіксіз жұмыс істеуіне, сондай-ақ материалдар мен жинақтарда ақаулардың болмауына кепілдік береді. Кепілдік кезеңі бұйымды сатып алған сәттен басталады және тек қана жаңа өнімдерге қолданылады.

Кепілдік қызмет көрсетуге пайдаланушы нұсқаулығына сәйкес бұйымды пайдалану шартымен кепілдік мерзімі ішінде тұтынушының кесірінен істен шықпаған элементтерді тегін жөндеу немесе ауыстыру кіреді. Элементтерді жөндеу немесе ауыстыру уәкілетті сервистік орталықтардың аумағында жүргізіледі.

Кепілдік мерзімі: 12 ай.

Пайдалану мерзімі: 36 ай.

Сервистік орталықтардың өзекті тізімі келесі мекенжай бойынша:

<https://www.dns-shop.kz/service-center/>

Кепілдік міндеттемелер және тегін сервистік қызмет көрсету, егер оларды ауыстыру бұйымды бөлшектеуге байланысты болмаса, тауардың жиынтықтылығына кіретін, төменде аталған керек-жарақтарға қолданылмайды:

- ҚБП (Қашықтан басқару пультіне) арналған қуат элементтері (батареялар).
- Жалғағыш кәбілдер, антенналар және оларға арналған жалғастырғыш тетіктер, құлаққаптар, микрофондар, «HANDS-FREE» құрылғылары; жиынтықта жеткізілетін әртүрлі типтегі ақпарат тасымалдағыштар, бағдарламалық құрал (БҚ) және драйверлер (бұйымның қатты магниттік дискілердегі жинақтағышқа алдын ала орнатылған БҚ-ны қоса алғанда, бірақ онымен шектелмей), сыртқы енгізу-шығару құрылғылары және манипуляторлар.
- Қаптар, сөмкелер, белдіктер, тасымалдауға арналған баулар, монтаждық керек-жарақтар, құрал-саймандар, бұйымға қоса берілетін құжаттама.
- Табиғи тозуға ұшырайтын шығын материалдары мен бөлшектер.



Өндіруші келесі жағдайларда кепілдік міндеттемелерге ие болмайды:

- Кепілдік мерзімі аяқталды.
- Егер жеке (тұрмыстық, отбасылық) қажеттіліктерге арналған бұйым кәсіпкерлік қызметті жүзеге асыру үшін, сондай-ақ оның тікелей міндетіне сәйкес келмейтін басқа мақсаттарда пайдаланылған болса.
- Өндіруші бұйымды пайдалану кезінде пайдаланушы нұсқаулығының талаптарын бұзу, бұйымды орнату және оған қызмет көрсету жөніндегі ұсынымдарды, қосу ережелерін (бұйымның өзіне де, онымен байланысты бұйымдарға да сәйкес келмейтін желілік кернеудің әсері нәтижесінде туындаған қысқа тұйықталулар), бұйымды сақтау және тасымалдау кезінде өнім иесі және/немесе үшінші тұлғалар шектен тыс материалдық, моральдық және өзге де зиян үшін жауапты болмайды.
- Механикалық зақымданудың барлық жағдайлары: өнімді пайдалану кезінде алынған сызаттар, жарықтар, деформациялар, соққы іздері, майысулар, кептелістер және т.б.
- Түрлендірулерді, рұқсат етілмеген жөндеулерді осындай жұмыстарды жүргізуге уәкілетті емес адамдар жүргізген жағдайлар. Егер ақаулық конструкцияны немесе бұйымның схемасын өзгерту, Өндіруші қарастырмаған сыртқы құрылғыларды қосу, Қазақстан Республикасының заңнамасына сай сәйкестік сертификаты жоқ құрылғыны пайдалану салдарынан туындаған болса.
- Егер бұйымның ақауы еңсерілмейтін күштің әсерінен (табиғи элементтер, өрт, су тасқыны, жер сілкінісі, тұрмыстық факторлар және Өндірушіге тәуелді емес басқа жағдайлар) немесе Өндіруші болжай алмаған үшінші тұлғалардың әрекеттерінен туындаса. Бұйымның толық немесе ішінара істен шығуына алып келген бұйымның ішіне бөгде заттардың, өзге денелердің, заттектердің, сұйықтықтардың, жәндіктердің немесе жануарлардың түсуінен, агрессивті ортаның әсерінен, жоғары ылғалдылықтан, жоғары температуралардан туындаған ақау.
- Бұйымды сәйкестендіру (сериялық нөмірі) жоқ немесе сәйкес келмейді. Егер зақымданулар (кемшіліктер) зиянды бағдарламалық қамтаманың; БҚ ұсынушысының осы қызметті ұсынбауына байланысты мүмкіндігінсіз бұйымның бағдарламалық ресурстарына қолжетімділіктің болмауына әкеп соққан құпиясөздерді (кодтарды) оларды жинау/қалпына келтіру мүмкіндігінсіз орнату, ауыстыру немесе жою әсерінен туындаса.
- Егер жұмыстың ақаулықтары қуат беруші, кәбілдік, телекоммуникациялық желілердің, радиосигнал қуатының стандарттарға немесе техникалық регламенттеріне сәйкес келмеуінен, оның ішінде бедер ерекшеліктерінен және басқа да осыған ұқсас сыртқы факторлардан, бұйымның желі әрекет ететін шекарада немесе аймақтан тыс жерде пайдаланылуынан туындаған болса.
- Егер зақымданулар стандартты емес (түпнұсқалық емес) және/немесе сапасыз (зақымданған) шығыс материалдарын, керек-жарақтарды, қосалқы бөлшектерді, қуат беру элементтерін, әртүрлі үлгідегі ақпарат тасымалдағыштарды (CD, DVD дискілерді, жад карталарын, SIM карталарын, картридждерді қоса алғанда) пайдаланудан туындаса.
- Егер кемшіліктер үйлесімсіз контентті (әуендерді, графиканы, бейне және басқа файлдарды, Java қосымшаларын және оларға ұқсас бағдарламаларды) алуға, орнатуға және пайдалануға байланысты туындаған болса.
- Осы бұйыммен жанасып жұмыс істейтін басқа жабдыққа келтірілген залалға.



