

Пайдалану бойынша нұсқаулық

Электрлік тұмпапеш шкафы
1M70GDB
2M70GDW

DEXP

Мазмұны

Құрылғы мақсаты	4
Сақтық шаралары	4
Бірінші рет қолданғанда.....	6
Орнату	6
Еденге шкафына орнату	7
Шкафты бағанға орнату.....	8
Тұмпапеш шкафын бекіту	9
Желдетуге арналған тесіктер	9
Аксессуарларды орнату	9
Тұмпапеш шкафын электр желісіне қосу	10
Есік тұтқасын орнату.....	10
Басқару панелі	11
Пайдаланушы нұсқаулығы.....	13
Сағат орнату	13
Функция параметрі	13
Шамды орнату	13
Сұраныс функциясы	14
Балалар құлпы	14
Ескерту функциясы	14
Бастау/Кідірту/Бас тарту.....	14
Қуатты үнемдеу функциясы	15
Автоматты қосу.....	15
Аксессуарлар	16
Тазалау және қызмет көрсету	16
Тазалау тәртібі.....	17
Шамды ауыстыру	18
Есікті алып тастау	18
Техникалық сипаттамалары.....	19
Энергия тиімділігі туралы ақпарат	19
Монтаждау, сақтау, тасымалдау (тасу), өткізу және кәдеге жарату ережелері мен шарттары	20
Қосымша ақпарат	21

Құрметті сатып алушы!

Біздің өнімді таңдағаныңыз үшін алғыс айтамыз.

Біз Сізге сапалы, функционалды және жоғары талаптарға сәйкес әзірленген және жасалған өнімдер мен құрылғыларды ұсынуға қуаныштымыз. Пайдалануды бастамас бұрын, Сіздің қауіпсіздігіңізге қатысты маңызды ақпаратты, сондай-ақ өнімді дұрыс пайдалану және оған күтім жасау бойынша ұсыныстарды қамтитын осы нұсқаулықты мұқият оқып шығыңыз. Осы Нұсқаулықтың сақталуына назар аударыңыз және оны өнімді одан әрі пайдалану кезінде анықтамалық материал ретінде пайдаланыңыз.

Құрылғы мақсаты

Тұмпапеш тамақ дайындауға, сондай-ақ дайын тағам өнімдері мен ыдыстарды жылытуға арналған.

Сақтық шаралары

1. Құрылғыны немесе қуат сымын суға немесе басқа сұйықтықтарға батырмаңыз.
2. Құрылғыны дымқыл қолмен ұстамаңыз және құрылғыны ылғалдылығы жоғары бөлмелерде пайдаланбаңыз.
3. Құрғақ аяқ киімсіз құрылғыны ұстамаңыз.
4. Құрылғыны құрғақ жерде сақтаңыз.
5. Электр кәбілі, аша немесе пештің өзі зақымдалған болса, құралды қолданбаңыз. Құрылғыны желіден дереу ажыратыңыз және уәкілетті қызмет көрсету орталығына хабарласыңыз.
6. Құрылғыны ешқашан электр сымынан тартпаңыз немесе алып жүрмеңіз. Кәбілді абайлап ұстаңыз. Кәбіл есіктерге ілінбейтініне немесе өткір жиектерге немесе бұрыштарға соғылмағанына көз жеткізіңіз. Кәбілді ыстық беттерден алыс ұстаңыз.
7. Құрылғыны электр розеткасына қоспас бұрын, розетканың кернеуі құрылғының техникалық сипаттамаларында көрсетілгенге сәйкес келетініне көз жеткізіңіз.
8. Электр желісіне қосу немесе ажырату кезінде құрылғыны өшіру керек.
9. Құрылғыны розеткадан ажыратқанда, әрқашан сымнан емес, ашадан тартыңыз. Ашаны тек құрғақ қолмен ұстаңыз.
10. Құрылғы сыртта пайдалануға арналмаған.
11. Құрылғының жанына жанғыш материалдарды немесе сұйықтықтарды қоймаңыз.
12. Құрылғыны тек осы нұсқаулықта сипатталған процедураға сәйкес орнатыңыз.
13. Құрылғыны орнатуды және жерге қосуды білікті мамандар жүзеге асыруы керек. Дұрыс орнату немесе жерге қосу пайдаланушының өмірі мен денсаулығына қауіп төндіруі мүмкін.
14. Бұл құрылғы барлық электромагниттік қауіпсіздік стандарттарына сәйкес келеді. Дегенмен, кардиостимуляторды немесе басқа электрлік импланттарды (инсулин сорғысы, т.б.) пайдалансаңыз, қосымша кеңес алу үшін дәрігеріңізбен кеңесіңіз.

15. Жұмыс кезінде құрылғы бетінің кейбір бөліктері қатты қызып кетуі мүмкін. Құрылғыны пайдаланған кезде киіміңіздің, шашыңыздың немесе ашық дене бөліктерінің ыстық бетке тиіп кетпеуін қадағалаңыз. Құрылғының есігін абайлап ашыңыз, себебі құрылғының жұмыс камерасынан шыққан ыстық бу күйікке әкелуі мүмкін.
16. Құрылғы балалардың немесе физикалық, сенсорлық немесе ақыл-ой қабілеттері шектеулі адамдардың қауіпсіздігіне жауапты басқа адамдардың қадағалауынсыз пайдалануына арналмаған. Балаларға құрылғымен ойнауға рұқсат бермеңіз.
17. Қосылған құрылғыны қараусыз қалдырмаңыз. Пісіріліп жатқан тағамның шамадан тыс қызуы түтінге және/немесе өртке әкелуі мүмкін. Өрт болған жағдайда сөндіру үшін ешқашан су қолданбаңыз. Электр қуатын өшіріп, отты қалың шүберекпен жабыңыз.
18. Құрылғының жанына магниттелген заттарды (банк карталары, жад карталары) немесе электрондық құрылғыларды (ноутбуктер, смартфондар, планшеттер және т.б.) қоймаңыз, өйткені олар шамадан тыс электромагниттік кедергілерге ұшырауы мүмкін.
19. Құрылғыны бөлмені жылыту үшін пайдаланбаңыз.
20. Әрқашан пісіргеннен кейін құрылғыны өшіріңіз.
21. Құрылғының бөліктерін өзіңіз жөндеуге, реттеуге немесе ауыстыруға әрекеттенбеңіз. Құрылғыны жөндеу үшін уәкілетті қызмет көрсету орталығына апарыңыз.
22. Құрылғыны тазалау үшін ешқандай электр құрылғыларын (бу тазалағыштарды, т.б.) пайдаланбаңыз.
23. Құрылғыны тазалау үшін металл щеткаларды және/немесе абразивті тазалағыштарды пайдаланбаңыз.
24. Бұл құрылғы сыртқы таймер немесе бөлек қашықтан басқару жүйесі арқылы басқаруға арналмаған.
25. Құрамында алкоголь бар сусындарды пайдаланатын тағамдарды дайындау ұсынылмайды. Пісіру камерасындағы спирттің бұлары тұтануы мүмкін. Ыдыс-аяққа құрамында алкогольі жоғары сусындардың аз ғана мөлшерін қосып, есікті абайлап ашыңыз.
26. Пергамент қағазын пайдаланған кезде, ыдысты құрылғыға алдын ала қыздыру режиміне қоймас бұрын оны ыдысқа бекітіңіз. Есік ашылған кезде құрылғыға ауа ағынының әсерінен пергамент қағазы көтеріліп, қыздырғыш элементке тиіп, тұтануы мүмкін. Дұрыс өлшемді пергамент қағазын пайдаланыңыз. Ол ыдыс-аяқтың шетінен шығып кетпеуі керек.
27. Ыстық пісіру камерасына су құймаңыз. Бұл ыстық будың пайда болуына әкелуі мүмкін. Температураның өзгеруі нәтижесінде пісіру камерасының жабынының зақымдалуы мүмкін.
28. Пештен ыстық ыдыстарды немесе ыдыстарды алу үшін пеш қолғаптарын пайдаланыңыз.
29. Пісіру камерасының түбіне бөгде заттарды қоймаңыз. Пісіру камерасының түбін фольгамен немесе пергамент қағазымен жаппаңыз. Температура 50 °C-тан жоғары орнатылған болса, ыдыстарды пісіру бөлігінің түбіне қоймаңыз. Бұл жұмыс камерасының жабынының бұзылуына әкелетін шамадан тыс жылу жинақталуына әкеледі.

30. Шырынды жеміс пирогтарын пісіргенде, табаны толығымен толтырмаңыз. Жеміс шырыны табадан тамшылап, кетіру мүмкін емес дақтар қалдырады. Мүмкіндігінше тереңірек әмбебап табаны пайдаланыңыз.
31. Құрылғыны есігі ашық күйде салқындату үшін қалдырмаңыз. Құрылғының есігі жай ғана ашылып тұрса да, уақыт өте келе бұл көрші жиһаздың қасбеттерінің бұзылуына әкелуі мүмкін. Бұған қоса, құрылғы жұмыс істеп тұрған кезде есікті жиі ашу ұсынылмайды.
32. Тұмпапештің ашық есігінде отырмаңыз немесе тұрмаңыз. Ыдыс-аяқ пен ыдыстарды пештің есігіне қоймаңыз.
33. Құрылғыны есік тұтқасынан ұстап жылжитпаңыз. Есіктің тұтқасы құрылғының салмағына арналмаған және сынуы мүмкін.
34. Бұл құрылғы коммерциялық пайдалануға арналмаған.

Бірінші рет қолданғанда

Құрылғыны бірінші рет қосқанда, ол жағымсыз иіс шығаруы мүмкін. Бұл қыздыру панельдері арасындағы қабат аралық материалдың қызуынан туындаған қалыпты құбылыс. Алғаш қолданар алдында пешті 250 °C температурада шамамен 90 минут бойы майлы қоспалардан тазарту үшін қалдыру ұсынылады.

Орнату

Құрылғыны асүйде белгіленген орынға қойыңыз. Оны үстелдің астына қоюға немесе шкаф-қарындаш қорапқа салуға болады. Тұмпапешті бұрандалармен екі бекіту саңылауын пайдаланып қалаған күйге бекітіңіз. Саңылаулардың орналасуын пештің есігін ашып, ішіне қарау арқылы анықтауға болады. Жеткілікті желдетуді қамтамасыз ету үшін пешті орнату кезінде жұмыс өлшемдерін сақтау керек.

Назар аударыңыз: пештің дұрыс жұмыс істеуі үшін ас үй жинағына сәйкес шкаф қажет. Тұмпапешке қосылған ас үй бөлігінің панельдері ыстыққа төзімді материалдан жасалған болуы керек. Шпон ас үй бөліктерінің желімінің кем дегенде 120 °C температураға төтеп бере алатынына көз жеткізіңіз. Бұл температураға төтеп бере алмайтын пластикалық бөлшектер мен желімдер еріп, гарнитураны зақымдайды. Құрылғыны ас үй жинағына орнатқан кезде барлық электр бөліктері толығымен оқшауланған болуы керек. Бұл нормативтік қауіпсіздік талаптары. Қорғаныс арнайы құралдарды қолданбай-ақ жойылатындай етіп мықтап бекітілуі керек. Тұмпапештің айналасында ауа айналымын қамтамасыз ету үшін ас үй жинағындағы артқы панельді алыңыз. Пластина беті мен артқы қабырға арасындағы қашықтық кемінде 45 мм болуы керек.

Еден шкафына орнату

1. Шкаф тақтасының қалыңдығы 20 мм.
2. Егер розетка құрылғының артқы жағына орнатылса, шкаф саңылауының тереңдігін кемінде 590 мм-ден 620 мм-ге дейін арттыру керек.

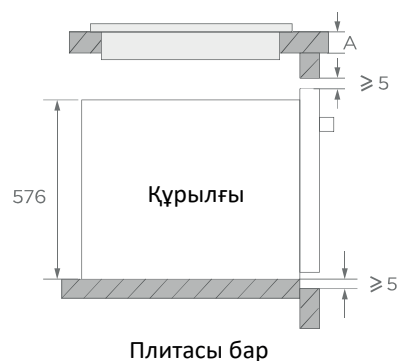
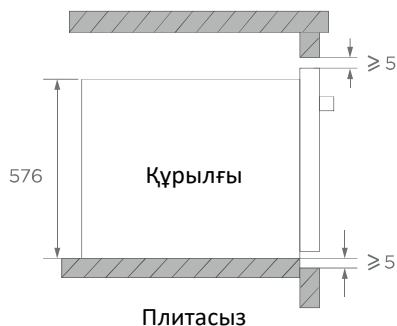
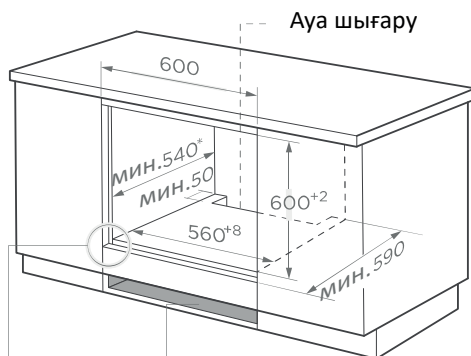
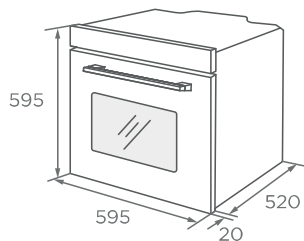

Ең төменгі желдету алаңы:
250 мм²

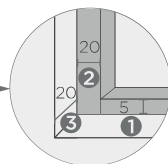

1. Есік панелінің үстіңгі және астыңғы жағына 5 мм қалдырыңыз.
2. Сол және оң жақтағы есік тақтасы үшін 20 мм қалдырыңыз.
3. Есік панелінің қалыңдығы үшін 20 мм қалдырыңыз.

Құрылғы плитаға орнатылса, жұмыс үстелінің минималды қалыңдығы төменде келтірілген:

Панель түрі	Үстелдің қалыңдығы
Индукциялық панелі	37 мм
Индукциялық бет	47 мм
Газ панелі	30 мм
Электр панелі	27 мм

Өлшемдері мм-де көрсетілген.

Шкафты бағанға орнату

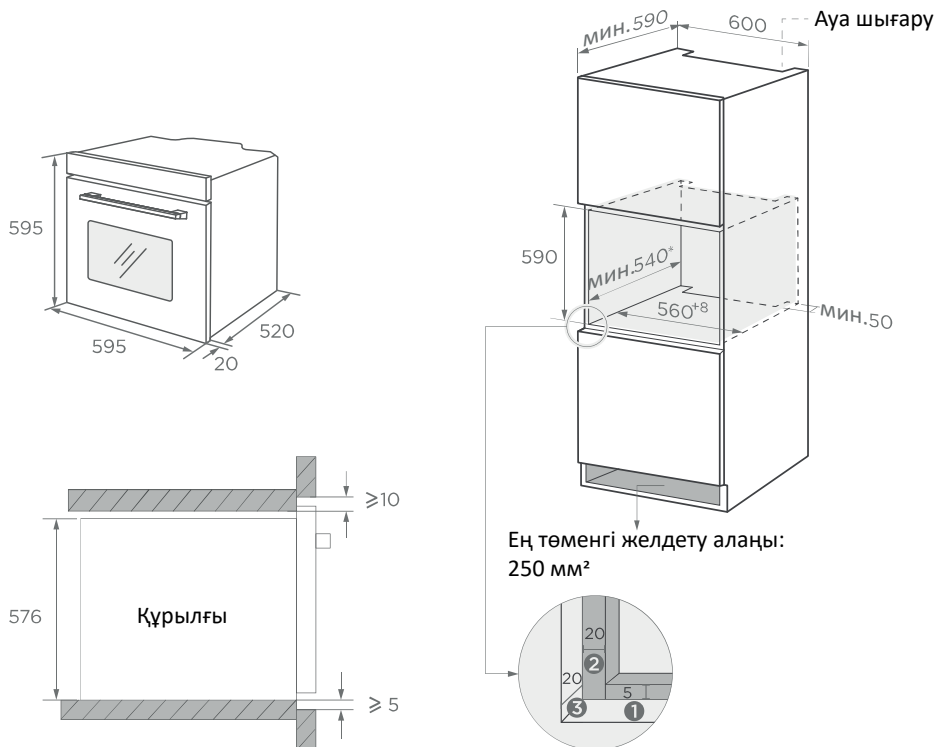

1. Оң жақ панельдің үстіңгі және астыңғы жағына 5 мм қалдырыңыз.
2. Сол және оң жақтағы есік тақтасы үшін 20 мм қалдырыңыз.
3. Есік панелінің қалыңдығы үшін 20 мм қалдырыңыз.

Өлшемдері мм-де көрсетілген.

Тұмпапеш шкафын бекіту

1. Тұмпапешті ас үй бөлімінің дайындалған саңылауына қойыңыз.

2. Тұмпапештің есігін ашыңыз.

Тұмпапешті ас үй бөлігінің ішіне екі ұстағышпен бекітіп, оларды пеш жақтауындағы саңылаулармен туралаңыз және оны берілген бұрандалармен бекітіңіз.

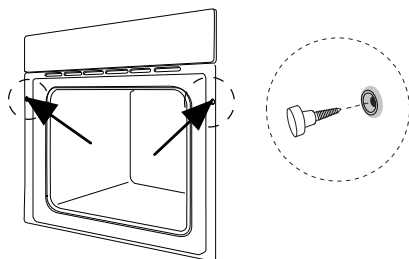

Желдетуге арналған тесіктер

Пісіру процесі аяқталғанда, үзіліс немесе күту режимінде және тұмпапештің ортасындағы температура 75 °С-тан жоғары болса, салқындатқыш желдеткіш 15 минут бойы жұмысын жалғастырады. Тұмпапештің ортасындағы температура 75 °С төмен болса, салқындату желдеткіші автоматты түрде тоқтайды.

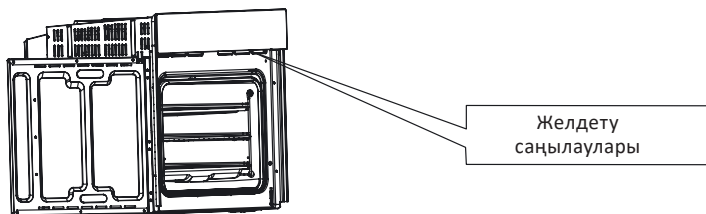

Аксессуарларды орнату

Тұмпапешпен бірге берілген керек-жарақтарды қауіпсіз пайдалану үшін олардың бүйірлік құлақшалар арасында дұрыс орналасқанын тексеріңіз. Жақсы нәтижеге қол жеткізу үшін бірінші және бесінші құлақшалар арасында сөрелер мен пісіру парағын орналастыру ұсынылады. Ыстық ыдыстар пештен шығарылған кезде бетінде қозғалмайтындай керек-жарақтарды суретте көрсетілгендей орнатыңыз.

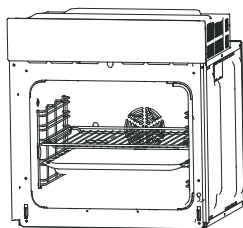

немесе

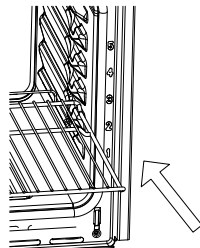
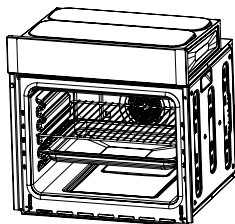

Тұмпапешті электр желісіне қосу

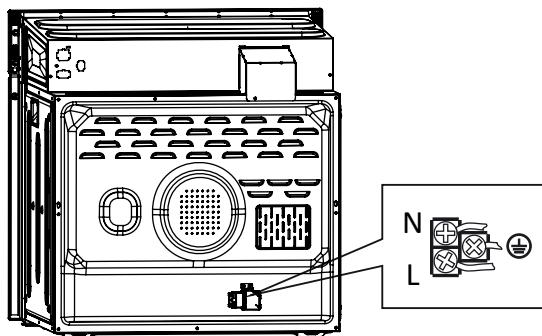

Есік тұтқасын орнату



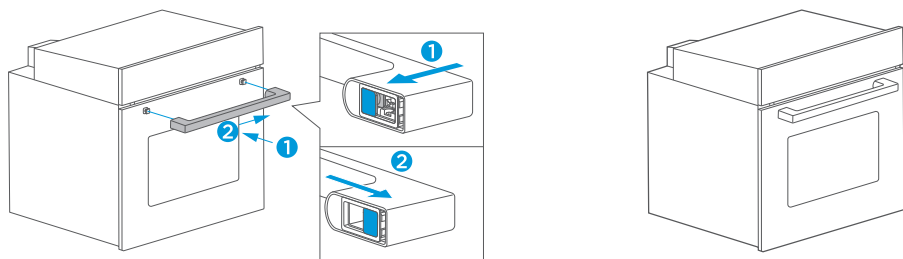



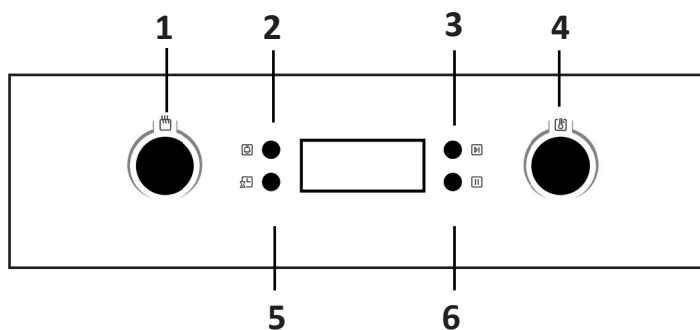



1. Тұтқаны есіктегі екі металл бекіткішке салыңыз.
2. Тұтқаны мықтап бекітілетіндей оңға параллель жылжытыңыз.



Басқару панелі





1. Функция қосқышы.
2. «Еске салу» түймесі.
3. «Бастау» түймесі.
4. Температура реттегіші.
5. «Таймер» түймесі.
6. «Тоқтату» түймесі.

Таңба	Сипаттама
	Тұмпапештің есігін ашпай-ақ пісіру процесін бақылау үшін пештің шамын қосыңыз. Барлық пісіру функциялары қолданылғанда жа-нады
	Жібіту. Бөлме температурасындағы ауа айналымы тағамның жыл-дам жібітуін қамтамасыз етеді (жылуды пайдаланбай). Бұл дайын тағамдарды жібіту уақытын жылдамдатудың тиімді жолы
	Төменнен жылыту. Пештің төменгі жағындағы жасырын қыздыру элементі жылу шығарады. Негізінен тағамды жылы ұстау үшін қол-данылады. Температураны 60 және 120 °C аралығында орнатуға болады. Әдепкі температура: 60 °C
	Жоғарыдан/төменнен жылыту. Жылыту жоғарыдан және төмен-нен біркелкі жүзеге асырылады. Температураны 50 және 250 °C аралығында орнатуға болады. Әдепкі температура: 220°C
	Конвекция (желдеткішпен). Желдеткіш пен қыздыру элементтерінің бір мезгілде жұмыс істеуі энергияны 30–40% үнемдей отырып, одан да көп жылудың өтуін қамтамасыз етеді. Тағамның сырты аздап қы-зарып, іші шырынды. Ескертпе: бұл функция үлкен ет кесектерін жоғары температурада құюу үшін жарамды. Температураны 50 және 250 °C аралығында орнатуға болады. Әдепкі температура: 220 °C
	Гриль. Ішкі гриль элементі температураны ұстап тұру үшін қосыла-ды және өшеді. Температураны 180-ден 240 °C-қа дейін орнатуға болады. Әдепкі температура: 210 °C
	Жылыту + гриль. Гриль мен үстіңгі қыздырғыш элементтің бір мез-гілде жұмыс істеуі. Температураны 180-ден 240 °C-қа дейін орна-туға болады. Әдепкі температура: 210 °C
	Жылыту + гриль + конвекция. Үстіңгі қыздыру элементінің, гриль-дің және конвекциялық желдеткіштің бір мезгілде жұмыс істеуі. Температураны 180-ден 240 °C-қа дейін орнатуға болады. Әдепкі температура: 210 °C
	Конвекция. Желдеткішті қоршап тұрған элемент конвекциямен пісіру үшін қосымша жылу көзін қамтамасыз етеді. Бұл режим-де пештегі ауа айналымын жақсарту және қосымша жылу шыға-ру үшін желдеткіш автоматты түрде қосылады. Температураны 50-ден 240 °C-қа дейін орнатуға болады. Әдепкі температура: 180 °C
	Энергияны үнемдеу режимі. Пісіру жұмсақ режимде жүреді, қыз-дыру жоғарыдан және төменнен біркелкі жүзеге асырылады

Пайдаланушы нұсқаулығы



Сағат орнату

Құрылғыны желіге қосқаннан кейін экранда 0:00 таңбалары жанады.





1. «» түймесін басыңыз, дисплейде сағат жыпылықтайды.
2. Сағаттарды орнату үшін температура тетігін бұраңыз (уақытты 0-ден 23-ке дейін орнатуға болады).
3. «» түймесін басыңыз, минуттар экранда жыпылықтайды.
4. Минуттарды реттеу үшін температура тетігін бұраңыз (уақытты 0-ден 59-ға дейін орнатуға болады).
5. Параметрді аяқтау үшін «» түймесін басыңыз. «:» жанады және уақыт көрсетіледі.

Ескерту: сағат пішімі 24 сағат. Желіге орнатусыз қосылғаннан кейін сағат «0:00» көрсетеді.



Функция параметрі

1. Қажетті пісіру функциясын таңдау үшін функция таңдау тетігін бұраңыз. Экранда сәйкес белгі пайда болады.
2. Температураны орнату үшін температура тетігін бұраңыз.
3. Пісіруді бастау үшін «» түймесін басыңыз.
4. 2-қадамды өткізіп жіберуге болады, бұл жағдайда пісірудің басталуын растау үшін «» түймесін басыңыз. Әдепкі уақыт — 9 сағат, экранда әдепкі температура көрсетіледі.

Ескертпелер:

- Уақытты орнату үшін тұтқаның айналу саны:
 - 0–0:30 мин: қадам — 1 минут.
 - 0:30–9:00 сағат: қадам — 5 минут.
- Температураны орнату кезінде қадам — 5 °C, гриль функциясының қадамы — 30 °C.
- Пісіруді бастағаннан кейін пісіру уақытын орнату үшін функция таңдау тетігін бұраңыз. Растау үшін «» басыңыз. Егер «» 3 секунд ішінде басылмаса, пеш алдыңғы параметрлерге оралады.
- Пісіру басталғаннан кейін температураны реттеу үшін температура реттегішін бұраңыз. Сәйкес индикатор жанады. Растау үшін «» түймесін басыңыз. Егер «» 3 секунд ішінде басылмаса, пеш алдыңғы параметрлерге оралады.





Шамды орнату

1. Сәйкес функцияны таңдау үшін функция қосқышын бұраңыз, экранда белгіше жанады.
2. Функцияны қосу үшін «» түймесін басыңыз, экранда «0:00» және шам белгішесі  көрсетіледі. «:» жыпылықтайды.



Сұраныс функциясы



Сұрау функциясын келесі жағдайларда пайдалануға болады.

3 секундтан кейін параметрлер бұрынғы орнына оралады.

1. Жұмыс жағдайында, сағат орнатылған болса, «» түймесін басыңыз: ағымдағы уақыт көрсетіледі. Еске салу функциясы орнатылған болса, «» түймесін басыңыз: еске салу уақыты көрсетіледі.
2. Жұмыс жағдайында, сағат орнатылған болса, «» түймесін басыңыз: ағымдағы уақыт көрсетіледі. Еске салу функциясы орнатылған болса, «» түймесін басыңыз: еске салу уақыты көрсетіледі.

Балалар құлпы



Құлыптауды қосу үшін «» және «» түймелерін бір уақытта 3 секунд басып тұрыңыз, ұзақ дыбыстық сигнал естіледі және экранда «» белгішесі көрсетіледі.

Құлыпты босату: «» және «» түймелерін бір уақытта 3 секунд басып тұрыңыз, құлыптың босатылғанын көрсететін ұзақ дыбыстық сигнал естіледі.

Ескерту: жұмыс режимінде пісіру процесін тоқтату қажет болса, «Тоқтату» түймесін қысқаша басыңыз. Бұл жағдайда ұзақ басу жұмыс істемейді.





Ескерту функциясы

Осы функцияның арқасында құрылғы 0:01-ден 9:59-ға дейін белгіленген уақытта пісіруді бастауды еске салады. Еске салғышты құрылғы күту режимінде болғанда ғана орнатуға болады. Төмендегі нұсқауларды орындаңыз:

1. Еске салғыш параметрлері «» түймесін басыңыз.
2. Еске салғыш сағаттарын орнату үшін температура тетігін бұраңыз (уақытты 0-ден 9-ға дейін орнатуға болады).
3. «» түймесін қайтадан басыңыз.
4. Еске салғыш минуттарды орнату үшін температура тетігін бұраңыз (минуттарды 0-ден 59-ға дейін орнатуға болады).
5. Растау үшін «» түймесін басыңыз. Құрылғы кері санауды бастайды.

Ескерту: кері санақ нөлге жеткенде дыбыстық сигнал 10 рет естіледі. «Тоқтату» түймесін басу арқылы орнату кезінде еске салғыштан бас тартуға болады. Еске салғыш бұрыннан орнатылған болса, «Тоқтату» түймесін екі рет басу арқылы одан бас тартуға болады.







Бастау/Кідірту/Бас тарту

1. Пісіру уақыты орнатылған болса, пісіруді бастау үшін «» түймесін басыңыз. Пісіру процесі кідірілген болса, пісіруді жалғастыру үшін «» түймесін басыңыз.
2. Пісіру кезінде процесі кідірту үшін «» түймесін басыңыз. Пісіруден бас тарту үшін «» түймесін екі рет басыңыз.

Қуатты үнемдеу функциясы

1. Күту режимінде немесе еске салу режимінде «» түймесін 3 секунд басып тұрыңыз, жарық диодты дисплей өшіп, қуатты үнемдеу режиміне өтеді.
2. Құрылғы күту режимінде 10 минут бойы жұмыс істемей тұрса, LED дисплей өшіп, қуатты үнемдеу режиміне өтеді.
3. Қуатты үнемдеу режимінде кез келген түймені басыңыз немесе одан шығу үшін тұтқаны бұраңыз.

Автоматты қосу

1. Автоматты түрде қосу функциясын пайдалану үшін уақытты құрылғыда алдын ала орнату керек. Әрі қарай, сағатты орнату арқылы пештің автоматты түрде қосылу уақыты орнатылады.
 - Автоматты қосу параметрлері түймесін «» басыңыз.
 - Автоматты қосу сағаттарын орнату үшін температура реттегішін бұраңыз (уақытты 0-ден 23-ке дейін орнатуға болады).
 - Автоматты қосу параметрлері түймешігін «» қайтадан басыңыз.
 - Автоматты қосу минуттарын орнату үшін температура реттегішін бұраңыз (минуттарды 0–59 аралығында орнатуға болады), бірақ сағат түймесін баспаңыз.
 - Функцияны таңдау үшін функция қосқышын бұраңыз.
2. Пісіру уақыты мен температурасын орнату үшін «» түймесін басыңыз. Содан кейін уақытты орнату үшін функция қосқышын және температураны орнату үшін температура тұтқасын бұраңыз.
3. Орнатуды аяқтау үшін «» түймесін басыңыз, экранда сағат пен автоматты қосу белгісі «» көрсетіледі. Басқа функциялардың белгішелері жанбайды. Түймешікті басу «» арқылы автоматты түрде қосылу уақытын тексеруге болады, 3 секундтан кейін экран ағымдағы уақытты қайтадан көрсетеді.
4. Белгіленген уақытта сигналдан кейін пісіру автоматты түрде басталады. Автоматты қуат белгішесі «» өшеді және басқа индикаторлар әдеттегідей жұмыс істейді.

Ескертпелер:

1. Шам мен жібіту үшін автоматты қосуды бағдарламалай алмайсыз.
2. Автоматты қосу режимінде «Токтату» түймесін бір рет басыңыз, экранда уақыт, автоматты қосу температурасы және мәзір белгішесі көрсетіледі. Түймені қайтадан басыңыз — экран сағатқа оралады немесе «Бастау» түймесін басыңыз - құрылғы автоматты түрде қосу режиміне оралады.
3. Автоматты қосу режимінде еске салу функциясы жұмыс істемейді.

Назар аударыңыз:

- Тұмпапеш шамы барлық функциялар үшін жұмыс істейді.
- Егер пісіру бағдарламасы орнатылған болса, бірақ «» түймесі 5 минут бойы басылмаса, экран ағымдағы уақытты көрсетеді немесе құрылғы күту режиміне оралады. Конфигурацияланған бағдарлама қалпына келтіріледі.
- Сәтті басқаннан кейін сигнал естіледі, егер сигнал болмаса, түйме дұрыс басылмады.
- Дайындау процесі аяқталғанын еске салу үшін дыбыстық сигнал 5 рет естіледі.

Аксессуарлар

Тор

Грильде пісіруге, ыдыстар мен пирогтарды салуға арналған.

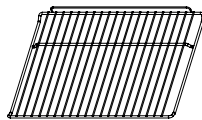

Бүйірлік тірек торлары

Үлкен тағамдарды пісіру үшін пештің ішкі жағында орналасқан бұл сөрелерді алып тастауға болады. Содан кейін «Гриль», «Қызу+Гриль», «Қызу+Гриль+Конвекция» функцияларын пайдаланған кезде пісірме табақты пештің түбіне қоюға болады.

Ескертпе: ыдысты пештің түбіне қойғанда, барлық жылу сонда шоғырлануы үшін «Төменнен қыздыру» функцияларын пайдаланбаңыз.

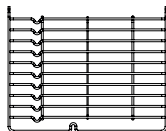

Әмбебап таба

Көбірек тағам дайындау үшін: кондитерлік өнімдер, мұздатылған тағамдар, т.б. және грильді пайдаланған кезде май/шырын үшін.

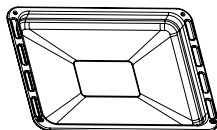

Телескопиялық рельстер

Кейбір үлгілер телескопиялық рельстермен жабдықталған. Рельстер мен бүйірлік торларды ұстап тұрған болттарды бұрап алу арқылы алуға болады. Оларды бөлшектенгеннен кейін пісіру табақтарын пештің түбіне «Гриль», «Қызу + Гриль», «Қызу + Гриль + Конвекция» функцияларын пайдаланып қоюға болады.

Ескертпе: ыдысты пештің түбіне қойғанда, барлық жылу сонда шоғырлануы үшін «Төменнен қыздыру» функцияларын пайдаланбаңыз.



Тазалау және қызмет көрсету

Құрылғының пісірілетін тағаммен тікелей жанасатын бөліктерін жүйелі түрде тазалаңыз.

Пісіру науасын жұмсақ жуғыш зат ерітіндісінде жууға болады.

Назар аударыңыз:

- Құрылғыны тазалау кезінде абразивті заттарды пайдаланбаңыз.

- Тұмшاپеш есігінің әйнегін тазалаған кезде қатты металл губкаларды немесе қырғыштарды қолданбаңыз, бұл бетін сызып тастауы және әйнекті одан әрі зақымдауы мүмкін.
- Қышқыл заттардың (лимон шырыны, сірке суы және т.б.) тот баспайтын болаттан жасалған бөлшектермен жанасуына жол бермеңіз.
- Құрылғыны тазалау үшін жоғары қысымды тазалағышты пайдаланбаңыз. Пісіру науасын жұмсақ жуғыш зат ерітіндісінде жууға болады.

Тазалау тәртібі

- Құрылғыны тазалау және күту алдында оны өшіріп, желіден ажыратыңыз.
- Құрылғының іші қызғанша және сәл жылы болғанша күтіңіз, бұл күйде оны тазалау оңайырақ.
- Тұмшاپештен барлық керек-жарақтарды алыңыз, жылы сумен шайыңыз және құрғатыңыз.
- Құрылғыны дымқыл шүберекпен, жұмсақ щеткамен немесе губкамен тазалаңыз, содан кейін құрғатыңыз. Қатты ластану үшін ыстық су мен жуғыш затты пайдаланыңыз.

Күрделі топырақтар үшін AquaClean процесін бастаңыз:

- Жоғарыдағы қадамдарды орындау арқылы құрылғыны тазалаңыз.
- Құрылғыны қосыңыз.
- Келесі әрекеттерді орындау арқылы тазалау функциясын бастаңыз:
 - Тұмшاپештің түбіндегі қуысқа аздап жуғыш затпен бірге 250 мл су құйыңыз.
 - Мәзірден «» үстіңгі/төменгі қыздыру функциясын таңдаңыз.
 - Температураны 100° C-қа орнатыңыз
 - Құрылғының шамамен 30 минут жұмыс істеуіне мүмкіндік беріңіз.
 - Тұмшاپешті өшіріп, суытыңыз.
- Тұмшاپеш салқындаған соң, қалған ылғалды жұмсақ шүберекпен немесе губкамен алып тастаңыз.

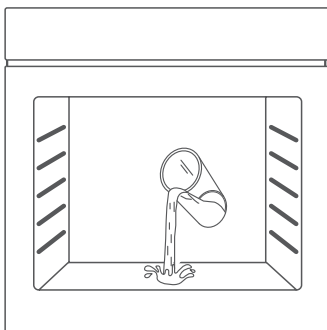

Шамды ауыстыру

1. Құрылғыны электр желісінен ажырату арқылы қуатты өшіріңіз немесе ток кернеуінен қорғағышты өшіріңіз.
2. Шамның шыны қақпағын сағат тіліне қарсы бұрап алыңыз (оның жақсы қозғалмауы мүмкін екенін ескеріңіз) және шамды сол түрдегі жаңасымен ауыстырыңыз.
3. Шамның қақпағын қайта бұраңыз.

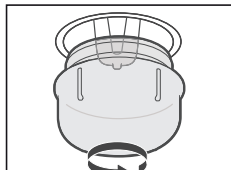

Ескерту: тек 25 Вт / 230 В, Т300 °С галогендік шамдарды пайдаланыңыз.

Есікті алып тастау

Алынбалы есік оңай және жылдам техникалық қызмет көрсету үшін тұмпапештің ішіне толық қол жеткізуге мүмкіндік береді.

Тұмпапештің есігін толығымен ашыңыз, содан кейін есік топсаларында орналасқан құлыптау рычагтарын артқа бүктеңіз (Сурет 1). Тұмпапештің есігін шамамен 30° жабыңыз, есікті көтеріп, баяу шығарыңыз (Сурет 2).

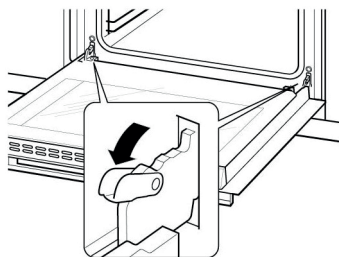

Сур.1

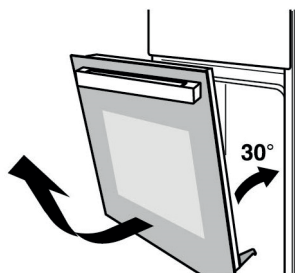

Сур.2

Есіктегі кронштейндерді бұраңыз (Сурет 3). Сыртқы әйнекті көтеріп, есіктен тартып шығарыңыз (Сурет 4), содан кейін ортаңғы әйнекті де дәл осылай тартып шығарыңыз (Сурет 5).

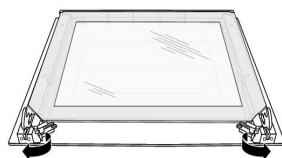

Сур.3

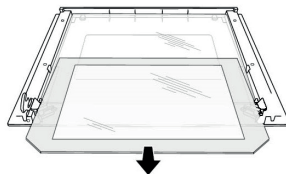

Сур.4

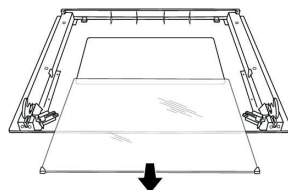

Сур.5

Назар аударыңыз:

- Есік артық күш жұмсамай пештен ажыратылуы керек. Әйнекті сындырып алмау үшін абай болыңыз.
- Топсалардағы серіппелердің шығып кетпеуін қадағалаңыз, бұл жарақатқа әкелуі мүмкін.
- Есікті тұтқасынан ұстамаңыз немесе көтермеңіз.

Техникалық сипаттамалары

- Үлгісі: 1M70GDB, 2M70GDW.
- Сауда белгісі: DEXP.
- Қуат параметрлері: 220–240 В, 50 Гц.
- Жұмыс камерасының өлшемі: 460 × 450 × 350 мм.
- Жұмыс камерасының көлемі: 70 л.
- Құрылғы өлшемі: 595 × 540 × 595 мм.
- Максималды қуат: 3 кВт.
- Ең жоғары температура: 250 °С.

Энергия тиімділігі туралы ақпарат

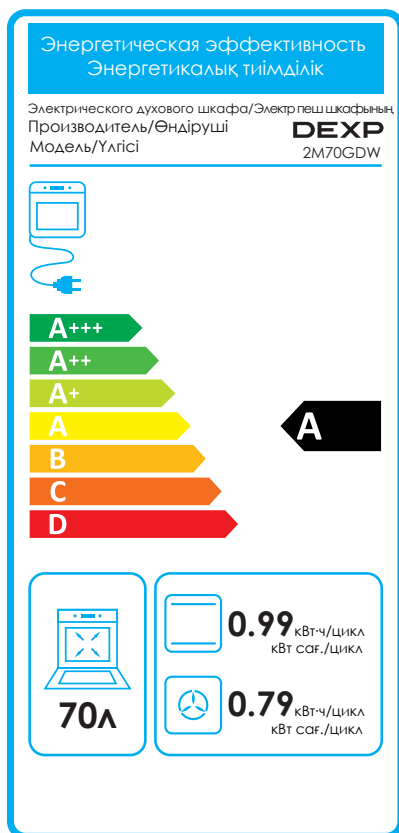
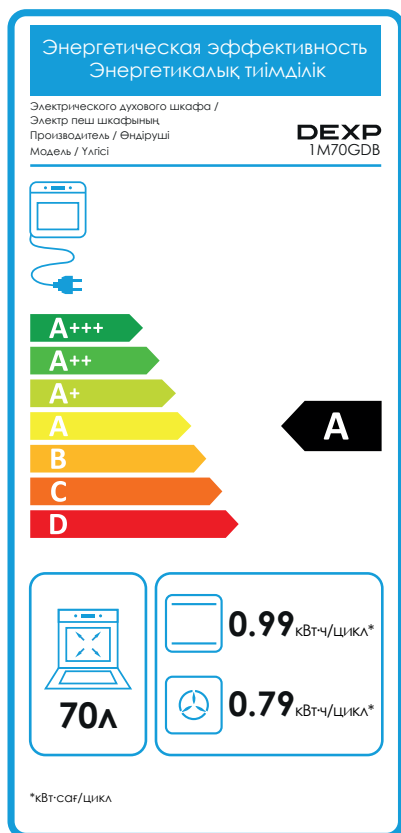

Монтаждау, сақтау, тасымалдау (тасу), өткізу және кәдеге жарату ережелері мен шарттары

- Құрылғыны орнату ережелері мен шарттары «Орнату» бөлімінде сипатталған.
- Құрылғыны қаптамада, өндірушінің және тұтынушының жылытылатын үй-жайларында ауаның 5 және 40 °С аралығындағы температурада және ауаның 80%-дан аспайтын салыстырмалы ылғалдылығында сақтау керек. Үй-жайда жемірілуді тудыратын жегі қоспалар (қышқылдардың, сілтілердің булары) болмауы тиіс.
- Құрылғының дұрыс тасымалдануын қамтамасыз ету үшін келесі талаптарды орындау қажет:
 - құрылғыдан барлық ішкі керек-жарақтарды, егер бар болса, алып тастаңыз және оларды бөлек ораңыз;
 - оның өнімділігі мен сыртқы түрін сақтау үшін құрылғының дұрыс оралғанына көз жеткізіңіз (үлкен өлшемді жабдықты полиэтиленмен немесе қиын жерлерде гофр картон төсемімен көпіршікпен орау керек);
 - құрылғыны көліктің айналасында қозғалмауы үшін белдіктермен мықтап бекітіңіз;
 - сыртқы ортаның әсерін толығымен жою үшін тек ішкі көлікті пайдаланыңыз;
 - өңдеу кезінде қаптаманың аса сақтықпен өңделуін қамтамасыз етіңіз.
- Құрылғы ұқыпты өңдеуді талап етеді, оны шаң, кір, соққы, ылғал, от және т.б. әсерінен қорғаңыз.
- Құрылғыны сату жергілікті заңнамасына сәйкес жүргізілуі керек.
- Бұйымның қызмет ету мерзімі аяқталғаннан кейін оны қарапайым тұрмыстық қоқыспен бірге тастауға болмайды. Оның орнына, ол федералды немесе жергілікті заңнамаға сәйкес қайта өңдеу және қайта өңдеу үшін электрлік және электронды жабдықты тиісті қабылдау бекетіне қайта өңдеуге жіберіледі. Осы бұйымды дұрыс жоюды қамтамасыз ете отырып, сіз табиғи ресурстарды үнемдеуге және қоршаған ортаға және адамдардың денсаулығына зиян келтірмеуге көмектесесіз. Бұл бұйымды қабылдау және жою бекеттері туралы қосымша ақпаратты жергілікті муниципалды органдардан немесе тұрмыстық қалдықтарды шығаратын кәсіпорыннан алуға болады.
- Құрылғының ақаулығы анықталған жағдайда, тез арада авторландырылған сервистік орталыққа хабарласу немесе құрылғыны кәдеге жарату керек.

Қосымша ақпарат

Өндіруші: Гуандун Мидэа Китчен Эпплайнсес Мэньюфэкчеринг Ко., Лтд.
Юн Ань тас жолы, 6, Бэйцзяо, Шуньдэ, Фошань, Гуандун пров., Қытай.
Қытайда жасалған.

Импортер / юр. лицо, принимающее претензии в Республике Казахстан:
ТОО «ДНС КАЗАХСТАН», г. Астана, р-н Сарыарқа, пр-т Сарыарқа, з.д. 12, Республика
Казахстан.

**Импорттаушы / Қазақстан Республикасында талаптар қабылдайтын заңды
тұлға:** «DNS QAZAQSTAN (ДНС КАЗАХСТАН)» ЖШС, Астана қ-ы, Сарыарқа ауданы,
Сарыарқа д-лы, 12 Ғ-т, Қазақстан Республикасы.

Адрес электронной почты / электронды пошта мекен-жайы: info@dns-shop.kz

Өнім Кеден одағының техникалық регламентінің талаптарына сәйкес келеді:

- «Техникалық құралдардың электромагниттік үйлесімділігі» КО ТР 020/2011;
- «Төмен вольтты жабдықтың қауіпсіздігі туралы» КО ТР 004/2011.

Тауар Еуразиялық экономикалық одақтың «Электртехника және радиоэлек-
троника бұйымдарында қауіпті заттарды қолдануды шектеу туралы» ЕАЭО ТР
037/2016 техникалық регламентінің талаптарына сәйкес келеді.

Өнімнің сыртқы түрі мен техникалық сипаттамалары ескертусіз өзгертілуі мүм-
кін. Құрылғының мазмұны алдын ала ескертусіз өзгеруі мүмкін.

Интернеттегі мекен-жайы:

www.dexr.club



Өндіріс күні пайдаланушы нұсқаулығының орыс тіліндегі нұсқасында көрсетілген. V.8

Өндіруші келесі жағдайларда кепілдік міндеттемелерге ие болмайды:

- Кепілдік мерзімі аяқталды.
- Егер жеке (тұрмыстық, отбасылық) қажеттіліктерге арналған бұйым кәсіпкерлік қызметті жүзеге асыру үшін, сондай-ақ оның тікелей міндетіне сәйкес келмейтін басқа мақсаттарда пайдаланылған болса.
- Өндіруші бұйымды пайдалану кезінде пайдаланушы нұсқаулығының талаптарын бұзу, бұйымды орнату және оған қызмет көрсету жөніндегі ұсынымдарды, қосу ережелерін (бұйымның өзіне де, онымен байланысты бұйымдарға да сәйкес келмейтін желілік кернеудің әсері нәтижесінде туындаған қысқа тұйықталулар), бұйымды сақтау және тасымалдау кезінде өнім иесі және/немесе үшінші тұлғалар шеккен ықтимал материалдық, моральдық және өзге де зиян үшін жауапты болмайды.
- Механикалық зақымданудың барлық жағдайлары: өнімді пайдалану кезінде алынған сызаттар, жарықтар, деформациялар, соққы іздері, майысулар, кептелістер және т.б.
- Түрлендірулерді, рұқсат етілмеген жөндеулерді осындай жұмыстарды жүргізуге уәкілетті емес адамдар жүргізген жағдайлар. Егер ақаулық конструкцияны немесе бұйымның схемасын өзгерту, Өндіруші қарастырмаған сыртқы құрылғыларды қосу, Қазақстан Республикасының заңнамасына сай сәйкестік сертификаты жоқ құрылғыны пайдалану салдарынан туындаған болса.
- Егер бұйымның ақауы еңсерілмейтін күштің әсерінен (табиғи элементтер, өрт, су тасқыны, жер сілкінісі, тұрмыстық факторлар және Өндірушіге тәуелді емес басқа жағдайлар) немесе Өндіруші болжай алмаған үшінші тұлғалардың әрекеттерінен туындаса. Бұйымның толық немесе ішінара істен шығуына алып келген бұйымның ішіне бөгде заттардың, өзге денелердің, заттектердің, сұйықтықтардың, жәндіктердің немесе жануарлардың түсуінен, агрессивті ортаның әсерінен, жоғары ылғалдылықтан, жоғары температуралардан туындаған ақау.
- Бұйымды сәйкестендіру (сериялық нөмірі) жоқ немесе сәйкес келмейді. Егер зақымданулар (кемшіліктер) зиянды бағдарламалық қамтаманың; БҚ ұсынушысының осы қызметті ұсынбауына байланысты мүмкіндігінсіз бұйымның бағдарламалық ресурстарына қолжетімділіктің болмауына әкеп соққан құпиясөздерді (кодтарды) оларды жинау/қалпына келтіру мүмкіндігінсіз орнату, ауыстыру немесе жою әсерінен туындаса.
- Егер жұмыстың ақаулықтары қуат беруші, кәбілдік, телекоммуникациялық желілердің, радиосигнал қуатының стандарттарға немесе техникалық регламенттеріне сәйкес келмеуінен, оның ішінде бедер ерекшеліктерінен және басқа да осыған ұқсас сыртқы факторлардан, бұйымның желі әрекет ететін шекарада немесе аймақтан тыс жерде пайдаланылуынан туындаған болса.
- Егер зақымданулар стандартты емес (түпнұсқалық емес) және/немесе сапасыз (зақымданған) шығыс материалдарын, керек-жарақтарды, қосалқы бөлшектерді, қуат беру элементтерін, әртүрлі үлгідегі ақпарат тасымалдағыштарды (CD, DVD дискілерді, жад карталарын, SIM карталарын, картридждерді қоса алғанда) пайдаланудан туындаса.
- Егер кемшіліктер үйлесімсіз контентті (әуендерді, графиканы, бейне және басқа файлдарды, Java қосымшаларын және оларға ұқсас бағдарламаларды) алуға, орнатуға және пайдалануға байланысты туындаған болса.
- Осы бұйыммен жанасып жұмыс істейтін басқа жабдыққа келтірілген залалға.



Кепілдік талоны

SN/IMEI: _____

Кепілдікке қойылған күні: _____

Өндіруші бүкіл кепілдік мерзімі ішінде құрылғының үздіксіз жұмыс істеуіне, сондай-ақ материалдар мен жинақтарда ақаулардың болмауына кепілдік береді. Кепілдік кезеңі бұйымды сатып алған сәттен басталады және тек қана жаңа өнімдерге қолданылады.

Кепілдік қызмет көрсетуге пайдаланушы нұсқаулығына сәйкес бұйымды пайдалану шартымен кепілдік мерзімі ішінде тұтынушының кесірінен істен шықпаған элементтерді тегін жөндеу немесе ауыстыру кіреді. Элементтерді жөндеу немесе ауыстыру уәкілетті сервистік орталықтардың аумағында жүргізіледі.

Кепілдік мерзімі: 12 ай.

Пайдалану мерзімі: 36 ай.

Сервистік орталықтардың өзекті тізімі келесі мекенжай бойынша:
<https://www.dns-shop.kz/service-center/>

Кепілдік міндеттемелер және тегін сервистік қызмет көрсету, егер оларды ауыстыру бұйымды бөлшектеуге байланысты болмаса, тауардың жиынтықтылығына кіретін, төменде аталған керек-жарақтарға қолданылмайды:

- ҚБП (Қашықтан басқару пультіне) арналған қуат элементтері (батареялар).
- Жалғағыш кәбілдер, антенналар және оларға арналған жалғастырғыш тетіктер, құлаққаптар, микрофондар, «HANDS-FREE» құрылғылары; жиынтықта жеткізілетін әртүрлі типтегі ақпарат тасымалдағыштар, бағдарламалық құрал (БҚ) және драйверлер (бұйымның қатты магниттік дискілердегі жинақтағышқа алдын ала орнатылған БҚ-ны қоса алғанда, бірақ онымен шектелмей), сыртқы енгізу-шығару құрылғылары және манипуляторлар.
- Қаптар, сөмкелер, белдіктер, тасымалдауға арналған баулар, монтаждық керек-жарақтар, құрал-саймандар, бұйымға қоса берілетін құжаттама.
- Табиғи тозуға ұшырайтын шығын материалдары мен бөлшектер.



