

# Пайдалану бойынша нұсқаулық

---

LED теледидар

32HHG1

43UHG1

75UHG1

**DEXP**

# Мазмұны

Құрылғы мақсаты .....	3
Декларация .....	3
Сақтық шаралары .....	4
Қолдану ережелері .....	7
Қолданар алдында .....	7
Тұғырды құрастыру .....	7
Қашықтан басқару пультіне батареяларды орнату .....	8
Теледидарды орнату .....	8
Теледидарды тұғырға орнату кезіндегі қашықтық .....	9
Қабырғаға орнату (міндетті емес) .....	10
Құрылғының алдыңғы және артқы жағы .....	11
Артқы панельдегі қосқыштар .....	12
Қашықтықтан басқару пульті .....	13
Құрылғыларды қосу .....	14
СІ қосқышы .....	14
СІ картасын қосу .....	14
СІ картасын өшіру .....	14
Антенна кәбілін қосу .....	15
Құрылғыны HDMI кәбілі арқылы қосу .....	15
Аудио/бейне шығысы бар құрылғыны қосу .....	16
USB құрылғыларын қосу .....	16
Техникалық сипаттамалары .....	17
Бастапқы орнату .....	18
Негізгі бет .....	19
Сигнал кіріс көзі .....	19
Параметрлер мәзірін шақыру .....	20
Желі және интернет .....	21
Құрылғы туралы .....	22
Күн мен уақыт .....	22
Таймер .....	23
Тіл .....	23
Пернетақта .....	24
Кірістер .....	24
Қуат көзі .....	25
Сурет .....	26
Дыбыс .....	27
Сақтау .....	28
Демонстрация режимі .....	28
Google Ассистент .....	29
Орналасуы .....	30
Қолдану және диагностика .....	30
Ерекше қабілеттер .....	31
Қайта жүктеу .....	31
Bluetooth .....	32
Мультимедиа .....	33
Монтаждау, сақтау, тасымалдау (тасу), өткізу және кәдеге жарату ережелері мен шарттары .....	34
Қосымша ақпарат .....	35
Техникалық қызмет көрсету .....	35
Пайдалану бойынша нұсқаулыққа қосымша .....	36

# Құрметті сатып алушы!

Біздің өнімді таңдағаныңыз үшін алғыс айтамыз.

Біз Сізге сапалы, функционалды және жоғары талаптарға сәйкес әзірленген және жасалған өнімдер мен құрылғыларды ұсынуға қуаныштымыз. Пайдалануды бастамас бұрын, Сіздің қауіпсіздігіңізге қатысты маңызды ақпаратты, сондай-ақ өнімді дұрыс пайдалану және оған күтім жасау бойынша ұсыныстарды қамтитын осы нұсқаулықты мұқият оқып шығыңыз. Осы Нұсқаулықтың сақталуына назар аударыңыз және оны өнімді одан әрі пайдалану кезінде анықтамалық материал ретінде пайдаланыңыз.

## Құрылғы мақсаты

Теледидар сымсыз немесе кәбіл арқылы (соның ішінде теледидар бағдарламалары немесе DVD/Blu-ray ойнатқыштары, ойын консольдері және т.б. сияқты бейне ойнату құрылғыларының сигналдары) берілетін кескіндер мен дыбыстарды қабылдауға және көрсетуге арналған электрондық құрылғы. .

DEXP өнімдерін жетілдіру бойынша тұрақты жұмыстардың арқасында кейбір функциялардың техникалық сипаттамалары, сыртқы түрі және сипаттамасы пайдалану нұсқаулықтағы (бұдан әрі — ПН) ақпаратқа сәйкес келмеуі мүмкін. ПН мен нақты функциялар арасында сәйкессіздік болған жағдайда, соңғысы басым болады.

## Декларация



Осы құрылғы арқылы жеке, коммерциялық емес мақсатта ғана қол жеткізілген кез келген мазмұн мен қызметтер тиісті үшінші тараптың меншігі болып табылады және авторлық құқық, патент, сауда белгісі және басқа зияткерлік меншік құқықтары мен заңдарымен қорғалады. Мұндай мазмұн мен қызметтердің ешбір бөлігін мазмұн иесінің немесе қызмет провайдерінің алдын ала рұқсатынсыз өзгертуге, қайталауға, жариялауға, жүктеп салуға, таратуға, аударуға, сатуға немесе олардан алынған өнімдерді жасау немесе тарату үшін пайдалануға болмайды.

Сіз осы құрылғыны пайдалануға байланысты тәуекелді өзіңіз ғана көтеретінізді және одан кейін осы құрылғы арқылы қол жеткізілетін кез келген мазмұн мен қызметтердің сапасына, өнімділігіне және дәлдігіне қатысты кез келген тәуекелді өзіңіз көтеретінізді мойындайсыз және келісесіз. Қолданыстағы заң рұқсат еткен дәрежеде бұл құрылғы және үшінші тарап мазмұны мен қызметтері тікелей немесе жанама кепілдіксіз беріледі.

Осы құрылғымен бірге ұсынылатын кез-келген мазмұн мен қызметтер тиісті үшінші тараптың меншігі болып табылады, сондықтан өндіруші осы құрылғы арқылы ұсынылатын мазмұнның сапасына, уақтылығына, заңдылығына және толықтығына қатысты ешқандай мәлімдеме жасамайды немесе кепілдік бермейді және олардан туындайтын заңды салдарлар немесе залалдарды өтеу жөніндегі міндеттемелер үшін жауап бермейді

Өндіруші белгілі бір мазмұнды немесе қызметтерді пайдалануды немесе оларға қол жеткізуді шектеу құқығын өзіне қалдырады. Мазмұн мен қызметтер үшінші тарап желісі және тасымалдау құралы арқылы тасымалданатындықтан, Өндіруші тұтынушыға қызмет көрсетпейді және мұндай қызметті көрсетуге міндеттеме алмайды.

## Сақтық шаралары

	<b>НАЗАР АУДАРЫҢЫЗ</b> ЭЛЕКТР ТОҒЫНЫҢ СОҒУ ҚАУІПІ, АШПАҢЫЗ	
<b>ЕСКЕРТУ:</b> ЭЛЕКТР ТОҒЫНЫҢ СОҒУ ҚАУІПІН АЗАЙТУ ҮШІН ТЕЛЕДИДАРДЫҢ АЛДЫҢҒЫ НЕ АРТҚЫСЫН АЛЫП АЛМАҢЫЗ. ҚҰРЫЛҒЫНЫҢ ҚҰРАМЫНДА ПАЙДАЛАНУШЫ ЖӨҢДЕЙТІН НЕМЕСЕ АЛМАСТЫРАТЫН БӨЛШЕКТЕР ЖОҚ. ЖӨҢДЕУ ҮШІН БІЛІКТІ ҚЫЗМЕТКЕРГЕ МІНДЕТ ЕТІҢІЗ.		

Үшбұрыштағы найзағай белгісі пайдаланушыға құрылғының ішінде электр тогының соғуына әкелуі мүмкін қауіпті кернеудің болуы туралы ескертуге арналған. Бұл белгімен белгіленген панельді алып тастауға тыйым салынады.

Үшбұрыштың ішіндегі леп белгісі пайдаланушыға тиісті техникалық қызмет көрсету немесе ақаулықтарды жою нұсқауларының болуы туралы ескертуге арналған.

Өрт немесе электр тогының соғу қаупін болдырмау үшін теледидарды ылғалға немесе жаңбырға ұшыратпаңыз. Құрылғыға судың шашырауын немесе тамшылауын болдырмаңыз.

Теледидарға суы бар кез келген ыдысты (вазалар, бөтелкелер, стакандар, т.б.) қоюға тыйым салынады.

Жұмыс барысында теледидардың экраны мен корпусы қызып кетуі мүмкін. Бұл ақаулық емес.

Құрылғыдан түтін, оғаш дыбыстар немесе иістер шықса,:

- теледидарды дереу өшіріңіз;
- ашаны розеткадан суырыңыз;
- уәкілетті қызмет көрсету орталығына хабарласыңыз.

- Балалар мен мүгедектер ықтимал қауіптерді қате бағалауы мүмкін. Осыған байланысты балалар мен мүмкіндігі шектеулі адамдардың электр құрылғыларын бақылаусыз пайдалануына жол бермеу керек. Батареялар мен басқа ұсақ бөлшектер тұншығу қаупі бар. Бұл заттарды қол жетпейтін жерде сақтау керек. Тұншығу қаупі болса, дереу медициналық көмекке жүгіну керек. Қаптаманы да қол жетпейтін жерде сақтау керек.
- Құлаққаптарды жоғары дыбыс деңгейінде пайдалану есту қабілетіңізге біржола зақым келтіруі мүмкін. Құлаққаптарды қоспас бұрын дыбыс деңгейін төмендетіңіз, содан кейін оны ыңғайлы деңгейге дейін көтеруге болады.
- Бұл құрылғыны тек құрылғының сәйкестендіру тақтасында көрсетілген сипаттамаларға сәйкес келетін электр желісіне қосу керек.
- Желілік аша әрқашан қол жетімді болуы керек. Ол құрылғы үшін қуат қосқышы ретінде қызмет етеді.
- Құрылғыны желіден ажырату үшін ашаны ажырату керек. Қуат кәбілін ашасынан ұстаңыз. Ашаны ажырату үшін желі кәбілінен тартпаңыз.
- Желілік кәбілдер олардың үстінде немесе қарама-қарсы орналасқан заттармен қысылмайтындай немесе қысылмайтындай етіп төселуі керек.
- Желілік кәбіл зақымдалған болса, қауіпті жағдайларды болдырмау үшін оны өндіруші, сатудан кейінгі қызмет көрсету маманы немесе соған ұқсас біліктілігі бар адам ауыстыруы керек.
- Құрылғыға тамшылап немесе шашырап жатқан су, ылғал немесе сұйықтық әсер етпеуі керек.
- Құрылғыны жуынатын бөлме немесе раковина сияқты судың жанына орнатпаңыз.
- Құмыралар сияқты сұйықтық толтырылған заттарды құрылғының үстіне немесе үстіне қоймаңыз.
- Қуат сымын ешқашан ылғал қолмен ұстамаңыз, себебі бұл қысқа тұйықталуға немесе электр тогының соғуына әкелуі мүмкін.
- Өрттің алдын алу үшін жанып тұрған шам сияқты ашық жалын көздерін немесе радиаторлар сияқты жылу көздерін құрылғының үстіне немесе жанына қоймаңыз.
- Құрылғы түтін, әдеттен тыс иіс немесе біртүрлі шу шықса, желі кәбілін желіден ажыратып, сатудан кейінгі қызмет көрсету орталығына немесе жөндеу орталығына хабарласыңыз. Ешқашан құрылғыны өзіңіз жөндеуге тырыспаңыз, себебі бұл қауіпті болуы мүмкін.
- Құрылғыны ашуға немесе бөлшектеуге тырыспаңыз, себебі бұл сізді қауіпті кернеулерге ұшыратады.
- Құрылғының ойықтары мен саңылаулары желдету және жұмыс істеу үшін қарастырылған. Қызып кетпеу үшін бұл саңылауларды газеттермен, дастархандармен немесе перделермен жабуға болмайды.
- Тиісті желдету үшін құрылғының айналасында әрқашан кемінде 10 см қашықтық қалдырыңыз.
- Ешқашан құрылғының ішіне кез келген заттарды оның саңылауларының бірі арқылы итермеңіз, себебі олар электр бөлшектеріне тиіп, электр тогының соғуына немесе өртке әкелуі мүмкін.
- Күн күркіреу немесе найзағай болған жағдайда, қуат сымын розеткадан дереу ажыратыңыз.

- Құрылғыны пайдаланбаған кезде әрқашан өшіріңіз. Құрылғы ұзақ уақыт бойы пайдаланылмайтын болса, қуат кәбілін розеткадан ажыратыңыз.
- Тазалау алдында құрылғыны электр розеткасынан ажыратыңыз. Сұйық немесе аэрозольді тазартқыштарды қолданбаңыз. Тазалау үшін құрғақ жұмсақ шүберекті пайдаланыңыз.
- Бұл өнім тек үйде және жеке пайдалануға арналған. Бұл өнімді коммерциялық, өндірістік немесе басқа мақсаттарда пайдаланбаңыз.
- Құрылғыны ұзақ уақыт бойы қатты соққыларға, төтенше температураға немесе тікелей күн сәулесінің әсеріне ұшыратпаңыз.
- Құрылғыны магнитті заттардан, қозғалтқыштардан және трансформаторлардан алыс ұстаңыз.
- Ауа райы жағдайларына қарамастан құрылғыны ашық ауада пайдаланбаңыз.
- Құрылғыны тек салмағын көтере алатын тірекке (жиһаз, қабырға) орнатыңыз.
- **НАЗАР АУДАРЫҢЫЗ:** ешқашан теледидарды тұрақсыз жерге орнатпаңыз. Құрылғы құлап, жарақатқа немесе тіпті өлімге әкелуі мүмкін. сияқты қарапайым сақтық шараларын қолдану арқылы көптеген жарақаттарды, әсіресе балаларды болдырмауға болады:
  - Теледидар өндірушісі ұсынған жиһазды немесе тіректерді пайдалану. Теледидардың салмағын көтере алатын жиһазды ғана пайдалануды ұсынамыз.
  - Құрылғы орнатылған жиһаздың шетінен шықпайтынына көз жеткізіңіз.
  - Жиһаз бен құрылғыны қолайлы тұғырға бекітпей, құрылғыны ешқашан биік заттардың үстіне (мысалы, шкафтар немесе кітап сөрелері) қоймаңыз.
  - Құрылғыны тұрақсыз арбаға немесе тұғырға қоймаңыз. Құрылғыны негізі мен жиһазының арасына қойылған шүберекке немесе басқа материалдарға қоймаңыз. Құрылғы құлап, зақымдалуы немесе адамды ауыр жарақаттауы мүмкін.
  - Көлік жүргізу кезінде теледидарды қолданбаңыз немесе көрмеңіз. Бұл қауіпті және кейбір елдерде заңмен тыйым салынған.
  - Балаларға құрылғыға немесе қашықтан басқару құралына қол жеткізу әрекеті кезінде жиһазға көтерілу кезінде қандай қауіп бар екенін түсіндіріңіз.
  - Құрылғыны басқа орынға жылжытсаңыз, сол сақтық шараларын орындауыңыз керек.
  - Өнімді май түтіні немесе бу бар жерлерде пайдалану ұсынылмайды, бұл өнімнің материалына зақым келтіруі мүмкін.
  - Желі функциясы кезінде өнім күту режимінде болады. Оның тұрақты режимге өтуі үшін 30 минут қажет.

**Ескертпе:** осы нұсқаулықта көрсетілген суреттер тек көрнекі мақсаттарға арналған, расталған ақпарат үшін нақты өнімге жүгініңіз.

## Қолдану ережелері

- Ауа температурасы 10-нан 35 °С-қа дейін.
- Ауаның салыстырмалы ылғалдылығы 45-тен 75% дейін.
- Атмосфералық қысым 86-дан 106 кПа-ға дейін (650-ден 800 мм сын. бағ. дейін).
- Төмен қоршаған орта температурасында тасымалданғаннан немесе сақтағаннан кейін қуатты қосар алдында теледидарды бөлме температура-сында кемінде 5 сағат ұстаңыз.

### Ескертулер:

- Зақым келтірмеу үшін құрылғыны орнату нұсқауларына сәйкес қабырғаға мықтап орнатыңыз.
- Көлбеу жазықтықтар жағдайында, жағдайға қарамастан, теледидар панелін тік күйде орнату керек. Панель мен тік жазықтық арасындағы көлбеу бұрышы 15° аспауы керек (бұл ереже кадрсыз телехикаяларға қатысты).

## Қолданар алдында

### Тұғыр құрастыру

1. Тұғырды орнату/алу алдында теледидардың өшірілгеніне көз жеткізіңіз.
2. Зақымдану үшін теледидар экранын жұмсақ бетке қойыңыз.
3. Тіректерді қаптамадан шығарып, теледидардың астыңғы жағындағы ұяларға салыңыз.
4. Жинақтағы 4 бұранданы пайдаланып тіректерді бекітіңіз.
5. Теледидардан тұғырларды алу үшін 3 және 4-қадамдарды кері ретпен орындаңыз.

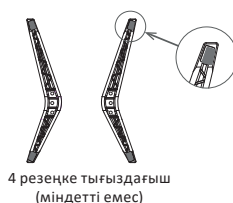

## Қашықтан басқару пультіне батареяларды орнату

1. Қашықтан басқару құралын төңкеріп, аздап қысым жасаған кезде бөлімнің қақпағын төмендегі суретте көрсеткі көрсетілген бағытта сырғытыңыз.

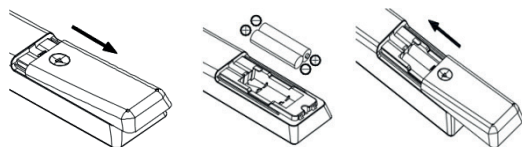

2. Батареяларды қашықтан басқару құралына салыңыз. Бөлмедегі сызбаға сәйкес полярлықтың дұрыс екеніне көз жеткізіңіз.
3. Батарея қақпағын қарама-қарсы бағытта жабыңыз.

**Назар аударыңыз:** құрылғыны ұзақ уақыт пайдаланбауды жоспарласаңыз, қашықтан басқару пультінен батареяларды шығарып алыңыз. Әйтпесе, қашықтан басқару құралы ақаулы батареялардан зақымдалуы мүмкін.

## Теледидарды орнату

### Теледидарды орнату бойынша кеңестер

- Теледидарды оңай қосу және өшіру үшін айнымалы ток розеткасына жақын орнату керек.
- Өз қауіпсіздігіңіз үшін қабырғаға бекітуге арналған сәйкес кронштейнді немесе тұғырды таңдаңыз.
- Теледидарды қабырғаға орнату үшін білікті техниктен сұраңыз. Қате орнату теледидардың тұрақсыз болуына әкелуі мүмкін.

### Назар аударыңыз!

Теледидар тегіс, тұрақты бетке қойылмаса, құлау мүмкіндігіне байланысты олықтимал қауіпті болуы мүмкін. Зақым келтірмеу үшін келесі сақтық шараларын сақтау керек:

- Теледидар өндірушісі ұсынған шкафтарды/тұғырларды пайдаланыңыз.
- Теледидарды тек тегіс, тұрақты беттерге қойыңыз.
- Теледидардың өзі қойылған жиһаздың шетінен салбырап тұрмағанына көз жеткізіңіз.
- Теледидар бекітілмеген болса, оны биік жиһаздың үстіне қоймаңыз.
- Теледидарды жиһаз бен теледидар арасындағы шүберекке немесе басқа заттардың үстіне қоймаңыз.
- Теледидарды механикалық діріл әсер ететін орындарға орнатпаңыз.
- Теледидарды жәндіктер кіретін жерге орнатпаңыз.
- Теледидарды кондиционердің алдына қоймаңыз, әйтпесе ылғал экранның ішкі жағында конденсацияланып, зақымдалуы мүмкін.



- Теледидарды күшті магнит өрісі бар жерлерге орнатпаңыз, әйтпесе ол оның жұмысына кедергі келтіруі мүмкін және электромагниттік толқындар оның дұрыс жұмыс істемеуіне әкелуі мүмкін.
- Балаларға теледидар қойылған жиназдың үстіне шығудың қауіптілігі туралы түсіндіріңіз.

## Желдету

- Төмендегі схемада көрсетілгендей, теледидардың барлық жағында жеткілікті орын бар екеніне көз жеткізіңіз.
- Желдету саңылауларын жаппаңыз немесе корпусқа кез келген зат салмаңыз.
- Құрылғыны кіріктірілген шкафтар сияқты шектеулі кеңістікке қоймаңыз. Бұл қалыпты желдетуге кедергі келтіреді және теледидардың істен шығуына әкеледі.

## Теледидарды тұғырға орнату кезіндегі қашықтық

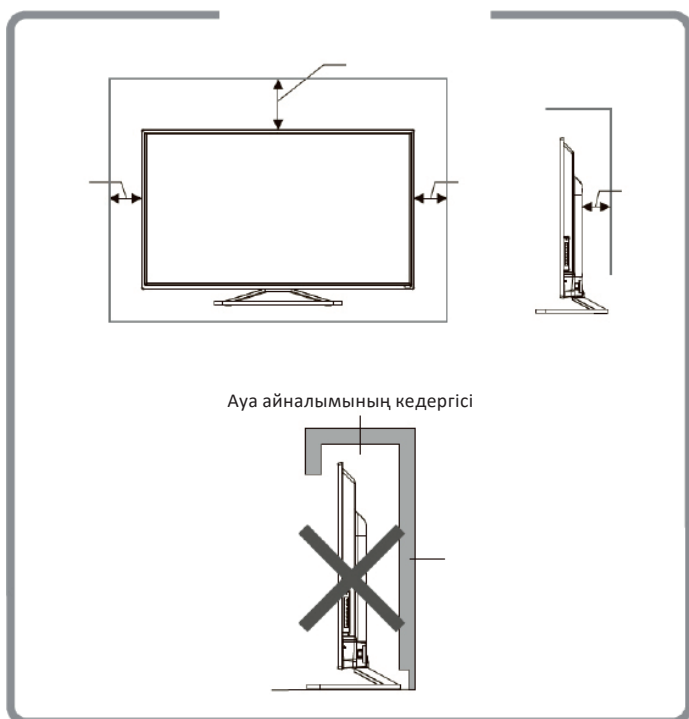

## Қабырғаға орнату (міндетті емес)

Теледидарды қабырғаға арнайы қабырға кронштейнінің көмегімен орнатуға болады (жинаққа кірмейді). Теледидарды қабырғаға орнатпас бұрын стандартты тұғырды алып тастау керек.

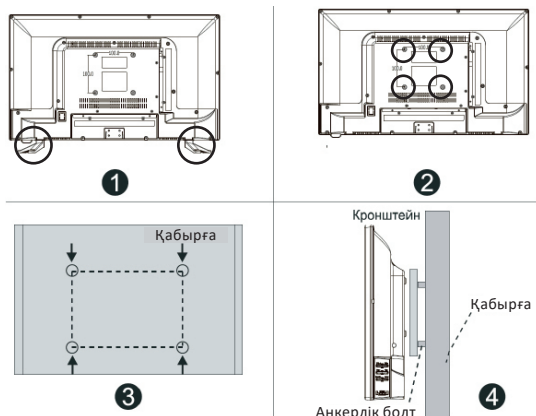

1. Зақымдану үшін теледидар экранын жұмсақ бетке қойыңыз.
2. Бұрауышты пайдаланып, бұрандаларды алып тастаңыз және теледидардың төменгі жағындағы стандартты тұғырды алыңыз (1).
3. Бұрандалы саңылаулар арасындағы қашықтықты кронштейннің өлшемдеріне сәйкес қарындашпен белгілеңіз (2, 3).
4. Қабырғаға тесіктерді бұрғылаңыз және бекіту үшін 4 анкерлік болтты салыңыз (4).
5. Кронштейнді бекіту және қабырғаға ілу үшін теледидардың артқы жағындағы бұрандаларды қатайтыңыз.

## Қабырғаға орнату сипаттамасы

Үлгісі	32ННГ1	43УНГ1	75УНГ1
Қабырғадағы тесік үлгісі (мм)	100×100	200×200	400×200
Қабырғаға бекітетін болт өлшемі	M6 (жоғарғы) ST4 (төмен)	M6	M8

### Ескертпелер:

- Жоғарыдағы схема тек анықтама үшін берілген.
- Орнату үшін VESA стандартына сәйкес кронштейндерді пайдаланыңыз.



# Құрылғының алдыңғы және артқы жағы

32ННГ1

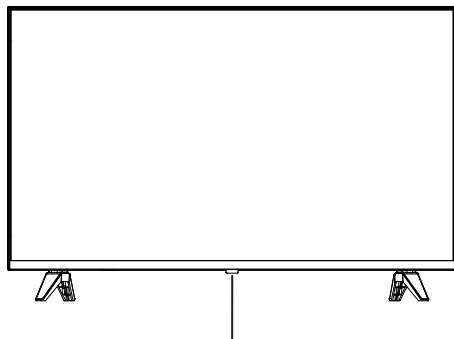

Қуат индикаторы

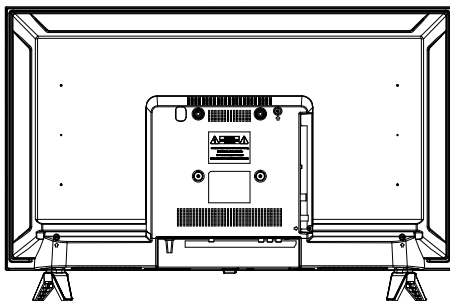

43УНГ1

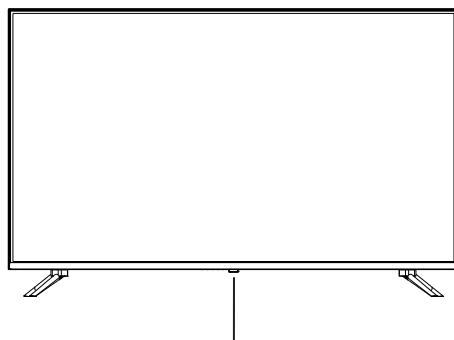

Қуат индикаторы

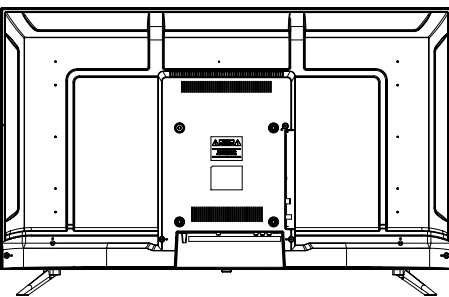

75УНГ1

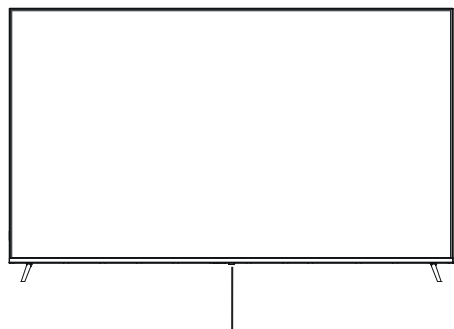

Қуат индикаторы

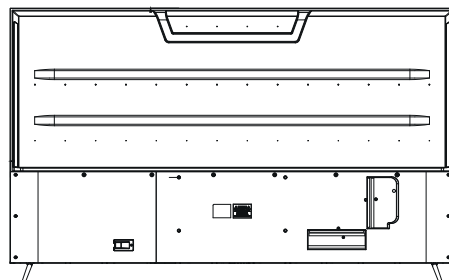

# Артқы панельдегі қосқыштар

## 32NHG1

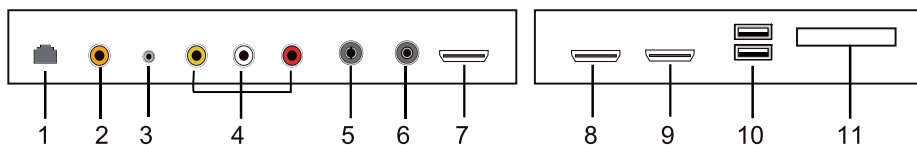

1. RJ45 қосқышы.
2. Антеннаны қосуға арналған Соахiал қосқыш.
3. Құлаққап ұясы.
4. AV IN кәбiлiн қосуға арналған қосқыш.
5. RF қосқышы (C/T2).
6. LNB IN қосқышы.
7. HDMI кiрiсi.
8. HDMI кiрiсi.
9. HDMI кiрiсi.
10. USB 2.0 кiрiсi.
11. CI картасын қосуға арналған қосқыш.

## 43UHG1, 75UHG1

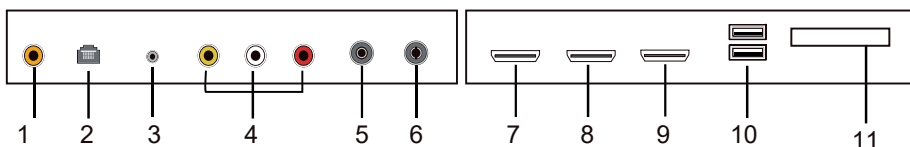

1. Антеннаны қосуға арналған Соахiал қосқыш.
2. RJ45 қосқышы.
3. Құлаққап ұясы.
4. AV IN кәбiлiн қосуға арналған қосқыш.
5. LNB IN қосқышы.
6. RF қосқышы (C/T2).
7. HDMI кiрiсi.
8. HDMI кiрiсi.
9. HDMI кiрiсi.
10. USB 2.0 кiрiсi.
11. CI картасын қосуға арналған қосқыш.

## Қашықтықтан басқару пульті



Батырма	Сипаттама
	Құрылғыны қосу немесе өшіру үшін басыңыз
	Сигнал көздерінің тізімін көрсету үшін басыңыз
	Google есептік жазбасының мәзірін ашу үшін басыңыз
	Дауыстық көмекшіні іске қосу үшін басыңыз
	Параметрлер терезесін ашу үшін негізгі мәзірде басыңыз.
	Мәзірді шарлау үшін басыңыз
	OK батырмасын таңдау үшін басыңыз
	Кері оралу үшін басыңыз
	Live TV* ашу үшін басыңыз.
	HOME батырмасы, басты бетті ашу үшін басыңыз
	Дыбыс деңгейін арттыру үшін + батырмасын басыңыз; Дыбыс деңгейін төмендету үшін - батырмасын басыңыз
	Келесі арнаны таңдау үшін + батырмасын басыңыз; Алдыңғы арнаны таңдау үшін - батырмасын басыңыз
	Дыбысты өшіру үшін басыңыз
Menu	Мәзірді ашу үшін батырмасын басыңыз
NETFLIX	NETFLIX қолданбасын іске қосу үшін басыңыз
YouTube	YouTube қолданбасын іске қосу үшін басыңыз
USB	USB өткізгіші файлын ашу үшін басыңыз
Prime video	Prime Video қолданбасын іске қосу үшін басыңыз

### \*Таратуды көру режимі

Ескерту: кейбір қолданбалар кейбір аумақтарда қолжетімді болмауы мүмкін.

# Құрылғылар қосу

## CI қосқышы

Егер сіз шифрланған арналары бар ақылы теледидарды пайдалансаңыз, операторыңыз берген CI картасын осы ұяға қосыңыз. Қосымша ақпарат алу үшін CI картасымен бірге берілген құжаттаманы қараңыз.

**Ескерту:** CI картасын қосу немесе ажырату алдында әрқашан теледидарды өшіріңіз. Әйтпесе, теледидар немесе CI модулі зақымдалуы мүмкін.

## CI картасын қосу

Модульді CI немесе CI+ картасымен дұрыс орналастырғаныңызға көз жеткізіп, ұяға салыңыз.

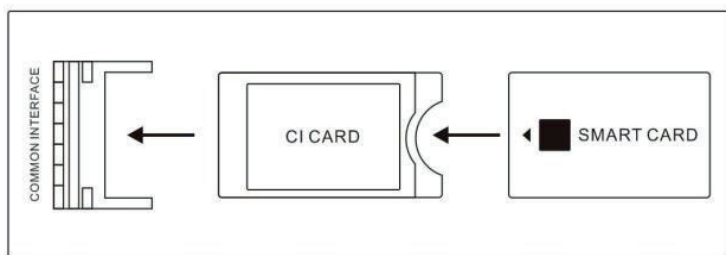

## CI картасын өшіру

Модульді ажырату үшін оны ұядан абайлап алыңыз.

CI/CI+ теледидарын қосқаннан кейін үлгі инициализацияланады. Бұл біраз уақыт алуы мүмкін. Баптандырудан кейін шифрланған арналар сізге қолжетімді болады. Егер бұл орын алмаса, шифрланған арналар сізге қолжетімді екеніне көз жеткізу үшін интернет провайдеріне хабарласыңыз.

## Антенна кәбілін қосу

Сыртқы антеннаны тиісті қосылым ұясын пайдаланып қосуға болады. Жерсерік тарелкасын қосу үшін ANT2 қосқышын пайдаланыңыз.

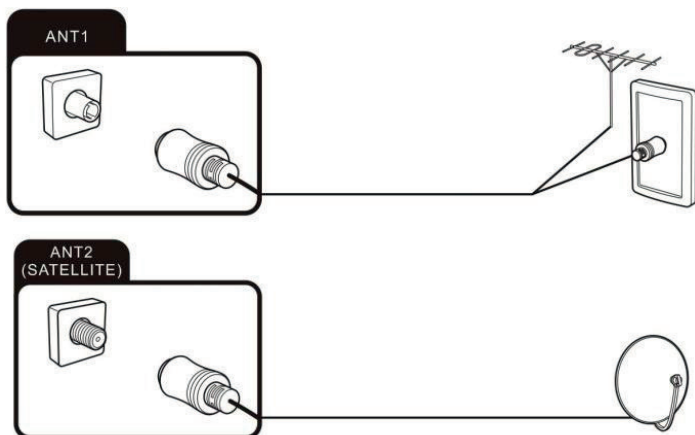

## Құрылғыны HDMI кәбілі арқылы қосу

HDMI кәбілімен қосылу дыбыс пен бейнені бір кәбіл арқылы жіберуге мүмкіндік береді.

Құрылғыны кәбіл арқылы ұяға қосыңыз және теледидар мәзірінен сәйкес көзді таңдаңыз.

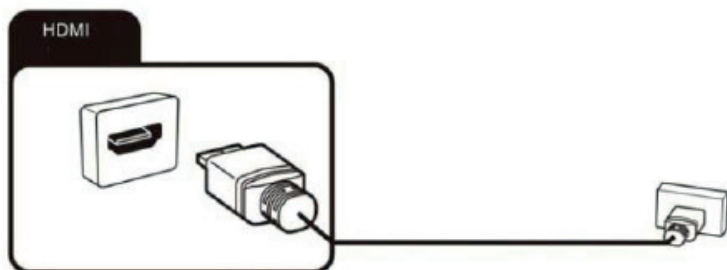

## Аудио/бейне шығысы бар құрылғыны қосу

Аудио/бейне шығысы бар сыртқы құрылғыны AV кәбілі (жинақта жоқ) арқылы жалғаңыз және қашықтан басқару құралын пайдаланып қол жетімді тізімнен AV көзін таңдаңыз.



## USB құрылғыларын қосу

Үйлесімді жад құрылғысын қосу үшін теледидардың USB 2.0 портын пайдаланыңыз.

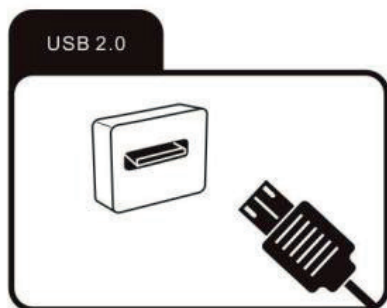



## Техникалық сипаттамалары

Үлгісі	32NHG1	43UHG1	75UHG1
Сауда белгісі	DEXP		
Экран диагоналы (дюйм)	32	43	74,5
Экран өлшемі	1366×768	3840×2160	3840×2160
Динамиктер (Ом/Втxсаны)	6 / 10 × 2 дана		
Көлемді дыбыс	3D		
Контраст деңгейі	3000:1	5000:1	4000:1
Жарықтық деңгейі, (кд/см <sup>2</sup> )	220+	240+	300+
Көру бұрышы	169/169	178/178	158/158
Жаңарту жиілігі (Гц)	60		
HDMI: нұсқасы, саны	1.4; 3 дана	2.0; 3 дана	
USB түрі мен саны	2.0; 2 дана		
Процессор	CA55*4	ARM CA53*4	ARM CA53*4
Жедел жад	DDR; 1,5 Гб	DDR; 2 Гб	DDR; 2Гб
Кірістірілген жад	8 Гб		
Операциялық жүйе	Google TV		
Қуат параметрлері	100–240 В, 50–60 Гц		
Тұтнылатын қуат (Вт)	60	74	250
Wi-Fi стандарты	802.11b/g/n/ac		
Қолдау көрсетілетін бейне пішімдері	Файлдар: .avi, .mp4, .mkv, .mov, .dat, .ts Кодектер: MPEG-1/2/4, H.264, VC1		
Қолдау көрсетілетін аудио пішімдері	Файлдар: .m4a, .mp3, .wav Кодектер: MPEG1/2 Layer3, LPCM, AAC		
Қолдау көрсетілетін графикалық форматтар	JPG, BMP, PNG, GIF		
Wi-Fi жиілік диапазоны (МГц)	2400–2483 5150–5250		
Wi-Fi таратқышының қуаты (дБм)	19/17/16 (b/g/n)		
Bluetooth жиілік диапазоны (МГц)	2400–2483 5150–5825		
Bluetooth сенсорының қуаты (дБм)	10		
Таза салмақ (кг)	3,76	6,87	22,9
Өлшемдері (мм)	721×472×170	960×249×611	1668×1028×333
Электр тогының соғуынан қорғау класы	II		
Қуат кәбілін бекіту түрі	X		
VESA өлшемі, (мм×мм)	100×100	200×200	400×200
Жинақталым	Теледидар, пайдалану бойынша нұсқаулық, қашықтан басқару пульті, қашықтан басқару пультінің батареялары (2 дана)		

## Бастапқы орнату

Белсендіру кодын енгізгеннен кейін теледидарды басқару үшін қашықтан басқару құралын пайдаланыңыз. **Google Assistant Mic** функциясын қосу үшін **HOME** және **сол жақ шарлау батырмасын** бір уақытта басыңыз.

Чтобы включить Google Assistant Mic на вашем пульте дистанционного управления, нажмите и удерживайте комбинированные кнопки одновременно в течение 5 секунд.



Пропустить

Выполняется сопряжение, удерживайте пульт ДУ направленным на нижнюю часть телевизора

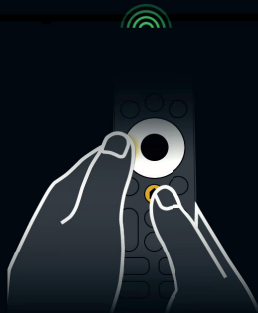



Device  
TV BLE Remote  
[C4:19:D1:1F:B1:EC]  
bonded.

# Негізгі бет

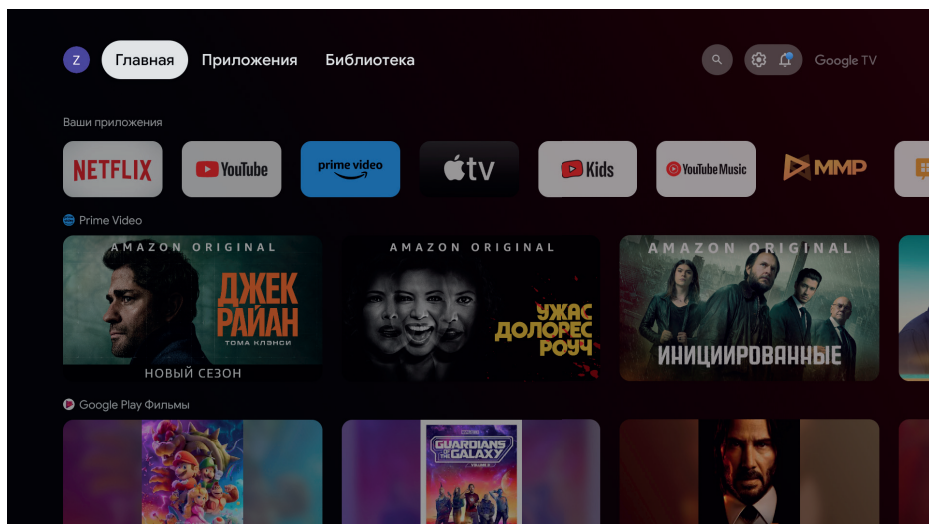
Басты бетке өту үшін **HOME** батырмасын басыңыз.



## Сигнал кірісі көзі

1. Негізгі бетте  батырмасын басыңыз, содан кейін **OK** батырмасымен **Кірістер** батырмасын басып, кіріс көзін таңдаңыз.
2. Live TV режимінде көзді таңдау үшін  батырмасын басыңыз.

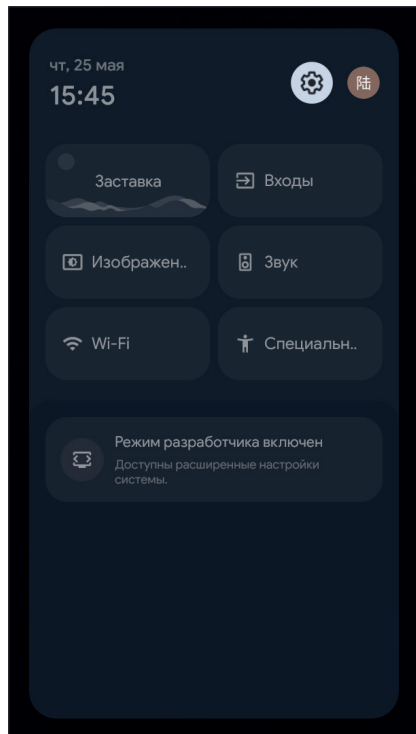

# Параметрлер мәзірін шақыру

1. **Live TV** режимінде контекстік мәзірді шығару үшін **MENU** батырмасын басыңыз, параметрлерді таңдау үшін шарлау батырмаларын және **OK** батырмасын пайдаланыңыз.

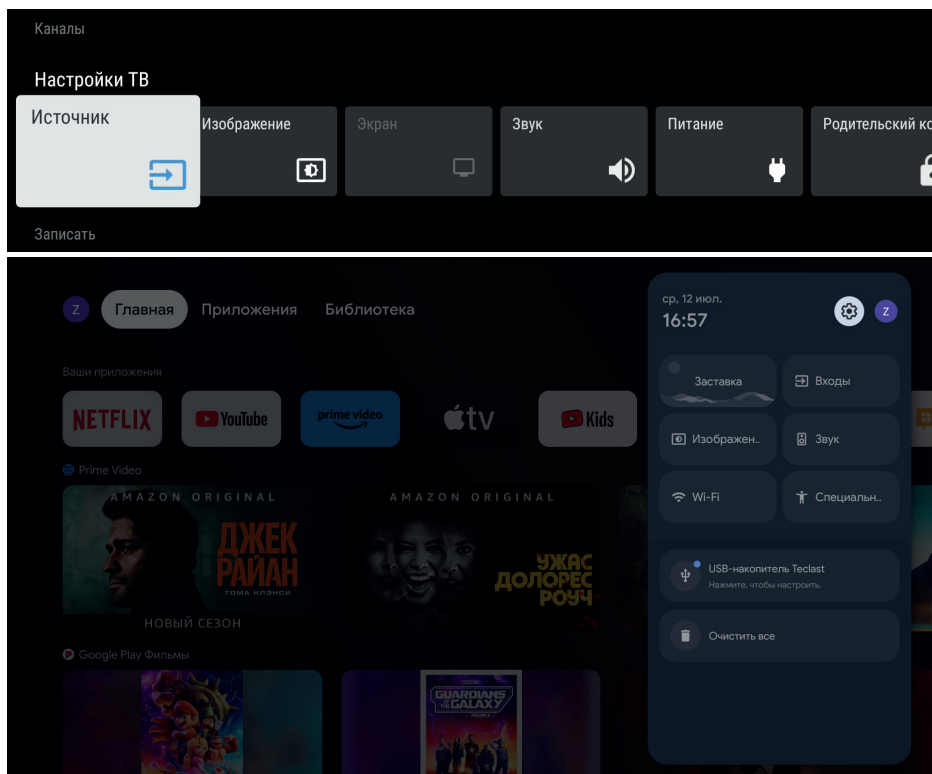

2. Негізгі бетте параметрлер мәзірін ашу үшін  батырмасын басыңыз.

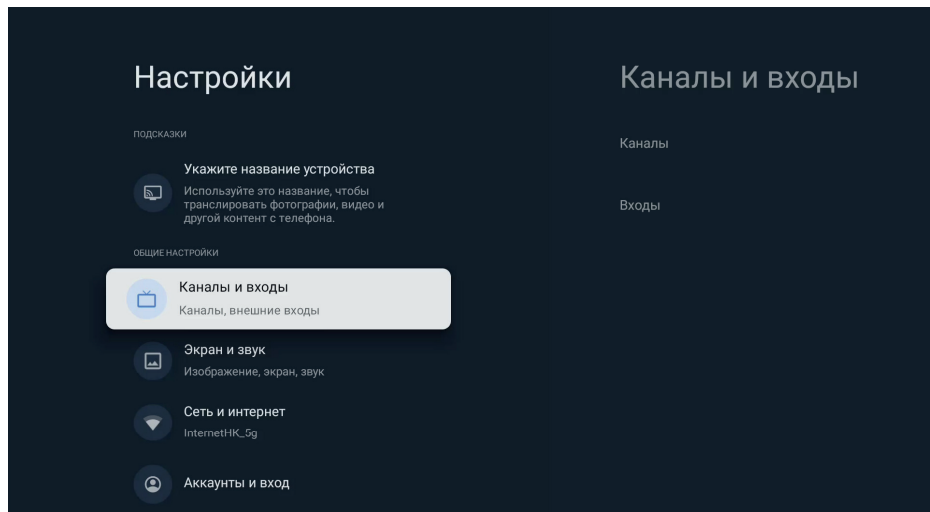

## Желі және интернет

1. Шарлау үшін  пайдаланыңыз.
2. Желі таңдауыңызды растау үшін **OK** батырмасын басыңыз.

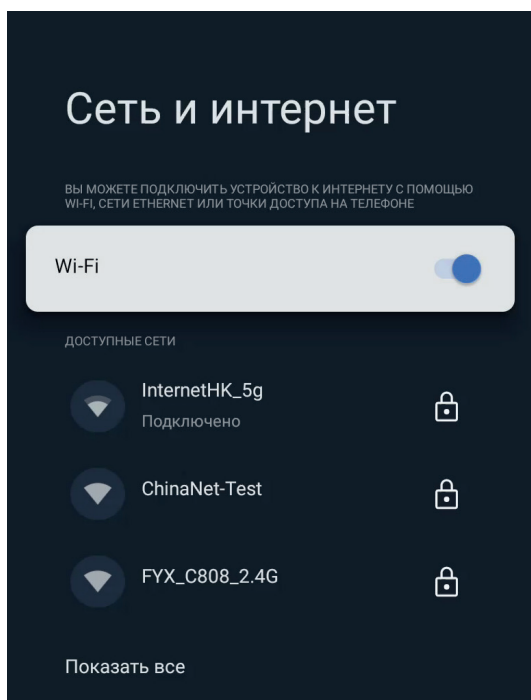

## Құрылғы туралы

Бұл мәзір құрылғы туралы ақпаратты көрсетеді.

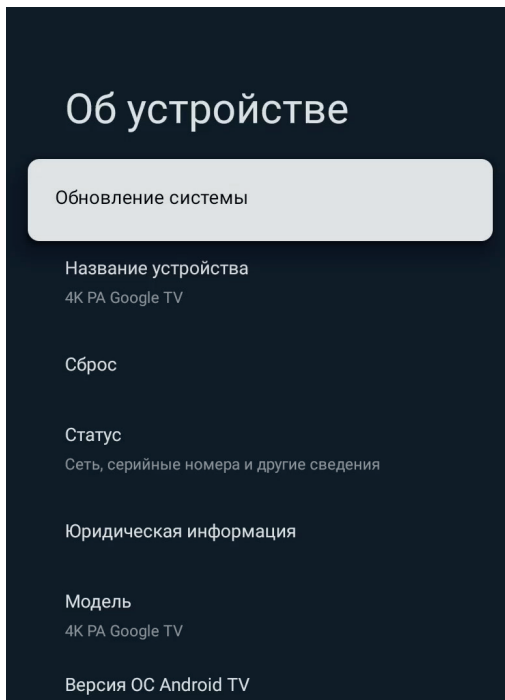

## Күн мен уақыт

Бұл мәзірде уақытты қолмен немесе автоматты түрде орнатуға, уақыт белдеуі мен уақыт пішімін таңдауға болады.

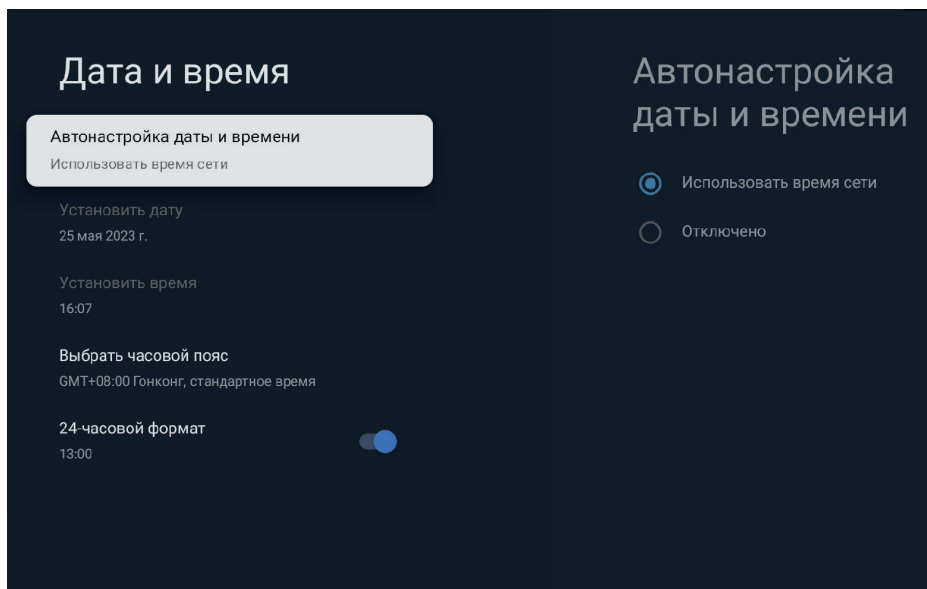

## Таймер

**Автоматты түрде қосулы үзіліс** — опцияны таңдау үшін  батырмасын басыңыз, содан кейін Өшірулі / Қосулы / Бір рет таңдау үшін **ОК** батырмасын басыңыз.

**Автоматты түрде қосу уақыты** — опцияны таңдау үшін  батырмасын басыңыз, одан кейін ішкі мәзірге кіру үшін **ОК** батырмасын басыңыз.

**Автоматты түрде өшіру аралығы** — опцияны таңдау үшін  батырмасын басыңыз, содан кейін Өшірулі / Қосулы / Бір рет таңдау үшін **ОК** батырмасын басыңыз.

**Автоматты түрде өшіру уақыты** — опцияны таңдау үшін  батырмасын басыңыз, одан кейін ішкі мәзірге кіру үшін **ОК** батырмасын басыңыз.

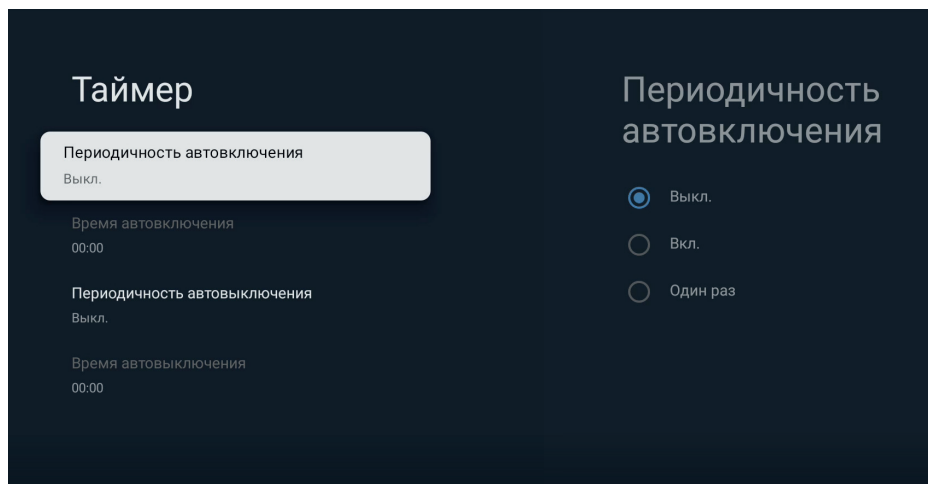



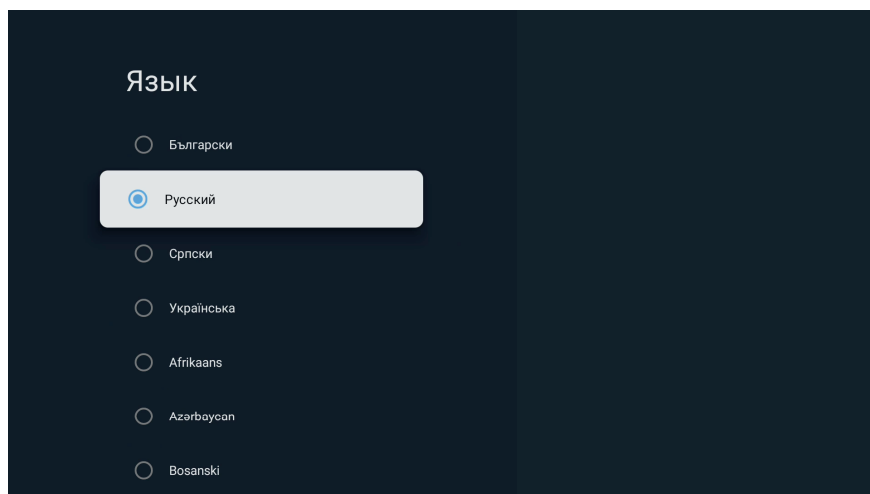

## Тіл

Бұл мәзірде интерфейс тілін таңдауға болады.

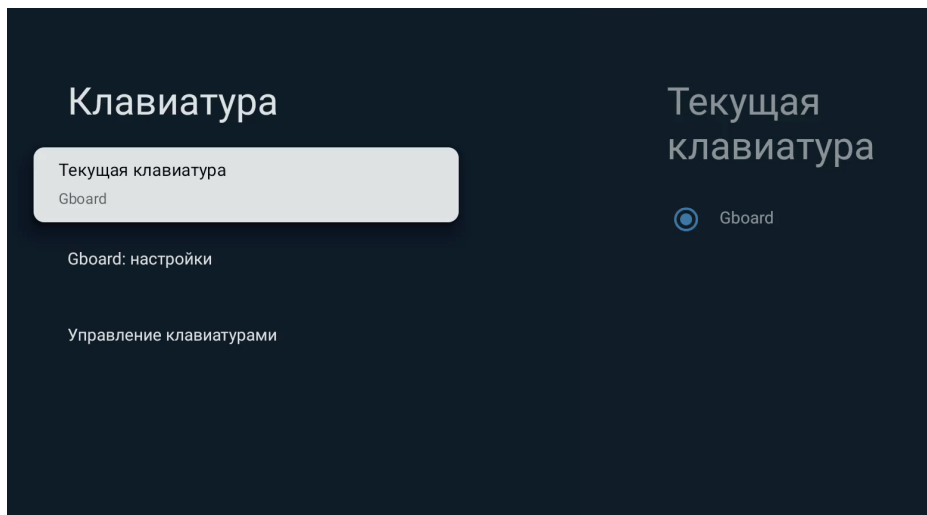

## Пернетақта



1. **Ағымдағы пернетақта** — опцияны таңдау үшін  батырмасын басыңыз, одан кейін ішкі мәзірге кіру үшін **OK** батырмасын басыңыз.
2. **Gboard параметрлері** — опцияны таңдау үшін  батырмасын басыңыз, одан кейін ішкі мәзірге өту үшін **OK** батырмасын басыңыз.
3. **Пернетақтаны басқару** — опцияны таңдау үшін  батырмасын басыңыз, одан кейін ішкі мәзірге кіру үшін **OK** батырмасын басыңыз.

## Кірістер

Опцияны таңдау үшін  батырмасын басыңыз, одан кейін ішкі мәзірге кіру үшін **OK** батырмасын басыңыз.

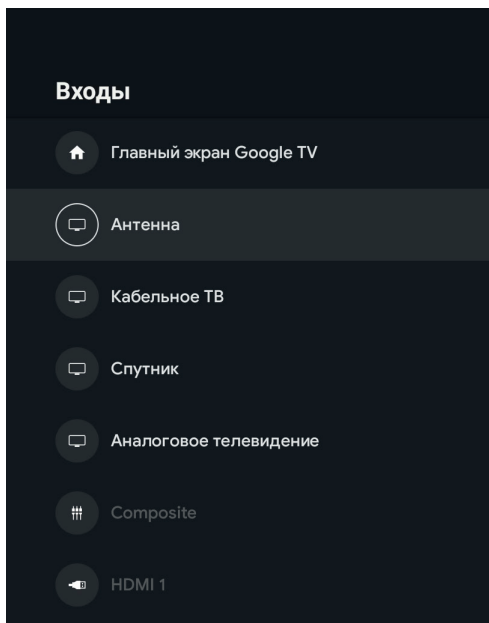



## Қуат көзі

**Автоматты түрде өшіру** — опцияны таңдау үшін  батырмасын басыңыз, одан кейін ішкі мәзірге кіру үшін **ОК** батырмасын басыңыз, содан кейін мыналарды таңдаңыз: Өшірулі, 10/20/30/40/50/60/90/120 минуттан кейін автоматты түрде өшіру.

**Сурет жоқ** — опцияны таңдау үшін  батырмасын басыңыз, содан кейін Қосу/Өшіру таңдау үшін **ОК** батырмасын басыңыз.

**Ұйқы таймері** — опцияны таңдау үшін  батырмасын басыңыз, одан кейін ішкі мәзірге кіру үшін **ОК** батырмасын басыңыз, содан кейін мыналарды таңдаңыз: Өшіру, 30/60/90/120/150/180/210/240 минуттан кейін ұйқы.

**Автоматты ұйқы** — опцияны таңдау үшін  батырмасын басыңыз, одан кейін ішкі мәзірге кіру үшін **ОК** батырмасын басыңыз, содан кейін таңдаңыз: ешқашан, 4 сағаттан кейін, 6 сағаттан кейін, 8 сағаттан кейін.

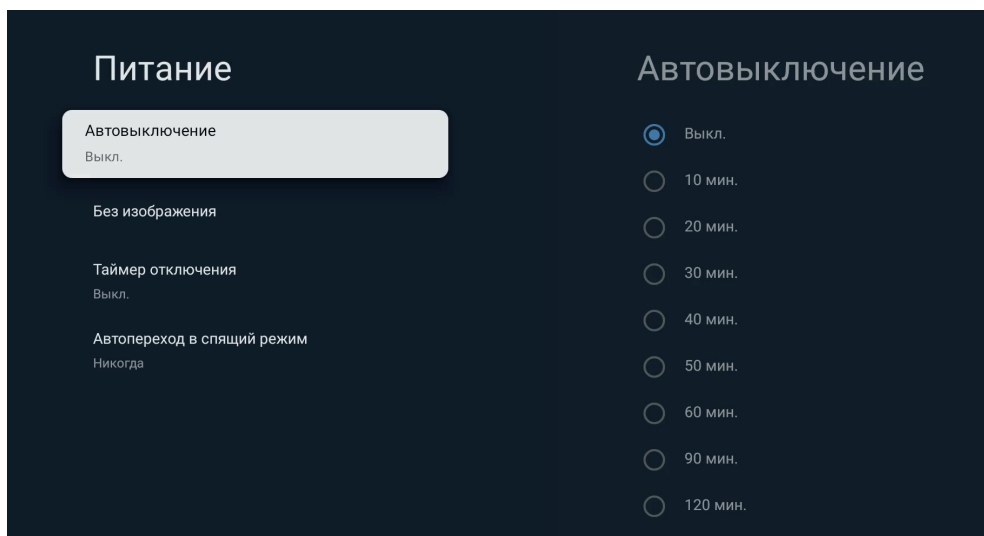

## Сурет

**Сурет режимі** — опцияны таңдау үшін  батырмасын басыңыз, одан кейін ішкі мәзірге кіру үшін **OK** батырмасын басыңыз.

**Бөлектеу/Жарықтық/Контраст/Қанықтылық/Реңк/Айқындық** — опцияны таңдау және реттеу үшін  пайдаланыңыз.

**Қосымша параметрлер** — опцияны таңдау үшін  батырмасын басыңыз, одан кейін ішкі мәзірге кіру үшін **OK** батырмасын басыңыз.

**Әдепкі параметрлерді қалпына келтіру** — параметрлерді зауыттық әдепкі параметрлерге қайтару үшін басыңыз.

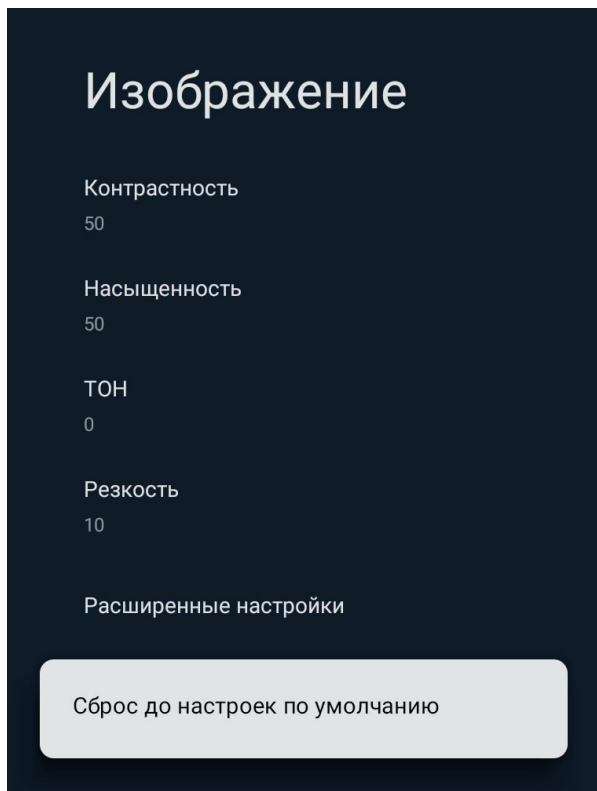

## Дыбыс

**Дыбыс мәнері** — опцияны таңдау үшін  батырмасын басыңыз, одан кейін ішкі мәзірге кіру үшін **OK** батырмасын басыңыз.

**Баланс/Бас/Жоғары жиілік** — параметрді таңдау және реттеу үшін  пайдаланыңыз.

**Көлемді дыбыс** — мүмкіндікті қосу немесе өшіру үшін **OK** батырмасын басыңыз.

**Динамиктер** — опцияны таңдау үшін  батырмасын басыңыз, содан кейін функцияны белсендіру үшін **OK** батырмасын басыңыз.

**Дыбыс кідірісі** — опцияны таңдау және реттеу үшін  пайдаланыңыз.

**Автоматты дыбыс деңгейін басқару** — мүмкіндікті қосу немесе өшіру үшін **OK** батырмасын басыңыз.

**Төмен араластырыңыз** — опцияны таңдау үшін  батырмасын басыңыз, одан кейін ішкі мәзірге кіру үшін **OK** батырмасын басыңыз.

**Диалогтық жақсартулар** — опцияны таңдау үшін  батырмасын басыңыз, одан кейін ішкі мәзірге кіру үшін **OK** батырмасын басыңыз.

**Әдепкі параметрлерді қалпына келтіру** — параметрлерді зауыттық әдепкі мәндерге қайтару үшін басыңыз.

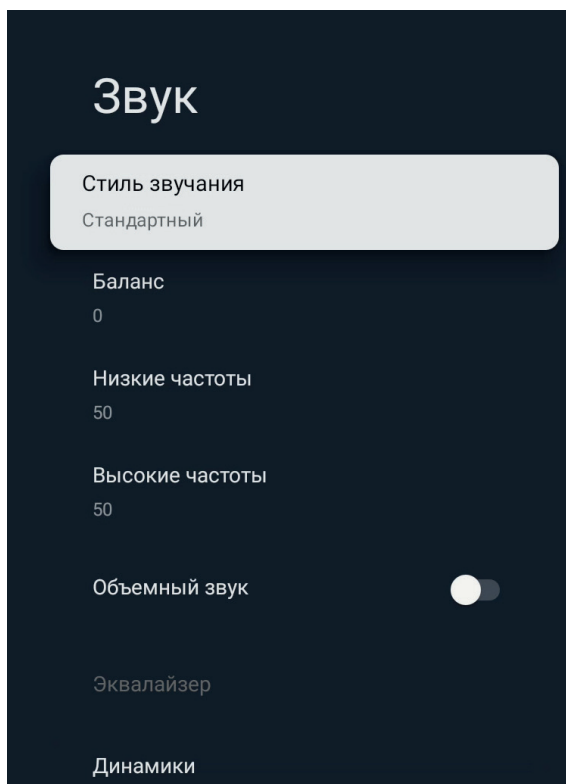

## Сақтау

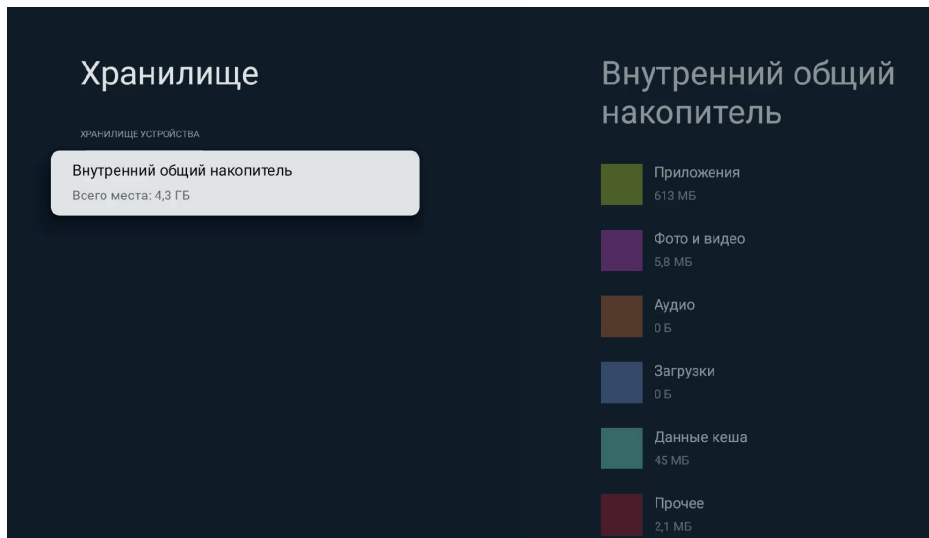

**Ішкі ортақ жад** — опцияны таңдау үшін  батырмасын басыңыз, одан кейін ішкі мәзірге кіру үшін **OK** батырмасын басыңыз.

**Алынбалы құрал** — опцияны таңдау үшін  батырмасын басыңыз, одан кейін ішкі мәзірге кіру үшін **OK** батырмасын басыңыз.

## Демонстрация режимі

**Демо режимі** — опцияны таңдау үшін  батырмасын басыңыз, одан кейін белсендіру үшін **OK** батырмасын басыңыз.

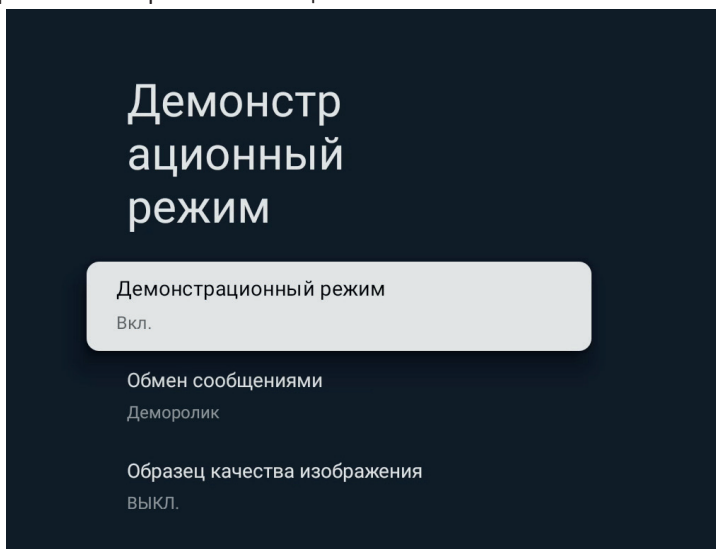

# Google Assistant

Бұл мәзірде дауыспен басқаруды орнатуға, рұқсаттарды қарауға, жекелендірілген нәтижелерді қосуға/өшіруге, қолданба сүзгісін орнатуға және қауіпсіз іздеуді қосуға болады.

Опцияны таңдау үшін **○** батырмасын басыңыз, одан кейін белсендіру үшін **OK** батырмасын басыңыз.

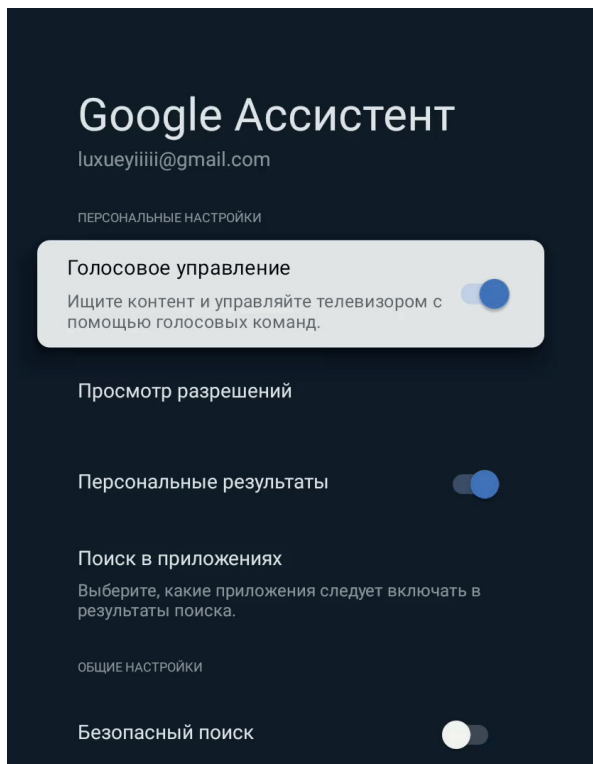

## Орналасуы

**Геолокация** — опцияны таңдау үшін **○** батырмасын басыңыз, содан кейін белсендіру үшін **OK** батырмасын басыңыз.

**Әрқашан желілерді іздеңіз** — опцияны таңдау үшін **○** батырмасын басыңыз, одан кейін белсендіру үшін **OK** батырмасын басыңыз.

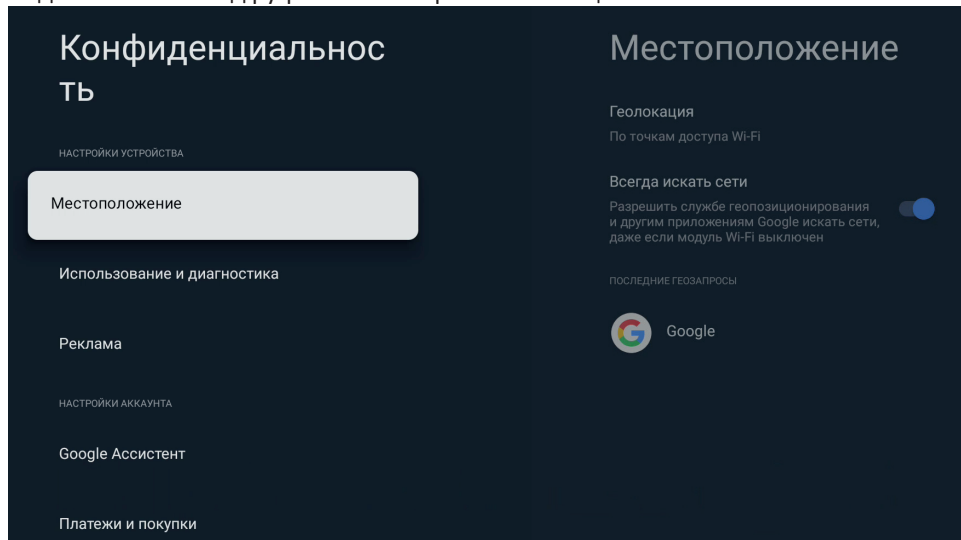

## Қолдану және диагностика

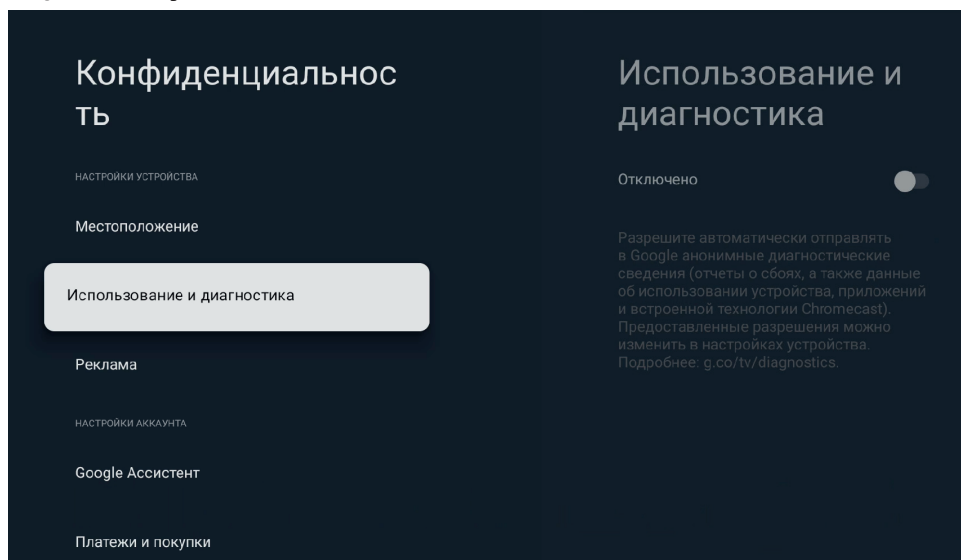

Опцияны таңдау үшін **○** батырмасын басыңыз, одан кейін белсендіру үшін **OK** батырмасын басыңыз.

## Ерекше қабілеттер

**Субтитрлер** — опцияны таңдау үшін  батырмасын басыңыз, одан кейін ішкі мәзірге кіру үшін **OK** батырмасын басыңыз. **Қарама-қарсы мәтін** — опцияны таңдау үшін  батырмасын басыңыз, одан кейін белсендіру үшін **OK** батырмасын басыңыз.

**Мәтіннен сөйлеуге/жылдам бастау** — опцияны таңдау үшін  батырмасын басыңыз, содан кейін ішкі мәзірге кіру үшін **OK** батырмасын басыңыз.

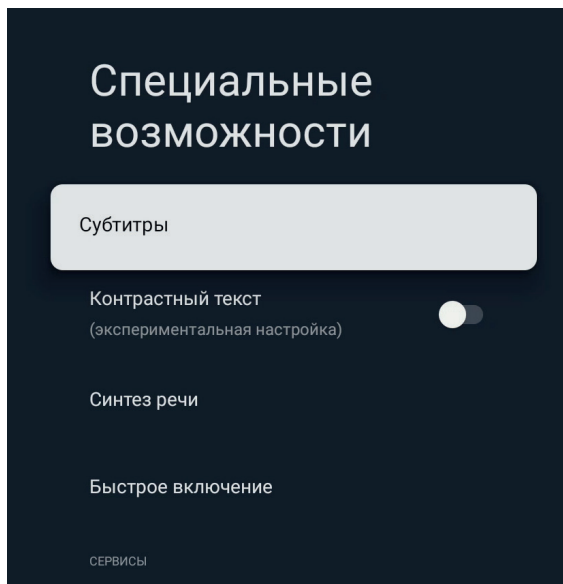

## Қайта жүктеу

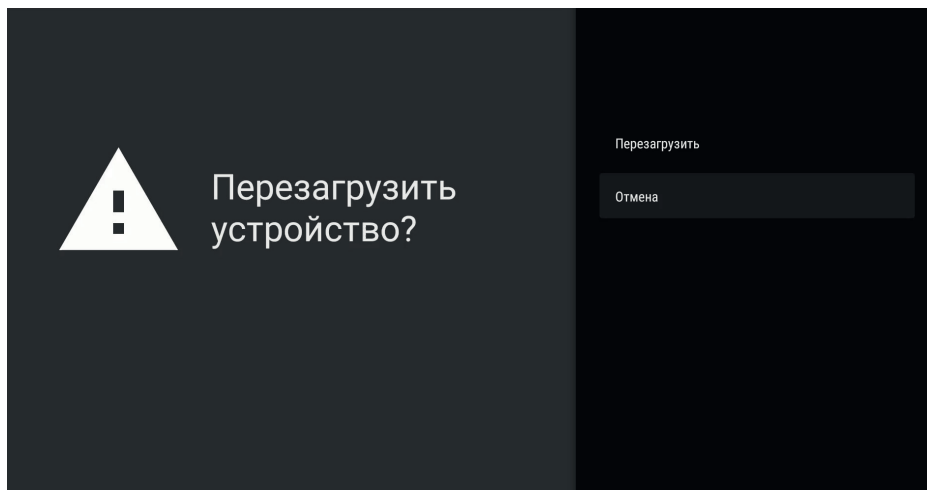

Опцияны таңдау үшін  батырмасын басыңыз, одан кейін белсендіру үшін **OK** батырмасын басыңыз.

# Bluetooth

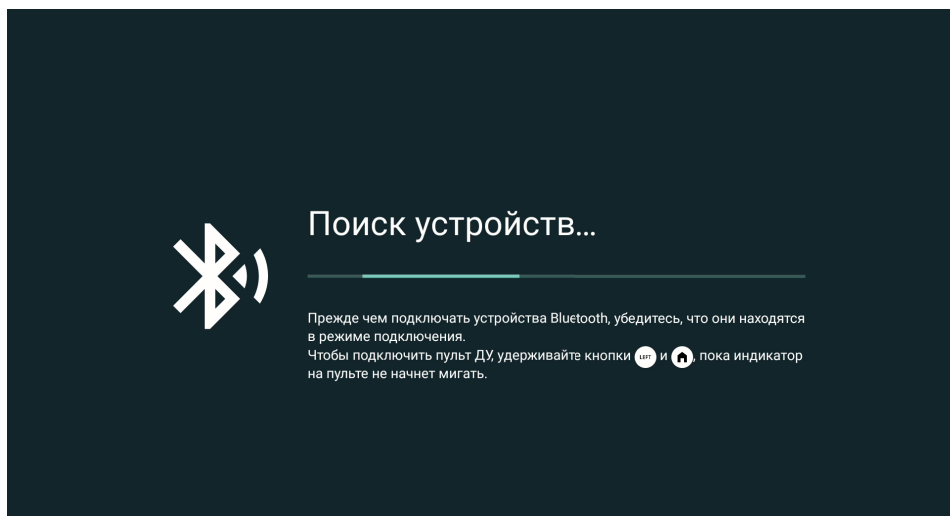
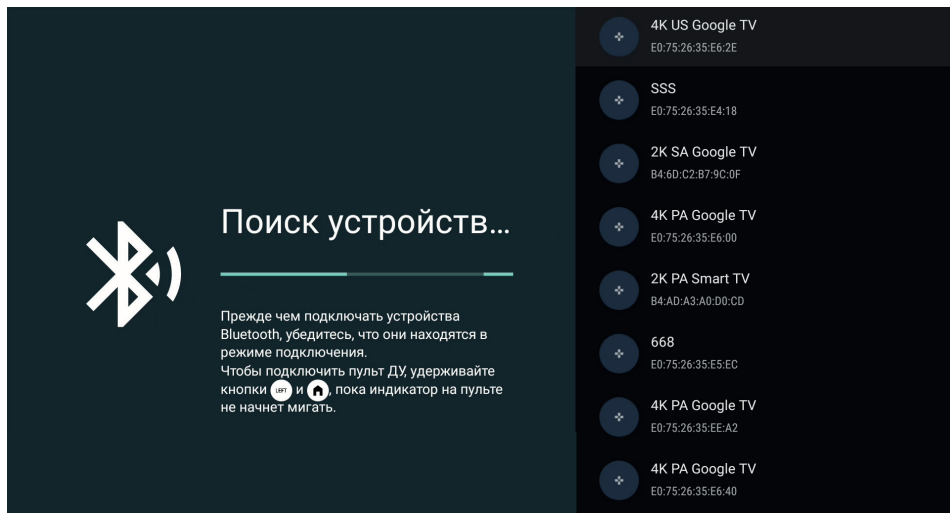

1. **HOME** батырмасын және **сол жақ** шарлау батырмасын бір уақытта басыңыз.
2. Индикатор жанған кезде батырмаларды босатыңыз.
3. Жұптастыруды бастау үшін **OK** батырмасын басыңыз.
4. Шығу үшін **артқа** батырмасын басыңыз.



# Мультимедиа

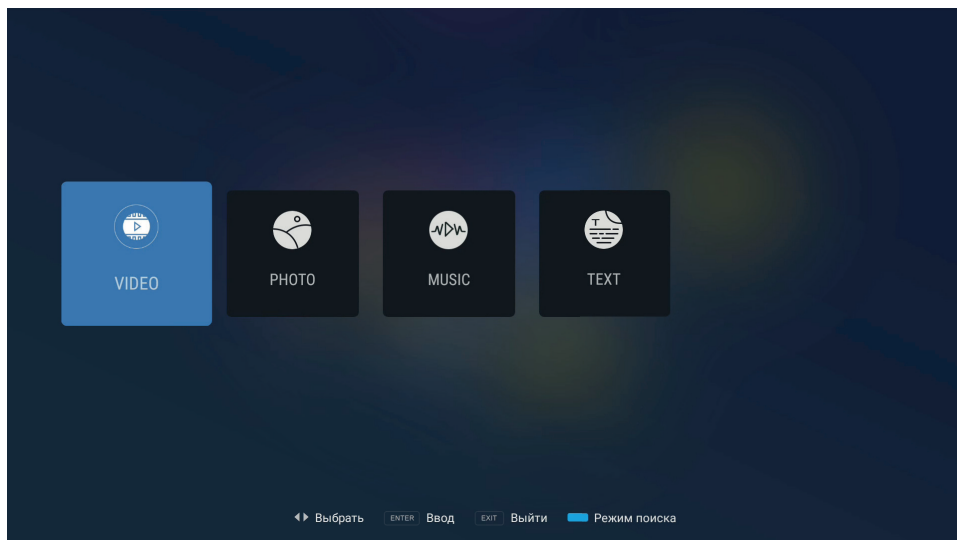
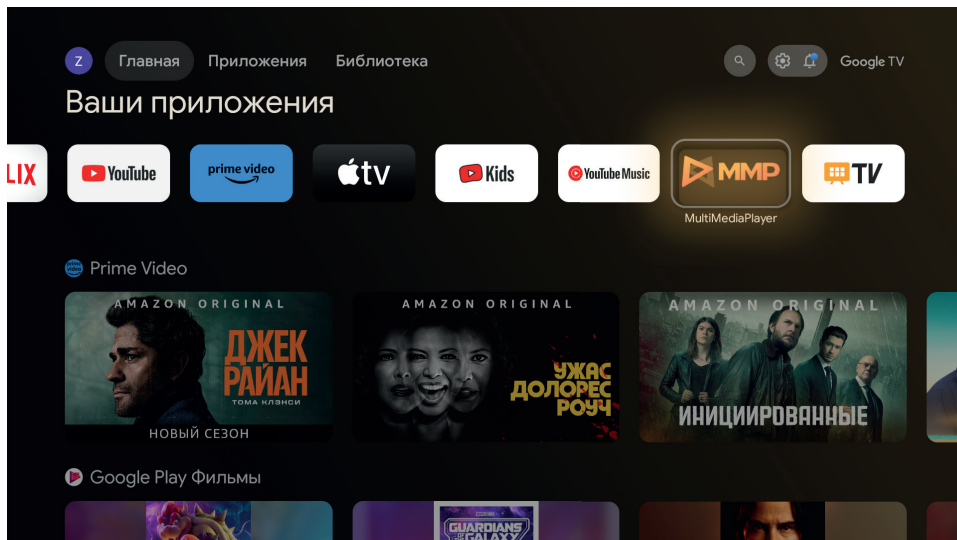

Басты беттен **MultiMediaPlayer** қолданбасын таңдап, ашыңыз, содан кейін алынбалы құралды салыңыз және қажетті файл түрін таңдаңыз.

## Монтаждау, сақтау, тасымалдау (тасу), өткізу және кәдеге жарату ережелері мен шарттары

- Құрылғыны орнату ережелері мен шарттары осы пайдаланушы нұсқаулығының «Теледидарды орнату» бөлімінде сипатталған.
- Құрылғыны қаптамада, өндірушінің және тұтынушының жылытылатын үй-жайларында ауаның 5 және 40 °С аралығындағы температурада және ауаның 80%-дан аспайтын салыстырмалы ылғалдылығында сақтау керек. Үй-жайда жемірілуді тудыратын жегі қоспалар (қышқылдардың, сілтілердің булары) болмауы тиіс.
- Құрылғының дұрыс тасымалдануын қамтамасыз ету үшін келесі талаптарды орындау қажет:
  - құрылғыдан барлық ішкі керек-жарақтарды, егер бар болса, алып тастаңыз және оларды бөлек ораңыз;
  - өнімділігі мен сыртқы түрін сақтау үшін құрылғының дұрыс оралғанына көз жеткізіңіз (үлкен өлшемді жабдықты полиэтиленмен немесе маңызды жерлерде гофрленген картон төсемімен көпіршікпен орау керек);
  - құрылғыны көліктің айналасында қозғалмауы үшін белдіктермен мықтап бекітіңіз;
  - сыртқы ортаның әсерін толығымен жою үшін тек ішкі көлікті пайдаланыңыз;
  - тиеу-түсіру операциялары кезінде қаптаманың аса сақтықпен өңделуін қамтамасыз ету;
  - қатты соққылардан және құлаудан қорғау;
  - жаңбырға немесе қарға ұзақ әсер етуден аулақ болыңыз;
  - қорапқа ауыр заттарды қоймаңыз.
- Құрылғы ұқыпты өңдеуді талап етеді, оны шаң, кір, соққы, ылғал, от және т.б. әсерінен қорғаңыз.
- Құрылғыны сату жергілікті заңнамасына сәйкес жүргізілуі керек.
- Құрылғының ақаулығы анықталған жағдайда, тез арада авторландырылған сервистік орталыққа хабарласу немесе құрылғыны кәдеге жарату керек.
- Құрылғымен бірге берілген батареяның қызмет ету мерзімі аяқталғанда, оны басқа тұрмыстық қалдықтармен бірге тастамаңыз. Қалдықтарды бақылаусыз тастаудың қоршаған ортаға ықтимал зиянын болдырмау үшін құрылғы мен батареяны қайта өңдеудің жергілікті ережелеріне сәйкес тастау керек.
- Бұйымның қызмет ету мерзімі аяқталғаннан кейін оны қарапайым тұрмыстық қоқыспен бірге тастауға болмайды. Оның орнына, ол федералды немесе жергілікті заңнамаға сәйкес қайта өңдеу және қайта өңдеу үшін электрлік және электронды жабдықты тиісті қабылдау бекетіне қайта өңдеуге жіберіледі. Осы бұйымды дұрыс жоюды қамтамасыз ете отырып, сіз табиғи ресурстарды үнемдеуге және қоршаған ортаға және адамдардың денсаулығына зиян келтірмеуге көмектесесіз. Бұл бұйымды қабылдау және жою бекеттері туралы қосымша ақпаратты жергілікті муниципалды органдардан немесе тұрмыстық қалдықтарды шығаратын кәсіпорыннан алуға болады.

## Қосымша ақпарат

**Өндіруші:** «НОВЫЕ ТЕХНОЛОГИИ» ЖШҚ,  
238151, РФ, Калининград обл., Черняховск қ., 2-ші Цветочный қиылысы, 8А үй,  
1 корпус, 1 кеңсе.

Ресейде жасалған.

**Юр. лицо, принимающее претензии в Республике Казахстан:** ТОО «ДНС КАЗАХСТАН», г. Астана, р-н Сарыарқа, пр-т Сарыарқа, зд. 12, Республика Казахстан.

**Қазақстан Республикасында талаптар қабылдайтын заңды тұлға:** «DNS QAZAQSTAN (ДНС КАЗАХСТАН)» ЖШС, Астана қ-ы, Сарыарқа ауданы, Сарыарқа д-лы, 12 Ғ-т, Қазақстан Республикасы.

## Техникалық қызмет көрсету

Осы пайдаланушы нұсқаулығында көрсетілген пайдалану ережелерін ескере отырып, теледидардың қызмет ету мерзімі бөлшек сауда желісі арқылы сатылған күннен бастап 4 жылды құрайды. Егер шығарылған күнін анықтау мүмкін болмаса, онда қызмет ету мерзімі теледидар шығарылған күннен бастап есептеледі. Осы уақыт ішінде өндіруші тұтынушыға өнімді өз мақсаты бойынша пайдалану мүмкіндігін, сонымен қатар сауда және жөндеу кәсіпорындарына қосалқы бөлшектерді өндіру және жеткізуді қамтамасыз етеді.

Қолдану ережелері:

- жұмыс температурасы +10-дан +35 °С-қа дейін;
- жұмыс ылғалдылығы 80% аспайды (25 °С температурада);
- атмосфералық қысым 86-дан 106 кПа-ға дейін (650-ден 800 мм сын. бағ. дейін).

Интернеттегі мекен-жайы: [www.dexr.club](http://www.dexr.club)



Өндіріс күні пайдаланушы нұсқаулығының орыс тіліндегі нұсқасында көрсетілген. V.1

## Пайдалану бойынша нұсқаулыққа қосымша

<p>«Төмен вольтты жабдықтың қауіпсіздігі туралы» КО ТР 004/2011, «Техникалық құралдардың электромагниттік үйлесімділігі» КО ТР 020/2011 талаптарына сәйкестік сертификаты</p> <p>Теледидар ТУ РБ 100085149.176-2004 техникалық сипаттамаларының талаптарына сәйкес келеді.</p> <p>Теледидар жұмыс кезінде қауіпсіздік шарттарына сәйкес ГОСТ ІЕС 60065-2013 сәйкес ІІ сыныпты қорғау талаптарына жауап береді.</p> <p>Тұтынушылардың электрондық жабдықтарын, тұрмыстық электр аспаптарын, ақпараттық технологиялар жабдықтарын жобалау, өндіру және қызмет көрсету сапа менеджменті жүйесі СТБ ІSO 9001 - 2015 талаптарына сәйкес келеді.</p>						
<p>Тауар Еуразиялық экономикалық одақтың «Электртехника және радиоэлектроника бұйымдарында қауіпті заттарды қолдануды шектеу туралы» ЕАЭО ТР 037/2016 техникалық регламентінің талаптарына сәйкес келеді.</p>						
Үлгісі	Таза салмақ, кг	Жалпы салмағы, кг	Қаптаманың өлшемі, мм	Жұмыс режимінің меншікті қуаты, Вт/см <sup>2</sup>	Күту режимінде тұтынылатын қуат, Вт	Өшіру режимінде тұтынылатын қуат, Вт
32HNG1	3,76	5	796×128×505	0,0219	0,5	0
43UNG1	6,87	9,2	1035×140×635	0,0148		
75UNG1	22,9	32,3	1850×172×1125	0,0163		

# Кепілдік талоны

SN/IMEI: \_\_\_\_\_

Кепілдікке қойылған күні: \_\_\_\_\_

Өндіруші бүкіл кепілдік мерзімі ішінде құрылғының үздіксіз жұмыс істеуіне, сондай-ақ материалдар мен жинақтарда ақаулардың болмауына кепілдік береді. Кепілдік кезеңі бұйымды сатып алған сәттен басталады және тек қана жаңа өнімдерге қолданылады.

Кепілдік қызмет көрсетуге пайдаланушы нұсқаулығына сәйкес бұйымды пайдалану шартымен кепілдік мерзімі ішінде тұтынушының кесірінен істен шықпаған элементтерді тегін жөндеу немесе ауыстыру кіреді. Элементтерді жөндеу немесе ауыстыру уәкілетті сервистік орталықтардың аумағында жүргізіледі.

Кепілдік мерзімі: 36 ай.

Пайдалану мерзімі: 48 ай.

Сервистік орталықтардың өзекті тізімі келесі мекенжай бойынша:  
<https://www.dns-shop.kz/service-center/>

**Кепілдік міндеттемелер және тегін сервистік қызмет көрсету, егер оларды ауыстыру бұйымды бөлшектеуге байланысты болмаса, тауардың жиынтықтылығына кіретін, төменде аталған керек-жарақтарға қолданылмайды:**

- ҚБП (Қашықтан басқару пультіне) арналған қуат элементтері (батареялар).
- Жалғағыш кәбілдер, антенналар және оларға арналған жалғастырғыш тетіктер, құлаққаптар, микрофондар, «HANDS-FREE» құрылғылары; жиынтықта жеткізілетін әртүрлі типтегі ақпарат тасымалдағыштар, бағдарламалық құрал (БҚ) және драйверлер (бұйымның қатты магниттік дискілердегі жинақтағышқа алдын ала орнатылған БҚ-ны қоса алғанда, бірақ онымен шектелмей), сыртқы енгізу-шығару құрылғылары және манипуляторлар.
- Қаптар, сөмкелер, белдіктер, тасымалдауға арналған баулар, монтаждық керек-жарақтар, құрал-саймандар, бұйымға қоса берілетін құжаттама.
- Табиғи тозуға ұшырайтын шығын материалдары мен бөлшектер.



## **Өндіруші келесі жағдайларда кепілдік міндеттемелерге ие болмайды:**

- Кепілдік мерзімі аяқталды.
- Егер жеке (тұрмыстық, отбасылық) қажеттіліктерге арналған бұйым кәсіпкерлік қызметті жүзеге асыру үшін, сондай-ақ оның тікелей міндетіне сәйкес келмейтін басқа мақсаттарда пайдаланылған болса.
- Өндіруші бұйымды пайдалану кезінде пайдаланушы нұсқаулығының талаптарын бұзу, бұйымды орнату және оған қызмет көрсету жөніндегі ұсынымдарды, қосу ережелерін (бұйымның өзіне де, онымен байланысты бұйымдарға да сәйкес келмейтін желілік кернеудің әсері нәтижесінде туындаған қысқа тұйықталулар), бұйымды сақтау және тасымалдау кезінде өнім иесі және/немесе үшінші тұлғалар шектен ықтимал материалдық, моральдық және өзге де зиян үшін жауапты болмайды.
- Механикалық зақымданудың барлық жағдайлары: өнімді пайдалану кезінде алынған сызаттар, жарықтар, деформациялар, соққы іздері, майысулар, кептелістер және т.б.
- Түрлендірулерді, рұқсат етілмеген жөндеулерді осындай жұмыстарды жүргізуге уәкілетті емес адамдар жүргізген жағдайлар. Егер ақаулық конструкцияны немесе бұйымның схемасын өзгерту, Өндіруші қарастырмаған сыртқы құрылғыларды қосу, Қазақстан Республикасының заңнамасына сай сәйкестік сертификаты жоқ құрылғыны пайдалану салдарынан туындаған болса.
- Егер бұйымның ақауы еңсерілмейтін күштің әсерінен (табиғи элементтер, өрт, су тасқыны, жер сілкінісі, тұрмыстық факторлар және Өндірушіге тәуелді емес басқа жағдайлар) немесе Өндіруші болжай алмаған үшінші тұлғалардың әрекеттерінен туындаса. Бұйымның толық немесе ішінара істен шығуына алып келген бұйымның ішіне бөгде заттардың, өзге денелердің, заттектердің, сұйықтықтардың, жәндіктердің немесе жануарлардың түсуінен, агрессивті ортаның әсерінен, жоғары ылғалдылықтан, жоғары температуралардан туындаған ақау.
- Бұйымды сәйкестендіру (сериялық нөмірі) жоқ немесе сәйкес келмейді. Егер зақымданулар (кемшіліктер) зиянды бағдарламалық қамтаманың; БҚ ұсынушысының осы қызметті ұсынбауына байланысты мүмкіндігінсіз бұйымның бағдарламалық ресурстарына қолжетімділіктің болмауына әкеп соққан құпиясөздерді (кодтарды) оларды жинау/қалпына келтіру мүмкіндігінсіз орнату, ауыстыру немесе жою әсерінен туындаса.
- Егер жұмыстың ақаулықтары қуат беруші, кәбілдік, телекоммуникациялық желілердің, радиосигнал қуатының стандарттарға немесе техникалық регламенттеріне сәйкес келмеуінен, оның ішінде бедер ерекшеліктерінен және басқа да осыған ұқсас сыртқы факторлардан, бұйымның желі әрекет ететін шекарада немесе аймақтан тыс жерде пайдаланылуынан туындаған болса.
- Егер зақымданулар стандартты емес (түпнұсқалық емес) және/немесе сапасыз (зақымданған) шығыс материалдарын, керек-жарақтарды, қосалқы бөлшектерді, қуат беру элементтерін, әртүрлі үлгідегі ақпарат тасымалдағыштарды (CD, DVD дискілерді, жад карталарын, SIM карталарын, картридждерді қоса алғанда) пайдаланудан туындаса.
- Егер кемшіліктер үйлесімсіз контентті (әуендерді, графиканы, бейне және басқа файлдарды, Java қосымшаларын және оларға ұқсас бағдарламаларды) алуға, орнатуға және пайдалануға байланысты туындаған болса.
- Осы бұйыммен жанасып жұмыс істейтін басқа жабдыққа келтірілген залалға.





