

Пайдалану бойынша  
нұсқаулық

**DEXP**





**DEXP**  
**кондиционери**  
**(сплит-жүйе)**  
**AC-CH9INV**  
**AC-CH12INV**

# Мазмұны

<b>Құрылғының қолданылу мақсаты</b> .....	30
<b>Сақтық шаралары</b> .....	6
<b>Құрылғының схемасы</b> .....	9
<b>Дисплейдегі индикаторлар мен кодтардың мағынасы</b> .....	10
<b>Өнімділік оңтайлы параметрлері</b> .....	11
<b>Қашықтан басқару пультін қолдану</b> .....	12
ҚБ пульті .....	13
ҚБ пульті дисплейіндегі индикаторлар .....	15
<b>ҚБ пультімен жұмыс</b> .....	16
Режимді таңдау .....	16
Ауа ағыны бағытын ауыстыру .....	16
Таймер .....	16
«SLEEP» режимі .....	16
Өзін-өзі тазарту функциясы .....	16
<b>Кондиционер функциясы</b> .....	17
Компрессорды қорғау үшін іске қосуды кідірту .....	17
Мұздап қатудан қорғау .....	17
Өшіргеннен кейін кептіру .....	17
Қуат көзін қалпына келтіру немесе автоматты қайта іске қосу .....	17
Автоматты тазарту.....	17
<b>Қызмет көрсету және күтім жасау</b> .....	18
Ауа сүзгісін тазарту .....	18
Ұзақ жұмыс істемей тұру .....	19
Ұзақ жұмыс істемей тұрғаннан кейінгі іске қосу .....	19
<b>Ықтимал ақаулар және оларды жою тәсілдері</b> .....	20
<b>Техникалық сипаттамалар</b> .....	22
<b>Монтаждау, сақтау, тасымалдау (тасу), сату және кәдеге жарату ережелері мен шарттары</b> .....	23
<b>Қосымша ақпарат</b> .....	24

## Құрметті сатып алушы!

Біздің өнімді таңдағаныңыз үшін алғыс айтамыз.

Біз Сізге сапалы, функционалды және жоғары талаптарға сәйкес әзірленген және жасалған өнімдер мен құрылғыларды ұсынуға қуаныштымыз. Пайдалануды бастамас бұрын, Сіздің қауіпсіздігіңізге қатысты маңызды ақпаратты, сондай-ақ өнімді дұрыс пайдалану және оған күтім жасау бойынша ұсыныстарды қамтитын осы нұсқаулықты мұқият оқып шығыңыз. Осы Нұсқаулықтың сақталуына назар аударыңыз және оны өнімді одан әрі пайдалану кезінде анықтамалық материал ретінде пайдаланыңыз.

## Құрылғының қолданылу мақсаты

Сплит-жүйе түріндегі тұрмыстық кондиционер тұрғын үй, қоғамдық және әкімшілік үй-жайларда санитарлық-гигиеналық нормаларды сақтай отырып, оңтайлы ауа температурасын қалыптастыруға арналған. Кондиционер салқындатуды, құрғатуды, жылытуды (тек салқындату үшін жұмыс істейтін үлгілерді қоспағанда), желдетуді және ауаны шаңнан тазартуды жүзеге асырады.

## Сақтық шаралары

Бұл құрылғыны балаларға және физикалық, сенсорлық немесе ақыл-ой қабілеттері шектеулі адамдарға, олардың қауіпсіздігіне жауапты басқа жандардың бақылауынсыз пайдалануына болмайды. Балаларға бұл құрылғымен ойнауға рұқсат бермеңіз.

### Құрылғыны орнату кезіндегі сақтық шаралары

- Орнату процесі осы нұсқаулыққа сәйкес жүргізілуі керек. Кепілдік қызмет көрсетуден айырылмау үшін құрылғыны орнатпас бұрын нұсқауларды мұқият оқып шығыңыз.
- Құрылғыны іске қоспас бұрын, онда көрсетілген кернеу жергілікті жерге тұйықталған электр желісінің кернеуіне дәл сәйкес келетініне көз жеткізіңіз.
- Құрылғыны орнату мен жерге қосуды білікті мамандар жүргізуі керек. Орнату мен жерге қосудың дұрыс орындалмауы пайдаланушының өмірі мен денсаулығына қауіп төндіруі мүмкін.
- Бұл құрылғыға жасалатын барлық жөндеу жұмыстарын, техникалық қызмет көрсетуді және тасымалдауды өкілетті қызмет көрсету маманы жүргізуі керек. Дұрыс жөндемеу ауыр жарақатқа немесе өнімнің істен шығуына әкелуі мүмкін.
- Орнату үшін берілген керек-жарақтар мен ұсынылған бөлшектерді ғана қолданыңыз. Стандартты емес бөлшектерді пайдалану судың ағуына, электр тогының соғуына, өртке және құрылғыға зақым келтіруі мүмкін.
- Құрылғыны салмағын көтере алатын тұрақты бетке қойыңыз. Егер таңдалған орын құрылғының салмағын көтере алмаса немесе дұрыс орнатылмаса, құрылғы құлап, ауыр жарақат пен зақым келтіруі мүмкін.

- Орнатуды жарақаттанбау және құралдың зақымдалмауы үшін білікті мамандар ұлттық электр нормаларына сәйкес жүргізуі керек.
- Орнату кезінде электр қауіпсіздігінің талаптарын сақтаңыз.
- Қуат көзінің кондиционер талаптарына сәйкес келетініне көз жеткізіңіз.
- Қуат фазасының, бейтарап сым мен жер сымның дұрыс қосылуын жасаңыз.
- Су төгетін құбырлар осы нұсқаулықтағы нұсқауларға сәйкес толықтай орнатылуы керек. Дренажды дұрыс орнатпау мүліктің бұзылуына әкелуі мүмкін.
- Көмекші электр жылытқышы бар блоктар үшін: блокты тез тұтанатын материалдардан 1 метрден аз қашықтықта орнатпаңыз.
- Құрылғыны жанғыш газдардың сырқа шығып кетуі мүмкін жерлерде орнатпаңыз. Құрылғының айналасында жанғыш газдың жиналуы өртке әкелуі мүмкін.
- Барлық орнату жұмыстары аяқталғанша құрылғыны қоспаңыз.
- Кондиционердің орнын өзгерту қажет болса, білікті маманға хабарласыңыз.
- Сыртқы және ішкі блоктың барлық сымдық қосылыстары білікті мамандар орындауы тиіс.

### **Пайдалану және техникалық қызмет көрсету**

- Қалыпты емес жағдайда (мысалы, иіс шыққан кезде) құрылғыны дереу өшіріп, ашаны желілік розеткадан ажыратыңыз. Электр тогының соғуынан, өрттен немесе жарақаттанудан сақтану бойынша нұсқаулар алу үшін өкілетті сервистік орталыққа хабарласыңыз.
- Ауа шығару және қабылдау тесіктеріне саусақтарды, таяқтарды немесе кез келген затты салмаңыз.
- Кондиционердің жанына шашты сәндеуге арналған бұйымдар мен лак-бояу материалдары сияқты тез тұтанатын аэрозольдерді шашпаңыз. Бұл өртке себеп болуы мүмкін.
- Кондиционерді тез тұтанатын газ көздерінің жанында пайдаланбаңыз.
- Кондиционерді жуынатын бөлме немесе кір жуатын бөлме сияқты ылғалды жерлерге орнатпаңыз. Судың әсерінен электр компоненттері қысқа тұйықталуы мүмкін.
- Адамға суық ауа ағынының ұзақ әсер етуі денсаулығына зиян келтіруі мүмкін.
- Егер конфоркалар немесе басқа жылыту құрылғылары кондиционермен бір бөлмеде жұмыс жасаса, оттегі жетіспеушілігінің алдын алу үшін бөлмені мұқият желдетіңіз.
- Тазалау және қызмет көрсету алдында құрылғыны өшіріп, розеткадан ажыратыңыз.
- Электр тогы соқпауы үшін кондиционерді сумен жууға болмайды.
- Кондиционерді тазалау үшін тез тұтанатын тазалағыш заттарды қолданбаңыз.
- Ұзақ уақыт пайдаланылмайтын кезде құрылғыны өшіріп, қуат көзінен ажыратыңыз.
- Қолыңыз бен аяғыңыз дымқыл кезде құрылғыға жақындамаңыз.

- Құрылғыны найзағай кезінде ажыратыңыз.
- Сыртқы блоктың үстіңгі тақтасын баспаңыз немесе үстіне ауыр заттарды қоймаңыз. Бұл блоктың зақымдалуына әкелуі мүмкін.
- Құрылғыны өз бетіңізбен ашып бөлшектеп, жөндемеңіз. Өкілетті сервистік орталыққа хабарласыңыз.
- Аспапты және оның жиынтықтамаларын тек мақсатына сәйкес пайдаланыңыз.
- Терезелер мен есіктер ашық немесе ылғалдылық өте жоғары болғанда кондиционердің ұзақ уақыт жұмыс істеуіне жол бермеңіз.
- Қуат кәбілінің ұсынылған түрін қолданыңыз. Қуат кәбілі зақымдалған кондиционерді пайдаланбаңыз. Зақымдалған кәбілді ауыстыру үшін өкілетті сервистік орталыққа хабарласыңыз.
- Штепсель ашасының ластануына жол бермеңіз. Ашаның ластануы тұтануға немесе электр тогының соғуына әкелуі мүмкін.
- Құрылғыны қуат желісінен ажыратқанда, оны сымынан емес, ашасынан тартыңыз.
- Кондиционерді ақаулы розеткаға қоспаңыз. Жалғастырғыштарды немесе ұзартқыштарды пайдаланбаңыз.
- Қуат кәбілін ұзартпаңыз және кондиционерді әмбебап розеткаға қоспаңыз. Бұл тұтануға алып келуі мүмкін.
- Құрылғыны құлағаннан кейін, сондай-ақ көзге көрінетін зақымдалулар немесе жұмысында ақаулар болса, пайдаланбаңыз. Құрылғыны дереу өшіріп, розеткадан ажыратыңыз және өкілетті сервистік орталыққа хабарласыңыз.
- Сүзгіні ауыстырған кезде жарақат алмау үшін радиатор пластинасына тиемеңіз.
- Өрт немесе сүзгі зақымдалмауы үшін сүзгіні кептіру үшін отты немесе шаш кептіргішті қолданбаңыз.
- Ауа кіретін және шығатын жерді жаппаңыз. Бұл құрылғының дұрыс жұмыс істемеуіне әкелуі мүмкін.
- Қашықтан басқару пультіне су құймаңыз, себебі ол бұзылуы мүмкін.
- Егер келесі құбылыстар орын алса, кондиционерді өшіріп, дереу қуатты өшіріңіз, содан кейін мәселені шешу үшін өкілетті сервистік орталыққа хабарласыңыз:
  - қуат сымы қызады немесе зақымдалған;
  - жұмыс кезінде біртүрлі дыбыс шығуы;
  - электр тізбегінің жиі үзілуі;
  - кондиционерден күйік иісінің шығуы;
  - кондиционердің ішкі бөлігінде ағып кету.



## Құрылғының схемасы

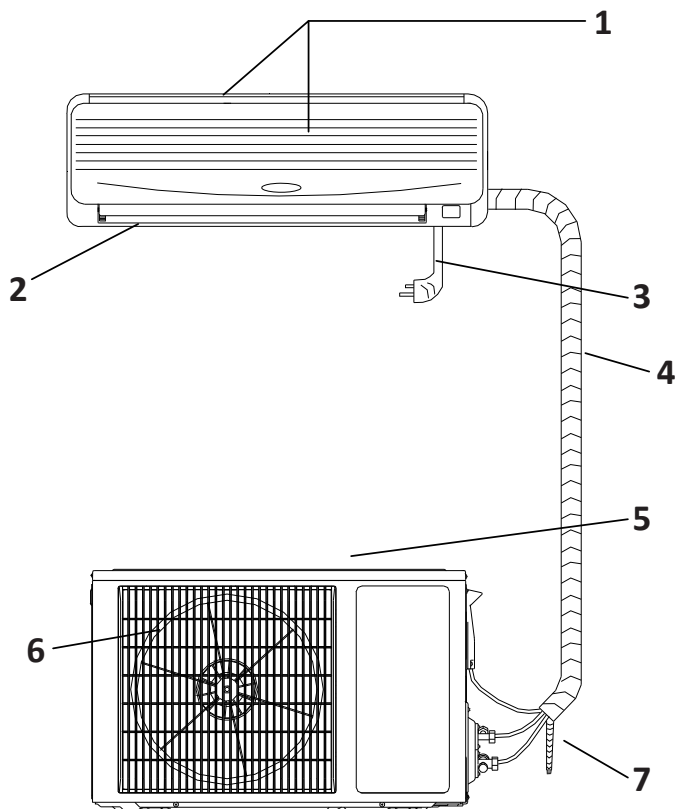

1. Ішкі блоктың ауа қабылдайтын тесіктері.
2. Ішкі блоктың ауа шығару тесіктері.
3. Қорек көзінің кәбілі.
4. Шлангы.
5. Сыртқы блоктың ауа қабылдайтын тесіктері.
6. Сыртқы блоктың ауа шығару тесіктері.
7. Дренаждық түтік.

### НАЗАР АУДАРЫҢЫЗ!

Барлық суреттер мен схемалар тек ақпараттық мақсаттарға арналған және нақты құрылғыдан өзгеше болуы мүмкін.

## Дисплейдегі индикаторлар мен кодтардың мағынасы

**Ескертпе:** жыпылықтайтын шамдар ақаулықты көрсетеді, өкілетті сервистік орталыққа хабарласыңыз.

Артқы жарығын басқару үшін қашықтан басқару пультіндегі «DISPLAY» түймесін пайдаланыңыз.

	Орнатылған температураның дисплейі
EF	Сыртқы блок EEPROM схемасының ақаулығы
F6	Ішкі және сыртқы блок байланысының бұзылуы
F8	Драйвердің бас тақтасы мен негізгі тақтасы байланысының үзілуі
E4	Компрессорды іске қосу кезіндегі ақаулық (фазалық үзіліс, кері)
E3	Компрессор қатесі
F9	IPM модулінің ақаулығы
E0	Ақаулық / компрессор қаптамасының қорғанысы
F5	Шығару температурасы датчигінің ақаулығы
E5	Сору температурасы датчигінің ақаулығы
F4	Сыртқы блок жылуалмастырғышының температура датчигінің ақаулығы
F2	Сыртқы блок температура датчигінің ақаулығы
E2	Сыртқы блоктың тұрақты ток желдеткіші қозғалтқышының ақаулығы
P2	Сыртқы блоктың айнымалы тогынан қорғау
P0	Компрессордың фазалық тогынан қорғау
P7	Сыртқы блокты айнымалы токтың асқын кернеуінен / төмен кернеуінен қорғау
P8	Сыртқы блокты тұрақты токтың жоғары/төмен кернеуінен қорғау
P9	IPM қызып кетуінен қорғау
P1	Шығару температурасы датчигінің қызып кетуінен қорғау
P5	Ішкі жылуалмастырғышты мұздаудан қорғау
P6	Сыртқы жылуалмастырғышты қызып кетуден қорғау
P4	Ішкі жылуалмастырғышты қызып кетуден қорғау
PA	Салқындату кезінде ауа температурасының төмендеуінен қорғау
PE	Қыздыру кезінде ауа температурасының артуынан қорғау
EE	Ішкі блок EEPROM схемасының ақаулығы
F0	Ішкі блок желдеткіші қозғалтқышының ақаулығы
E1	Нөл арқылы өткендегі ішкі блок тақтасының қателігі
F3	Жылуалмастырғыш пен ішкі блок датчигінің ақаулығы
F1	Ішкі блок температура сенсорының ақаулығы
E8	Сыртқы блок жүйесінің қатесі
P3	Жылыту және мұз еріту

## Өнімділік оңтайлы параметрлері

Кондиционердің салқындату және жылыту режимдеріндегі оңтайлы жұмысына төмендегі кестеде берілген температурада қол жеткізуге болады. Осы температураның диапазоннан асқан кезде құрылғының автоматты қорғанысы іске қосылады және кондиционердің өнімділігі төмендейді.

### Инверторлық режим

Режим	Номиналды пайдалану шарттары	
	Үй-жай ішіндегі температура (құрғақ/ылғал термометр бойынша), °C	Үй-жайдан сыртындағы температура (құрғақ/ылғал термометр бойынша), °C
Салқындату	27/19	35/24
Жылыту	20	7/6
Құбыр ұзындығы (м)	3	
	Максималды пайдалану шарттары	
	Үй-жай ішіндегі температура (құрғақ/ылғал термометр бойынша), °C	Үй-жайдан сыртындағы температура (құрғақ/ылғал термометр бойынша), °C
Салқындату	32/23	52
Жылыту	27	24/18

**Көмекші электр жылытқышы бар сыртқы құрылғыларға қатысты ескерту:** 0 °C төмен қоршаған орта температурасында, ең жақсы өнімділік үшін құрылғыны үнемі желіге қосуды ұстау ұсынылады.

### Бекітілген жылдамдықты режим

Режим	Температура	Үй-жай ішіндегі температура (құрғақ/ылғал термометр бойынша), °C	Үй-жайдан сыртындағы температура (құрғақ/ылғал термометр бойынша), °C
Салқындату	Максималды	32/27	43/26
	Минималды	21/15	21
Жылыту	Максималды	27	24/18
	Минималды	20	-5/-6

### Кондиционердің ең жақсы өнімділігі бойынша ұсыныстар:

- есіктер мен терезелерді жабық ұстаңыз;
- қуат тұтынуды шектеу үшін таймерді қосу және өшіру функцияларын қолданыңыз;
- құрылғының саңылауларын жаппаңыз;
- ауа сүзгілерін үнемі тексеріп, тазалап отырыңыз.

## Қашықтан басқару пультін қолдану

Қашықтан басқару пультінен команда берген кезде, пультті ішкі блоктағы қашықтан басқару сигналын қабылдағыш терезесіне бағыттаңыз.

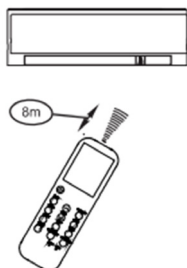

### Назар аударыңыз

- ҚБ пульті мен ішкі блок арасында перделер, есіктер немесе басқа заттар болса, пульт жұмыс істемейді.
- ҚБ пультіне су кіруіне жол бермеңіз немесе оны тікелей күн сәулесі мен жылу көздеріне ұшыратпаңыз.
- Қашықтан басқару пультінің сигналдар қабылдауы бұзылмау үшін ішкі блоктағы ИҚ сигналдарын қабылдағышқа күн сәулесінің тікелей түсуіне жол бермеңіз.
- Егер басқа электр құрылғылары қашықтан басқару пультінің сигналдарына жауап берсе, оларды кондиционерден алыстатыңыз немесе өкілетті сервистік орталыққа хабарласыңыз.
- Екі түймені бір уақытта басу қалыпты жұмыс істеуге әкелуі мүмкін.

### Қуат көзі элементтерін ауыстыру



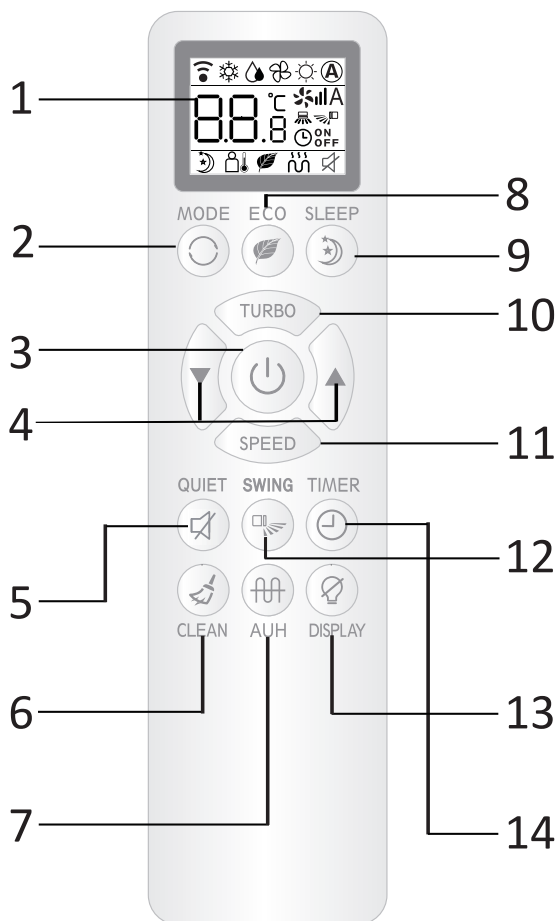

Басқару тақтасы артқы жағында орналасқан және қақпақпен қорғалған екі AAA сілтілі батареямен жұмыс істейді.

1. Пульт қақпағын алыңыз.
2. Ескі батареяларды алып шығып, жаңа батареяларды (+) және (-) белгілеріне назар аударып, полюстеріне сәйкес салыңыз.
3. Қақпақты орнына қойыңыз.

## ҚБ пульті



1. Дисплей.
2. «MODE» (режим) түймесі:
  - : салқындату;
  - : кептіру;
  - : жылыту;
  - : желдету.
3. «ON/OFF» (Қосу/Өшіру) түймесі.  
Құрылғыны қосу/өшіру үшін түймені басыңыз.
4. «▼»/«▲» түймесі.  
Температураны арттыру үшін «▲» түймесін басыңыз. Температураны төмендету үшін «▼» түймесін басыңыз.

5. «QUIET» (тыныш режим) түймесі.
6. «CLEAN» түймесі.  
Өзін-өзі тазарту функциясын қосу үшін түймені басыңыз.
7. «AUXH»\* (автоматты жылыту) түймесі.
8. «ECO» (энергияны үнемдеу режим) түймесі.
9. «SLEEP» («Ұйқы» режимі) түймесі.  
Бұл режимде шу деңгейі төмендейді және дисплейдің көмескі жарығы өшеді.
10. «TURBO» (жоғары қуаты) түймесі.  
«TURBO» функциясын қосу/өшіру үшін қолданылады және қысқа уақыт ішінде салқындату немесе қыздыру режимінде белгіленген температураға жетуге мүмкіндік береді.
11. «SPEED» (желдеткіш жылдамдығы) түймесі.  
4 жылдамдықтың бірін таңдау:
  - : авто;
  - : жоғары;
  - : орташа;
  - : төмен.
12. «SWING» (көлденең желбезектердің қозғалысы) түймесі.  
Бұл түймені басу желбезектердің көлденең қалқандарының автоматты қозғалысын қосады/өшіреді немесе ауа ағынының қажетті бағытын орнатады (жоғары/төмен).
13. «DISPLAY» түймесі (дисплейді қосу/өшіру).  
Ішкі блок дисплейінің көмескі жарығын қосады/өшіреді.
14. «TIMER» (таймерді орнату) түймесі.  
Кондиционерді автоматты түрде қосу/өшіру уақыты мәнін енгізуді бастау үшін түймені басыңыз. Бұл түймені әр басу автоматты қосылу уақытын 1 сағаттан 24 сағатқа арттырады, содан кейін түймені қайта басу таймерді өшіреді.

### Ескертпелер

- Құрылғы үлгісіне байланысты түймелердің көрінісі сәл өзгеше болуы мүмкін.
- Нұсқаулықта сипатталған барлық функцияларды кондиционердің ішкі блогы орындайды. Егер оның конструкциясы кейбір функцияларды орындауға мүмкіндік бермесе, басқару панеліндегі түймені басқаннан кейін тиісті операция орындалмайды.

\* Функция бұл үлгіде жұмыс істемейді.

## ҚБ пульті дисплейіндегі индикаторлар

**Ескерту:** суретте түсінікті болу үшін барлық мүмкін индикаторлар көрсетілген. Бірақ кондиционер жұмыс істеп тұрғанда, олардың кейбіреулері ғана көрсетіледі.

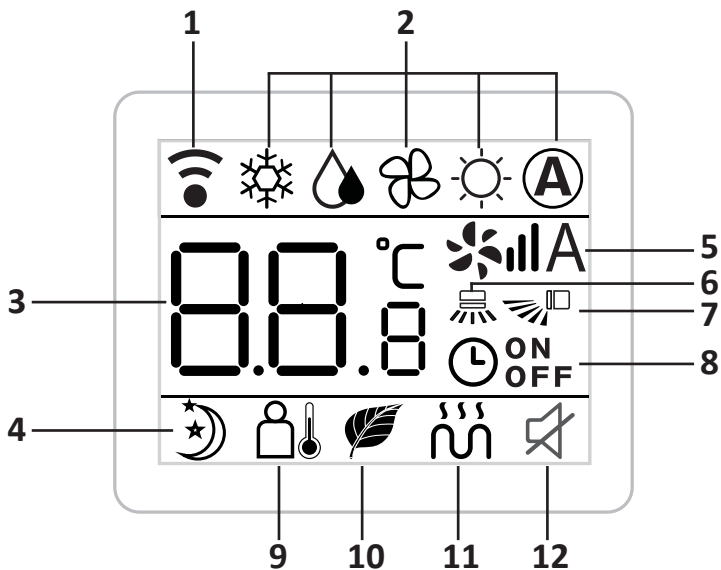





1. Сигнал беру индикаторы.  
Бұл индикатор басқару пульті ішкі блокқа сигналдарды жібергенде көрсетіледі.
2. Таңдалған режим индикаторы:
  - (A): автоматты;
  - ☼: салқындату;
  - 💧: кептіру;
  - ☀: жылыту;
  - 🌀: желдету.
3. Орнатылған температура индикаторы.
4. «SLEEP» режимінің индикаторы.
5. Желдеткіш жылдамдығының индикаторы:
  - 🌀|||A: авто;
  - 🌀|||: жоғары;
  - 🌀||: орташа;
  - 🌀|: төмен.
6. Көлденең желбезектерді белсенді күйге келтіру индикаторы.
7. Тік желбезектерді белсенді күйге келтіру индикаторы\*.
8. Таймер индикаторы.
9. «I FEEL» режимінің индикаторы\*.
10. «ECO» режимінің индикаторы.
11. «AUN» режимінің индикаторы\*.
12. «QUIET» режимінің индикаторы.

\* Функция бұл үлгіде жұмыс істемейді.

## ҚБ пультімен жұмыс

Жұмысқа кіріспес бұрын кондиционердің желіге қосылғанына көз жеткізіңіз.

### Режимді таңдау

1. «MODE» түймесін басып, қажетті режимді таңдаңыз.
  - : автоматты;
  - : салқындату;
  - : кептіру;
  - : жылыту;
  - : желдету.
2. «▲»/«▼» түймелерінің көмегімен қажетті температураны орнатыңыз. Температураны 1 °C қадаммен 16-32 ° C ауқымында орнатуға болады.

### Ауа ағыны бағытын ауыстыру

Ауа ағынының бағытын реттеу үшін «SWING» түймесін пайдаланыңыз. «SWING» түймесін басқаннан кейін желбезектер қалпын автоматты түрде жоғары және төмен өзгерте бастайды.

### Таймер

- Кондиционер қосылған кезде, өшіру таймерді орнату үшін «TIMER» түймесін басыңыз. Таймерді 1 сағаттан 24 сағатқа дейін орнату үшін түймені қайталап басыңыз, содан кейін таймер функциясын өшіру үшін қайта басыңыз.
- Кондиционер өшірулі кезде, қосу таймерін орнату үшін түймені басыңыз. Таймерді 1 сағаттан 24 сағатқа дейін орнату үшін түймені қайталап басыңыз, содан кейін таймер функциясын өшіру үшін қайта басыңыз.

### «SLEEP» режимі

«SLEEP» (Ұйқы) режимі ұйқы кезінде энергия тұтыну мен шуды азайту үшін қолданылады. «SLEEP» түймесін басыңыз, содан кейін құрылғы ұйқы режиміне өтеді.

### Өзін-өзі тазарту функциясы

Өзін-өзі тазалау функциясын іске қосу үшін «CLEAN» түймесін басыңыз. Бұл функцияны қосқаннан кейін буландырғыштың температурасы күрт төмендейді және қырау мен мұз түзіледі, содан кейін мұзды еріту және ылғалды кептіру үшін турбоқыздыру 56-58 градус температурамен қосылады.

Бұл режимдегі құрылғының жұмыс уақыты 30 минуттан аспайды, содан кейін функция автоматты түрде өшеді.



# Кондиционер функциясы

## Компрессорды қорғау үшін іске қосуды кідірту

Салқындату жүйесінің қысым тепе-теңдігін сақтау үшін компрессор өшірілгеннен кемінде 3 минуттан кейін (қыздыру режимінде 5 минуттан кейін) жұмысын жалғастырмайды.

**Ескерту:** құрылғыны желіге бірінші рет қосқаннан кейін компрессор 1 минуттан кейін жұмыс істей бастайды.

## Мұздап қатудан қорғау

Салқындату және құрғату режимінде үйдегі жылу алмастырғыштың қатып қалуын болдырмау үшін компрессорды немесе сыртқы желдеткішті тоқтатуға болады. Ішкі желдеткіш жылдамдығы автоматты түрде жоғары сатыға реттеледі.

## Өшіргеннен кейін кептіру

Кондиционерді салқындату режимінде өшіргенде, ішкі желдеткіштің қозғалтқышы құрылғы ішінде құрғақ атмосфераны сақтау үшін 3 минут бойы төмен жылдамдықпен жұмыс істейді.

## Қуат көзін қалпына келтіру немесе автоматты қайта іске қосу

- Қуатты қалпына келтіру: қуат өшірілгенде кондиционер автоматты түрде өшеді. Қуат қалпына келгенде, құрылғы қуатты автоматты түрде қалпына келтіреді.
- Автоматты түрде қайта іске қосу: құрылғы жұмыс режимін, ауа ағыны параметрін, температура параметрін және т. б. есте сақтайды, сондықтан құрылғы жұмыс істеп тұрған кезде электр қуаты үзілсе, ол қуат қалпына келгенде автоматты түрде сол жұмыс параметрлеріне оралады.

## Автоматты тазарту

Кондиционер салқындату немесе кептіру режимінде қолданылған кезде буландырғыш пен ауа өткізгіш бетінде ылғал жиналуы мүмкін. Зең пайда болмауы үшін құрылғы автоматты тазалау функциясымен жабдықталған. Кондиционерді өшіргеннен кейін, желдеткіш конденсатор мен құбырдағы ылғалды кептіру үшін 3 минут жұмыс істейді.

## Қызмет көрсету және күтім жасау

**Назар аударыңыз:** тазалау және қызмет көрсету алдында құрылғыны өшіріп, желіден ажыратыңыз.

Құрылғыны тазарту үшін тек құрғақ жұмсақ матаны пайдаланыңыз. Қатты ластанған болса, матаны жылы сумен сәл сулауға болады.

- Құрылғыны тазалау үшін химиялық заттарды немесе химиялық өңделген шүберектерді қолданбаңыз.
- Құрылғыны тазалау үшін бензин, ацетон, басқа еріткіштерді немесе абразивті заттарды қолданбаңыз, себебі бұл пластик беттерді зақымдайды және/немесе олардың деформациясына әкеледі.
- Тым ыстық суды қолданбаңыз (40 °C -тан жоғары), бұл алдыңғы панельді деформациялауы немесе түссіздендіруі мүмкін.

## Ауа сүзгісін тазарту

Бителген ауа сүзгісі кондиционердің жұмыс тиімділігін төмендетеді, сондықтан ауа сүзгісін айына кемінде 2 рет тазалау ұсынылады.

1. Ішкі блоктың алдыңғы панелін ашыңыз.
2. Шығыңқы бөлігін көтеріңіз, содан кейін төмен қарай тартып, сүзгіні шешіп алыңыз.
3. Ауа сүзгісін сабынды жылы сумен тазалаңыз. Міндетті түрде жұмсақ жуғыш зат пайдаланыңыз. Тазалау үшін металл щеткаларды қолданбаңыз.
4. Ауа сүзгісін таза сумен шайыңыз, содан кейін артық ылғалды кетіріңіз.
5. Сүзгіні тікелей күн сәулесі түспейтін құрғақ салқын жерде құрғатыңыз.
6. Сүзгі құрғаған кезде оны қайтадан ішкі блокқа салыңыз.
7. Ішкі блоктың алдыңғы панелін жабыңыз.

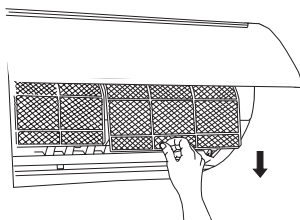

### Назар аударыңыз!

- Сүзгіні ауыстырмас немесе тазаламас бұрын құрылғыны өшіріп, розеткадан ажыратыңыз.
- Сүзгіні алған кезде ішкі блоктың металл бөліктеріне тиіспеңіз, себебі олардың өткір жиектерінен жараланып қалуыңыз мүмкін.
- Ішкі блоктың ішін тазалау үшін суды қолданбаңыз. Бұл оқшауды бұзуы және электр тогының соғуына әкелуі мүмкін.

## Ұзақ жұмыс істемей тұру

Егер кондиционерді ұзақ уақыт пайдалануды жоспарламасаңыз, қондырғыны жұмыссыз тұруға дайындау қажет. Келесі әрекеттерді орындаңыз:

1. Желдету режимін 3-4 сағатқа қосу арқылы құрылғыны құрғатыңыз.
2. Қашықтан басқару пультімен құрылғыны өшіріп, оны желіден ажыратыңыз.
3. Сүзгіні тазалаңыз.
4. Қуат көзі элементтерін ҚБ пультінен алып тастаңыз.

## Ұзақ жұмыс істемей тұрғаннан кейінгі іске қосу

Кондиционерді ұзақ уақыт пайдаланбаған болсаңыз, құрылғыны іске қоспас бұрын оны жұмысқа дайындау керек. Келесі әрекеттерді орындаңыз:

1. Сымдардың зақымдалмағанын тексеріңіз.
2. Сүзгіні тазалаңыз.
3. Барлық қосылымдардан ақпайтынын тексеріңіз.
4. Қуат көзі элементтерін ҚБ пультіне салыңыз.
5. Кіріс және шығыс жолдарының бітелмегеніне көз жеткізіңіз.

## Төтенше жағдай режимі

Егер пульт жоғалса немесе зақымдалса, кондиционерді қосу немесе өшіру үшін апаттық қосқышты пайдаланыңыз. Келесі әрекеттерді орындаңыз:

1. Ішкі блоктың алдыңғы панелін ашыңыз.
2. Кондиционерді қосу немесе өшіру үшін апаттық қосқышты басыңыз.
3. Алдыңғы панельді жабыңыз.

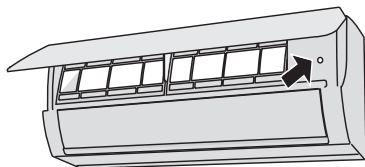

## Ықтимал ақаулар және оларды жою тәсілдері

### ҚАУІПТІ!

Егер келесі жағдайлардың кез келгені орын алса, құрылғыны дереу өшіріңіз!

- Қуат кәбілі зақымдалған немесе шамадан тыс жылы.
  - Күйік иістің шығуы.
  - Тым қатты дыбыстап істеу, аномальді дыбыстар.
  - Сақтандырғыштың жиі жанып кетуі немесе автоматтың ажыратқыштың қосылып кетуі.
  - Судың немесе сұйықтықтың кондиционерге кіруі немесе одан шығуы.
- Ақауларды өз бетіңізбен жоюға тырыспаңыз, маманға хабарласыңыз.

Қиындық	Ықтимал себебі	Шешімі
Салқындатудың төмен өнімділігі	Орнатылған температура бөлме температурасынан жоғары	Орнатылған температураны төмендетіңіз
	Ауа сүзгісі кірлеген	Ауа сүзгісін алып шығып, тазалаңыз
	Ауа ағынының кіру/шығу тесігі бітелген	Кондиционерді өшіріңіз, кедергілерді жойыңыз және қайта іске қосыңыз
	Есіктер/терезелер ашық	Есіктер мен терезелердің жабық екеніне көз жеткізіңіз
	Күн сәулесінің шамадан тыс әсер етуі	Терезелер мен перделерді жабыңыз
	Жылу көздерінің тым көп болуы (электронды жабдық және т.б.)	Жылу көздерінің санын азайтыңыз
Кондиционер жұмыс істемейді	Қуат көзіндегі қателік	Қуаттың қалпына келуін күтіңіз
	Қуат өшірілген	Қуат көзін қосыңыз
	Сақтандырғыш күйіп кеткен	Сақтандырғышты ауыстырыңыз
	ҚБ пультіндегі қуат элементтері таусылған	Қуат көзі элементтерін ауыстырыңыз
	Құрылғы маңындағы радиокедергілер	Құрылғы айналасының 1 м радиусында радиожабдықтың қолданылмауын тексеріңіз

Қиындық	Ықтимал себебі
Ішкі және сыртқы блоктардағы шу	Жұмыс кезіндегі төмен ысқырық дыбысы: бұл тоңазыту агенттінің ішкі және сыртқы блоктар арқылы ағуының қалыпты дыбысы.
	Жұмыс басталғанда, жұмыс тоқтатылғаннан кейін бірден немесе мұз еріту кезіндегі төмен ысқырық дыбысы: бұл тоңазыту агентінің ағынын тоқтату немесе оның ағынының бағытын өзгерту нәтижесінде пайда болатын қалыпты дыбыс.
	Температура өзгерген кезде пластик бөлшектердің кеңеюіне немесе тарылуына байланысты блоктан шертетін дыбыс естілуі мүмкін.
Сыртқы блок шу шығарады	Құрылғы ағымдағы жұмыс режиміне байланысты әртүрлі дыбыстар шығарады.
Сыртқы немесе ішкі блоктан шаң шығады	Кондиционерде ұзақ уақыт әрекетсіздіктен шаң жиналған. Бұған кондиционерді ұзақ уақыт жұмыс істемеу кезінде оны жауып қою арқылы жол бермеуге болады.
Кондиционерден жағымсыз иіс шығады	Құрылғы қоршаған орта ауасының иістерін (темекі түтіні, тамақ, жиһаз және т.б.) сіңіре алады.
	Құрылғының сүзгілері көгерген және тазалауды қажет етеді.
Сыртқы блоктың желдеткіші жұмыс істемейді	Желдеткіш жұмысының жылдамдығы автоматты түрде реттеледі, сондықтан ол өнімділікті оңтайландыру үшін айналуы тоқтата алады.
Желдеткіш жылдамдығы өзгермейді	Желдеткіш жылдамдығын өзгерту кептіру және «SLEEP» режимінде қолжетімсіз болуы мүмкін.
	Салқындату немесе ылғалдандыру режимінде мұздауға қарсы қорғаныс қосылып кеткен.
	Жылыту режимінде қызып кетуден қорғаныс қосылып кеткен.

**Ескертпе:** егер проблема шешілмесе, өкілетті сервистік орталыққа хабарласыңыз.

## Техникалық сипаттамалар

Үлгісі			AC-CH9INV	AC-CH12INV
Қуат параметрлері			220-240 В, 50 Гц, 1 фаза	220-240 В, 50 Гц, 1 фаза
Қуаты	Салқындату	БТБ/сағ	2250-10000	2250-14000
		Вт	2550 (660-2930)	3450 (660-4100)
	Жылыту	БТБ/сағ	2250-14000	2250-15000
		Вт	2650 (660-4102)	3600 (660-4400)
Жұмыс тогы	Салқындату	А	3,69 (1,1-6,0)	4,98 (1,1-6,7)
	Жылыту	А	3,41 (1,1-6,7)	4,65 (1,1-7,6)
Максималды тұтынылатын қуаты		Вт	1289	1613
Максималды ток		А	6,0	7,6
Энергия тиімділігінің класы			А	А
Ішкі қондырғыдағы максималды ауа ағыны		м3/сағ	450	550
Шудың максималды деңгейі	Ішкі блок	дБА	37	39
	Сыртқы блок		50	52
Ішкі блоктың салмағы	Нетто	кг	6,7	7
	Брутто		8,2	8,5
Сыртқы блоктың салмағы	Нетто	кг	21,5	22
	Брутто		23,5	25,5
Тоңазыту агенті			R410A	R410A
Құбыр үшін тоңазыту агентін зауыттық толтыру 5 м шамасына дейін		г	610	700
Өлшемдері	Ішкі блок	мм	720x200x270	790x200x270
	Сыртқы блок	мм	660x530x250	660x530x250

## Монтаждау, сақтау, тасымалдау (тасу), сату және кәдеге жарату ережелері мен шарттары

- Құрылғыны орнату ережелері мен шарттары орнату жөніндегі нұсқаулықта сипатталған.
- Құрылғыны өндірушінің және тұтынушының жылытылатын ғимаратында өндірушінің қаптамасына салып, +5 °С-тан +40 °С-қа дейінгі температурада және 80%-дан аспайтын салыстырмалы ылғалдылықта сақтау керек. Тұрғын-жайларда коррозия туындататын агрессивті қоспалар (қышқылдардың, сілтілердің бұлары) болмауы тиіс.
- Құрылғының дұрыс тасымалдануын қамтамасыз ету үшін келесі талаптар орындалуы керек:
  - егер бар болса, барлық ішкі керек-жарақтарды құрылғыдан алып, оларды бөлек ораңыз;
  - құрылғының жұмыс өнімділігі мен сыртқы түрін сақтау үшін оның дұрыс оралғанына көз жеткізіңіз (үлкен көлемді техниканы пластикпен немесе осал жерлерде гофр картон астары бар көпіршікті қаптамамен орау керек);
  - көлік құралында қозғалмауы үшін құрылғыны белдіктермен мықтап бекітіңіз;
  - сыртқы ортаның әсеріне толықтай жол бермеу үшін тек жабық автокөліктерді қолданыңыз;
  - Тиеу-түсіру жұмыстарын орындау кезінде қаптамасымен өте абай болыңыз.
- Құрылғы мұқият күтім жасауды қажет етеді, оны шаңның, ластың, соққылардың, ылғалдың, оттың және т.б. әсерінен сақтаңыз.
- Құрылғыны өткізу жергілікті заңнамаға сәйкес жүргізілуі тиіс.
- Өнімнің қызмет ету мерзімі аяқталғаннан кейін оны әдеттегі тұрмыстық қоқыспен бірге тастауға болмайды. Оның орнына оны мемлекеттік немесе жергілікті заңнамаға сәйкес қайта өңдеу және кәдеге жарату үшін электрлік және электронды жабдықты тиісті қабылдау пунктіне кәдеге жаратуға жіберу керек. Осы өнімді дұрыс кәдеге жарату арқылы сіз табиғи ресурстарды сақтауға көмектесесіз және тиісті түрде пайдаланбау салдарынан қоршаған ортаға және адамдардың денсаулығына зиян келу жағдайларының алдын аласыз. Бұл өнімді қабылдау және кәдеге жарату пункттері туралы қосымша ақпаратты жергілікті муниципалдық органдардан немесе тұрмыстық қалдықтарды шығаратын кәсіпорынан алуға болады.
- Құрылғыда ақаулық анықталған жағдайда, дереу өкілетті сервистік орталыққа хабарласқан немесе құрылғыны кәдеге жаратқан жөн.

## Қосымша ақпарат

**Өндіруші:** Чжуншань Чанхун Электрик Ко., Лтд.  
Наньтоу Роуд Миддл, Наньтоу, Чжуншань қ., Гуандун пров., Қытай.

**Импортер / юр. лицо, принимающее претензии в Казахстане:**  
ТОО «ДНС КАЗАХСТАН», г. Нұр-Сұлтан, р-н Сарыарқа, пр-т Сарыарқа, зд. 12, Казахстан.

**Импорттаушы / Қазақстанда шағымдар қабылдайтын заңды тұлға:**  
«DNS QAZAQSTAN (ДНС КАЗАХСТАН)» ЖШС, Нұр-Сұлтан қаласы, Сарыарқа ауданы, Сарыарқа даңғылы, 12-ғимарат, Қазақстан..

Қытайда жасалған.

Тауар Кедендік одақтың техникалық регламентінің талаптарына сәйкес келеді:

- КО ТР 004/2011 «Төмен вольтты жабдықтың қауіпсіздігі туралы»;
- КО ТР 020/2011 «Техникалық құралдардың электрмагниттік үйлесімділігі».

Тауар Еуразиялық экономикалық одақтың 037/2016 ЕАЭО ТР «Электр техникасы және радиоэлектроника бұйымдарында қауіпті заттардың қолданылуын шектеу туралы» техникалық регламентінің талаптарына сәйкес келеді.

Өнімнің спецификациялары, өнім туралы ақпарат, оның жиынтықталуы мен функционалдығы пайдаланушыға алдын ала хабарланбай өзгертілуі мүмкін.

**Интернеттегі мекенжайы:** [www.dexp.club](http://www.dexp.club)



Өндіріс күні пайдаланушы нұсқаулығының орыс тіліндегі нұсқасында көрсетілген.

V.5



# Кепілдік талоны

SN/IMEI: \_\_\_\_\_

Кепілдікке қойылған күні: \_\_\_\_\_

Өндіруші кепілдік мерзімі барысында құрылғының үздіксіз жұмыс істейтініне, сондай-ақ материалдар мен жинағында ақаулардың болмайтынына кепілдік береді. Кепілдік мерзімі өнімді сатып алған сәттен бастап саналады және тек жаңа өнімдерге қолданылады.

Өнімді пайдаланушы нұсқаулығына сәйкес қолданған жағдайда, кепілдік мерзімі барысында пайдаланушының қатысынсыз істен шыққан элементтерді тегін жөндеу немесе ауыстыру жұмыстары жүргізіледі. Элементтерді жөндеу және ауыстыру өкілетті сервистік орталықтардың аумағында жүргізіледі.

Кепілдік мерзімі: 36 ай.

Пайдалану мерзімі: 72 ай.

Сервистік орталықтардың жаңартылған тізімі мына мекенжайда:

<https://www.dns-shop.ru/service-center/>

**Кепілдік міндеттемелер мен тегін сервистік қызмет (оларды ауыстыру бұйымды бөлшектеумен байланысты болмаса) тауар жиынтығына кіретін мына керек-жарақтарға қолданылмайды:**

- Қашықтан басқару пультінің (ҚБП) қуат элементтері (батареялар).
- Жалғағыш кәбілдер, антенналар мен олардың жалғағыш тетіктері, құлаққаптар, микрофондар, «HANDS-FREE» құрылғылары; әртүрлі ақпарат тасығыштар, жинақта берілетін бағдарламалық құрал (БҚ) мен драйверлер (оның ішінде бұйымның қатты магниттік дискілеріндегі жинақтауышта алдын ала орнатылған БҚ және мұнымен шектелмейді), сыртқы кіріс және шығыс құрылғылары мен манипуляторлар.
- Қаптар, сөмкелер, белдіктер, тасымалдауға арналған шнурлар, монтаждық құрылғылар, құралдар, бұйыммен бірге берілетін құжаттама.
- Табиғи тозуға ұшырайтын шығын материалдар мен бөлшектер.



## **Өндіруші төмендегідей жағдайларда кепілдік бойынша міндеттемелерді өз мойнына алмайды:**

- Кепілдік мерзімнің аяқталуы.
- Жеке қажеттіліктер (тұрмыстық, отбасылық) үшін пайдалануға арналған бұйымның кәсіпкерлік қызметті жүзеге асыру, сондай-ақ тікелей қолданылу мақсатынан басқа мақсаттар үшін пайдаланылуы.
- Өндіруші пайдалану кезінде бұйым иесінің пайдаланушы нұсқаулығындағы талаптарды бұзуы, бұйымды орнату және қызмет көрсету бойынша нұсқауларды, бұйымды қосу (сондай-ақ сәйкес келмейтін желі кернеуінің бұйымның өзіне және оған қосылған бұйымға әсер етуі нәтижесінде туындаған қысқа тұйықталу), сақтау және тасымалдау ережелерін орындамауы салдарынан болған ықтимал материалдық, моральдық және басқа да залал үшін жауапты емес.
- Механикалық зақымның барлық жағдайы: бұйымды пайдалану кезінде пайда болған кетік, шытынаған жерлер, деформация, соққы іздері, майысқан жерлер, ойылған жерлер және т.б.
- Сыртқы өзгерістер, рұқсаты жоқ адамдардың рұқсатсыз жөндеу жұмыстарын жүргізу іздерінің болуы. Ақау бұйымның конструкциясын немесе сұлбасын өзгерту, Өндіруші мақұлдамаған сыртқы құрылғыларды қосу, Қазақстан Республикасының заңнамасы бойынша сәйкестік сертификаты жоқ құрылғыларды пайдалану салдарынан туындаған жағдайларда.
- Бұйымдағы ақау алапат күш әсерінен (табиғи апат, өрт, су басу, жер сілкіну, тұрмыстық факторлар және Өндірушіге байланысты емес басқа да жағдайлар) немесе Өндіруші болжай алмайтын үшінші тұлғалардың әрекеттерінен туындауы. Ақаудың бұйым ішіне бөгде заттардың, сұйықтықтардың, жәндіктердің немесе жануарлардың кіріп кетуінен, бұйымның толықтай немесе ішінара істен шығуына әкелген жемір заттар, жоғары ылғалдылық, жоғары температура әсерінен туындауы.
- Бұйымның сәйкестендіру нөмірінің (сериялық нөмірінің) болмауы немесе сәйкес келмеуі. Зақымның (кемшіліктер) зиянды бағдарламалық құрал әсерінен туындауы: БҚ жеткізушісінің осы қызмет түрін ұсынбауына байланысты қайта қалпына келтіру мүмкіндігінсіз бұйымның бағдарламалық ресурстарына қол жеткізуден айыруға әкеліп соққан құпиясөздерді (кодтарды) орнату, ауыстыру немесе жою.
- Қуат, кәбіл, телекоммуникация желілерінің, радиосигнал қуатының, стандарттарға немесе техникалық регламенттерге сәйкес болмауы, оның ішінде рельеф ерекшеліктері және басқа да осыған ұқсас сыртқы факторлар, бұйымды желі істейтін аймақ шекарасында немесе одан тыс пайдалану салдарынан жұмыс ақауларының болуы.
- Зақымның стандартты емес (ерекше) және/немесе сапасыз (зақымдалған) шығын материалдарды, керек-жарақтарды, қосалқы бөлшектерді, қуат элементтерін, әртүрлі ақпарат тасығыштарын (соның ішінде CD, DVD дискілері, жад карталары, SIM карталары, картридждер) пайдалану салдарынан болуы.
- Кемшіліктердің үйлеспейтін контентті (әуен, графика, видео және басқа да файлдар, Java қолданбасы және осыған ұқсас бағдарламалар) алу, орнату және қолдану себебінен орын алуы.
- Осы бұйымға қосылып жұмыс істейтін басқа құрылғыларға келтірілген зияндарға кепілдік міндеттемесі қолданылмайды.



# Орнату нұсқаулығы

**DEXP**

**DEXP**  
**кондиционери**  
**(сплит-жүйе)**  
**AC-CH9INV**  
**AC-CH12INV**

# Мазмұны

Сақтық шаралары .....	30
Жиынтықтамасы .....	31
Ішкі блокты орнату бойынша қысқаша нұсқаулық.....	32
Құрылғы схемасы.....	33
Ішкі блокты орнату .....	34
Сыртқы блокты орнату.....	35
Ауаны кетіру .....	48

## Сақтық шаралары

Бұл құрылғыны балаларға және физикалық, сенсорлық немесе ақыл-ой қабілеттері шектеулі адамдарға, олардың қауіпсіздігіне жауапты басқа жандардың бақылауынсыз пайдалануына болмайды. Балаларға бұл құрылғымен ойнауға рұқсат бермеңіз.

### Құрылғыны орнату кезіндегі сақтық шаралары

- Орнату процесі осы нұсқаулыққа сәйкес жүргізілуі керек. Кепілдік қызмет көрсетуден айырылмау үшін құрылғыны орнатпас бұрын нұсқауларды мұқият оқып шығыңыз.
- Құрылғыны іске қоспас бұрын, онда көрсетілген кернеу жергілікті жерге тұйықталған электр желісінің кернеуіне дәл сәйкес келетініне көз жеткізіңіз.
- Құрылғыны орнату мен жерге қосуды білікті мамандар жүргізуі керек. Орнату мен жерге қосудың дұрыс орындалмауы пайдаланушының өмірі мен денсаулығына қауіп төндіруі мүмкін.
- Бұл құрылғыға жасалатын барлық жөндеу жұмыстарын, техникалық қызмет көрсетуді және тасымалдауды өкілетті қызмет көрсету маманы жүргізуі керек. Дұрыс жөндемеу ауыр жарақатқа немесе өнімнің істен шығуына әкелуі мүмкін.
- Орнату үшін берілген керек-жарақтар мен ұсынылған бөлшектерді ғана қолданыңыз. Стандартты емес бөлшектерді пайдалану судың ағуына, электр тогының соғуына, өртке әкелуі және құрылғыға зақым келтіруі мүмкін.
- Құрылғыны салмағын көтере алатын тұрақты бетке қойыңыз. Егер таңдалған орын құрылғының салмағын көтере алмаса немесе дұрыс орнатылмаса, құрылғы құлап, ауыр жарақат пен зақым келтіруі мүмкін.
- Орнатуды жарақаттанбау және құралдың зақымдалмауы үшін білікті мамандар ұлттық электр нормаларына сәйкес жүргізуі керек.
- Орнату кезінде электр қауіпсіздігінің талаптарын сақтаңыз.
- Қуат көзінің кондиционер талаптарына сәйкес келетініне көз жеткізіңіз.
- Қуат фазасының, бейтарап сым мен жер сымның дұрыс қосылуын жасаңыз.
- Дренаждық құбырлар осы нұсқаулықтағы нұсқауларға сәйкес толықтай орнатылуы керек. Дренажды дұрыс орнатпау мүліктің зақымдануына әкелуі мүмкін.
- Көмекші электр жылытқышы бар блоктар үшін: блокты тез тұтанатын материалдардан 1 метрден аз қашықтықта орнатпаңыз.
- Құрылғыны жанғыш газдардың сырқа шығып кетуі мүмкін жерлерде орнатпаңыз. Құрылғының айналасында жанғыш газдың жиналуы өртке әкелуі мүмкін.
- Барлық орнату жұмыстары аяқталғанша құрылғыны қоспаңыз.
- Кондиционердің орнын өзгерту қажет болса, білікті маманға хабарласыңыз.
- Сыртқы және ішкі блоктың барлық сымдарын жалғауды білікті мамандар орындауы тиіс.

## Жиынтықтамасы

Кондиционер жүйесі келесі керек-жарақтармен бірге жеткізіледі. Кондиционерді орнатуға арналған барлық орнату бөлшектері мен керек-жарақтарын пайдаланыңыз. Қате орнату судың ағуына, электр тогының соғуына және өртке, сондай-ақ жабдықтың істен шығуына әкелуі мүмкін.

- Кронштейн.
- ҚБ пульті.
- ҚБ пультінің қуат элементтері (2 дана).
- Ағызу шлангысы.
- Иінді қосылыс.
- Дренаждық шүмек.
- Шайба (4 дана).
- Винттер (4 дана).
- Анкер (4 дана).
- Мыс сомын (2 жиынтық).
- Пайдалану бойынша нұсқаулық.
- Орнату нұсқаулығы.

# Ішкі блокты орнату бойынша қысқаша нұсқаулық

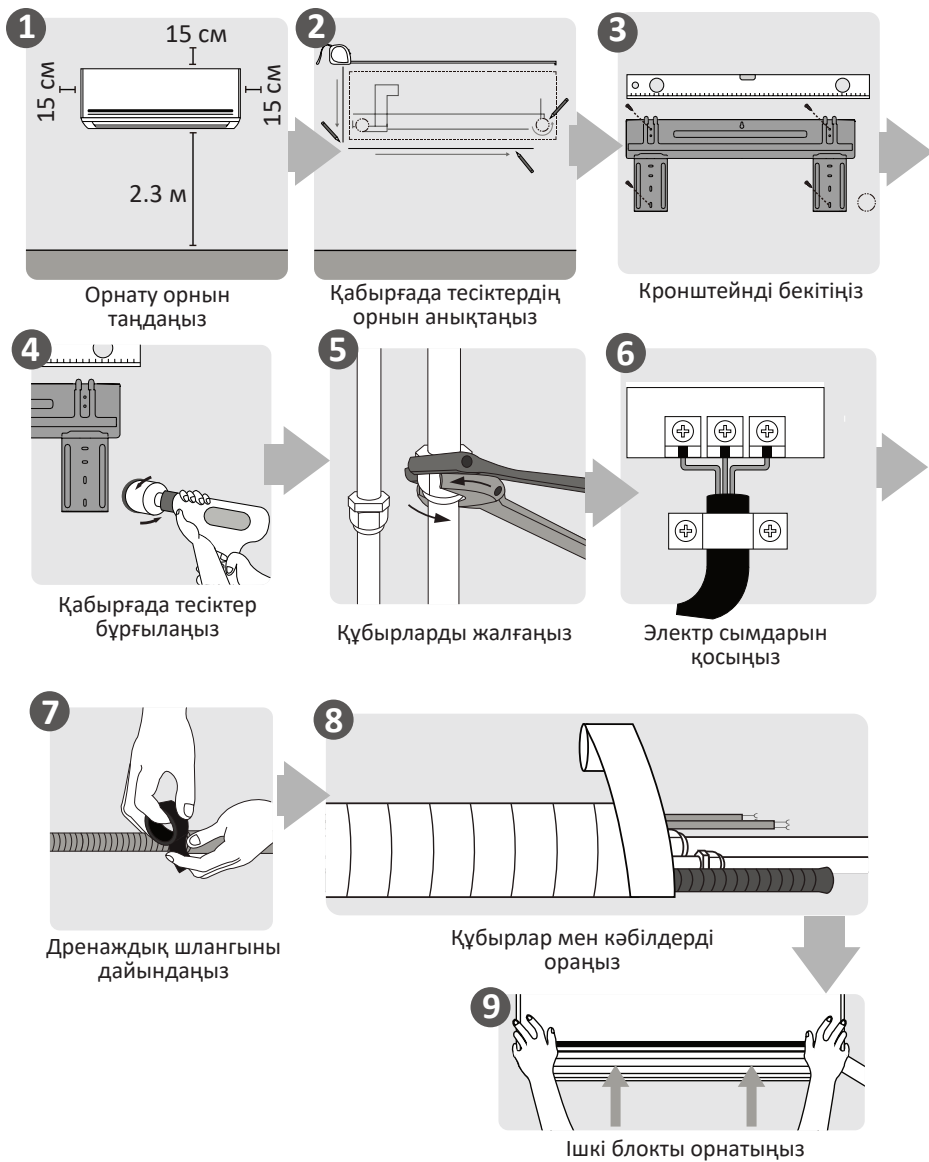



## Құрылғы схемасы

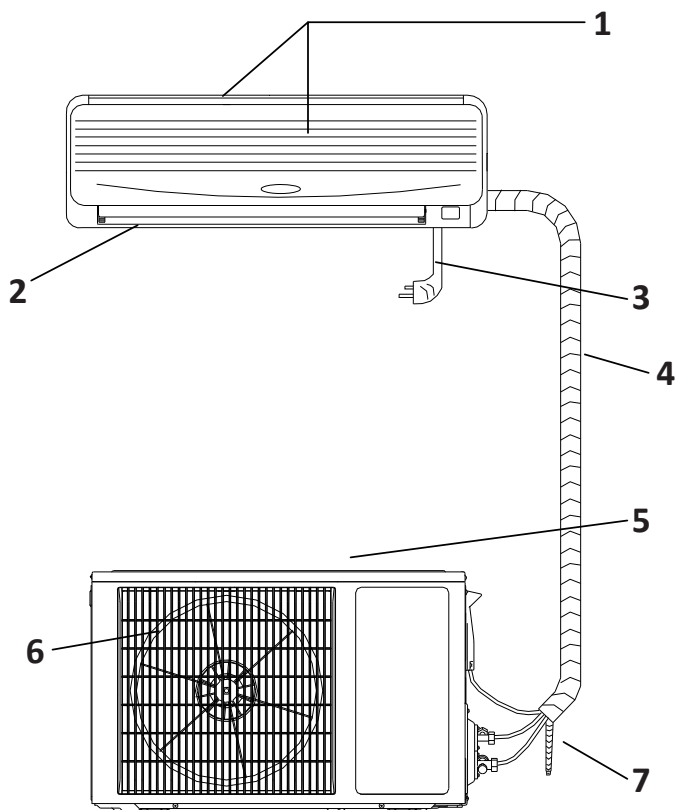

1. Ішкі блоктың ауа қабылдайтын тесіктері.
2. Ішкі блоктың ауа шығару тесіктері.
3. Қорек көзінің кәбілі.
4. Шлангы.
5. Сыртқы блоктың ауа қабылдайтын тесіктері.
6. Сыртқы блоктың ауа шығару тесіктері.
7. Дренаждық түтік.

### Назар аударыңыз!

Барлық суреттер мен схемалар тек ақпараттық мақсаттарға арналған және нақты құрылғыдан өзгеше болуы мүмкін.

# Ішкі блокты орнату

## Орнату алдында

Ішкі блокты орнатпас бұрын, ішкі блоктың үлгі нөмірі сыртқы блоктың үлгі нөміріне сәйкес келетініне көз жеткізу үшін өнім қаптамасындағы жапсырманы тексеріңіз.

## Орнату орнын таңдау

Ішкі блокты орнатпас бұрын, қолайлы орынды таңдау керек. Төменде құрылғы үшін қолайлы орынды таңдауға көмектесетін стандарттар берілген:

- жақсы ауа айналымы;
- ыңғайлы дренаж;
- құрылғыдан шыққан шу басқа адамдарға кедергі жасамайды;
- қатты және тұрақты бет;
- құрылғының салмағын көтеруге жеткілікті берік бет;
- басқа электр құрылғылардан (мысалы, теледидар, радио, компьютер) бір метрден кем емес жерде.

Кондиционерді келесі жерлерде орнатуға болмайды:

- кез келген жылу, бу немесе жанғыш газ көзінің жаны;
- перделер немесе киім сияқты тез тұтанатын заттардың жаны;
- ауа айналымын тежейтін кез келген кедергінің жаны;
- есіктің жаны;
- тікелей күн сәулесі түсетін жерде.

**Ескертпе:** тоңазыту агентінің бекітілген құбырлары болмаса, орнату орнын таңдағанда ішкі және сыртқы блоктарды қосатын сигнал беру кәбілі мен тоңазыту агенті құбырлары үшін қабырғадағы тесікке жеткілікті орын қалдыру керек. Әдепкі бойынша барлық құбырлар ішкі блоктың оң жағында орналасады (құрылғының алдыңғы жағынан қарағанда). Дегенмен сіз құбырды блоктың оң немесе сол жағына орналастыра аласыз.

## Орнату орнынан жақын кедергілерге дейін ұсынылатын қашықтық



## Кронштейнді қабырғаға орнату

Кронштейн — бұл ішкі блок орнатылатын бекіткіш.

1. Ішкі блоктың артқы жағынан кронштейнді алыңыз.
2. Кронштейнді қабырғада «Орнату орнын таңдау» қадамындағы стандарттарға сәйкес келетін жерге орнатыңыз.
3. Келесі талаптарға жауап беретін орындарда винттерді бекіту тесіктерін бұрғылаңыз:
  - құрылғы салмағын көтере алатын;
  - қабырғадағы тесіктер кронштейндегі тесіктерге сәйкес келетін.
4. Тесіктерге пластик дюбельдерді салыңыз. Берілген M5x30 винттерін қолданып, кронштейнді қабырғаға бекітіңіз.
5. Кронштейннің қабырғаға тығыз жанасатынына көз жеткізіңіз.

**Ескертпе:** егер қабырға кірпіштен, бетоннан немесе осыған ұқсас материалдан жасалған болса, қабырғаға 5 мм тесік бұрғылап, бірге берілген анкерлерді салыңыз. Содан кейін винттерді тікелей анкерге бекіту арқылы кронштейнді қабырғаға бекітіңіз.

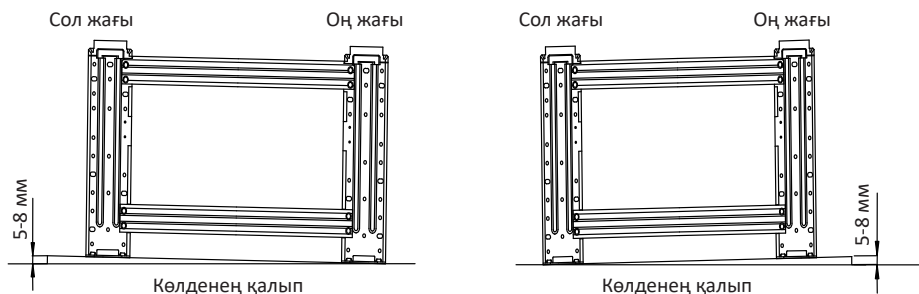

### Кронштейннің дұрыс қалпы

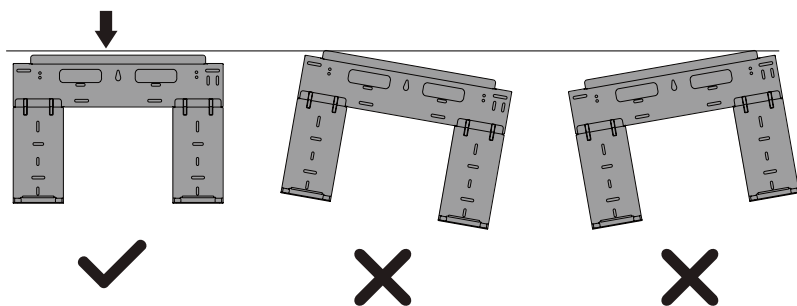

## Құбырларды жүргізуге арналған тесіктерді бұрғылау

Қабырғада тоңазыту агентінің құбырларына, дренаж жүйесіне, сондай-ақ ішкі және сыртқы блоктарды қосатын сигнал беру кәбіліне арналған тесіктерді бұрғылау қажет.

1. Кронштейннің орналасу қалпына қарай тесіктердің орнын анықтаңыз. Тесіктер диаметрі кемінде 80 мм болуы және дренажды жеңілдету үшін сәл бұрыштап жасалуы керек.
2. Қабырғада тесік жасаңыз. Тесік оның сыртқы ұшы ішкі ұшынан шамамен 5-7 мм төмен болатындай етіп, төмен қарай сәл бұрышпен тесілгеніне көз жеткізіңіз. Бұл судың дұрыс ағып кетуін қамтамасыз етеді.
3. ПВХ түтігін қабырға қалыңдығынан аз ұзындыққа сәл бұрыштап кесіп, оны тесікке салыңыз.
4. Қабырғадағы құбыр үшін жасалған тесікті қақпақпен жабыңыз.

**Назар аударыңыз:** қабырғада тесік жасау кезінде сымдарды, құбырларды және басқа элементтерді зақымдамауға тырысыңыз.

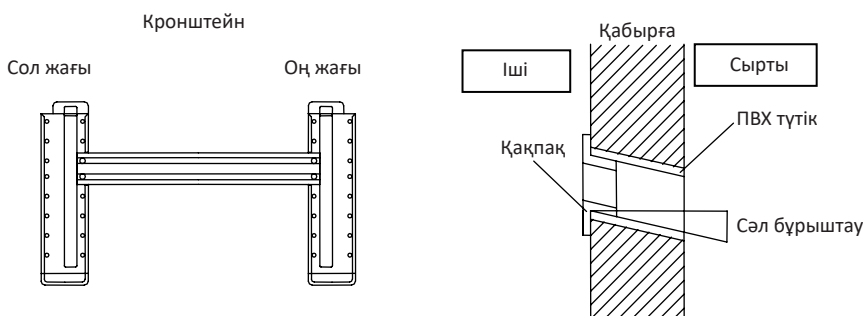

## Құбыр өлшемдері

- Ішкі және сыртқы блоктар арасындағы биіктік айырмашылығы мен құбырлардың ұзындығы кестедегі талаптарға сәйкес келетініне көз жеткізіңіз.
- Кейбір жүйелерде құбырдың ұзындығына байланысты тоңазыту агентін қосымша толтыру қажет. Құбырлардың стандартты ұзындығы жергілікті ережелерге сәйкес өзгереді. Тоңазыту агентін сыртқы блокта төмен қысымды клапандағы қызмет көрсету порты арқылы толтыру керек.
- Егер түтіктер ұзындығы 7 м-ден артық, бірақ 15 м-ден қысқа болса, кестедегі деректерге сәйкес тоңазыту агентін қосыңыз.
- Егер сыртқы блоқты орнату орны ішкі блоктан жоғары болса және түтіктердің ұзындығы 10 м шамасынан асса, онда газ түтігінің әрбір 8 м-не майұстағыш орнату қажет.

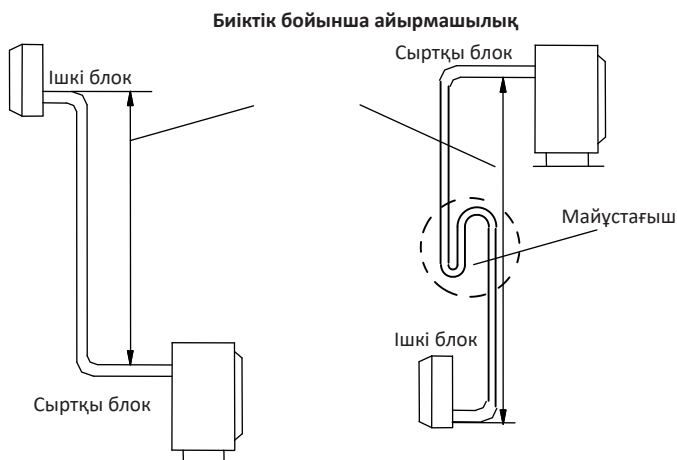

Құбыр өлшемі		Түтіктің стандартты ұзындығы (м)	Түтіктің максималды ұзындығы (м)	Биіктік бойынша айырмашылық (м)	Қосымша тоңазыту агенті (г/м)
Сұйықтық құбыры	Газ құбыры				
Ø 6 (1/4")	Ø 9.52 (3/8")	5.0	9	5	12
Ø 6 (1/4")	Ø 12 (1/2")	5.0	12	7	12
Ø 6 (1/4")	Ø 15/88 (5/8")	5.0	15	8	12
Ø 9.52 (3/8")	Ø 15/88 (5/8")	5.0	15	8	15
Ø 9.52 (3/8")	Ø 19.05 (3/4")	5.0	20	10	15

## Тоңазыту агенті құбырларын жалғауға дайындау

Тоңазыту агентінің құбыры құрылғының артқы жағына бекітілген оқшаулағыш қаптама ішінде болады. Құбырды қабырғадағы тесіктен өткізбес бұрын оны дайындау керек. Құбырлар жүргізу және айналу сәтіне қойылатын талаптар, техника, т.б. бойынша егжей-тегжейлі нұсқаулар алу үшін осы нұсқаулықтың «Тоңазыту агентінің құбырлары» бөлімін қараңыз.

- Қабырғадағы тесіктің кронштейнге қатысты орналасуына қарай, құбырдың қондырғыдан шығатын жағын таңдаңыз.
- Тоңазыту агентінің құбырлары ішкі блоктан төрт түрлі бұрышпен шыға алады: сол жақ, сол жақ арты, оң жақ, оң жақ арты.
- Құбырды солдан артқа шығарғанда, шығаратын құбырды сол жаққа жылжытыңыз.

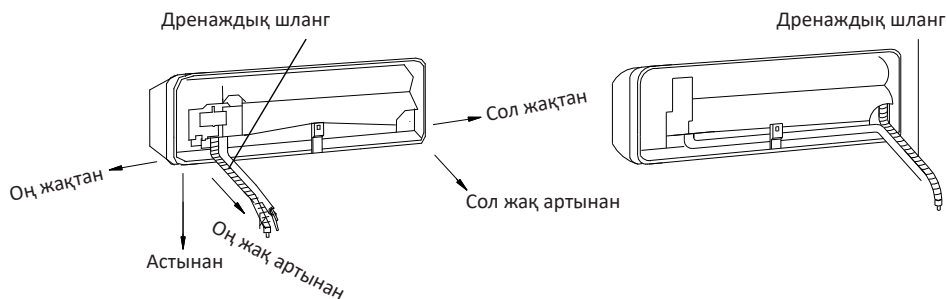

**Ескертпе:** құбырды игенде және блоктан шығарғанда ішіне қарай майыспауы және зақымдалмауы үшін аса абай болыңыз. Құбырдың ішіне қарай майысуы блок жұмысының тиімділігін төмендетеді.

## Сымдарды қосу алдында

- Барлық сымдар жергілікті және ұлттық электр қағидаларына сәйкес келуі керек және оларды лицензиясы бар электрші орнатуы керек.
- Барлық электрлік қосылымдар ішкі және сыртқы блоктардың панельдерінде орналасқан электрлік қосу схемасына сәйкес орындалуы тиіс.
- Қуат көзінде маңызды қауіпсіздік мәселесі туындаса, жұмысты дереу тоқтатыңыз.
- Қуат кернеуі номиналды кернеудің 90-110 % шегінде болуы керек. Қуат көзінің жеткіліксіздігі ақаулыққа, электр тогының соғуына немесе өртке әкелуі мүмкін.
- Қуат көзін тұрақты сымға қосқанда, қорғаныс сүзгісі және құрылғының максималды тогынан 1,5 есе асатын негізгі қуат ажыратқышын орнатыңыз.
- Қуат көзін бекітілген сымға қосқан кезде, бекітілген сымға барлық полюстерді ажырататын және 3 мм-ден кем емес түйіспелі бөлгіші бар ажыратқышты немесе автоматты ажыратқышты қосу керек. Білікті маман мақұлданған ажыратқышты немесе автоматты ажыратқышты қолдануы керек.
- Құрылғыны тек бөлек розеткаға қосыңыз. Бұл розеткаға басқа құрылғыны қоспаңыз.
- Кондиционерді міндетті түрде жерге қосыңыз.
- Әрбір сым мықтап жалғанған болуы керек. Сымдардың дұрыс жұмыс істемеуі клемманың қызып кетуіне әкелуі мүмкін, оның нәтижесі құрылғының дұрыс жұмыс істемеуіне және өрт шығуына әкеледі.
- Сымдардың тоңазыту агентіне, компрессорға немесе құрылғы ішіндегі қозғалатын бөліктерге тиюіне немесе олардың әсерінен сууына жол бермеңіз.
- Егер блок қосымша электрлі жылытқышпен жабдықталған болса, оны кез келген жанғыш материалдан кемінде 1 метр қашықтықта орнату керек.
- Электр тогы соқпауы үшін, еш уақытта электр қуатын өшіргеннен кейін бірден электр компоненттеріне тиісуге болмайды. Қуатты өшіргеннен кейін, электр компоненттерді ұстамас бұрын кем дегенде 10 минут күтіңіз.

**Назар аударыңыз:** электрмонтаж жұмыстарын жасамас бұрын желілік қуатты ажыратыңыз.

## Сигнал беру кәбілін қосу

Сигнал беру кәбілі ішкі және сыртқы блоктар арасындағы байланысты қамтамасыз етеді.

1. Кіріс торын мүмкіндігінше жоғары ашыңыз.
2. Қалқанша қақпағын құрылғыдан алыңыз.
3. Біріктіргіш қақпақтағы винтті босатыңыз.
4. Сымның қысқыш пластинасын шешіп алыңыз.
5. Жалғағыш кәбілдер мен сигнал беру кәбілін тиісті клеммаларға жалғаңыз.
6. Жерге қосу пластинасының винтін босатып, жерге қосу сымын мықтап қысыңыз.
7. Блоктың қосқыш сымдарын жеткізуші сымның қысқыш пластинасы көмегімен мықтап қысыңыз.
8. Біріктіргіш қақпақты жабыңыз, мықтап бұрап, кіріс торын жабыңыз.

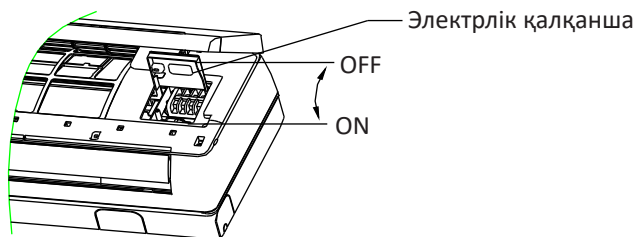

**Назар аударыңыз:** электр сымдары ішкі блоктың электрлік қалқанша қақпағының ішкі жағында орналасқан электр схемасына қатаң сәйкестікте орындалуы керек.



## Құбырлар мен кәбілдерді жүргізу

Құбырларды, дренаждық шлангыны және сигнал беру кәбілін қабырғадағы тесік арқылы жүргізбес бұрын, орынды үнемдеу, оларды қорғау және оқшаулау үшін оларды біріктіріп орау қажет.

1. Дренаждық шлангыны, тоңазыту агентінің құбырларын және сигнал беру кәбілін төмендегі диаграммада көрсетілгендей біріктіріп ораңыз.

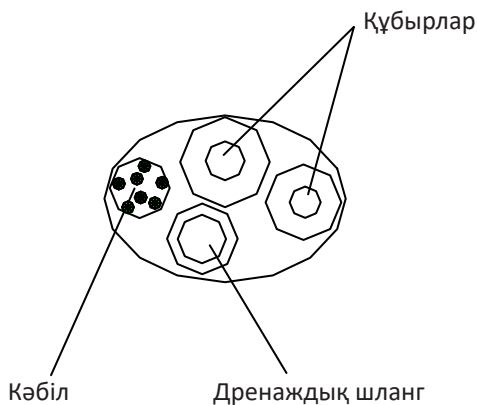

**Ескертпе:** дренаждық шлангы жинақтың төменгі жағында болуына көз жеткізіңіз. Егер дренаждық шлангы орамның жоғарғы бөлігінде тұрса, бұл өртке немесе басқа да судың әсерінен болатын залалға әкелуі мүмкін.

**Назар аударыңыз:** біріктіріп орау кезінде сигнал беру кәбілін басқа сымдармен өруге немесе қиюға болмайды.

2. Жабысқақ винил таспасын пайдаланып, су ағызу шлангысын тоңазыту агенті құбырларының астына бекітіңіз.
3. Оқшаулағыш таспаны пайдаланып, сигнал сымын, тоңазыту агентінің құбырларын және су ағызу шлангысын тығыз ораңыз. Жиынтық байланғанын қайта тексеріңіз.

**Ескертпе:** бүкіл жиынтықты орау кезінде құбыр ұштарын бос қалдырыңыз. Оларға қол жеткізу орнату соңында герметикалығын тексеру үшін қажет болады.

## Ішкі блокты орнату

1. Құбырды жақтаудың астынғы бөлігінен алып шығып, дренаждық шланғыны жалғаңыз. Құбыр қосылымын мықтап бекітіңіз.
2. Жалғастырғаш сымды ішкі блокқа қосыңыз. Оны қуат көзіне қоспаңыз.
3. Тоңазыту агентінің құбырлары мен жалғастырғыш сымды жабысқақ таспамен бекітіңіз. Ағызу құбырын төменгі жаққа орналастыру керек.
4. Жақтауда орналасқан панельді алыңыз.
5. Қосылымдардың сенімділігін тексеріңіз.
6. Ішкі блокты монтаждау панелінің жоғарғы жағындағы екі ілгекке орнатыңыз, құрылғының мықтап бекітілгеніне көз жеткізіңіз.

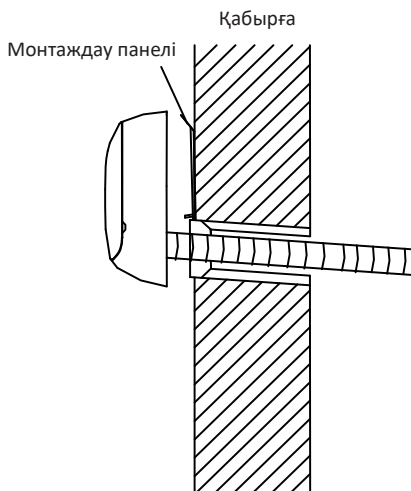

# Сыртқы блокты орнату

## Орнату орнын таңдау

Сыртқы блокты орнатпас бұрын қолайлы орынды таңдау қажет. Төменде құрылғы үшін қолайлы орынды таңдауға көмектесетін стандарттар берілген.

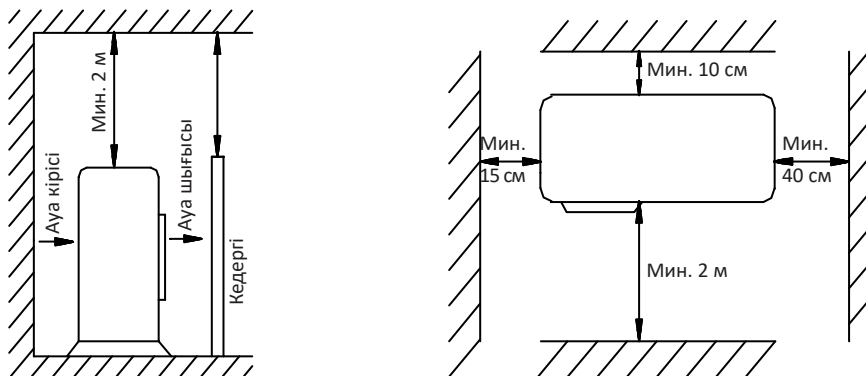

Құрылғыны орнататын орын келесі талаптарға сай болуы керек:

- жоғарыдағы схемада көрсетілген барлық кеңістік талаптарына сай болуы;
- жақсы ауа айналымы мен желдетуді қамтамасыз етуі;
- қатты және берік болуы - блок салмағын көтеруі және дірілдемеуі;
- құрылғыдан шыққан шу басқа адамдарға кедергі жасамауы;
- тікелей күн сәулесінің немесе жаңбырдың ұзақ әсерінен қорғалуы керек.

Құрылғыны келесі орындарға орнатпаңыз:

- ауа тартқыштарды бөгейтін кедергілердің жаны;
- қоғамдық орындардың жаны немесе блоктан шыққан шу басқа адамдарға кедергі келтіретін жерлер;
- ыстық ауа ағыны зиян келтіретін жануарлар мен өсімдіктердің жаны;
- кез келген жанғыш газ көзінің жаны;
- көп мөлшерде шаң әсеріне ұшырайтын жер;
- тұзды ауаның шамадан тыс мөлшеріне ұшырайтын жер.

**Ескертпе:** егер сыртқы блок қатты жел әсеріне ұшырайтын болса, блокты ауа шығаратын желдеткіш жел бағытына 90° бұрышпен бағытталатындай етіп орнатыңыз. Қажет болса, қатты желден қорғау үшін блоктың алдына қалқан орнатыңыз.

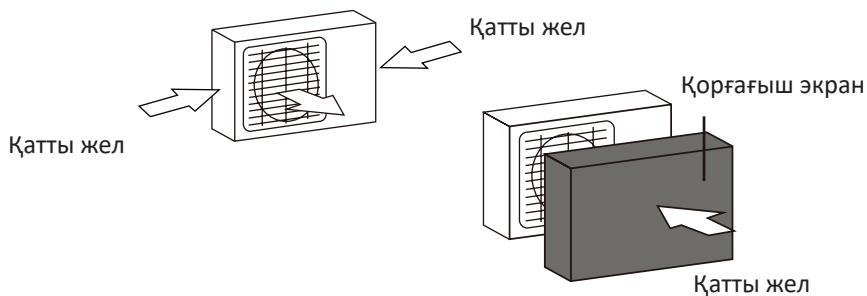

- Егер құрылғы қатты жаңбыр немесе қар әсеріне жиі ұшыраса, блок үстіне жаңбыр мен қардан қорғайтын қалқа орнатыңыз. Құрылғының айналасында ауа ағынына кедергі келтірмеу үшін абай болыңыз.
- Егер блок құрамында тұз мөлшері жоғары ауа әсеріне жиі ұшыраса (теңіз жағалауында), коррозияға төзімділігі жоғары сыртқы блокты пайдаланыңыз.

## Сыртқы блокты бекіту

Қабырғалық блокты орнатпас бұрын, қабырғаның берік кірпіштен, бетоннан немесе берік материалдан жасалғанын тексеріңіз. Қабырға құрылғының салмағынан кемінде төрт есе артық салмақты көтере алуы керек.

- Монтаждық жақтау мен тіректерді 6 винт, жалпақ шайба, серіппелі шайба және сомын көмегімен жинаңыз.
- Қабырғада кондиционер табанының өлшеміне сәйкес 6 немесе одан көп тесік бұрғылаңыз. Сол және оң тіректерді орнату орындарын анықтаңыз. Сол және оң тіректердің бір деңгейде екеніне көз жеткізіңіз.
- Анкерлік болттар арқылы монтаждық жақтауды қабырғаға бекітіңіз.
- Сыртқы блокты 4 болтпен монтаждық кронштейндерге бекітіңіз.
- Барлық қосылыстар сенімді түрде бекітілуі керек.
- Сыртқы блокты орнатқанда құлап кетпес үшін корпус арқандарға ілінуі керек.
- Орнату немесе жөндеу кезінде құралдар мен бөлшектердің құлауына жол бермеңіз.
- Монтаждық жақтаудың сенімділігін үнемі тексеріп отырыңыз.

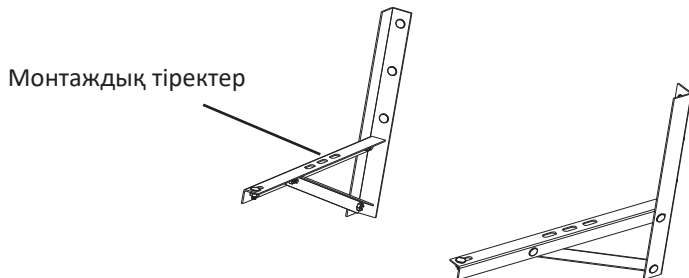

## Құбырларды жалғау

Тоңазыту агентінің құбырларын жалғағанда, құбырды қатты тартпау немесе деформациялап алмау үшін абай болу керек. Алдымен төмен қысымды құбырды, содан кейін жоғары қысымды құбырды қосыңыз.

1. Сыртқы блоктың клапан қақпағын алыңыз.
2. Сомынды фланецпен бұранда ортасы бойынша тұралап, қолмен мықтап бекітіңіз.
3. Сомынды фланецпен динамометрлік кілт көмегімен кілттен сырт еткен дыбыс шыққанша мықтап бұраңыз.
4. Құбырларды жалғау үшін динамометрлік кілт қолдану ұсынылады. Басқа икемді немесе қатты кілтті қолдану қате күш салу себебінен құбыр кеңернеуінің зақымдалуына әкелуі мүмкін.
5. Түтіктің иілу бұрышы тым кішкентай болмауы керек, әйтпесе ол сынуы мүмкін, сондықтан құбырды ию үшін құбырбүккішті қолданыңыз.

**Назар аударыңыз:** құбырға судың, шаңның немесе құмның түсуіне жол бермеңіз.

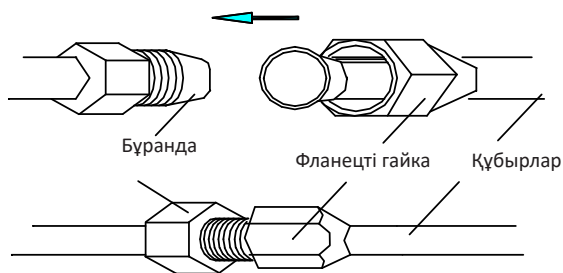

Құбыр өлшемі (мм/дюйм)	Айналу сәті (Н·м)
Ø 6 (1/4")	15-20
Ø 9.52 (3/8")	35-40
Ø 12 (1/2")	50-55
Ø 15.88 (5/8")	60-75
Ø 19.05 (3/4")	80-95

## Кәбілдерді жалғау

Сыртқы блоктың клеммалы қалыбы құрылғының бүйір жағындағы қақпақпен қорғалған. Сымдар қақпағының ішкі жағында толық қосылу схемасы көрсетілген.

**Назар аударыңыз:** электрмонтаж жұмыстарын жасамас бұрын желілік қуатты ажыратыңыз. «Сымдарды қосу алдында» бөлімін мұқият оқып шыққаныңызға сенімді болыңыз.

1. Винтті босатып алып, электрондық құрылғының қақпағын алыңыз.
2. Сым бекіткішінің қысқыш пластинасын шешіп алыңыз.
3. Блоктың жалғастырғыш сымдарын сәйкес терминалдарға бөлек қосыңыз.
4. Блоктың жалғағыш сымдарын жоғарғы қысқыш пластинамен мықтап қысыңыз.
5. Электрондық құрылғының қақпағын бастапқы орнына қойыңыз.
6. Қуат сымын ұзартқыңыз немесе ауыстырғыңыз келсе, оны төмендегі кестеге сәйкес жасаңыз.

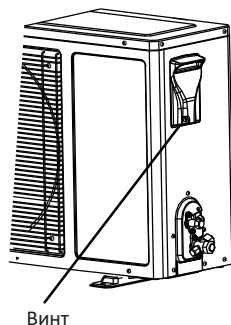

### Ескертпелер:

Үлгісі		Қосқыш сымдар	Сигнал беру кәбілі	Қуат сымы
	Макс. ұзындық		10 м	10 м
АС-CH9INV, АС-CH12INV	Қима ауданы	$\geq 1.0 \text{ мм}^2$	$\geq 1.0 \text{ мм}^2$	$\geq 1.0 \text{ мм}^2$

- Жерге қосу үшін арнайы винтті (тот баспайтын винттер немесе М4 мыс винттері) пайдалану керек.
- Барлық сымдардың мықтап жалғанғанына және олардың босамайтынына және үзілмейтініне көз жеткізіңіз.
- Сымдардың кондиционердің электр схемасына сәйкес қосылғанын тексеріңіз.

## Құбырларды орау

- Құбырлар мен дренаждық құбырға зақым келмеу үшін құбырды қорғаныш таспамен мұқият орау керек.
- Орауды сыртқы блоктың төменгі жағынан бастап, ішкі блокқа дейін жалғастыру керек.
- ПВХ таспаны босап кетпеуі үшін жабысқақ таспамен бекітіңіз.
- Жақсы дренажды қамтамасыз ету үшін дренаждық құбыр сәл төмен еңкейтілуі керек.
- Егер ішкі блок сыртқы блоктан төмен тұрса, құбырды үйге су ағып кетпейтіндей иіңіз.
- Құбыр қысқышы көмегімен құбырлар шоғын қабырғаға бекітіңіз.
- Шығару құбыры мен жер арасында жеткілікті бос орын қалдырыңыз. Шығару құбырын суға немесе шұңқырға түсірмеңіз.
- Сыртқы қабырғадағы тесіктерді тығыздағыш резеңкемен немесе бітеуішпен жабыңыз.

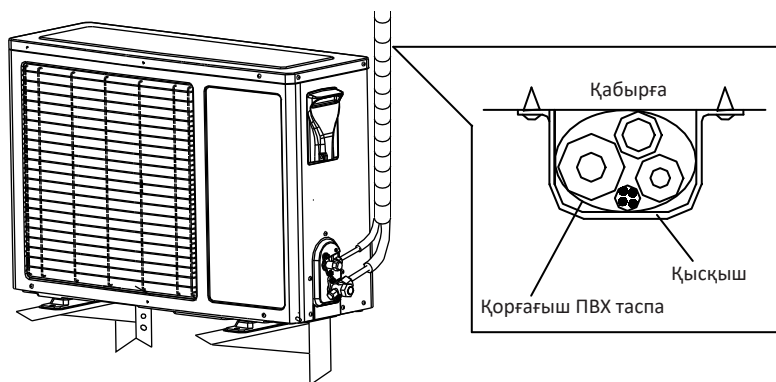

## Ауаны кетіру

Тоңазыту агенті контурындағы ауа мен бөгде заттар қысымның қалыптан тыс жоғарылауына әкелуі мүмкін, бұл кондиционерді зақымдауы, оның тиімділігін төмендетуі және жарақат алуға әкелуі мүмкін. Тоңазыту агенті контурын вакуумдау үшін вакуумдық сорғы мен манометрді қолданыңыз, жүйеден конденсацияланбайтын газ мен ылғалды кетіріңіз. Ауаны әкетуді бастапқы орнату кезінде және қондырғыны жылжыту кезінде орындау қажет.

1. Ауаны әкетуден бұрын сыртқы және ішкі блоктар арасындағы сымдар мен құбырлардың дұрыс қосылғанын тексеріңіз.
2. Клапан қалпақшасын және қызмет көрсету клапанының қақпағын екі портты клапаннан (шағын құбырды өшіру клапаны) және үш портты клапаннан (үлкен құбырды өшіру клапаны) алыңыз.
3. Екі портты клапан реттығынын сағат тілі бағытына қарсы 1/4 айналымға бұраңыз, 10 секундтан кейін жабыңыз.
4. Барлық қосылыстардың жылыстамауын тексеріңіз.
5. Жылыстау болмаса, бір уақытта үш портты клапанның қызмет көрсету портының ішінен клапан созындысын 10 секунд бойы ұстап тұрып, екі портты клапанды тағы сағат тіліне қарсы бағытта 1/4 айналымға бұраңыз.
6. Жұмыс істеу үшін екі және үш портты клапандарды ашыңыз.
7. Клапан қақпағын мықтап қатайтыңыз.
8. Құрылғыдан газдың шығу-шықпауын келесі жолдардың бірімен тексеріңіз:
  - Сабын мен су әдісі.  
Жұмсақ щеткамен сабынды суды немесе сұйық жуғыш затты ішкі және сыртқы блоктағы құбырлар жалғанған барлық жерлерге жағыңыз. Көпіршіктердің болуы газ шығатынын білдіреді.
  - Жылыстауды анықтау әдісі.  
Жылыстау датчигін пайдаланған кезде, пайдалану бойынша дұрыс нұсқауларды алу үшін құрылғы пайдалану нұсқаулығын қараңыз.
9. Клапан қалпақшасы мен клапан қақпағын қайтадан орнына орнатыңыз.

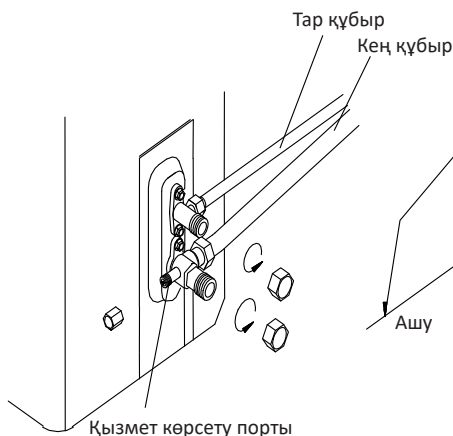



## Вакуумдық сорғыны қолдану

1. Сыртқы және ішкі блоктар арасындағы сымдар мен құбырлардың дұрыс қосылуын тексеріңіз.
2. Сомын кілтімен екі портты және үш портты клапандардың қақпағын алыңыз. Вакуумдық сорғы мен құрама клапанды қызмет көрсету клапанының қақпағына жалғаңыз.
3. Құрама клапанның төмен қысымды релесін ашып, құрылғының ішкі қысымы 10 мм сын. бағ. жеткенше вакуумдық сорғыны қосыңыз.
4. Вакуум пайда болғаннан кейін құрама клапанның төмен қысымды релесін, содан кейін вакуумдық сорғыны жабыңыз.
5. Тар құбыр реттығынын тоқтағаннан кейін 10 секунд сағат тілі бағытымен қаттырақ бұрап қатайта отырып, сағат тілінің бағытына қарсы алтықырлы сомын кілтпен 90° бұраңыз.
6. Сабынды суды немесе жылыстау детекторын қолданып, ішкі және сыртқы блоктарының қандай да бір қосылысында жылыстаудың бар-жоғын тексеріңіз.
7. Жұмыс жасау үшін алтықырлы кілтпен кең және тар құбырлардың қызмет көрсету клапандарын ашыңыз.
8. Кең құбырдың қызмет көрсету клапанынан жалғағыш құбырды алыңыз.
9. Клапан қақпағын динамометрлік кілтпен мықтап қатайтыңыз.
10. Сабынды суды немесе жылыстау детекторын қолданып, ішкі және сыртқы блоктарының қандай да бір қосылысында жылыстаудың бар-жоғын тексеріңіз.
11. Клапан қалпақшасы мен қақпағын орнына орнатыңыз.

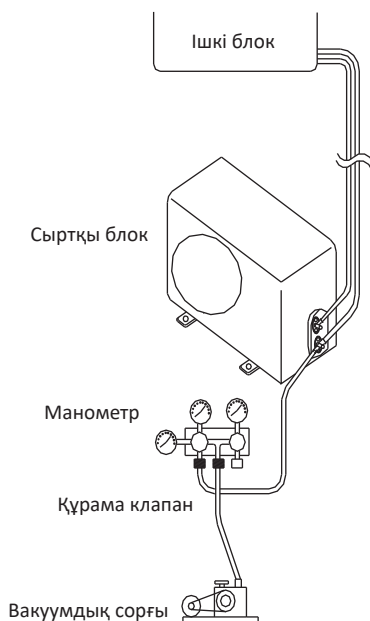

## Дренаждық шлангыны жалғау

Қыс суық болатын аймақтарда ағатын сулардың қатып қалуына және желдеткіштің зақымдалуына жол бермеу үшін иінді қосылысты пайдаланбаған дұрыс.

1. Дұрыс дренажды қамтамасыз ету үшін су ағызу шлангысын қондырғыдан шығатын тоңазыту агентінің құбырларымен бір жаққа жалғаңыз.
2. Дренаждық шлангы ұзартқышын (бөлек сатып алынады) су ағызу шлангысының соңына дейін бекітіңіз.
3. Жақсы тығыздауды қамтамасыз ету және жылыстамау үшін қосылыс нүктесін тефлон таспасымен мықтап бекітіңіз.
4. Конденсация болмауы үшін дренаждық шлангының үй-жай ішіндегі бөлігін көбіктенген материалдан жасалған жылу оқшаулағыш құбырға салыңыз.

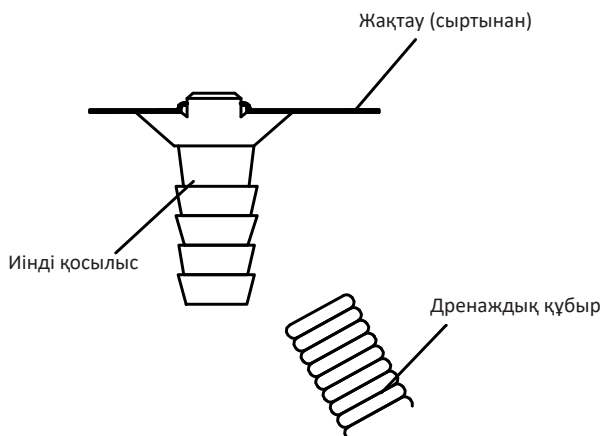

**Ескертпе:** сұйықтық тұрып қалатындай бүгүлер жасамаңыз және дренаждық шлангы ұшын резервуарға түсірмеңіз.

