

# Пайдалану бойынша нұсқаулық

---

Электр  
ас пісіру беті  
EH-C2NSMA/B

**DEXP**



# Оглавление

Сақтық шаралары .....	4
Техникалық сипаттамалары .....	6
Орнату .....	7
<b>Құрылғы схемасы</b> .....	11
Басқару панелі .....	11
<b>Құрылғымен жұмыс</b> .....	12
Дұрыс ыдыс-аяқты таңдау .....	12
Сенсорлық басқару .....	13
Жұмысты бастау.....	13
Басқару түймелерін бұғаттау .....	15
Таймер .....	15
Қызып кетуден қорғаныс .....	17
Қауіпсіз жұмыс уақыты .....	17
Қыздыруды баптау .....	18
<b>Тамақ дайындау</b> .....	18
Кеңестер.....	18
Қайнату.....	19
Стейктерді қуыру .....	19
Қуырып пісіру.....	19
<b>Құрылғыны тазалау</b> .....	20
<b>Ықтимал проблемалар мен олардың шешімі</b> .....	21
<b>Монтаждау, сақтау, тасу (тасымалдау), сату және кәдеге жарату ережелері мен шарттары</b> .....	22
<b>Қосымша ақпарат</b> .....	23

# Құрметті сатып алушы!

Біздің өнімді таңдағаныңыз үшін алғыс айтамыз.

Біз Сізге сапалы, функционалды және жоғары талаптарға сәйкес әзірленген және жасалған өнімдер мен құрылғыларды ұсынуға қуаныштымыз.

Пайдалануды бастамас бұрын, Сіздің қауіпсіздігіңізге қатысты маңызды ақпаратты, сондай-ақ өнімді дұрыс пайдалану және оған күтім жасау бойынша ұсыныстарды қамтитын осы нұсқаулықты мұқият оқып шығыңыз. Осы Нұсқаулықтың сақталуына назар аударыңыз және оны өнімді одан әрі пайдалану кезінде анықтамалық материал ретінде пайдаланыңыз.

Ас пісіру беті тамақ пісіруге, сондай-ақ дайын азық-түліктер мен тағамдарды жылытуға арналған.

## Сақтық шаралары

1. Ешқашан құрылғыны немесе электр қуат беру сымын суға немесе басқа сұйықтықтарға батырмаңыз.
2. Ешқашан аспапты дымқыл қолыңызбен ұстамаңыз.
3. Құрылғыны үй-жайдан тыс немесе ылғалдылығы жоғары бөлмелерде пайдаланбаңыз.
4. Құрылғыны құрғақ үй-жайда сақтаңыз.
5. Құрылғы зақымданған немесе дұрыс жұмыс істемеген жағдайда ашаны розеткадан дереу суырыңыз.
6. Егер электр кабелі, аша немесе ас пісіру бетінің өзі зақымданған болса, құрылғыны пайдаланбаңыз.
7. Ешқашан құрылғыны электр кабелінен ұстап тартпаңыз немесе тасымаңыз. Кабельді ұқыпты пайдаланыңыз. Кабельдің есіктерге қысылмағанына немесе өткір жиектерге немесе бұрыштарға тимейтініне көз жеткізіңіз. Кабельді ыстық беттерден алыс ұстаңыз.
8. Құрылғыны электр розеткасына қоспас бұрын, ондағы кернеудің құрылғы сипаттамаларында көрсетілген кернеуге сәйкес келетініне көз жеткізіңіз.
9. Электр желісіне қосылған немесе ажыратылған кезде құрылғы сөндірілген болуы тиіс.
10. Найзағай кезінде ашаны розеткадан суырыңыз.
11. Құрылғыны электр розеткасынан ажыратқан кезде әрқашан кабельден емес, ашадан ұстап тартыңыз. Ашаны тек құрғақ қолыңызбен ұстаңыз.
12. Пайдалану алдында құрылғыны жерге тұйықтауды ұмытпаңыз. Жерге тұйықтауды білікті мамандар жүргізуі керек.
13. Бұл құрылғы қуат беру көзінен толық ажыратуды қамтамасыз ететін оқшаулағыш сөндіргішті қамтитын тізбекке қосылған болуы керек.
14. Тазалау және/немесе қызмет көрсету алдында құрылғыны сөндіріңіз.
15. Ас пісіру бетінің шеттері өткір, құрылғыны пайдалану және тазалау кезінде мұқият болыңыз.
16. Құрылғыға немесе оған жақын жерге тез тұтанатын материалдарды немесе сұйықтықтарды орналастырмаңыз.

17. Құрылғыны орнатуды тек осы нұсқаулықта сипатталған тәртіпке сәйкес орындаңыз.
18. Құрылғыны орнатуды және жерге тұйықтауды білікті қызметкерлер жүргізуі керек. Қате орнату немесе жерге тұйықтау пайдаланушының өмірі мен денсаулығына қауіп төндіруі мүмкін.
19. Бұл құрылғы электрмагниттік қауіпсіздіктің барлық стандарттарына сәйкес келеді. Алайда, егер Сіз жүрекширатқышты немесе басқа электр импланттарын (инсулин сорғысын және т.б.-ны) пайдаланатын болсаңыз, емдеуші дәрігеріңізбен қосымша кеңесіңіз.
20. Жұмыс кезінде құрылғы бетінің кейбір бөліктері өте ыстық болуы мүмкін. Құрылғымен жұмыс істеу кезінде киіміңіз, шашыңыз немесе денеңіздің ашық бөліктері ыстық ас пісіру бетіне тиіп кетпейтініне көз жеткізіңіз.
21. Металл заттарды (пышақтарды, шанышқыларды, қасықтарды және т.б.-ды) ыстық бетке қоймаңыз.
22. Олардың қауіпсіздігіне жауапты адам олардың іс-әрекеттерін бақылайтын немесе осы құрылғыны дұрыс пайдалану туралы нұсқаулар беретін жағдайларды қоспағанда, бұл құрылғы балалардың, сондай-ақ физикалық, физиологиялық немесе ақыл-ой қабілеттері шектеулі немесе тәжірибесі және/немесе білімі жоқ адамдардың пайдалануына арналмаған.
23. Қосылған құрылғыны қараусыз қалдырмаңыз. Дайындалатын тағамның ыдыс шетінен тасып қайнауы және/немесе төгілуі түтіндеуге және / немесе тұтануға әкелуі мүмкін. Тұтану жағдайында оны сөндіру үшін ешқашан суды пайдаланбаңыз. Электр қуатын өшіріп, отты тығыз матамен жабыңыз.
24. Құрылғыны жұмыс беті ретінде пайдаланбаңыз.
25. Ас үй ыдыстары мен басқа заттарды құрылғының бетінде қалдырмаңыз.
26. Магниттелген заттарды (банк карталарын, жады карталарын) немесе электронды құрылғыларды (ноутбуктерді, смартфондарды, планшеттерді және т.б.-ды) құрылғының жанына қоймаңыз, себебі олардың шамадан тыс электрмагниттік әсерге ұшырауы мүмкін.
27. Құрылғыны үй-жайды жылыту үшін пайдаланбаңыз.
28. Пісіру аяқталғаннан кейін әрқашан темірпеш қақпағын сөндіріңіз.
29. Құрылғының бөліктерін өз бетіңізше жөндеуге, баптауға немесе ауыстыруға тырыспаңыз. Құрылғыны жөндеу үшін ең жақын сервистік орталыққа апарыңыз.
30. Құрылғы бетін тазалау үшін бу тазартқышты пайдаланбаңыз.
31. Құрылғының бетіне ауыр заттарды қоймаңыз немесе түсіріп алмаңыз.
32. Ас пісіру бетіне шықпаңыз.
33. Түбі тегіс емес ыдыс-аяқты пайдаланбаңыз.
34. Ыдыс-аяқты ас пісіру бетінде жылжытпаңыз. Бұл құрылғының бетіне сызат түсіруі мүмкін, ол оның жұмыс сапасының төмендеуіне әкеледі.
35. Бетті тазарту үшін металл щеткаларды және/немесе қажак тазартқыштарды пайдаланбаңыз. Керамикалық ас пісіру беттеріне арналған арнайы қырғышты қолданыңыз (бөлек сатылады).
36. Бұл құрылғы сыртқы таймер немесе бөлек қашықтан басқару жүйесі арқылы басқаруға арналмаған.

37. Ыстық темірпеш қақпақтарымен жанасқан кезде алюминий фольга мен пластмасса ыдыс-аяқ еруі мүмкін. Бұл модель үшін қорғаныс пленкаларын пайдалану қарастырылмаған.
38. Бос ыдыс-аяқты қыздырмаңыз. Бұл ас пісіру бетінің және/немесе ыдыс-аяқтың зақымдануына әкелуі мүмкін.
39. Ешқашан басқару панелі мен индикаторлар аймағына ыстық кастрөлдер мен табаларды қоймаңыз. Бұл басқару элементтері мен ас пісіру бетінің индикаторларының зақымдану себебі болуы мүмкін.
40. Ыдыс-аяқтың түбі мен темірпеш қақпағы арасына сұйықтықтың түсуі бұдың пайда болуына әкеп соқтырады, нәтижесінде екі бет арасында «бу жастықшасы» пайда болады, бұл ыдыс-аяқтың еріксіз қозғалуына және оның ас пісіру бетінен сырғып кетуіне әкелуі мүмкін.
41. Ыстық пісіру бетіне жануар майының және/немесе майдың тиюіне жол бермеңіз. Бұл өртке әкелуі мүмкін. Егер бұл орын алса, ешқандай жағдайда отты судың көмегімен сөндірмеңіз. Электр қуатын өшіріп, жалынды тығыз көрпемен/қақпақпен/т.б.-мен жабыңыз.
42. Бұл құрылғы коммерциялық мақсаттарда пайдалануға арналмаған.

## Техникалық сипаттамалары

- Үлгісі: EH-C2NSMA/B.
- Сауда белгісі: DEXR.
- Ас пісіру беті дайындалған материал: әйнек керамикалық.
- Панельдің өлшемі: 288×520 мм.
- Желінің кернеуі / жиілігі: 220–240 В / 50 Гц.
- Басқарылуы: сенсорлық.
- Қалдық жылу бергіші.
- Таймер.
- Автоматты түрде өшу.
- Қуатты 9-деңгейлі басқару.
- Балалардан қорғаныс.
- Жалпы қуаты 3 кВт 2 қыздыру аймағы.

# Орнату

Суретте көрсетілген өлшемдерге сәйкес ас пісіру бетінің астындағы саңылауды кесіп алыңыз. Орнату және пайдалану үшін әрбір жағынан кем дегенде 5 см шақтама қажет. Жұмыс бетінің қалыңдығы кем дегенде 30 мм екеніне көз жеткізіңіз. Электр тогымен зақымдануды және темірпеш қақпағынан шыққан жылудан туындаған пішімінің өзгеруіне жол бермеу үшін ыстыққа төзімді және жұмыс бетінен оқшауланған материалдарды (сіңірілмеген сүректі және ұқсас талшықты немесе гигроскопиялық материалдар жұмыс беті ретінде пайдаланылмауы керек) таңдауыңызды өтінеміз.

## Назар аударыңыз!

Ас пісіру бетінің бүйір жақтары мен жұмыс аймағының ішкі бөліктері арасындағы қауіпсіз қашықтық кемінде 3 мм болуы тиіс.

Ас пісіру панелі тек төмендегі суретте көрсетілгендей орнатылуы тиіс:

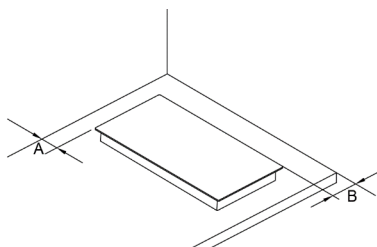

A	B
Мин. 50 мм	Мин. 50 мм

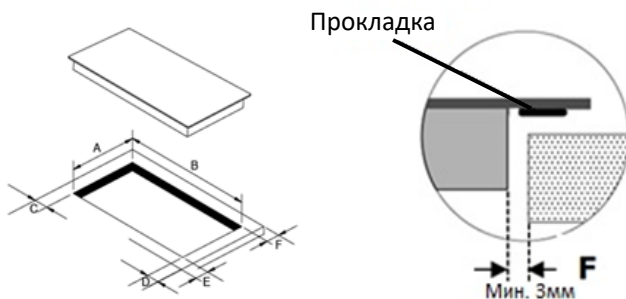

A	B	C	D	E	F
268 мм	490 мм	Мин. 50 мм	Мин. 50 мм	Мин. 50 мм	Мин. 3 мм

**Ескертпе:** плита мен шкаф арасындағы ас пісіру бетінің үстіндегі қауіпсіз қашықтық кемінде 760 мм болуы тиіс.

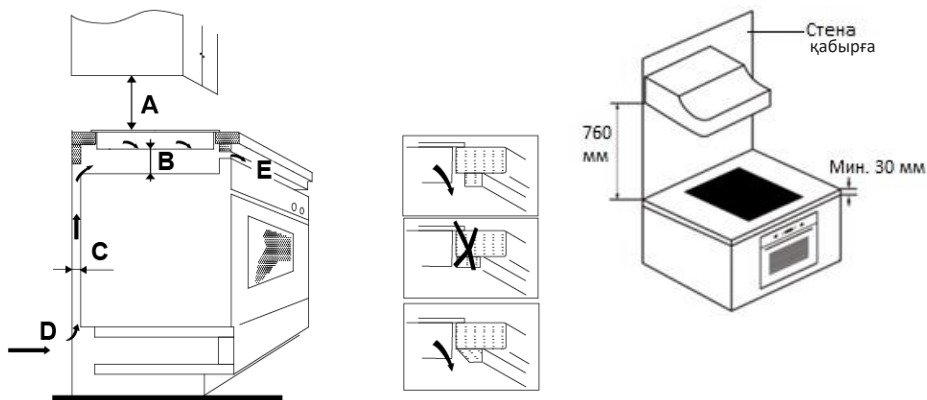

A (мм)	B (мм)	C (мм)	D (мм)	E (мм)
760	Мин. 50	Мин. 20	Ауа кіретін саңылау	Ауа шығысы, 5мм

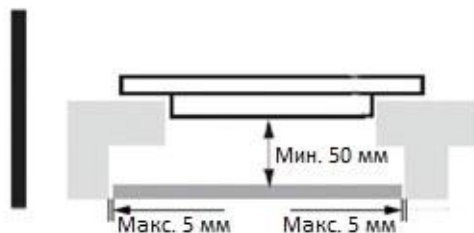

### Назар аударыңыз!

Ас пісіру бетінің сыртқы жағының периметрі бойынша желдету саңылаулары бар. Ас пісіру бетін орнатқаннан кейін, бұл саңылаулар үстелдің үстіңгі тақтайымен бітелмегеніне көз жеткізіңіз. Плитаның төменгі бөлігімен кездейсоқ жанасуды немесе жұмыс істеу кезінде кенеттен электр тогымен зақымдануды болдырмау үшін бұрандалармен бекітілген ағаш ендірмені ас пісіру бетінің төменгі бөлігінен кемінде 50 мм қашықтықта қою керек. Жиіктің түсіп қалмауын болдырмау үшін желім кем дегенде 150 °С температураға төзімді болуы керек екенін есте сақтаңыз. Беттерге жанасып және оны қоршап тұратын артқы қабырға кемінде 90 °С температураға төзімді болуы тиіс.

Ас пісіру беті берік тегіс бетке орналастырылуы тиіс.

Ас пісіру бетін кронштейндер көмегімен бекітіңіз (кронштейннің бір жағы бұранда көмегімен ас пісіру бетіне, екіншісі жұмыс бетіне бекітіледі).



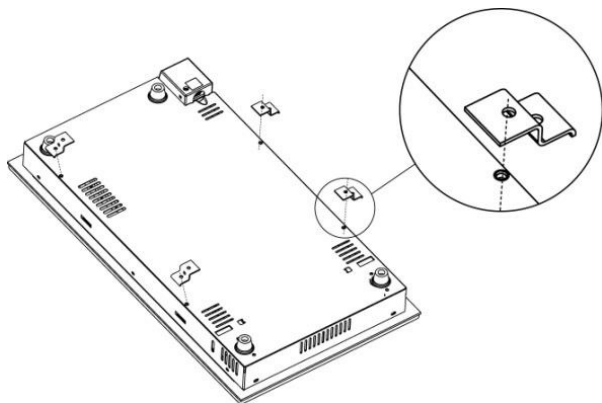

Кронштейннің орналасуын жұмыс бетінің әртүрлі қалыңдығына сәйкес келетін етіп реттеңіз.

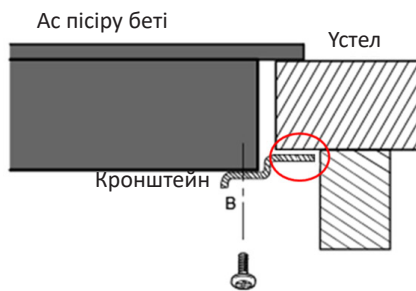
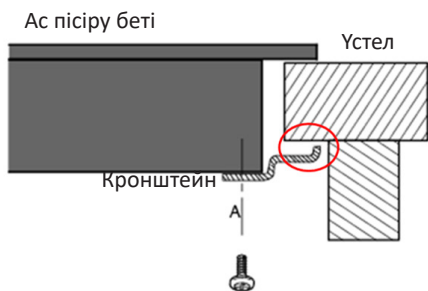

### Назар аударыңыз!

1. Ас пісіру бетін білікті персонал немесе техникалық мамандар орнатуы тиіс. Құрылғыға зақым келтірмеу және жарақат алмау үшін плитаны өзіңіз орнатпаңыз.
2. Ас пісіру беті тоңазытқыш жабдығына, ыдыс жуатын машиналарға және барабанды кептіргіштерге орнатылмауы тиіс.
3. Жұмыс бетінің үстіндегі қабырға мен қыздыру аймағы жоғары температураға төзімді болуы тиіс.
4. Қандай да бір зақымдануға жол бермеу үшін құрылғы бекітілетін бет, желім және басқа да материалдар жоғары температураға төзімді болу керек.

## Қуат көзіне қосылу

### Назар аударыңыз!

Плитаны қуат көзіне қосу тек білікті маманмен жүзеге асырылуы керек.

## Қосылу алдындағы ұсыныстар

1. Тұрмыстық электр сымдары плита тұтынатын қуатқа сәйкес келуі керек.
2. Кернеу тақтада көрсетілген мәнге сәйкес келуі керек.
3. Қуат кәбілдерінің бөліктері тақтада көрсетілген жүктемеге төтеп бере алатынына көз жеткізіңіз.
4. Плитаны электр желісіне қосу үшін адаптерлерді, адаптерлерді немесе ұзартқыш сымдарды пайдаланбаңыз, себебі олар қызып кетуі және өртенуі мүмкін.
5. Қуат кәбілі ыстық беттерге тиіп кетпеуі керек және оның температурасы кез-келген жерде 75 °C-тан аспайтындай етіп орналастырылуы керек.

## Электр желісіне қосылу

Стандартты аша көмегімен қосылу (қуаты 3,5 кВт-тан аспайтын және ток күші 16 А-ға дейінгі барлық үлгілер үшін сыммен бірге келеді). Электр қалқанында өз автоматы бар жеке розетканы жүргізіп, шығарған дұрыс. Бұл жағдайда қуат розеткасы қажет емес, құрылғыны стандартты аша арқылы кәдімгі розеткаға қосуға болады.

## Құрылғы схемасы

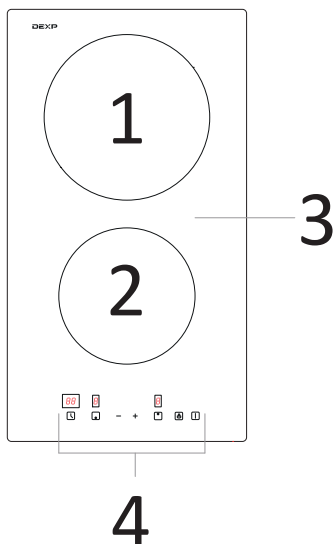

- 1-темірпеш қақпағы. Макс.қуаты 1800 Вт. Диаметрі 200 мм.
- 2-темірпеш қақпағы. Макс. қуаты 1200 Вт. Диаметрі 165 мм.
3. Беті.
4. Басқару панелі.

## Басқару панелі

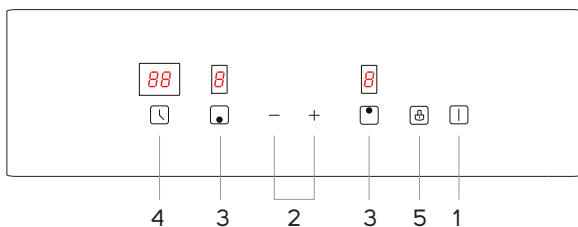

1. Құрылғыны қосу/өшіру.
2. Қыздыру/ таймер уақытын орнату.
3. Темірпеш қақпағын таңдау.
4. Таймер.
5. Басу бұғатын қосу/өшіру.

## Құрылғымен жұмыс

### Дұрыс ыдыс-аяқты таңдау

Тегіс емес немесе иілген түбі бар ыдыс-аяқтарды пайдаланбаңыз.



Кәстрәліңіздің негізі тегіс, ас пісіру бетіне тығыз тиіп тұратынына және тамақ дайындау аймағымен бірдей өлшемде екеніне көз жеткізіңіз. Кәстрәлді әрдайым темірпеш қақпағының ортасына орналастырыңыз.

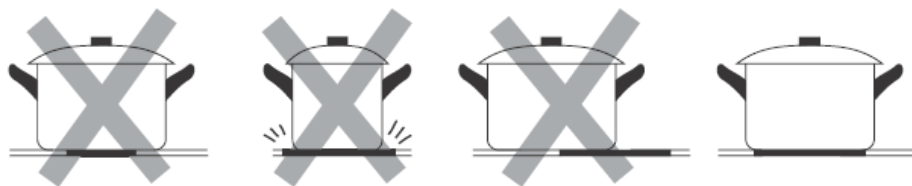

### Назар аударыңыз!

Ыдыс-аяқты ас пісіру панелінде жылжитпаңыз. Бұл құрылғының бетіне сызат түсіруі мүмкін, ол оның жұмыс сапасының төмендеуіне әкеледі.

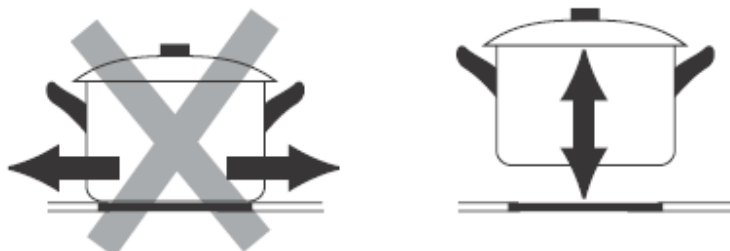

## Сенсорлық басқару

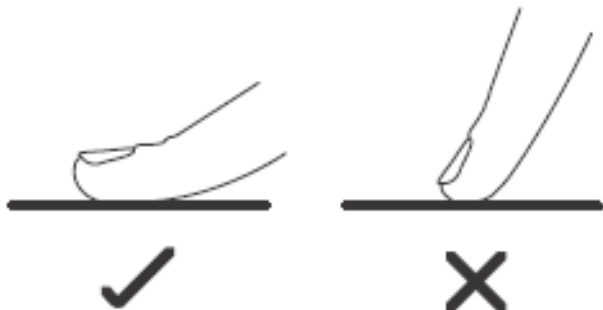

- Басқару түймелері жанасуға жауап береді, түймелерді басқан кезде күш салудың қажеті жоқ.
- Түймелерді саусақтарыңыздың жастықшаларымен басыңыз.
- Әрбір түрту кезінде сіз дыбыстық сигналды естисіз.
- Басқару панелінің таза, құрғақ және ешқандай затпен жабылмағанына көз жеткізіңіз.



## Жұмысты бастау

Қосылғаннан кейін дыбыстық сигнал естіледі және барлық индикаторлар 1 секундқа қосылады, содан кейін ас пісіру беті күту режиміне өтеді.

<p>Қосу/өшіру түймесін басу арқылы ас пісіру панелін қосыңыз.</p>	
<p>Пайдаланылатын тамақ дайындау аймағына қолайлы ыдыс орналастырыңыз. Ыдыс-аяқтың түбі мен ас пісіру беті құрғақ және таза екеніне көз жеткізіңіз.</p>	
<p>Қосылатын темірпеш қақпағын таңдау үшін оны таңдау түймесін басыңыз.</p>	

<p>Қыздыру қуатын «-» немесе «+» түймелерін басу арқылы орнатыңыз:</p> <ul style="list-style-type: none"> <li>• Егер Сіз 1 минут ішінде қыздыру қуатын таңдамайтын болсаңыз, онда ас пісіру беті автоматты түрде өшеді.</li> <li>• Сіз тамақ дайындау кезінде қыздыру қуатын өзгерте аласыз.</li> <li>• Қыздыру қуатын «-» немесе «+» түймелерін басу арқылы өзгерте аласыз, мұндай жағдайда қуат біртіндеп азаятын / артатын болады.</li> </ul>	
<p>Өшірілетін темірпеш қақпағын таңдау үшін оны таңдау түймесін басыңыз.</p>	<p>Б</p> 
<p>Ас пісіру бетін «-» және «+» түймелерімен өшіру үшін қыздыру мәнін 0-ге орнатыңыз немесе сол түймелерді бір уақытта басыңыз.</p>	
<p>Ас пісіру бетін өшіріңіз.</p>	

°Суреттер тек иллюстративті сипатта берілді, құрылғының сыртқы түрі әртүрлі болуы мүмкін.

### Назар аударыңыз!

- Н** «Н» таңбасы сәйкес темірпеш қақпағының өте ыстық екенін білдіреді. Күйіп қалмас үшін «Н» таңбасы сөнгенше құрылғының
- бөтін ұстамаңыз.
-

## Басқару түймелерін бұғаттау

Алдын ала ойластырылмаған пайдалануды болдырмау үшін басқару түймелерін бұғаттай аласыз, мысалы, балалардың темірпеш қақпақтарын кездейсоқ қосуы.

Бұғаттау қосылған кезде «Қосу/Өшіру» түймесінен басқа барлық түймелер белсенді емес болады.

Бұғаттау үшін	
Бұғаттау түймесін басыңыз.	Басқару панелінде «Lo» белгішесі көрсетіледі.
Бұғатты алып тастау үшін	
Ас пісіру бетін қосулы екеніне көз жеткізіңіз. Бұғаттау түймесін басып, ұстап тұрыңыз.	

## Таймер

Таймерді келесідей түрде пайдалана аласыз:

1. Кері санақ таймері ретінде. Бұл режимді таңдаған кезде таймер темірпеш қақпағын автоматты түрде өшірмейді.
2. Темірпеш қақпағын автоматты түрде өшіру ретінде. Осы режимді таңдаған кезде таймер кері санақ аяқталғаннан кейін таңдалған темірпеш қақпағын автоматты түрде өшіреді.



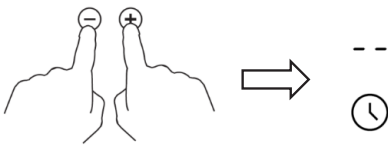

## Кері санақ таймері

Ас пісіру панелі қосулы екеніне көз жеткізіңіз. «Таймер» түймесін басыңыз, таймер индикаторы жыпылықтай бастайды. Қажетті уақытты «-» / «+» түймелерімен орнатыңыз.	
Таймер мәндерін алып тастау үшін бір уақытта «-» / «+» түймелерін басыңыз. Дисплейде «--» таңбалары көрсетіледі.	
Таймерді орнатқаннан кейін кері санақ дереу басталады. Дисплейде қалған уақыт көрсетіледі және таймер индикаторы 5 секунд бойы жыпылықтайтын болады.	

<p>Кері санақ аяқталғаннан кейін дыбыстық сигнал іске қосылады (ұзақтығы 30 сек.), дисплейде «-» таңбалары көрсетіледі.</p>	<p style="text-align: center;">--</p> 
---	---

°Суреттер тек иллюстративті сипатта берілді, құрылғының сыртқы түрі әртүрлі болуы мүмкін.

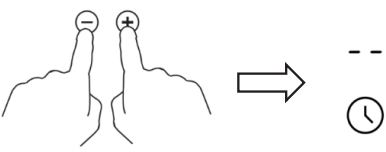
### Темірпеш қақпағын автоматты өшіру таймері

<p>Өшірілуі үшін таймерді орнатқыңыз келетін темірпеш қақпағын таңдау түймесін басыңыз.</p>	<p style="text-align: center;">6</p> 
<p>«Таймер» түймесін басыңыз. Дисплейде «10» көрсетіледі.</p>	<p style="text-align: center;">10</p> 
<p>Қажетті уақытты «-» / «+» түймелерімен орнатыңыз.</p>	
<p>Таймер мәндерін алып тастау үшін бір уақытта «-» / «+» түймелерін басыңыз. Дисплейде «-» таңбалары көрсетіледі.</p>	
<p>Таймерді орнатқаннан кейін кері санақ дереу басталады. Дисплейде қалған уақыт көрсетіледі және таймер индикаторы 5 секунд бойы жыпылықтайтын болады.</p>	<p style="text-align: center;">17</p> 
<p>Кері санақ аяқталғаннан кейін темірпеш қақпағы автоматты түрде өшіріледі.</p>	<p style="text-align: center;">-</p> 

°Суреттер тек иллюстративті сипатта берілді, құрылғының сыртқы түрі әртүрлі болуы мүмкін.



## Назар аударыңыз:



1. Темірпеш қақпағының қуат индикаторының оң жағындағы қызыл нүкте, осы темірпеш қақпағына өшіру таймері орнатылғанын білдіреді.
2. Егер Сіз орнатылып қойған таймер уақытын өзгерткіңіз келсе, оны жойып тастап, басынан бастаңыз.
3. Таймерді әрбір темірпеш қақпағына орнатуға болады.
4. Таймерді орнату кезінде «-» / «+» түймелерін әрбір басу уақытты 1 минутқа азайтады / арттырады.
5. Таймерді орнату кезінде «-» / «+» түймелерін әрбір басып, ұстап тұру уақытты 10 минутқа азайтады / арттырады.
6. Таймерді орнатуға болатын ең ұзақ уақыт — 99 минут. Егер орнату кезінде бұл мәннен асып кетсе, онда таймер автоматты түрде 0-ге келтіріледі.



°Суреттер тек иллюстративті сипатта берілді, құрылғының сыртқы түрі әртүрлі болуы мүмкін.

## Қызып кетуден қорғаныс

Ас пісіру беті температура датчигімен жабдықталған. Максималды рұқсат етілген температурадан асқан кезде ас пісіру беті автоматты түрде өшеді.

## Қауіпсіз жұмыс уақыты

Егер Сіз темірпеш қақпағын өшіруді ұмытып кетсеңіз, ас пісіру беті автоматты түрде өшіруге арналған таймермен жабдықталған.

Қыздыру қуаты деңгейі	1	2	3	4	5	6	7	8	9
Әдепкі жұмыс уақыты (сағат)	8	8	8	4	4	4	2	2	2

## Қыздыруды баптау

Төменде көрсетілген баптаулар тек ұсыныс ретінде берілген. Қуаттың нақты мәндері бірнеше факторларға, соның ішінде сіздің асүйлік ыдыстарыңызға және сіз дайындайтын тағамның мөлшеріне байланысты болады. Сол немесе басқа өнімдерді дайындаудың кейбір әдістері үшін (мысалы, күрішті сіңіру әдісімен пісіру), тағамды қажетті уақытта дұрыс дайындауды қамтамасыз ету мақсатында қыздыру қуатының баптаулары төменде көрсетілгеннен өзгеше болуы мүмкін.

Қыздыру қуаты	Келесілер үшін қолайлы:
1–2	<ul style="list-style-type: none"><li>• Аз мөлшердегі тағамды баяу қыздыру.</li><li>• Шоколадты, майды және тез күйіп кететін азық-түліктерді балқыту.</li><li>• Баяу қайнату.</li><li>• Баяу қыздыру.</li></ul>
3–4	<ul style="list-style-type: none"><li>• Қыздыру.</li><li>• Жылдам қайнату.</li><li>• Күріш дайындау.</li></ul>
5–6	Құймақ дайындау.
7–8	<ul style="list-style-type: none"><li>• Пассерлеу.</li><li>• Паста дайындау.</li></ul>
9	<ul style="list-style-type: none"><li>• Қуыру.</li><li>• Қуырып пісіру.</li><li>• Сорпаларды қайнату.</li><li>• Суды қайнату.</li></ul>

## Тамақ дайындау

### Keңестер

- Дайындалып жатқан тамақ қайнаған кезде қыздыру қуатын азайтыңыз.
- Қақпақты пайдалану жылуды сақтау арқылы тамақ дайындау уақытын және тұтынылатын энергияны азайтады.
- Тамақ дайындау уақытын азайту үшін сұйықтықты немесе майды мүмкіндігінше аз пайдаланыңыз.
- Тамақ дайындауды максималды қуатта бастаңыз және пісіру процесі кезінде оны азайтыңыз.
- Төменде келтірілген кесте тамақ дайындаудың бірнеше мысалдарын қамтиды.

- Тамақ дайындау уақыты мен темірпеш қақпағын қыздыру сатысы өнімнің түріне, салмағына және сапасына байланысты болады. Сондықтан көрсетілген мәндерден кейбір ауытқулар болуы мүмкін.
- Қою тағамдарды қыздырған кезде оларды мезгіл-мезгіл араластырыңыз.
- Пісіру үшін 9 жылыту қадамын пайдаланыңыз.

## Қайнату

Қайнау қайнау температурасынан төмен, шамамен 85 °С-де, көпіршіктер пайда болған кезде орындалады. Бұл дәмді сорпалар мен нәзік рагудың басты шарты, себебі хош иіс тағамды күйдірмей ашылады. Жұмыртқа мен ұн негізіндегі тағамдарды да дәл осылай дайындауға болады – қайнау нүктесінен төмен.

## Стейктерді қуыру

1. Дайындамас бұрын етті бөлме температурасында шамамен 20 минут ұстаңыз.
2. Ауыр табаны қыздырыңыз.
3. Стейктің екі жағына май жағыңыз. Ыстық табаға аз мөлшерде май құйыңыз, содан кейін етті табаға салыңыз.
4. Дайындау кезінде стейкті тек бір рет қана аударыңыз. Нақты дайындау уақыты стейктің қалыңдығына және оның қуырылу дәрежесіне байланысты болады. Уақыт әрбір жағынан 2-ден 8 минутқа дейін өзгеруі мүмкін. Дайындық дәрежесін бағалау үшін етті басыңыз – ол қаншалықты қатты болса, соғұрлым қатты қуырылған.
5. Дайын стейкті жылы тәрелкеге салыңыз, оны бірнеше минутқа қалдырыңыз да, үстелге ұсыныңыз.

## Қуырып пісіру

1. Керамикалық ас пісіру беттеріне лайықты вок табасын немесе үлкен табаны пайдаланыңыз.
2. Пісіруді бастамас бұрын барлық ингредиенттерді дайындаңыз. Егер сіз көп мөлшерде дайындасаңыз, жақсылап қуырып пісіру үшін ингредиенттерді бірнеше кішкене бөліктерге бөліңіз.
3. Табаны қыздырып, 2 ас қасық май қосыңыз.
4. Алдымен етті қуырыңыз, содан кейін оны алып, жылы күйінде сақтаңыз.
5. Көкөністерді қуырып пісіріңіз. Олар ыстық, бірақ әлі де қытырлақ күйінде болғанда, темірпеш қақпағын минималды қыздыруға ауыстырып, ет пен сүйікті тұздығыңызды қосыңыз.
6. Ингредиенттерді қуырып пісіріңіз және олардың біркелкі қуырылуын қадағалаңыз.
7. Бірден ұсыныңыз.

## Құрылғыны тазалау

Ластану түрі	Тазалау әдісі	Ескертпе
<p>Күнделікті ластанулар (саусақ іздері, іздер, азық-түліктен қалған дақтар немесе әйнекті тәтті емес тағамдардың қайнауынан қалған іздер).</p>	<ol style="list-style-type: none"> <li>1. Ас пісіру бетін электр желісінен ажыратыңыз.</li> <li>2. Тазартқыш құралды жылы (бірақ ыстық емес!) бетке жағыңыз.</li> <li>3. Жуыңыз және таза матамен немесе қағаз сүлгімен құрғатып сүртіңіз.</li> <li>4. Ас пісіру бетін электр желісіне қосыңыз.</li> </ol>	<ul style="list-style-type: none"> <li>• Ас пісіру беті электр желісінен ажыратылған кезде, темірпеш қақпағы әлі де ыстық күйінде болғанына қарамастан, беттің ыстық екенін ескертетін индикатор басқару панелінде жанбайды.</li> <li>• Металл щеткалар мен қажак тазартқыш құралдар ас пісіру бетін сыруы мүмкін.</li> <li>• Ешқашан жуғыш құралдың қалдықтарын ас пісіру бетінде қалдырмаңыз: онда дақтар қалуы мүмкін.</li> </ul>
<p>Қайнаудың іздері және құрамында көп мөлшерде қанты бар тағамдардың іздері.</p>	<ol style="list-style-type: none"> <li>1. Мұндай іздерді керамикалық ас пісіру беттеріне арналған арнайы қырғышпен алып тастаңыз.</li> <li>2. Ас пісіру бетін электр желісінен ажыратыңыз.</li> <li>3. Қырғыштың жүзін ас пісіру бетіне 30° бұрышта ұстаңыз және темірпеш қақпағынан ластануды немесе қайнау іздерін тазартыңыз.</li> <li>4. Қалдықтарды жұмсақ шүберекпен немесе сүлгімен сүртіңіз.</li> </ol>	<ul style="list-style-type: none"> <li>• Қайнаудан болған дақтарды немесе тәтті іздерді мүмкіндігінше тезірек тазартуға тырысыңыз.</li> <li>• Салқындағаннан кейін оларды тазалау әлдеқайда қиын болады.</li> <li>• Қырғышпен жұмыс істеу кезінде абай болыңыз.</li> </ul>

Ластану түрі	Тазалау әдісі	Ескертпе
Басқару панеліндегі ластанулар.	<ol style="list-style-type: none"> <li>1. Ас пісіру бетін электр желісінен ажыратыңыз.</li> <li>2. Басқару панелін жұмсақ мата немесе ысқыш көмегімен сүртіңіз.</li> <li>3. Ас пісіру бетін электр желісіне қосыңыз.</li> </ol>	Тазалағаннан кейін басқару панелін құрғатып сүртіңіз. Егер онда сұйықтық қалып қойса, сенсорлық панель дұрыс жұмыс істемеуі мүмкін.

## Ықтимал проблемалар мен олардың шешімі

Проблема	Ықтимал себебі	Ықтимал шешімі
Ас пісіру беті қосылмайды.	Электр желісінде кернеу жоқ.	Ас пісіру панелінің электр желісіне қосылғанына және қосұлы екеніне көз жеткізіңіз.
		Электр желісіндегі кернеуді тексеріңіз.
	Қуат кабелі ақаулы.	Кабельді авторизацияланған сервистік орталықта ауыстырыңыз.
Сенсорлық панель басуларға жауап бермейді.	Бұғат іске қосылған.	Бұғатты алып тастаңыз.
Сенсорлық панель басуларға нашар жауап береді.	Сенсорлық панель ластанған.	Басқару панелін тазалаңыз.
Темірпеш қақпағы жұмыс істемейді.	Электрондық блок қызып кетті және тиісті темірпеш қақпағын өшірді.	Темірпеш қақпағы тым ұзақ уақыт бойы қосұлы болды, сондықтан ол өшті. Темірпеш қақпағы салқындағанша күтіңіз және оны басқару панелінен қосып көріңіз.

## Монтаждау, сақтау, тасу (тасымалдау), сату және кәдеге жарату ережелері мен шарттары

- Құрылғыны монтаждау ережелері мен шарттары осы Нұсқаулықтың «Орнату» бөлімінде сипатталған.
- Құрылғы қаптамада, өндірушінің және тұтынушының жылытылатын үй-жайларында 5°C -ден 40°C-ге дейінгі ауа температурасында және ауаның 80%-дан аспайтын салыстырмалы ылғалдылығында сақталуы тиіс. Үй-жайларда коррозия тудыратын агрессивті қоспалар (қышқыл булары, сілтілер) болмауы тиіс.
- Құрылғының дұрыс тасымалдануын қамтамасыз ету үшін келесі талаптарды сақтау қажет:
  - құрылғыдан бар болса, барлық ішкі керек-жарақтарын шығарып алып, оларды бөлек ораңыз;
  - құрылғының жұмысқа жарамдылығы мен сыртқы түрін сақтау үшін оның қаптамасының дұрыстығына көз жеткізіңіз (ірі габаритті техниканы сыни жерлерде гофрленген картоннан жасалған астарлары бар полиэтилен немесе бұдырлы пленкаға орау қажет);
  - көлік құралында жылжытылу мүмкіндігін жою үшін құрылғыны белдіктермен мықтап бекітіңіз;
  - сыртқы ортаның әсерін толығымен жою үшін тек жабық көлікті пайдаланыңыз;
  - тиеу-түсіру жұмыстарын орындау кезінде қаптаманың өте сақтықпен қаралуын қамтамасыз етіңіз.
- Құрылғы ұқыпты ұстауды талап етеді, оны шаңның, ластың, соққылардың, ылғалдың, оттың және т.б. әсерінен қорғаңыз.
- Құрылғыны өткізу жергілікті заңнамаға сәйкес жүргізілуі тиіс.
- Бұйымның қызмет ету мерзімі аяқталғаннан кейін оны қарапайым тұрмыстық қоқыспен бірге тастауға болмайды. Оның орнына, ол федералдық немесе жергілікті заңнамаға сәйкес әрі қарай қайта өңдеу және кәдеге жарату үшін тиісті электрлік және электрондық жабдықтарды қабылдау пунктінде кәдеге жаратылуға өткізілуі тиіс. Осы өнімнің дұрыс кәдеге жаратылуын қамтамасыз ете отырып, сіз табиғи ресурстарды сақтауға және тиісті түрде пайдаланбаған жағдайда туындауы мүмкін қоршаған ортаға және адамдардың денсаулығына зиян келтірудің алдын-алуға көмектесесіз. Осы өнімді қабылдайтын пункттер мен оны кәдеге жарату туралы толығырақ ақпаратты жергілікті муниципалдық органдарда немесе тұрмыстық қоқысты шығару бойынша кәсіпорында алуға болады.
- Құрылғының ақаулығы анықталғанда дереу авторизацияланған сервистік орталыққа жүгіну немесе құрылғыны кәдеге жарату қажет.



## Қосымша ақпарат

**Өндіруші:** Фошань Шуньдэ Мидея Электрикал Хитинг Эпплайнсиз Мэньюфэкчуринг Компани Лимитед.  
№ 19 Саньлэ тас жолы, Бэйцзяо, Шуньдэ, Фошань қ., Гуандун пров., Қытай.

Қытайда жасалған.

**Импортер / юр.лицо, принимающее претензии в Казахстане:**

ТОО «ДНС КАЗАХСТАН», г. Нұр-Сұлтан, р-н Сарыарқа, пр-т Сарыарқа, зд. 12, Казахстан.

**Импорттаушы / Қазақстанда шағымдар қабылдайтын заңды тұлға:**

«DNS QAZAQSTAN (ДНС КАЗАХСТАН)» ЖШС, Нұр-Сұлтан қаласы, Сарыарқа ауданы, Даңғылы Сарыарқа, ғимарат 12, Қазақстан.

Тауар Кеден одағының техникалық регламентінің талаптарына сәйкес келеді:

- «Төмен вольтты жабдықтардың қауіпсіздігі туралы» КО ТР 004/2011;
- «Техникалық құралдардың электрмагниттік үйлесімділігі» КО ТР 020/2011.

Тауар Еуразиялық экономикалық одақтың ЕАЭО ТР 037/2016 «Электротехника және радиоэлектроника бұйымдарында қауіпті заттарды қолдануды шектеу туралы» техникалық регламентінің талаптарына сәйкес келеді.

Бұйымның сыртқы көрінісі және оның сипаттамалары алдын ала ескертусіз өзгерістерге ұшыратылуы мүмкін.

Аспаптың жиынтықтамасы алдын ала ескертусіз өзгертілуі мүмкін.

**Интернеттегі мекенжайы:** [www.dexp.club](http://www.dexp.club)



Өндіріс күні пайдаланушы нұсқаулығының орыс тіліндегі нұсқасында көрсетілген.  
v.7





# Кепілдік талоны

SN/IMEI: \_\_\_\_\_

Кепілдікке қойылған күні: \_\_\_\_\_

Өндіруші бүкіл кепілдік мерзімі ішінде құрылғының үздіксіз жұмыс істеуіне, сондай-ақ материалдар мен жинақтарда ақаулардың болмауына кепілдік береді. Кепілдік кезеңі бұйымды сатып алған сәттен басталады және тек қана жаңа өнімдерге қолданылады.

Кепілдік қызмет көрсетуге пайдаланушы нұсқаулығына сәйкес бұйымды пайдалану шартымен кепілдік мерзімі ішінде тұтынушының кесірінен істен шықпаған элементтерді тегін жөндеу немесе ауыстыру кіреді. Элементтерді жөндеу немесе ауыстыру уәкілетті сервистік орталықтардың аумағында жүргізіледі.

Кепілдік мерзімі: 12 ай.

Пайдалану мерзімі: 36 ай.

Сервистік орталықтардың өзекті тізімі келесі мекенжай бойынша:

<https://www.dns-shop.kz/service-center/>

**Кепілдік міндеттемелер және тегін сервистік қызмет көрсету, егер оларды ауыстыру бұйымды бөлшектеуге байланысты болмаса, тауардың жиынтықтылығына кіретін, төменде аталған керек-жарақтарға қолданылмайды:**

- ҚБП (Қашықтан басқару пультіне) арналған қуат элементтері (батареялар).
- Жалғағыш кабельдер, антенналар және оларға арналған жалғастырғыш тетіктер, құлаққаптар, микрофондар, «HANDS-FREE» құрылғылары; жиынтықта жеткізілетін әртүрлі типтегі ақпарат тасымалдағыштар, бағдарламалық құрал (БҚ) және драйверлер (бұйымның қатты магниттік дискілердегі жинақтағышқа алдын ала орнатылған БҚ-ны қоса алғанда, бірақ онымен шектелмей), сыртқы енгізу-шығару құрылғылары және манипуляторлар.
- Қаптар, сөмкелер, белдіктер, тасымалдауға арналған баулар, монтаждық керек-жарақтар, құрал-саймандар, бұйымға қоса берілетін құжаттама.
- Табиғи тозуға ұшырайтын шығын материалдары мен бөлшектер.



## Өндіруші келесі жағдайларда кепілдік міндеттемелерге ие болмайды:

- Кепілдік мерзімі аяқталды.
- Егер жеке (тұрмыстық, отбасылық) қажеттіліктерге арналған бұйым кәсіпкерлік қызметті жүзеге асыру үшін, сондай-ақ оның тікелей міндетіне сәйкес келмейтін басқа мақсаттарда пайдаланылған болса.
- Өндіруші бұйымды пайдалану кезінде пайдаланушы нұсқаулығының талаптарын бұзу, бұйымды орнату және оған қызмет көрсету жөніндегі ұсынымдарды, қосу ережелерін (бұйымның өзіне де, онымен байланысты бұйымдарға да сәйкес келмейтін желілік кернеудің әсері нәтижесінде туындаған қысқа тұйықталулар), бұйымды сақтау және тасымалдау кезінде өнім иесі және/немесе үшінші тұлғалар шеккен ықтимал материалдық, моральдық және өзге де зиян үшін жауапты болмайды.
- Механикалық зақымданудың барлық жағдайлары: өнімді пайдалану кезінде алынған сызаттар, жарықтар, деформациялар, соққы іздері, майысулар, кептелістер және т.б.
- Түрлендірулерді, рұқсат етілмеген жөндеулерді осындай жұмыстарды жүргізуге уәкілетті емес адамдар жүргізген жағдайлар. Егер ақаулық конструкцияны немесе бұйымның схемасын өзгерту, Өндіруші қарастырмаған сыртқы құрылғыларды қосу, Қазақстан Республикасының заңнамасына сай сәйкестік сертификаты жоқ құрылғыны пайдалану салдарынан туындаған болса.
- Егер бұйымның ақауы еңсерілмейтін күштің әсерінен (табиғи элементтер, өрт, су тасқыны, жер сілкінісі, тұрмыстық факторлар және Өндірушіге тәуелді емес басқа жағдайлар) немесе Өндіруші болжай алмаған үшінші тұлғалардың әрекеттерінен туындаса.
- Бұйымның толық немесе ішінара істен шығуына алып келген бұйымның ішіне бөгде заттардың, өзге денелердің, заттектердің, сұйықтықтардың, жәндіктердің немесе жануарлардың түсуінен, агрессивті ортаның әсерінен, жоғары ылғалдылықтан, жоғары температуралардан туындаған ақау.
- Бұйымды сәйкестендіру (сериялық нөмірі) жоқ немесе сәйкес келмейді. Егер зақымданулар (кемшіліктер) зиянды бағдарламалық қамтаманың; БҚ ұсынушысының осы қызметті ұсынбауына байланысты мүмкіндігінсіз бұйымның бағдарламалық ресурстарына қолжетімділіктің болмауына әкеп соққан құпиясөздерді (кодтарды) оларды жинау/қалпына келтіру мүмкіндігінсіз орнату, ауыстыру немесе жою әсерінен туындаса.
- Егер жұмыстың ақаулықтары қуат беруші, кабельдік, телекоммуникациялық желілердің, радиосигнал қуатының стандарттарға немесе техникалық регламенттеріне сәйкес келмеуінен, оның ішінде бедер ерекшеліктерінен және басқа да осыған ұқсас сыртқы факторлардан, бұйымның желі әрекет ететін шекарада немесе аймақтан тыс жерде пайдаланылуынан туындаған болса.
- Егер зақымданулар стандартты емес (түпнұсқалық емес) және/немесе сапасыз (зақымданған) шығыс материалдарын, керек-жарақтарды, қосалқы бөлшектерді, қуат беру элементтерін, әртүрлі үлгідегі ақпарат тасымалдағыштарды (CD, DVD дискілерді, жад карталарын, SIM карталарын, картридждерді қоса алғанда) пайдаланудан туындаса.
- Егер кемшіліктер үйлесімсіз контентті (әуендерді, графиканы, бейне және басқа файлдарды, Java қосымшаларын және оларға ұқсас бағдарламаларды) алуға, орнатуға және пайдалануға байланысты туындаған болса.
- Осы бұйыммен жанасып жұмыс істейтін басқа жабдыққа келтірілген залалға.





