

Пайдалану бойынша нұсқаулық

Индукциялық пісіру беті
DEXP EN-IN2T30/CH

DEXP

Мазмұны

Құрылғы мақсаты	4
Сақтық шаралары	4
Индукциялық плитаның жұмыс істеу принципі.....	6
Сенсорлық басқару	6
Ыдысты дұрыс таңдау	6
Жарамсыз ыдыстар	7
Орнату.....	8
Назар аударыңыз!	8
Орнатуға дейінгі ұсыныстар.....	9
Орнатқаннан кейінгі ұсыныстар	10
Кронштейндерді орнату.....	10
Кронштейнді реттеу.....	10
Қуат қосылымы.....	11
Қосылу алдында ұсыныстар	11
Электр қосылымы.....	11
Пайдалану	11
Жұмыс басы	11
Жұмысты тоқтату	12
Boost функциясы	13
Басқару батырмасының құлпы	13
Қауіпсіз жұмыс уақыты	13
Қызып кетуден қорғау	13
Объектіні анықтау	13
Таймер	14
Жылыту қуатын орнату.....	15
Пісіруге қатысты кеңестер.....	15
Құрылғыны тазалау	17
Ықтимал проблемалар және олардың шешімі	18
Қате кодтары және диагностика.....	19
Техникалық сипаттамалары	20
Жинақталым.....	20
Монтаждау, сақтау, тасымалдау (тасу), өткізу және кәдеге жарату ережелері мен шарттары	21
Қосымша ақпарат	22

Құрметті сатып алушы!

Біздің өнімді таңдағаныңыз үшін алғыс айтамыз.

Біз Сізге сапалы, функционалды және жоғары талаптарға сәйкес әзірленген және жасалған өнімдер мен құрылғыларды ұсынуға қуаныштымыз. Пайдалануды бастамас бұрын, Сіздің қауіпсіздігіңізге қатысты маңызды ақпаратты, сондай-ақ өнімді дұрыс пайдалану және оған күтім жасау бойынша ұсыныстарды қамтитын осы нұсқаулықты мұқият оқып шығыңыз. Осы Нұсқаулықтың сақталуына назар аударыңыз және оны өнімді одан әрі пайдалану кезінде анықтамалық материал ретінде пайдаланыңыз.

Құрылғы мақсаты

Плита тағам дайындауға, сондай-ақ дайын тағам өнімдері мен ыдыс-аяқтарды жылытуға арналған.

Сақтық шаралары

- Кез келген жұмысты немесе техникалық қызмет көрсетуді орындамас бұрын құрылғыны электр желісінен ажыратыңыз.
- Құрылғы жерге тұйықталған болуы керек.
- Құрылғыны орнатуды және жерге қосуды білікті адам жүзеге асыруы керек.
- Құрылғы қуат көзінен толық ажыратуды қамтамасыз ететін қосқышы бар тізбекке қосылуы керек.
- Плитаның шеттері өте өткір. Кесіп қалмас үшін құрылғыны орнатқанда және пайдаланғанда абай болыңыз.
- Ешқашан бетіне жанғыш немесе жарылғыш заттарды қоймаңыз.
- Жарақат алмау үшін бұл құрылғыны осы нұсқауларға сәйкес орнату керек. Қате орнату кепілдікті жоюы мүмкін.
- Құрылғының бөліктерін өзіңіз жөндеуге, реттеуге немесе ауыстыруға әрекеттенбеңіз, ішінде пайдаланушы жөндеуге болатын бөлшектер жоқ. Жөндеу үшін уәкілетті қызмет көрсету орталығына хабарласыңыз.
- Құрылғы зақымдалған болса, оны ешқашан пайдаланбаңыз. Жұмыс кезінде бетінде жарықтар пайда болса, машинаны электр желісінен ажыратыңыз және білікті техникке хабарласыңыз.
- Бұл құрылғы электромагниттік қауіпсіздік стандарттарына сәйкес келеді. Дегенмен, кардиостимуляторы немесе басқа электрлік имплантты (мысалы, инсулин сорғылары) бар адамдар импланттың электромагниттік өрістің әсер етпейтініне көз жеткізу үшін құрылғыны қолданбас бұрын дәрігерімен немесе имплант өндірушісімен кеңесуі керек. Бұл ұсынысты орындамау өлімге әкелуі мүмкін.
- Плитаның бөліктері пайдалану кезінде қызып кетеді, өзіңізді күйдірмеңіз.
- Дененің немесе киімнің беті толығымен салқындағанша индукциялық шыны бетіне тиюіне жол бермеңіз.
- Пышақтар, шанышқылар, қасықтар, қақпақтар сияқты металл заттарды плитаға қоюға болмайды, өйткені олар қызып кетеді.

- Плитаны пайдалану кезінде балаларды қараусыз қалдырмаңыз. Балаларға плитамен ойнауға, отыруға, тұруға немесе плитаның үстіне шығуға рұқсат бермеңіз.
- Пісіргеннен кейін әрқашан нұсқауларға сәйкес пісіру алаңдары мен плитаны өшіріңіз (басқару батырмаларын пайдалану).
- Құрылғы балалардың немесе физикалық, сенсорлық немесе ақыл-ой қабілеттері шектеулі адамдардың қауіпсіздігіне жауапты басқа адамдардың қадағалауынсыз пайдалануына арналмаған.
- Плитаның қырғышы (жинаққа кірмейді) өткір, абайлап пайдаланыңыз және балалардың қолы жетпейтін жерде сақтаңыз.
- Кәстрөлдің тұтқалары қызып кетуі мүмкін. Тұтқалар қосылған басқа пісіру алаңдарының үстінде тұрмағанына көз жеткізіңіз. Балалардың кастрюль тұтқаларын ұстауына жол бермеңіз.
- Пісіру кезінде плитаны қараусыз қалдырмаңыз, қайнаған сұйықтықты плитаға құю түтін мен өртке әкелуі мүмкін.
- Бұл құрылғыны жұмыс немесе сақтау орны ретінде пайдаланбаңыз.
- Плитада заттарды немесе ас үй ыдыстарын қалдырмаңыз.
- Магниттелген заттарды (банк карталары, жад карталары) немесе электрондық құрылғыларды (ноутбуктер, смартфондар, планшеттер, т.б.) плитаның жанына қоймаңыз, өйткені олар шамадан тыс электромагниттік әсерге ұшырауы және дұрыс жұмыс істемейді мүмкін.
- Құрылғыны бөлмені жылыту үшін пайдаланбаңыз.
- Құрылғының бетін тазалау үшін бу тазалағышты пайдаланбаңыз.
- Құрылғының бетіне ауыр заттарды қоймаңыз немесе тастамаңыз.
- Плита үстінде тұрмаңыз.
- Жиіектері тегіс емес ыдыстарды пайдаланбаңыз.
- Ыдысты плитаның үстіне жылжитпаңыз. Бұл бетті сызып тастауы мүмкін, нәтижесінде құрылғы нашар жұмыс істейді.
- Бетті тазалау үшін металл щеткаларды және/немесе абразивті тазалағыштарды пайдаланбаңыз.
- Майы қосылған тағамды қадағалаусыз пісіру қауіпті және өрт тудыруы мүмкін. Жалынды ешқашан сумен сөндіруге тырыспаңыз, дереу электр қуатын өшіріп, жалынды қақпақпен немесе өртке қарсы көрпемен жабыңыз.
- Бұл құрылғы дүкендердегі, кеңселердегі және басқа жұмыс орталарындағы, коттедждердегі, қонақ үйлердегі, қонақ үйлердегі, жатақханалардағы және басқа тұрғын аудандардағы қызметкерлердің асханалары сияқты тұрмыстық немесе ұқсас орталарда пайдалануға арналған.

Индукциялық плитаның жұмыс істеу принципі

Индукциялық плита қауіпсіз, заманауи, тиімді және үнемді пісіру технологиясы болып табылады. Плита пештің шыны бетін қыздыру арқылы емес, тікелей ыдыста жылу тудыратын электромагниттік тербелістермен жұмыс істейді. Шыны қызды, себебі ыдыстар оған жылуын береді.

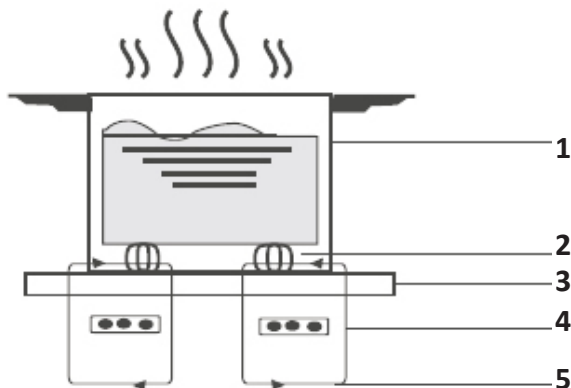

1. Металл контейнер.
2. Магниттік тізбек.
3. Керамикалық шыны панель.
4. Индукциялық катушкалар.
5. Индукциялық ток.

Сенсорлық басқару

- Басқару батырмасы түртуге жауап береді, батырмаларды басқан кезде күш қолданудың қажеті жоқ.
- Батырмаларды саусақ ұшымен басыңыз.
- Түрткен сайын дыбыстық сигнал естисіз.
- Батырмалардың әрқашан таза және құрғақ екеніне көз жеткізіңіз. Тіпті жұқа су пленкасының болуы өңдеуде қиындықтарға әкеледі.

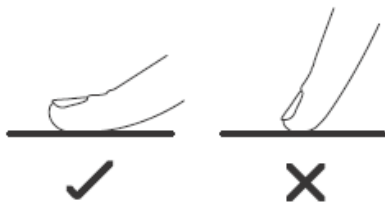

Ыдысты дұрыс таңдау

Индукциялық пісіруге қолайлы түбі бар ыдысты таңдаңыз. Қаптамадағы немесе кәстрөлдің түбіндегі белгілерді қараңыз. Табаның жарамдылығын магниттік сынақ жүргізу арқылы тексеруге болады.



Магнитті табаға бағыттаңыз, егер ол тартылса, бұл оның индукциялық плитада қолдануға жарамды екенін білдіреді.

Егер сізде магнит болмаса, сіз:

1. Тексергіңіз келетін кәстрөлге су құйыңыз.
2. Оттықты қойыңыз, егер панельде «» белгішесі пайда болмаса және су қызып тұрса, онда кәстрөл пайдалануға жарамды.

Жарамсыз ыдыстар

- Келесі материалдардан жасалған ыдыс-аяқ пайдалануға жарамсыз: таза баспайтын болат, алюминий немесе мыс, шыны, ағаш, фарфор, керамика және саз.
- Түбі біркелкі емес немесе қисық ыдысты пайдаланбаңыз.
- Кейбір кәстрөлдер мен кәстрөлдер индукциялық пештерге жарамайды, өйткені олардың түбінің бір бөлігі ғана ферромагниттік материалдан жасалған. Нәтижесінде әртүрлі материалдардан жасалған аймақтар басқаша қызады. Кейбір жағдайларда оттықтар бетінде ферромагниттік түбі бар ыдыстарды таппаса, жай қосылмайды.



- Кәстрөліңіздің табанының тегіс, плитаға нық тұрғанын және пісіру алаңдарымен бірдей екенін тексеріңіз. Кәстрөлді әрқашан оттық ортасына қойыңыз.

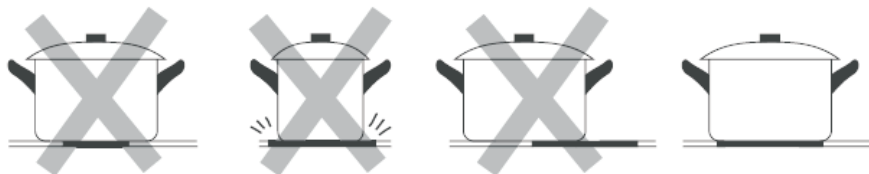

- Ыдысты плитаның үстіне жылжытпаңыз. Бұл бетті сызып тастауы мүмкін, нәтижесінде құрылғы нашар жұмыс істейді.

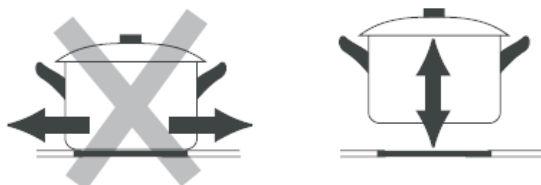

Орнату

- Сызбада көрсетілген өлшемдерге сәйкес плитаға арналған тесікті кесіңіз.
- Орнату және пайдалану үшін әр жағынан кемінде 5 см төзімділік қажет.
- Жұмыс бетінің қалыңдығы кем дегенде 30 мм екеніне көз жеткізіңіз. Электр тогының соғуын және оттықтан жылу сәулеленуінен туындаған деформацияны болдырмау үшін ыстыққа төзімді материалдарды таңдаңыз.

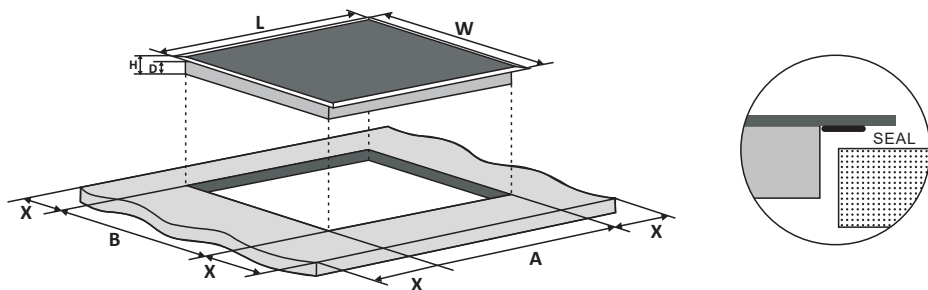

L (мм)	W (мм)	H (мм)	D (мм)	A (мм)	B (мм)	X (мм)
288	520	62	61	268	500	Мин. 50

Назар аударыңыз!

- Плитаны білікті қызметкерлер немесе техниктер орнатуы керек. Құрылғыға зақым келтірмеу және жарақат алмау үшін плитаны өзіңіз орнатпаңыз.
- Плитаны тоңазытқыш құрылғыларға, ыдыс жуғыштарға және кептіргіштерге орнатуға болмайды, себебі жоғары ылғалдылық электрониканы зақымдауы мүмкін.
- Плитаны оңтайлы жылу таратуды қамтамасыз ететін етіп орнату керек.
- Жұмыс бетінің үстіндегі қабырға мен жылыту аймағы жоғары температураға төтеп беруі керек.
- Кез келген зақымдануды болдырмау үшін құрылғы бекітілген бет, желім және басқа материалдар жоғары температураға төтеп беруі керек.
- Плита мен оның үстіндегі шкаф арасындағы қауіпсіздік қашықтығы кемінде 760 мм болуы керек.
- Плитаның сыртқы жағының периметрі бойынша желдету тесіктері бар. Плитаны орнатқаннан кейін бұл тесіктердің жұмыс үстелі жабылмағанына көз жеткізіңіз.

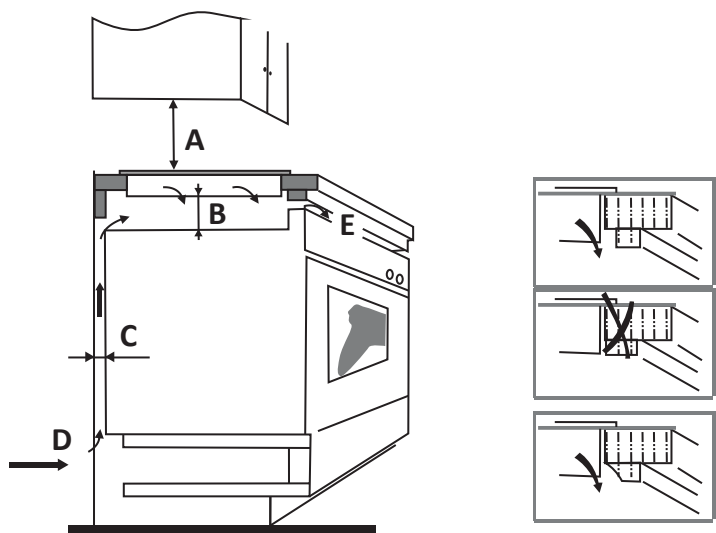

A (мм)	B (мм)	C (мм)	D	E
760	Мин. 50	Мин. 20	Ауа кірісі	Ауа кірісі, 5 мм

Орнатуға дейінгі ұсыныстар

- Жұмыс беті тікбұрышты және тегіс болуы керек.
- Жұмыс беті ыстыққа төзімді және оқшауланған материалдан жасалған болуы керек.
- Плита пештің үстіне орнатылған болса, пеште салқындату желдеткіші бар екеніне көз жеткізіңіз.
- Орнату барлық талаптарға, қолданыстағы стандарттар мен ережелерге сәйкес болуы керек.
- Тұрақты сымға электр желісінен толық ажыратуды қамтамасыз ететін сәйкес оқшаулағыш қосқыш орнатылып, жергілікті сымдар ережелері мен ережелеріне сәйкес орнатылуы және орналасуы керек.
- Оқшаулағыш ажыратқыш бекітілген типті болуы керек және барлық полустерде (немесе жергілікті сымдар ережелері талаптарды осындай өзгертуге мүмкіндік берсе, барлық белсенді [фазалық] өткізгіштерде) 3 мм ауа саңылауы бар контактіні бөлуді қамтамасыз етуі керек. Оқшаулағыш қосқыш оңай қол жетімді болуы керек.
- Плитаның айналасындағы қабырға беттері үшін ыстыққа төзімді және оңай тазартылатын жабындарды (керамикалық плиткалар сияқты) пайдаланыңыз.

Орнатқаннан кейінгі ұсыныстар

- Кәбілге зақым келтірмеу үшін қуат кәбіліне шкаф есіктері немесе жәшіктер арқылы кіруге болмайтынын тексеріңіз.
- Шкафтың сыртынан плита негізіне жеткілікті таза ауа ағыны бар екеніне көз жеткізіңіз.
- Плита тартпаның немесе шкафтың үстіне орнатылса, плитаның табанының астына жылу қалқанын орнатыңыз.

Кронштейндерді орнату

Плитаны тегіс, тұрақты бетке қойыңыз. Плитаны басқару батырмаларын баспаңыз.

Кронштейнді реттеу

Плитаны 4 жақшамен бекітіңіз (төмендегі суретті қараңыз).

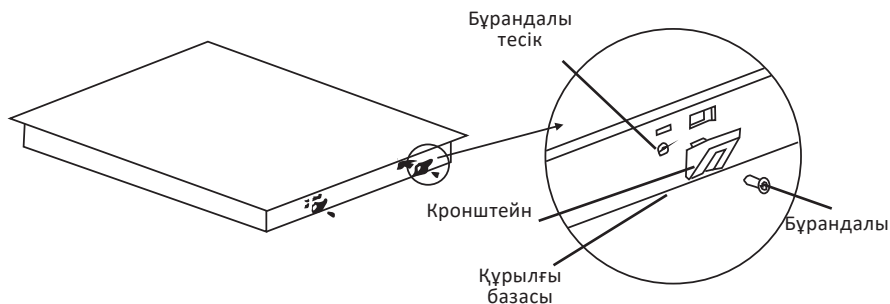

Электр қуатына қосылу

Назар аударыңыз!

Плитаны қуат көзіне тек білікті адам қосуы керек.

Қосылу алдында ұсыныстар

1. Тұрмыстық сымдар плита тұтынатын қуатқа сәйкес болуы керек.
2. Кернеу техникалық ақпарат тақтайшасында көрсетілген мәнге сәйкес келуі керек.
3. Қуат кәбілінің бөліктері зауыт тақтайшасында көрсетілген жүктемеге төтеп бере алатынына көз жеткізіңіз.
4. Плитаны электр желісіне қосу үшін адаптерлерді, адаптерлерді немесе ұзартқыштарды пайдаланбаңыз, себебі олар қызып кетуге және өртке әкелуі мүмкін.
5. Қуат кәбілі ыстық беттерге тиіп кетпеуі керек және оның температурасы кез келген нүктеде 75 °C аспайтындай орналасуы керек.

Электр қосылымы

Стандартты ашаны пайдаланып қосылу (қуаты 3,5 кВт-тан аспайтын және ток күші 16 А-ға дейінгі барлық модельдер үшін сыммен бірге жеткізіледі).

Электр панелінде өз машинасы бар бөлек розетка жүргізіп, шығарған дұрыс. Бұл жағдайда розетка қажет емес, құрылғыны стандартты аша арқылы кәдімгі розеткаға қосуға болады.

Пайдалану

Жұмыс басы

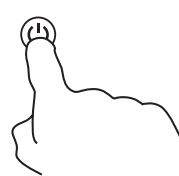
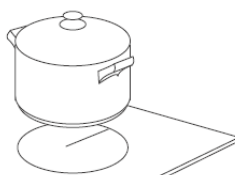
<p>Қуат батырмасын түртіңіз. Қосқаннан кейін дыбыстық сигнал естіледі, дисплейде «→» немесе «← →» белгішесі пайда болады, бұл плитаның күту режимінде екенін көрсетеді.</p>	
<p>Оттыққа сәйкес ыдысты қойыңыз. Ыдыс пен плитаның түбі құрғақ және таза екеніне көз жеткізіңіз.</p>	

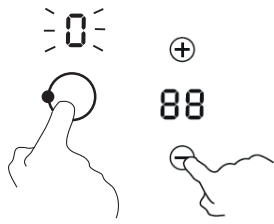

<p>Оттықты таңдау батырмасын түртіңіз. Қуат сырғытпасын және «-» немесе «+» батырмаларын пайдаланып қажетті қуатты орнатыңыз.</p> <p>Қуатты арттыру үшін «+», азайту үшін «-» батырмасын басыңыз.</p> <p>1 минут ішінде қыздыру қуатын орнатпасаңыз, плита автоматты түрде өшеді. Пісіру кезінде қыздыру қуатын өзгертуге болады.</p>	
---	---

Ескерту: дисплейде « \geq $\underline{\quad}$ \leq » белгішесі жыпылықтаса, бұл келесіні білдіреді.

- ыдыстарды пісіру алаңына қоймағансыз;
- пайдаланылатын ыдыс индукциялық плитаға жарамайды;
- ыдыс тым кішкентай немесе оттыққа дұрыс қойылмаған.

Ыстық плитада қолайлы ыдыс болмаса, плита қызбайды және дисплей 2 минуттан кейін автоматты түрде өшеді.

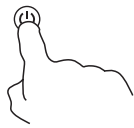
Жұмысты тоқтату

<p>Плитаны өшіру үшін «-» батырмасын пайдаланып қыздыру мәнін «0» мәніне қойыңыз немесе «-» және «+» батырмаларын бір уақытта басыңыз. Дисплейде «0» көрсетілгеніне көз жеткізіңіз.</p>	
<p>Панельді толығымен өшіру үшін «Қосу/Өшіру» батырмасын басыңыз.</p>	
<p>Ыстық беттермен абай болыңыз. «H» таңбасы оттықтардың беті ыстық екенін білдіреді. Пісіру алаңы қауіпсіз температураға дейін суыған кезде белгіше өшеді. Оны әлі де ыстық пісіру алаңын пайдаланып тағамды қайта қыздырғыңыз келсе, қуат үнемдеу режимі ретінде де пайдалануға болады.</p>	

Boost функциясы

Boost функциясы бір оттықтың қуатын бір секундта арттыруға мүмкіндік береді. Функция 5 минутқа созылады. Бұл функцияны қосу үшін «B» батырмасын түртіңіз. Сәйкес индикатор жыпылықтайды.

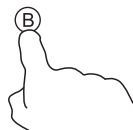

Басқару батырмасының құлпы

Балалардың пісіру алаңдарын кездейсоқ іске қосуы сияқты мақсатсыз пайдалануды болдырмау үшін басқару батырмаларын құлыптауға болады. Құлып қосұлы кезде, «Қосу/Өшіру» күйінен басқа барлық батырмалар белсенді емес.

Блоктау үшін	
Құлыптау батырмасын 3 секунд басып тұрыңыз	Таймер индикаторы «Lo» белгішесін көрсетеді
Құлыпты ашу үшін	
Құлыптау батырмасын 3 секунд басып тұрыңыз	

Құлыпталған күйде құрылғыны «Қосу/Өшіру» батырмасын басу арқылы өшіруге болады, бірақ оны қосқан кезде алдымен плитаның құлпын ашу керек.

Қауіпсіз жұмыс уақыты

Құрылғыда автоматты өшіру функциясы бар. Құрылғыны өшіруді ұмытып қалсаңыз, құрылғы төмендегі кестеге сәйкес автоматты түрде өшеді:

Жылыту қуатының деңгейі	1	2	3	4	5	6	7	8	9
Әдепкі жұмыс уақыты (сағат)	8	8	8	4	4	4	2	2	2

Табаны конфоркадан алып тастасаңыз, индукциялық конфорка қызуды тоқтатады және 2 минуттан кейін автоматты түрде өшеді.

Қызып кетуден қорғау

Құрылғы температура ең жоғары рұқсат етілген мәннен асып кеткен кезде қыздыруды өшіретін температура сенсорымен жабдықталған.

Объектіні анықтау

Плитада кішкентай заттар (мысалы, шанышқылар, пышақтар, кілттер) немесе өлшемі немесе материалы дұрыс емес ыдыс-аяқтар қалса, құрылғы автоматты түрде 1 минут күту режиміне ауысады.

Таймер

Таймерді екі жолмен пайдалануға болады:

- Ескерту таймері. Бұл жағдайда уақыт өткеннен кейін таймер пісіру алаңдарын өшірмейді.
- Өшіру таймері. Орнатылған уақыт өткеннен кейін бір немесе бірнеше пісіру алаңдары өшеді.

Ескерту: таймердің максималды уақыты — 99 минут.

Ескерту таймері

1. Плитаның қосулы екеніне көз жеткізіңіз. Пісіру алаңдарының ешқайсысы қосылмаған болса да, кері санақ таймерін пайдалануға болады.
2. «Таймер» батырмасын басыңыз. Кері санақ индикаторы жыпылықтайды және таймер дисплейінде «10» көрсетіледі.
3. Уақытты «-» немесе «+» батырмаларын басу арқылы орнатыңыз. Уақытты 1 минутқа арттыру немесе азайту үшін бір рет басыңыз. Уақытты 10 минутқа азайту немесе көбейту үшін басып тұрыңыз.
4. Кері санақ уақыт орнатылғаннан кейін бірден басталады.
5. Бейнебетте қалған уақыт көрсетіледі, таймер индикаторы 5 секунд бойы жыпылықтайды.
6. Уақыт аяқталғаннан кейін сигнал 30 секундқа беріледі. Бейнебетте «- -» көрсетіледі.
7. Таймерді қалпына келтіру үшін дисплейде «00», содан кейін «-» көрсетілгенше «+» немесе «-» батырмасын басыңыз.

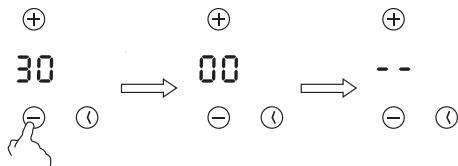
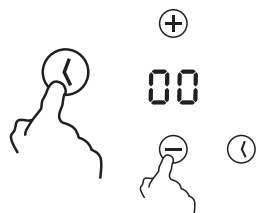

Ұйқы таймері

1. Таймерді орнатқыңыз келетінін таңдау үшін конфорка таңдау батырмасын басыңыз.
2. «Таймер» батырмасын басыңыз.
3. Кері санақ индикаторы жыпылықтайды және таймер дисплейінде «10» көрсетіледі.
4. Уақытты «-» немесе «+» батырмаларын басу арқылы орнатыңыз. Уақытты 1 минутқа арттыру немесе азайту үшін бір рет басыңыз. Уақытты 10 минутқа азайту немесе көбейту үшін басып тұрыңыз.
5. Бейнебетте қалған уақыт көрсетіледі, таймер индикаторы 5 секунд бойы жыпылықтайды.
6. Таймердің мерзімі аяқталғанда, сәйкес конфорка автоматты түрде өшеді. Бейнебетте «H» көрсетіледі.
7. Таймерді қалпына келтіру үшін конфорка таңдау түймесін, содан кейін Таймер батырмасын басыңыз. Бейнебетте «00», содан кейін «-» көрсетіледі.

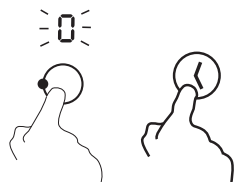

Ескерту:

- Қыздыру қуаты деңгейі индикаторының жанындағы қызыл нүкте қай конфорканың таңдалғанын көрсетеді.
- Екінші конфорка бұрын қосылған болса, ол жұмысын жалғастырады.

Екі конфорка үшін де өшіру таймерін орнату

1. Функция екі пісіру алаңына да орнатылған болса, дисплейде қалған ең қысқа уақыт көрсетіледі. Мысалы, бір конфорканың пісіру уақыты 3 минут болса, екіншісінде 6 болса, индикатор «3» санын көрсетеді. Бұл жағдайда қыздыру қуаты деңгейінің индикаторының жанындағы қызыл нүкте оттықты көрсетеді, оның уақыты индикаторда көрсетіледі.
2. Екінші пісіру алаңының қалған уақытын көру үшін конфорка таңдау түймесін басыңыз.
3. Таймердің мерзімі аяқталғанда, сәйкес конфорка автоматты түрде өшеді. Бейнебетте «Н» көрсетіледі.

Жылыту қуатын орнату

Төмендегі параметрлер тек нұсқаулық үшін берілген. Нақты қуат көрсеткіштері бірнеше факторларға, соның ішінде ыдыс-аяқ пен пісіріп жатқан тағам мөлшеріне байланысты болады.

Жылыту қуаты	Қолайлы:
1–2	<ul style="list-style-type: none">• аз мөлшердегі тағамды баяу қыздыру;• балқытылған шоколад, сары май және тез күйіп кететін тағамдар;• баяу қайнату;• баяу қыздыру;
3–4	<ul style="list-style-type: none">• жылыну;• жылдам қайнау;• күріш пісіру;
5–6	<ul style="list-style-type: none">• құймақ жасау;
7–8	<ul style="list-style-type: none">• өту;• макарон пісіру;
9	<ul style="list-style-type: none">• қуыру;• қайнаған сорпалар;• қайнаған су.

Пісіруге қатысты кеңестер

Назар аударыңыз! Майды немесе майды қыздырғанда, әсіресе Boost функциясын пайдаланғанда абай болыңыз, өйткені өте жоғары температура өртке әкелуі мүмкін.

- Қайнаған кезде қыздыру қуатын азайтыңыз.
- Пісіру кезінде қазанды жылы ұстау үшін жабыңыз. Бұл тағамды дайындауды тездетеді, сонымен қатар энергияны үнемдейді.
- Пісіру процесін жылдамдату үшін аз сұйықтық немесе май қосыңыз.
- Жоғары қуатта пісіруді бастаңыз және оны біртіндеп азайтыңыз.

Қайнату және күріш пісіру

- Қайнату әдетте 85 °С температурада жүреді, бұл тағамның қайнап кетуіне жол бермейді. Дайындаудың бұл түрі дәмді сорпалар мен нәзік бұқтырылған тағамдарға, сондай-ақ жұмыртқаға немесе ұнға негізделген соустарға негіз болады.
- Ылғалды сіңіруді қажет ететін күріш немесе басқа тағамдарды пісіру қайнатуға қарағанда жоғары қуат қажет болуы мүмкін.

Стейктер пісіру

1. Етті пісірер алдында бөлме температурасында шамамен 20 минутқа қалдырыңыз.
2. Қалың түбі бар табаны қыздырыңыз.
3. Стейктің екі жағын маймен майлаңыз. Табаға аздап май құйып, оған етті батырыңыз.
4. Қуыру кезінде етті тек бір рет аударуға болады. Пісіру уақыты стейктің қалыңдығына және қалаған дайындығына байланысты болады. Уақыт әр жағынан 2-ден 8 минутқа дейін өзгеруі мүмкін. Дайын болғанын көру үшін стейкті басыңыз. Ет неғұрлым қатты болса, соғұрлым піседі.
5. Етті жұмсарту үшін қызмет етер алдында бірнеше минут бойы стейкті жылы табаққа салыңыз.

Ыстық майға тез қуыру (вок)

1. Индукциялық плитаға жарамды түбі тегіс вок табаны алыңыз.
2. Ингредиенттерді кішкене бөліктерге кесу арқылы дайындаңыз. Сізге қажет нәрсенің бәрі қолыңызда болуы маңызды, өйткені вокта қуыру тез болуы керек.
3. Қуыруға арналған табаны алдын ала қыздырып, оған 2 ас қасық май қосыңыз.
4. Егер рецептте ет болса, алдымен оны қуырып, бір жаққа қойыңыз.
5. Көкөністерді тез қуырыңыз. Олар ыстық, бірақ әлі де қытырлақ болған кезде, отты азайтып, ет пен соусты қосыңыз.
6. Дайын болғанша тағамды ақырын төңкеріңіз.
7. Дайын болғаннан кейін бірден қызмет етіңіз.

Құрылғыны тазалау

Ластану түрі	Тазалау әдісі	Ескерту
<p>Күнделікті ластану (саусақ іздері, аяқ іздері, стақанға қайнатылған тағам немесе дәмді ыдыстар қалдырған дақтар)</p>	<ol style="list-style-type: none"> 1. Плитаны электр желісінен ажыратыңыз. 2. Тазалағышты жылы (бірақ ыстық емес!) бетке жағыңыз. 3. Таза шүберекпен немесе қағаз сүлгімен шайыңыз және құрғатыңыз. 4. Плитаны электр желісіне қосыңыз. 	<p>Плитаны электр желісінен ажыратқанда, плита әлі ыстық болса да, плитаның ыстық екенін ескертетін басқару панеліндегі индикатор жанбайды. Металл щеткалар мен абразивті тазалағыштар плитаны сызып тастауы мүмкін. Плитада жуғыш заттың қалдығын ешқашан қалдырмаңыз, ол дақ қоюы мүмкін.</p>
<p>Қант мөлшері жоғары тағамдардан таңбалар мен белгілерді кетіру</p>	<ol style="list-style-type: none"> 1. Мұндай белгілерді керамикалық плиталарға арналған арнайы қырғышпен алып тастаңыз. 2. Плитаны электр желісінен ажыратыңыз. 3. Қырғыш пышағын плитаға 30° бұрыш жасап ұстаңыз және оттықтағы кір немесе қайнау іздерін тазалаңыз. 4. Қалдықтарды жұмсақ шүберекпен немесе сүлгімен сүртіңіз. 	<p>Қайнаған дақтарды немесе тәтті іздерді мүмкіндігінше тезірек тазалауға тырысыңыз. Салқындағаннан кейін оларды тазалау әлдеқайда қиын болады. Скреперді ұстаған кезде абай болыңыз.</p>
<p>Басқару панеліндегі кір</p>	<ol style="list-style-type: none"> 1. Плитаны электр желісінен ажыратыңыз. 2. Ластану іздерін кетіріңіз. 3. Басқару панелін жұмсақ шүберекпен немесе губкамен сүртіңіз. 4. Басқару панелін қағаз сүлгімен құрғатып сүртіңіз. 5. Плитаны электр желісіне қосыңыз. 	<p>Басқару панелін тазалағаннан кейін құрғатып сүртіңіз. Егер оның үстінде сұйықтық қалса, сенсорлық тақта дұрыс жұмыс істемеуі мүмкін.</p>

Ықтимал проблемалар және олардың шешімі

Проблема	Ықтимал себеп	Мүмкін шешім
Плита қосылмайды.	Электр желісінде кернеу жоқ.	Плитаның розеткаға қосылғанын және қосылғанын тексеріңіз.
		Желілік кернеуді тексеріңіз.
Сенсорлық тақта тұртуге жауап бермейді.	Блоктау қосылды.	Құлыпты алып тастаңыз. «Басқару батырмаларын құлыптау» бөлімін қараңыз.
Сенсорлық панель басуға жақсы жауап бермейді.	Панельдің бетіне су кіріп кетті немесе саусақ ұшымен басып тұрсыз.	Панельдің құрғақ екеніне көз жеткізіңіз; құрылғыдағы түймелерді саусақ ұшымен басыңыз.
	Өткір жиектері бар ыдыстарды пайдалану.	Асты теріс және теріс ыдысты пайдаланыңыз. «Дұрыс ыдысты таңдау» бөлімін қараңыз.
Индукциялық шыны сзылған.	Жарамсыз абразивті тазартқыштарды қолдану.	«Құрылғыны тазалау» бөлімін қараңыз.
Кейбір ыдыс-аяқтар шерткен дыбыстарды шығарады.	Бұл ыдыстың құрылысына байланысты болуы мүмкін (әртүрлі металдардың қабаттары әртүрлі дірілдейді).	Бұл қалыпты жағдай. Панельдің ақауы емес.
Жоғары қуатта пісірген кезде плита төмен дыбыс шығарады.	Бұл индукциялық пісіру технологиясына байланысты.	Бұл қалыпты жағдай, дегенмен, төмен қуатқа ауысқанда шү жоғалуы немесе тыныш болуы керек.
Салқындату желдеткішінің шуы естіледі.	Плитаға орнатылған салқындату желдеткіші қызып кетуден қорғауға арналған. Ол плитаны өшірсеңіз де жұмысын жалғастыра береді.	Бұл қалыпты жағдай және ешқандай әрекетті қажет етпейді. Желдеткіш жұмыс істеп тұрған кезде қабырғадағы плитаның қуатын өшірмеңіз.
Бір жағындағы пісіру алаңдары үшін (мысалы, бірінші және екінші аймақтар) «и» белгішесі көрсетіледі.	Қуат көзі мен дисплей тақтасын қосу қатесі.	Қ ұ р ы л ғ ы н ы электр желісінен ажыратып, уәкілетті қызмет көрсету орталығына хабарласыңыз.
	Дисплей панелі зақымдалған.	
	Негізгі қуат көзі зақымдалған.	

Проблема	Ықтимал себеп	Мүмкін шешім
Конфорка қызбайды және дисплейде оның көрсеткіші көрсетілмейді.	Плита ыдысты тани алмайды, себебі онымен бірге пайдалануға жарамсыз.	Тиісті ыдыстарды пайдаланыңыз. «Ыдыстарды таңдау» бөлімін қараңыз.
	Плитаның өлшемі кішкентай немесе оттықтағы дұрыс емес болғандықтан ыдысты тани алмайды.	Ыдысты қыздырғыштың ортасына орналастырып, оның оттық үшін дұрыс өлшем екеніне көз жеткізіңіз.
Плита немесе конфорка кенет сөніп қалды, дыбыстық сигнал естілді, дисплейде қате коды туралы хабарлама пайда болды (әдетте пісіру таймерінің дисплейінде ауыспалы сандар).	Техникалық қате.	Қате кодының әріптері мен сандарын есте сақтаңыз. Плитаны электр желісінен ажыратыңыз. Қызмет көрсету орталығының маманына хабарласыңыз.

Қате кодтары және диагностика

Ақаулық туындаған жағдайда плита сәйкес қате кодын көрсетеді. Олардың бір-нешеуі болуы мүмкін:

Қате коды	Ықтимал себептер	Шешім
U	<ul style="list-style-type: none"> Ыстық плитаға ешқандай ыдыс қойылмаған. Жарамсыз ыдыстар. 	Ыдыс индукциялық плитаға сәйкес келетінін тексеріңіз.
E1	Желінің кернеуі $160\text{ В} \pm 10\text{ В}$ төмен.	Құрылғыны электр желісінен ажыратып, уәкілетті қызмет көрсету орталығына хабарласыңыз.
E2	Желінің кернеуі $270\text{ В} \pm 10\text{ В}$ жоғары.	
E3	Температура сенсоры тым жоғары температураны көрсетеді немесе жұмысын тоқтатты.	Құрылғыны күту режимінде қалдырыңыз. Құрылғының суығанын күтіңіз.
E4	Плита тым ыстық немесе температура сенсоры қосылмаған.	Қате коды дисплейден жоғалған кезде бетті пайдалануға болады.
E5	<ul style="list-style-type: none"> IGBT қызып кетуі. Қысқа тұйықталу. Салқындату желдеткіші қосылмаған. 	Құрылғыны электр желісінен ажыратып, уәкілетті қызмет көрсету орталығына хабарласыңыз.
E6	<ul style="list-style-type: none"> IGBT жұмыс істемейді. 	

Техникалық сипаттамалары

- Үлгісі: ЕН-ІН2Т30/СН.
- Сауда белгісі: DEXP.
- Қуаты: 3500 Вт.
- Қуат параметрлері: 220–240 В, 50 Гц.
- Пештің өлшемі: 28,8 × 52 см.
- Конфигурация: көлденең.
- Пісіруге арналған материал: шыны керамика.
- Оттықтың өлшемі: 180 × 180 мм.
- Бір оттықтың қуаты: 1800 Вт, күшейту режимінде — 2200 Вт.
- Құлыптау функциясы.
- Электр тогының соғуынан қорғау класы: I.
- Қуат сымның қондырма түрі: Y.
- Қолдану саласы: тұрмыстық.

Жинақталым

- Құрылғы.
- Амортизациялық поролон таспасы.
- Бекіткіштер.
- Шанышқы.
- Пайдалану бойынша нұсқаулық.
- Жеке плита ретінде орнатуға арналған аяқтар.

Монтаждау, сақтау, тасымалдау (тасу), өткізу және кәдеге жарату ережелері мен шарттары

- Құрылғыны орнату ережелері мен шарттары «Орнату» бөлімінде сипатталған.
- Құрылғыны қаптамада, өндірушінің және тұтынушының жылытылатын үй-жайларында ауаның 5 және 40 °С аралығындағы температурада және ауаның 80%-дан аспайтын салыстырмалы ылғалдылығында сақтау керек. Үй-жайда жемірілуді тудыратын жегі қоспалар (қышқылдардың, сілтілердің булары) болмауы тиіс.
- Құрылғының тасымалдануы құрғақ ортада жүзеге асырылуы тиіс.
- Құрылғының дұрыс тасымалдануын қамтамасыз ету үшін, келесі талаптарды орындау қажет:
 - егер бар болса, құрылғының барлық ішкі жабдықтарын алып шығып, бөлек қаптаңыз;
 - жұмыс қабілеттігін және сыртқы түрін сақтау үшін, құрылғының дұрыс қапталғанына көз жеткізіңіз (ірі габаритті техниканы, қауіпті жерлерінде қатпаршақты картоннан төсемі бар, полиэтилен немесе көпіршікті үлдірмен орау қажет);
 - көлік құралында қозғалу мүмкіндігін болдырмау үшін, құрылғыны белдіктермен мықтылап бекітіңіз;
 - сыртқы ортаның әсерін толығымен жою үшін тек жабық көлікті пайдаланыңыз;
 - тиеу-түсіру жұмыстарын орындау кезінде, қаптамамен өте сақ болуды қамтамасыз етіңіз.
- Құрылғы ұқыпты өңдеуді талап етеді, оны шаң, кір, соққы, ылғал, от және т.б. әсерінен қорғаңыз.
- Құрылғыны сату жергілікті заңнамасына сәйкес жүргізілуі керек.
- Бұйымның қызмет ету мерзімі аяқталғаннан кейін оны қарапайым тұрмыстық қоқыспен бірге тастауға болмайды. Оның орнына, ол федералды немесе жергілікті заңнамаға сәйкес қайта өңдеу және қайта өңдеу үшін электрлік және электронды жабдықты тиісті қабылдау бекетіне қайта өңдеуге жіберіледі. Осы бұйымды дұрыс жоюды қамтамасыз ете отырып, сіз табиғи ресурстарды үнемдеуге және қоршаған ортаға және адамдардың денсаулығына зиян келтірмеуге көмектесесіз. Бұл бұйымды қабылдау және жою бекеттері туралы қосымша ақпаратты жергілікті муниципалды органдардан немесе тұрмыстық қалдықтарды шығаратын кәсіпорыннан алуға болады.
- Құрылғының ақаулығы анықталған жағдайда, тез арада авторландырылған сервистік орталыққа хабарласу немесе құрылғыны кәдеге жарату керек.

Қосымша ақпарат

Өндіруші: Чжуншань Ай Ли Пу Электрикал Эпплайнс Ко., Лтд.
В-ғим., №9, Фэншо тас жолы, Наньтоу, Чжуншань қ., Гуандун пров., Қытай.
Қытайда жасалған.

Импорттер / юр. лицо, принимающее претензии в Республике Казахстан:
ТОО «ДНС КАЗАХСТАН», г. Астана, р-н Сарыарқа, пр-т Сарыарқа, зд. 12, Республика
Казахстан.

Импорттаушы / Қазақстан Республикасында талаптар қабылдайтын заңды тұлға: «DNS QAZAQSTAN (ДНС КАЗАХСТАН)» ЖШС, Астана қ-ы, Сарыарқа ауданы, Сарыарқа д-лы, 12 Ғ-т, Қазақстан Республикасы.

Адрес электронной почты / электронды пошта мекен-жайы: info@dns-shop.kz

Өнім Кеден одағының техникалық регламентінің талаптарына сәйкес келеді:

- «Төмен вольтты жабдықтың қауіпсіздігі туралы» КО ТР 004/2011;
- «Техникалық құралдардың электромагниттік үйлесімділігі» КО ТР 020/2011.

Тауар Еуразиялық экономикалық одақтың «Электртехника және радиоэлектроника бұйымдарында қауіпті заттарды қолдануды шектеу туралы» ЕАЭО ТР 037/2016 техникалық регламентінің талаптарына сәйкес келеді.

Өнімнің сыртқы түрі, оның сипаттамалары мен қаптамасы алдын ала ескертусіз өзгертілуі мүмкін.

Интернеттегі мекен-жайы: www.dexр.club



Өндіріс күні пайдаланушы нұсқаулығының орыс тіліндегі нұсқасында көрсетілген. V.1

Кепілдік талоны

SN/IMEI: _____

Кепілдікке қойылған күні: _____

Өндіруші бүкіл кепілдік мерзімі ішінде құрылғының үздіксіз жұмыс істеуіне, сондай-ақ материалдар мен жинақтарда ақаулардың болмауына кепілдік береді. Кепілдік кезеңі бұйымды сатып алған сәттен басталады және тек қана жаңа өнімдерге қолданылады.

Кепілдік қызмет көрсетуге пайдаланушы нұсқаулығына сәйкес бұйымды пайдалану шартымен кепілдік мерзімі ішінде тұтынушының кесірінен істен шықпаған элементтерді тегін жөндеу немесе ауыстыру кіреді. Элементтерді жөндеу немесе ауыстыру уәкілетті сервистік орталықтардың аумағында жүргізіледі.

Кепілдік мерзімі: 12 ай.

Пайдалану мерзімі: 36 ай.

Сервистік орталықтардың өзекті тізімі келесі мекенжай бойынша:

<https://www.dns-shop.kz/service-center/>

Кепілдік міндеттемелер және тегін сервистік қызмет көрсету, егер оларды ауыстыру бұйымды бөлшектеуге байланысты болмаса, тауардың жиынтықтылығына кіретін, төменде аталған керек-жарақтарға қолданылмайды:

- ҚБП (Қашықтан басқару пультіне) арналған қуат элементтері (батареялар).
- Жалғағыш кәбілдер, антенналар және оларға арналған жалғастырғыш тетіктер, құлаққаптар, микрофондар, «HANDS-FREE» құрылғылары; жиынтықта жеткізілетін әртүрлі типтегі ақпарат тасымалдағыштар, бағдарламалық құрал (БҚ) және драйверлер (бұйымның қатты магниттік дискілердегі жинақтағышқа алдын ала орнатылған БҚ-ны қоса алғанда, бірақ онымен шектелмей), сыртқы енгізу-шығару құрылғылары және манипуляторлар.
- Қаптар, сөмкелер, белдіктер, тасымалдауға арналған баулар, монтаждық керек-жарақтар, құрал-саймандар, бұйымға қоса берілетін құжаттама.
- Табиғи тозуға ұшырайтын шығын материалдары мен бөлшектер.



Өндіруші келесі жағдайларда кепілдік міндеттемелерге ие болмайды:

- Кепілдік мерзімі аяқталды.
- Егер жеке (тұрмыстық, отбасылық) қажеттіліктерге арналған бұйым кәсіпкерлік қызметті жүзеге асыру үшін, сондай-ақ оның тікелей міндетіне сәйкес келмейтін басқа мақсаттарда пайдаланылған болса.
- Өндіруші бұйымды пайдалану кезінде пайдаланушы нұсқаулығының талаптарын бұзу, бұйымды орнату және оған қызмет көрсету жөніндегі ұсынымдарды, қосу ережелерін (бұйымның өзіне де, онымен байланысты бұйымдарға да сәйкес келмейтін желілік кернеудің әсері нәтижесінде туындаған қысқа тұйықталулар), бұйымды сақтау және тасымалдау кезінде өнім иесі және/немесе үшінші тұлғалар шектен тыс ықтимал материалдық, моральдық және өзге де зиян үшін жауапты болмайды.
- Механикалық зақымданудың барлық жағдайлары: өнімді пайдалану кезінде алынған сызаттар, жарықтар, деформациялар, соққы іздері, майысулар, кептелістер және т.б.
- Түрлендірулерді, рұқсат етілмеген жөндеулерді осындай жұмыстарды жүргізуге уәкілетті емес адамдар жүргізген жағдайлар. Егер ақаулық конструкцияны немесе бұйымның схемасын өзгерту, Өндіруші қарастырмаған сыртқы құрылғыларды қосу, Қазақстан Республикасының заңнамасына сай сәйкестік сертификаты жоқ құрылғыны пайдалану салдарынан туындаған болса.
- Егер бұйымның ақауы еңсерілмейтін күштің әсерінен (табиғи элементтер, өрт, су тасқыны, жер сілкінісі, тұрмыстық факторлар және Өндірушіге тәуелді емес басқа жағдайлар) немесе Өндіруші болмай алмаған үшінші тұлғалардың әрекеттерінен туындаса. Бұйымның толық немесе ішінара істен шығуына алып келген бұйымның ішіне бөгде заттардың, өзге денелердің, заттектердің, сұйықтықтардың, жәндіктердің немесе жануарлардың түсуінен, агрессивті ортаның әсерінен, жоғары ылғалдылықтан, жоғары температуралардан туындаған ақау.
- Бұйымды сәйкестендіру (сериялық нөмірі) жоқ немесе сәйкес келмейді. Егер зақымданулар (кемшіліктер) зиянды бағдарламалық қамтаманың; БҚ ұсынушысының осы қызметті ұсынбауына байланысты мүмкіндігінсіз бұйымның бағдарламалық ресурстарына қолжетімділіктің болмауына әкеп соққан құпиясөздерді (кодтарды) оларды жинау/қалпына келтіру мүмкіндігінсіз орнату, ауыстыру немесе жою әсерінен туындаса.
- Егер жұмыстың ақаулықтары қуат беруші, кәбілдік, телекоммуникациялық желілердің, радиосигнал қуатының стандарттарға немесе техникалық регламенттеріне сәйкес келмеуінен, оның ішінде бедер ерекшеліктерінен және басқа да осыған ұқсас сыртқы факторлардан, бұйымның желі әрекет ететін шекарада немесе аймақтан тыс жерде пайдаланылуынан туындаған болса.
- Егер зақымданулар стандартты емес (түпнұсқалық емес) және/немесе сапасыз (зақымданған) шығыс материалдарын, керек-жарақтарды, қосалқы бөлшектерді, қуат беру элементтерін, әртүрлі үлгідегі ақпарат тасымалдағыштарды (CD, DVD дискілерді, жад карталарын, SIM карталарын, картридждерді қоса алғанда) пайдаланудан туындаса.
- Егер кемшіліктер үйлесімсіз контентті (әуендерді, графиканы, бейне және басқа файлдарды, Java қосымшаларын және оларға ұқсас бағдарламаларды) алуға, орнатуға және пайдалануға байланысты туындаған болса.
- Осы бұйыммен жанасып жұмыс істейтін басқа жабдыққа келтірілген залалға.



