

Пайдалану бойынша
нұсқаулық

DEXP

**Мультіпісіргіш
қысымды пеш
DEXP PC-100**

Мазмұны

Құрылғы мақсаты	6
Сақтық шаралары	6
Техникалық сипаттамалары	8
Құрылғы схемасы	9
Басқару панелі.....	10
Құрылғының жұмысы	11
Бірінші қолданар алдында	11
Қолдануға дайындық	11
Бу клапанының қорғаныс торын алу және орнату.....	11
Тығыздау сақинасын алу және орнату.....	11
Пісіру алдында	12
Жұмыс тәртібі	14
Жұмыстың басталуы.....	14
Жұмыстың аяқталуы.....	14
Пісіру бағдарламаларын таңдау	15
Ет.....	15
Құс.....	15
Көкөністер	16
Буда	16
Қуыру.....	17
Баяу пісіру.....	17
Күріш / жарма	17
Қоңыр күріш.....	18
Палау	18
Пісіру	18
Балық.....	19
Сорпа	19
Сүт ботқасы	20
Сөндіру.....	20
Йогурт	21
Қолмен орнату	21
Жылыту	22

Қызмет көрсету және күтім	22
Тазалау	22
Жинақталым.....	23
Ықтимал проблемалар және олардың шешімі.....	24
Монтаждау, сақтау, тасымалдау (тасу), өткізу және кәдеге жарату ережелері мен шарттары	25
Қосымша ақпарат	26

Құрметті сатып алушы!

Біздің өнімді таңдағаныңыз үшін алғыс айтамыз.

Біз Сізге сапалы, функционалды және жоғары талаптарға сәйкес әзірленген және жасалған өнімдер мен құрылғыларды ұсынуға қуаныштымыз. Пайдалануды бастамас бұрын, Сіздің қауіпсіздігіңізге қатысты маңызды ақпаратты, сондай-ақ өнімді дұрыс пайдалану және оған күтім жасау бойынша ұсыныстарды қамтитын осы нұсқаулықты мұқият оқып шығыңыз. Осы Нұсқаулықтың сақталуына назар аударыңыз және оны өнімді одан әрі пайдалану кезінде анықтамалық материал ретінде пайдаланыңыз.

Құрылғы мақсаты

Баяу пеш автоматты немесе жартылай автоматты режимде пісіруге арналған. Баяу пеш үнемі бақылауды қажет етпей, пісіруге, қуыруға, бұқтыруға, буға және қуыруға, бұрыннан пісірілген тағамдарды қыздыруға, тағамды ұзақ уақыт ыстық ұстауға мүмкіндік береді.

Сақтық шаралары

- Қаптама ретінде пайдаланылатын пластик пакеттер қауіпті болуы мүмкін. Тұншығып қалу қаупін болдырмау үшін орамды балалар мен нәрестелерден алыс ұстаңыз.
- Бұл құрылғыны тек осы нұсқаулықта сипатталғандай мақсатты пайдалану үшін пайдаланыңыз.
- Аса қажет болмаса, пісіру циклін үзбеңіз және розеткадан ажырату арқылы мультипісіргіштің жұмысын тоқтатпаңыз, себебі бұл тағамның сапасына кері әсерін тигізуі мүмкін.
- Құрылғыны немесе қуат сымын ешқашан суға немесе басқа сұйықтықтарға батырмаңыз.
- Мультипісіргіш ыдысты пеште пісіру үшін немесе басқа аспаздық мақсаттарда пайдаланбаңыз.
- Деформацияланған ыдысты пайдаланбаңыз, тостағанды ешқашан басқа ыдысқа ауыстырмаңыз.
- Өрттің немесе басқа ақаулардың алдын алу үшін мультипісіргішті таза ұстаңыз. Тостағанды, мультипісіргіштің қақпағын, тамшы науасын және бу шығарғышын әр қолданғаннан кейін мұқият тазалаңыз.
- Мультипісіргішті қабырғаға жақын немесе қабырға шкафтарының астына қоймаңыз, себебі құрылғыдан шығатын ыстық бу оларды зақымдауы мүмкін.
- Құрылғыны ешқашан дымқыл қолмен ұстамаңыз.
- Құрылғыны ашық ауада немесе ылғалдылығы жоғары бөлмелерде пайдаланбаңыз. Құрылғыны құрғақ жерде сақтаңыз.
- Құрылғы зақымдалған немесе дұрыс жұмыс істемесе, ашаны дереу розеткадан ажыратыңыз. Электр сымы, аша немесе құрылғының өзі зақымдалған болса, құрылғыны пайдаланбаңыз.

- Құрылғыны ешқашан электр сымынан тартпаңыз немесе алып жүрмеңіз. Кәбілді абайлап ұстаңыз. Кәбіл есіктерге ілінбейтініне немесе өткір жиектерге немесе бұрыштарға соғылмағанына көз жеткізіңіз.
- Кәбілді ыстық беттерден алыс ұстаңыз.
- Құрылғыны электр розеткасына қоспас бұрын, розетканың кернеуі құрылғының техникалық сипаттамаларында көрсетілгенге сәйкес келетініне көз жеткізіңіз.
- Электр желісіне қосу немесе ажырату кезінде құрылғыны өшіру керек.
- Найзағай кезінде ашаны розеткадан суырыңыз.
- Құрылғыны розеткадан ажыратқанда, кәбілден емес, әрқашан ашадан тартаңыз. Штепсельді тек құрғақ қолмен ұстаңыз.
- Құрылғының үстіне немесе жанына жанғыш материалдарды немесе сұйықтықтарды қоймаңыз.
- Бұл құрылғы балалардың, физикалық, физиологиялық немесе психикалық мүмкіндіктері шектеулі немесе тәжірибесі және/немесе білімі жоқ адамдардың, егер олардың қауіпсіздігіне жауапты адам оларды қадағаламаса немесе осы құрылғыны дұрыс пайдалану туралы нұсқау бермесе, пайдалануға арналмаған.
- Пісіруді аяқтағаннан кейін және тазалау кезінде әрқашан құрылғыны розеткадан ажыратыңыз.
- Құрылғының бөліктерін өзіңіз жөндеуге, реттеуге немесе ауыстыруға әрекеттенбеңіз. Құрылғыны жөндеу үшін ең жақын қызмет көрсету орталығына апарыңыз.
- Құрылғыны жұмсақ бетке орнатпаңыз, жұмыс кезінде оны жаппаңыз - бұл құрылғының қызып кетуіне және зақымдалуына әкелуі мүмкін.
- Пісіру кезінде бу клапанын жаппаңыз немесе блоктамаңыз.
- Қосылған құрылғыны қараусыз қалдырмаңыз. Пісірілген тағамның қайнауы және/немесе толып кетуі түтінге және/немесе өртке әкелуі мүмкін. Өрт болған жағдайда сөндіру үшін ешқашан су қолданбаңыз. Электр қуатын өшіріп, отты қалың шүберекпен жабыңыз.
- Бұл құрылғы сыртқы таймер немесе бөлек қашықтан басқару жүйесі арқылы басқаруға арналмаған.
- Күйіп қалмас үшін пісіру кезінде және пісіргеннен кейін бірден құрылғының бетіне қол тигізбеңіз.
- Қысымды пешті алдын ала қыздырылған пешке қоймаңыз.
- Пісіру кезінде құралды өте абайлап жылжытыңыз, құрылғы қысыммен пісіретінін есте сақтаңыз. Асхана қолғаптарын қолданыңыз және құрылғының ыстық бетін жалаң қолмен ұстамаңыз.
- Қақпақ қысым астында тұрған кезде құрылғының қақпағын күшпен ашуға тырыспаңыз. Оның ішкі қысымы толығымен төмендегеніне сенімді болмайынша ашпаңыз.
- Құрылғыны мақсатынан басқа мақсаттарда немесе су немесе тағам қоспай пайдаланбаңыз, себебі бұл құрылғыны зақымдауы мүмкін.
- Құрылғының сыйымдылығын 2/3 артық толтырмаңыз. Күріш немесе көкөніс сияқты пісіру кезінде кеңейетін тағамдарды пісіргенде, кастрюльді жартысынан артық толтырмаңыз.

- Тамақты қуыру үшін қысымды пешті ешқашан қысымды режимде қолданбаңыз.
- Мультипісіргішті пайдаланбас бұрын, қыздыру тақтасының орнатылғанына көз жеткізіңіз және тостағанның сыртқы беті құрғақ және таза. Тостағанның және қыздырғыш пластинаның сыртқы бетіндегі ылғал немесе тағам бөлшектері қысқа тұйықталуға немесе мультипісіргішке зақым келтіруі мүмкін.
- Күйіп қалмас үшін бу шығару кезінде бет пен қолыңызды бу клапанынан алшақ ұстаңыз.
- Қысымды босатқанда немесе қақпақты ашқанда, теріңізге ыстық су тиіп кетпеу үшін абай болыңыз.
- Тұрақты жағымсыз иістерді болдырмау үшін мультипісіргішті әр қолданғаннан кейін тазалаңыз. Тазалау алдында мультипісіргіш толығымен суығанша күтіңіз. Құрылғы мен керек-жарақтарды дымқыл шүберекпен және жұғыш затпен сүртіңіз, содан кейін барлығын сумен шайыңыз. Мультипісіргіштің корпусын да мезгіл-мезгіл аздап дымқыл шүберекпен тазалау керек, құрылғының корпусын ағынды судың астында қалдырмаңыз және оны толығымен суға батырмаңыз.

Техникалық сипаттамалары

- Үлгісі: PC-100.
- Сауда белгісі: DEXP.
- Қуаты: 1000 Вт.
- Қуат көзі: 220-240 В, 50 Гц.
- Тостағандар саны: 1 дана.
- Тостағанның ішкі материалы: алюминий қорытпасы.
- Ыдыстың диаметрі: 22 см.
- Номиналды сыйымдылығы: 5,7 л.
- Ыдыстың көлемі: 5,7 л.
- Төзімді температура: 60-80 °С.
- Резерв: 24 сағат.
- Жұмыс қысымы: 80 кПа.
- Шекті қысым: 96-135 кПа.
- Рельефтік қысым: 250 кПа.
- Жарылыс қысымы: > 500 кПа.
- Сағат дәлдігі: < 2 мин.
- Электр тогының соғуынан қорғау коды: I.
- Қуат сымының түрі: X.
- Құрылғы өлшемдері: 330 x 310 x 320 мм.
- Таза салмағы: 5,8 кг.

Құрылғы схемасы

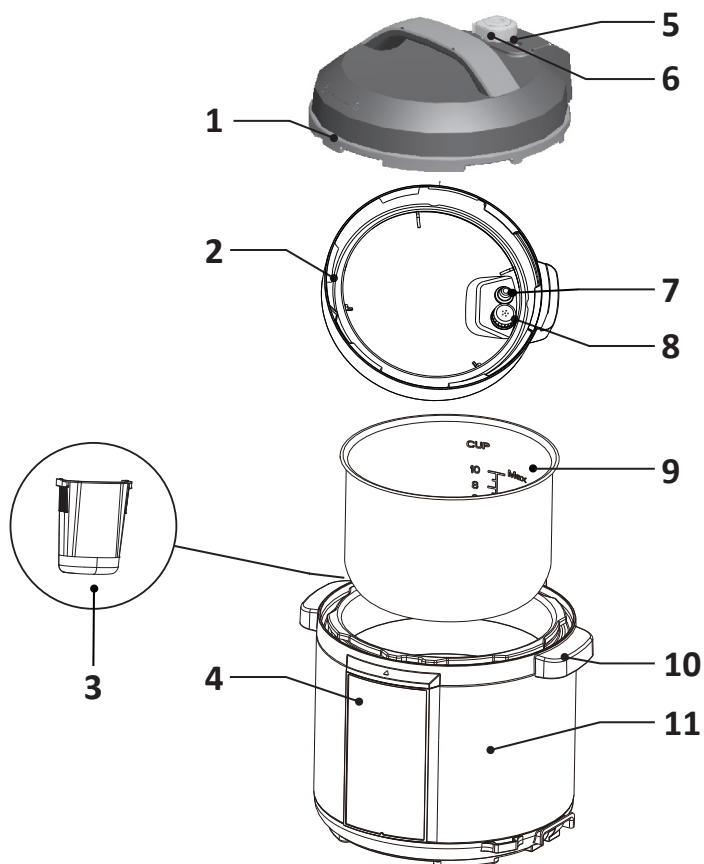

1. Қақпақ.
2. Тығыздағыш.
3. Конденсатты жинауға арналған контейнер.
4. Басқару панелі.
5. Қалқымалы клапан.
6. Бу шығару клапаны.
7. Тығыздағыш.
8. Бу шығару клапанының торы.
9. Ішкі тостаған.
10. Қалам.
11. Құрылғы корпусы.

Басқару панелі



1. «Іске қосуды кейінге қалдыру» түймесі.
2. Қысым деңгейін таңдау түймесі.
3. «—» түймесі.
4. «Қолмен орнату» түймесі.
5. «Жылыту / » түймесі.
6. «Пісіру таймері» түймесі.
7. Дисплей.
8. «+» түймесі.
9. «Мәзір» түймесі.
10. Бағдарламалар тақтасы.

Құрылғының жұмысы

Бірінші қолданар алдында

- Барлық орауыш материалдарын алып тастаңыз.
- Құрылғының корпусын дымқыл шүберекпен сүртіңіз, ыдысты жылы сумен шайыңыз ыдыс жуғыш затпен.
- Толық кептіруді күтіңіз. Осыдан кейін мультипісіргіш пайдалануға дайын.

Қолдануға дайындық

Бу клапанының қорғаныс торын алу және орнату

Тордың бүйірін басып, оны алып тастау үшін оны жоғары көтеріңіз. Торды орнына қою үшін оны бу клапанына қойып, орнына бекітілгенше итеріңіз.

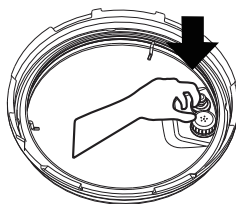
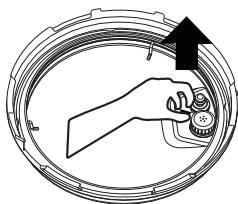

Тығыздау сақинасын алу және орнату

Оны алу үшін әрбір бекіткіш бөліктен тығыздағыш сақинаны жоғары тартыңыз. Сақинаны кері орнату үшін оны әрбір бекіту бөлігіне қарсы басыңыз. Тығыздағыш сақинаны екі жағынан орнатуға болады.

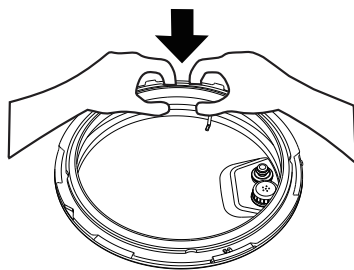
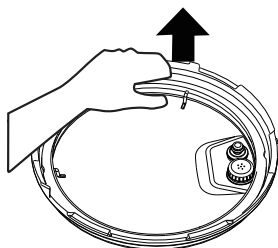

Назар аударыңыз!

- Әрбір қолданар алдында қақпақтағы сақинаның және бу шығару клапанындағы қорғаныс торының дұрыс орнатылғанын тексеріңіз.
- Қолданғаннан кейін тығыздағыш сақина мен қорғаныс торынан барлық кірді алып тастаңыз.

- Тығыздағыш сақинаны алу кезінде көп күш жұмсамаңыз, себебі бұл оның деформациясына әкелуі мүмкін және оқшаулауға әсер етуі мүмкін.
- Жарылған, кесілген немесе басқа жолмен зақымдалған сақинаны пайдаланбаңыз. Бұл жағдайда бұзылғанын уәкілетті қызмет көрсету орталығында ауыстырыңыз.

Пісіру алдында

1. Қақпақты ашыңыз.

Қақпақтың тұтқасын сағат тіліне қарсы шамамен 30 градусқа үстіңгі қақпақтың шетіндегі «↓» белгісі корпус қақпағының шетіндегі «↑» белгісімен тураланған ша бұраңыз да, үстіңгі қақпақты көтеріңіз.

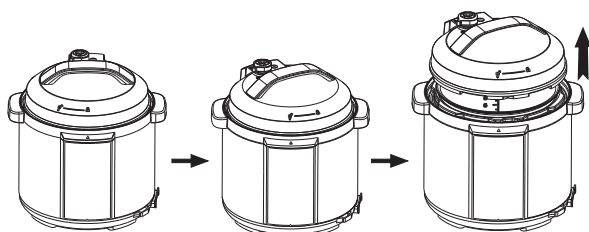

Қақпақ ашық

2. Барлық қақпақ элементтерінің мықтап бекітілгеніне көз жеткізіңіз.

Бу шығару клапаны мен қысым реттегішінде бөгде заттардың бар-жоғын тексеріңіз. Тығыздағыш сақинаның ойыққа мықтап бекітілгеніне, қорғаныс торының дұрыс орнатылғанына және қалқымалы клапан жоғары және төмен еркін қозғалатынына көз жеткізіңіз.

3. Ішкі ыдысты шығарып, ингредиенттерді салып, су қосыңыз.

Тағам мен судың жалпы көлемі ешқашан ішкі тостағандағы ең жоғары деңгейден аспауы керек.



4. Тостағанды баяу пешке салыңыз.

Тостағандағы бөгде заттарды алып тастап, тостағанның сыртын құрғатып сүртіңіз.

Тостағанды құрылғыға салғаннан кейін, ыдыс пен ішіндегі қыздырғыш элементтің тығыз байланысын қамтамасыз ету үшін оны аздап бұраңыз.

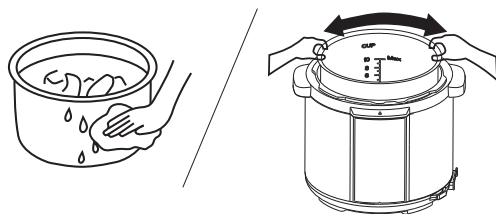

5. Қақпақты жабыңыз.

Қақпақты жаппас бұрын, тығыздағыш сақинаның бекітілуін тексеріңіз. Тұтқаны ұстап, қақпақты жабыңыз, сонда үстіңгі корпус қақпағының шетіндегі «↓» белгісі үстіңгі қақпақтағы «↓» белгісімен сәйкес келмейді. Қақпақты сағат тілімен шамамен 30 градусқа «↓» белгісі қалпақтағы «☞» белгісімен сәйкес келгенше бұраңыз.

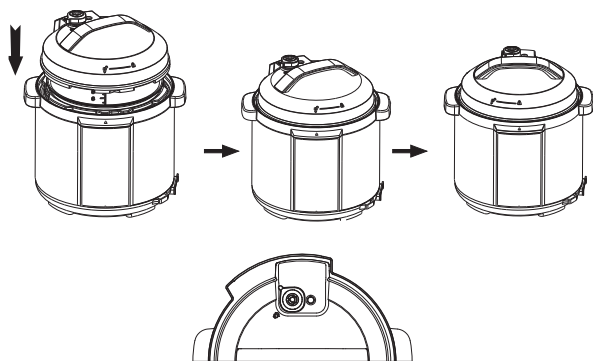

Қақпақ жабық күйде

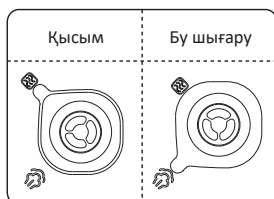

6. Қысым реттегішті орнатыңыз.

Пісіру режиміне байланысты, егер қысыммен пісіруді жоспарласаңыз, тұтқаны «Қысым» күйіне немесе қысымсыз пісіргіңіз келсе, «Бу шығару» күйіне бұраңыз. Бу шығару кезінде абай болыңыз және қолыңызды немесе бетіңізді розеткаға қоймаңыз. Жұмысты бастамас бұрын, қалқымалы клапанның түсірілгенін тексеріңіз (қыздыру алдында қалқымалы клапан түсірілген).



Жұмыс тәртібі

Жұмыстың басталуы

1. Қысым пешті 12-беттегі нұсқауларға сәйкес пісіруге дайындаңыз.
2. Құрылғыны розеткаға қосыңыз. Құрылғы күту режиміне өтеді және дисплейде «—» пайда болады. Басқару панеліндегі түймелер белсенді болмаса, қақпақтың дұрыс жабылғанына көз жеткізіңіз.
3. Пісіру бағдарламасын таңдауды бастау үшін «Мәзір» түймесін басыңыз, таңдау үшін «+» / «—» түймелерін пайдаланыңыз. Әртүрлі бағдарламаларда әр түрлі пісіру уақыты болады. Тамақ неғұрлым көп болса, соғұрлым пісіру уақыты ұзарады.
4. «+» / «—» түймелерін пайдаланып бағдарламаны таңдағаннан кейін 10 секундтан кейін мультипісіргіш пісіруді бастайды. Ағымдағы бағдарламадан бас тарту және қайтару күту режимінде «Қызу / » түймесін басыңыз.
5. Бағдарлама аяқталғаннан кейін қысымды пеш автоматты түрде жылыту режиміне ауыса алады. Температураны ұстаудың максималды уақыты - 2 сағат.
6. Пісіргеннен кейін бағдарламаның сәйкес индикаторы сөніп, жылы ұстау индикаторы жанады. Содан кейін қысымды пеш сигнал береді және қыздыру режимін енгізіңіз.
7. Сондай-ақ күту режимінен қыздыру режиміне ауысуға болады, ол үшін күту режимінде «Жылыту / » түймесін басыңыз, қыздыру индикаторы жанады, қысымды пеш дыбыс сигналын шығарады және қыздыру режиміне өтеді.

Кеңестер:

- Пісіру процесін тоқтату және күту режиміне оралу үшін кез келген уақытта жылы «Жылыту / » түймесін басыңыз.
- Қысым пеші жұмыс кезінде сырт еткен дыбыстар шығаруы мүмкін. Уайымдамаңыз, бұл құрылғының қалыпты жұмысы.
- Аз мөлшерде тағамды пісіргенде, қақпақ ашылғанда тостаған аздап көтерілуі мүмкін. Ыдысты қысымды пештің корпусына түсіру үшін қақпақты шайқаңыз, содан кейін қақпақты ашыңыз.

Жұмыстың аяқталуы

1. Қуат көзін өшіріп, қуат сымын розеткадан ажыратыңыз.
2. Қысымды төмендету опциялары:
 - Қысымды жылдам босату (қатты заттар үшін): бу шығару клапанын түсіру үшін қысым реттегішті ашық күйге бұраңыз.
 - Табиғи қысым шығару: бу шығару клапаны ашылуы үшін құрылғыны табиғи түрде суытыңыз.
3. Қақпақты ашыңыз.
 - Жоғарғы қақпақты сол қолыңызбен сағат тіліне қарсы ол тоқтағанша бұраңыз, жоғарғы қақпақты оң қолыңызбен көтеріңіз.
 - Тостағандағы барлық қысым босамайынша қақпақты ашпаңыз. Қақпақты ашу қиын болса, оны ашу үшін шамадан тыс күш қолданбаңыз.
 - Айналып жатқанда қысым реттегішін шығармаңыз.

- Сұйық тағамдарды (жарма және сорпа) пісіргеннен кейін қысым реттегішті бұрмаңыз. Қақпақты ашпас бұрын бу шығару клапаны төмендейтіндей етіп қуатты өшіріп, қысымды пешті суытыңыз. Тағамның көп мөлшерін пісіргеннен кейін бұды бірден шығармаңыз. Қақпақты ашпас бұрын қысымды пешті белгілі бір уақыт ішінде жылы күйде қалдырған жөн.

Пісіру бағдарламаларын таңдау

Ет

1. Тұрақты пісіру.

Күту режимінде «Мәзір» түймесін басыңыз, сәйкес индикатор шамы **M** жанып, сандық дисплейде «P01» (Ет) жыпылықтайды. 10 секунд бойы ешбір түймені баспасаңыз, мультипісіргіш автоматты түрде «P01» (Ет) бағдарламасына сәйкес пісіруді бастайды. Қысым мен температура жұмыс мәніне көтерілген кезде экранда кері санақ көрсетіледі.

2. Кешіктіруді бастау.

Күту режимінде «Мәзір» түймесін, содан кейін «Кешіктіруді бастау» түймесін басыңыз. Кешіктіріп бастау индикатор шамы және сандық дисплей жыпылықтай бастайды. Қажетті уақытты орнату үшін «+» / «—» түймелерін пайдаланыңыз (бір рет басу уақытты 10 минутқа арттырады / азайтады). 10 секунд ішінде ешбір түймені әрі қарай баспасаңыз, мультипісіргіш автоматты түрде «P01» (Ет) бағдарламасына сәйкес пісіруді бастайды. Қысым мен температура жұмыс мәніне көтерілген кезде экранда кері санақ көрсетіледі.

3. Бағдарламадан шығу және пісіруді тоқтату үшін «Жылыту / » түймесін пайдаланыңыз.

Құс

1. Тұрақты пісіру.

Күту режимінде «Мәзір» түймесін басыңыз, сәйкес индикатор шамы **M** жанып, сандық дисплейде «P01» жыпылықтайды. Содан кейін дисплейде «P02» (Құс) көрсетілгенше «+» түймесін бір рет басыңыз. 10 секунд бойы ешбір түймені баспасаңыз, мультипісіргіш «P02» (Құс) бағдарламасына сәйкес автоматты түрде пісіруді бастайды. Қысым мен температура жұмыс мәніне көтерілген кезде экранда кері санақ көрсетіледі.

2. Кешіктіруді бастау.

Күту режимінде «Мәзір» түймесін басып, сәйкес бағдарламаны таңдаңыз, содан кейін «Кешіктіруді бастау» түймесін басыңыз. Кешіктіріп бастау индикатор шамы және сандық дисплей жыпылықтай бастайды. Қажетті уақытты орнату үшін «+» / «—» түймелерін пайдаланыңыз (бір рет басу уақытты 10 минутқа арттырады / азайтады). 10 секунд бойы ешбір түймені баспасаңыз, мультипісіргіш автоматты түрде «P02» (Құс) бағдарламасына сәйкес пісіруді бастайды. Қысым мен температура жұмыс мәніне көтерілген кезде экранда кері санақ көрсетіледі.

3. Бағдарламадан шығу және пісіруді тоқтату үшін «Жылыту / » түймесін пайдаланыңыз.

Көкөністер

1. Тұрақты пісіру.

Күту режимінде «Мәзір» түймесін басыңыз, сәйкес индикатор шамы **M** жанады, ал цифрлық дисплейде «P01» жыпылықтайды. Содан кейін дисплейде «P03» (Көкөністер) көрсетілгенше «+» түймесін екі рет басыңыз. 10 секунд бойы ешбір түймені баспасаңыз, мультипісіргіш автоматты түрде «P03» (Көкөністер) бағдарламасына сәйкес пісіруді бастайды. Қысым мен температура жұмыс мәніне көтерілген кезде экранда кері санақ көрсетіледі.

2. Кешіктіруді бастау.

Күту режимінде «Мәзір» түймесін басып, сәйкес бағдарламаны таңдаңыз, содан кейін «Кешіктіруді бастау» түймесін басыңыз. Кешіктіріп бастау индикатор шамы және сандық дисплей жыпылықтай бастайды. Қажетті уақытты орнату үшін «+» / «—» түймелерін пайдаланыңыз (бір рет басу уақытты 10 минутқа арттырады / азайтады). 10 секунд ішінде ешбір түймені әрі қарай баспасаңыз, мультипісіргіш автоматты түрде «P03» (Көкөністер) бағдарламасына сәйкес пісіруді бастайды. Қысым мен температура жұмыс мәніне көтерілген кезде экранда кері санақ көрсетіледі.

3. Бағдарламадан шығу және пісіруді тоқтату үшін «Жылыту / » түймесін пайдаланыңыз.

Буда

Бұл режимде пісіру тек суды қосқанда және бумен пісіруге арналған ыдысты пайдаланғанда ғана мүмкін болады.

Бағдарламаны таңдап, пісіруді бастамас бұрын, ыдысқа аз мөлшерде су құйыңыз, тостағанның түбіне сөрені қойып, сөреге бумен пісіруге арналған ыдысты қойыңыз.

1. Тұрақты пісіру.

Күту режимінде «Мәзір» түймесін басыңыз, сәйкес индикатор шамы жанады, ал цифрлық дисплейде «P01» жыпылықтайды. Содан кейін дисплейде «P04» (Буда) пайда болғанша «+» түймесін үш рет басыңыз. 10 секунд бойы ешбір түймені баспасаңыз, мультипісіргіш «P04» (Буда) бағдарламасына сәйкес автоматты түрде пісіруді бастайды. Қысым мен температура жұмыс мәніне көтерілген кезде экранда кері санақ көрсетіледі.

2. Кешіктіруді бастау.

Күту режимінде «Мәзір» түймесін басып, сәйкес бағдарламаны таңдаңыз, содан кейін «Кешіктіруді бастау» түймесін басыңыз. Кешіктіріп бастау индикатор шамы және сандық дисплей жыпылықтай бастайды. Қажетті уақытты орнату үшін «+» / «—» түймелерін пайдаланыңыз (бір рет басу уақытты 10 минутқа арттырады / азайтады). 10 секунд ішінде басқа түймелер басылмаса, мультипісіргіш «P04» (Бу) бағдарламасына сәйкес автоматты түрде пісіруді бастайды. Қысым мен температура жұмыс мәніне көтерілген кезде экранда кері санақ көрсетіледі.

3. Бағдарламадан шығу және пісіруді тоқтату үшін «Жылыту / » түймесін пайдаланыңыз.

Қуыру

1. Тұрақты пісіру.

Күту режимінде «Мәзір» түймесін басыңыз, сәйкес индикатор шамы **M** жанады, ал цифрлық дисплейде «P01» жыпылықтайды. Содан кейін дисплейде «P05» (Қуыру) пайда болғанша «+» түймесін төрт рет басыңыз. 10 секунд бойы ешбір түймені баспасаңыз, мультипісіргіш автоматты түрде «P05» (Қуыру) бағдарламасына сәйкес пісіруді бастайды. Қысым мен температура жұмыс мәніне көтерілген бойда экранда «0:30» кері санақ көрсетіледі.

2. Бағдарламадан шығу және пісіруді тоқтату үшін «Жылыту / » түймесін пайдаланыңыз.

Ескертпе: бұл бағдарлама тағамды қақпақсыз дайындауды қажет етеді.

Баяу пісіру

1. Тұрақты пісіру.

Күту режимінде «Мәзір» түймесін басыңыз, сәйкес индикатор шамы жанады, ал цифрлық дисплейде «P01» жыпылықтайды. Содан кейін дисплейде «P06» (Баяу пісіру) көрсетілгенше «+» түймесін бес рет басыңыз. 10 секунд бойы ешбір түймені баспасаңыз, мультипісіргіш «P06» (Баяу пісіру) бағдарламасына сәйкес автоматты түрде пісіруді бастайды. Қысым мен температура жұмыс мәніне көтерілген бойда экранда кері санақ «8:00» көрсетіледі.

2. Бағдарламадан шығу және пісіруді тоқтату үшін «Жылыту / » түймесін пайдаланыңыз.

Күріш / жарма

1. Тұрақты пісіру.

Күту режимінде «Мәзір» түймесін басыңыз, сәйкес индикатор шамы **M** жанып, сандық дисплейде «P01» жыпылықтайды. Содан кейін дисплейде «P07» (Күріш / Жарма) көрсетілгенше «+» түймесін алты рет басыңыз. 10 секунд бойы ешбір түймені баспасаңыз, мультипісіргіш «P07» (Күріш / Жарма) бағдарламасына сәйкес автоматты түрде пісіруді бастайды. Қысым мен температура жұмыс мәніне көтерілген кезде экранда кері санақ көрсетіледі.

2. Кешіктіруді бастау.

Күту режимінде «Мәзір» түймесін басып, сәйкес бағдарламаны таңдаңыз, содан кейін «Кешіктіруді бастау» түймесін басыңыз. Кешіктіріп бастау индикатор шамы және сандық дисплей жыпылықтай бастайды. Қажетті уақытты орнату үшін «+» / «—» түймелерін пайдаланыңыз (бір рет басу уақытты 10 минутқа арттырады / азайтады). 10 секунд ішінде ешбір түйме басылмаса, мультипісіргіш «P07» (Күріш / Жарма) бағдарламасына сәйкес пісіруді автоматты түрде бастайды. Қысым мен температура жұмыс мәніне көтерілген кезде экранда кері санақ көрсетіледі.

3. Бағдарламадан шығу және пісіруді тоқтату үшін «Жылыту / » түймесін пайдаланыңыз.

Қоңыр күріш

1. Тұрақты пісіру.

Күту режимінде «Мәзір» түймесін басыңыз, сәйкес индикатор шамы **M** жанады, ал цифрлық дисплейде «P01» жыпылықтайды. Содан кейін дисплейде «P08» (Қоңыр күріш) пайда болғанша «+» түймесін жеті рет басыңыз. 10 секунд бойы ешбір түймені баспасаңыз, мультипісіргіш «P08» (Қоңыр күріш) бағдарламасына сәйкес автоматты түрде пісіруді бастайды. Қысым мен температура жұмыс мәніне көтерілген кезде экранда кері санақ көрсетіледі.

2. Кешіктіруді бастау.

Күту режимінде «Мәзір» түймесін басып, сәйкес бағдарламаны таңдаңыз, содан кейін «Кешіктіруді бастау» түймесін басыңыз. Кешіктіріп бастау индикатор шамы және сандық дисплей жыпылықтай бастайды. Қажетті уақытты орнату үшін «+» / «—» түймелерін пайдаланыңыз (бір рет басу уақытты 10 минутқа арттырады / азайтады). 10 секунд ішінде ешбір түйме басылмаса, мультипісіргіш автоматты түрде «P08» (Қоңыр күріш) бағдарламасына сәйкес пісіруді бастайды. Қысым мен температура жұмыс мәніне көтерілген кезде экранда кері санақ көрсетіледі.

3. Бағдарламадан шығу және пісіруді тоқтату үшін «Жылыту / » түймесін пайдаланыңыз.

Палау

1. Тұрақты пісіру.

Күту режимінде «Мәзір» түймесін басыңыз, сәйкес индикатор шамы **M** жанады, ал цифрлық дисплейде «P01» жыпылықтайды. Содан кейін дисплейде «P09» (Палау) пайда болғанша «+» түймесін сегіз рет басыңыз. 10 секунд бойы ешбір түймені баспасаңыз, мультипісіргіш «P09» (Палау) бағдарламасына сәйкес автоматты түрде пісіруді бастайды. Қысым мен температура жұмыс мәніне көтерілген кезде экранда кері санақ көрсетіледі.

2. Кешіктіруді бастау.

Күту режимінде «Мәзір» түймесін басып, сәйкес бағдарламаны таңдаңыз, содан кейін «Кешіктіруді бастау» түймесін басыңыз. Кешіктіріп бастау индикатор шамы және сандық дисплей жыпылықтай бастайды. Қажетті уақытты орнату үшін «+» / «—» түймелерін пайдаланыңыз (бір рет басу уақытты 10 минутқа арттырады / азайтады). 10 секунд бойы ешбір түймені баспасаңыз, мультипісіргіш автоматты түрде «P09» (Палау) бағдарламасына сәйкес пісіруді бастайды. Қысым мен температура жұмыс мәніне көтерілген кезде экранда кері санақ көрсетіледі.

3. Бағдарламадан шығу және пісіруді тоқтату үшін «Жылыту / » түймесін пайдаланыңыз.

Пісіру

1. Тұрақты пісіру.

Күту режимінде «Мәзір» түймесін басыңыз, сәйкес индикатор шамы **M** жанады, ал цифрлық дисплейде «P01» жыпылықтайды. Содан кейін дисплейде

«P10» (Пісіру) көрсетілгенше «+» түймесін тоғыз рет басыңыз. 10 секунд бойы ешбір түймені баспасаңыз, мультипісіргіш «P10» (Пісіру) бағдарламасына сәйкес автоматты түрде пісіруді бастайды. Қысым мен температура жұмыс мәніне көтерілген кезде экранда кері санақ көрсетіледі.

2. Кешіктіруді бастау.

Күту режимінде «Мәзір» түймесін басып, сәйкес бағдарламаны таңдаңыз, содан кейін «Кешіктіруді бастау» түймесін басыңыз. Кешіктіріп бастау индикатор шамы және сандық дисплей жыпылықтай бастайды. Қажетті уақытты орнату үшін «+» / «—» түймелерін пайдаланыңыз (бір рет басу уақытты 10 минутқа арттырады / азайтады). 10 секунд ішінде ешбір түйме басылмаса, мультипісіргіш автоматты түрде «P10» (Пісіру) бағдарламасына сәйкес пісіруді бастайды. Қысым мен температура жұмыс мәніне көтерілген кезде экранда кері санақ көрсетіледі.

3. Бағдарламадан шығу және пісіруді тоқтату үшін «Жылыту / » түймесін пайдаланыңыз.

Балық

1. Тұрақты пісіру.

Күту режимінде «Мәзір» түймесін басыңыз, сәйкес индикатор шамы жанады  және цифрлық дисплейде «P01» жыпылықтайды. Содан кейін дисплейде «P11» (Балық) көрсетілгенше «+» түймесін он рет басыңыз. 10 секунд бойы ешбір түймені баспасаңыз, мультипісіргіш «P11» (Балық) бағдарламасына сәйкес автоматты түрде пісіруді бастайды. Қысым мен температура жұмыс мәніне көтерілген кезде экранда кері санақ көрсетіледі.

2. Кешіктіруді бастау.

Күту режимінде «Мәзір» түймесін басып, сәйкес бағдарламаны таңдаңыз, содан кейін «Кешіктіруді бастау» түймесін басыңыз. Кешіктіріп бастау индикатор шамы және сандық дисплей жыпылықтай бастайды. Қажетті уақытты орнату үшін «+» / «—» түймелерін пайдаланыңыз (бір рет басу уақытты 10 минутқа арттырады / азайтады). 10 секунд бойы ешбір түймені әрі қарай баспасаңыз, мультипісіргіш автоматты түрде «P11» (Балық) бағдарламасына сәйкес пісіруді бастайды. Қысым мен температура жұмыс мәніне көтерілген кезде экранда кері санақ көрсетіледі.

3. Бағдарламадан шығу және пісіруді тоқтату үшін «Жылыту / » түймесін пайдаланыңыз.

Сорпа

1. Тұрақты пісіру.

Күту режимінде «Мәзір» түймесін басыңыз, сәйкес индикатор шамы  жанады, ал цифрлық дисплейде «P01» жыпылықтайды. Содан кейін дисплейде «P12» (Сорпа) көрсетілгенше «+» түймесін он бір рет басыңыз. 10 секунд бойы ешбір түймені баспасаңыз, мультипісіргіш «P12» (Сорпа) бағдарламасына сәйкес автоматты түрде пісіруді бастайды. Қысым мен температура жұмыс мәніне көтерілген кезде экранда кері санақ көрсетіледі.

2. Кешіктіруді бастау.

Күту режимінде «Мәзір» түймесін басып, сәйкес бағдарламаны таңдаңыз, содан кейін «Кешіктіруді бастау» түймесін басыңыз. Кешіктіріп бастау индикатор шамы және сандық дисплей жыпылықтай бастайды. Қажетті уақытты орнату үшін «+» / «—» түймелерін пайдаланыңыз (бір рет басу уақытты 10 минутқа арттырады / азайтады). Егер 10 секунд ішінде басқа түймелер басылмаса, мультипісіргіш P12 (Сорпа) бағдарламасына сәйкес пісіруді автоматты түрде бастайды. Қысым мен температура жұмыс мәніне көтерілген кезде экранда кері санақ көрсетіледі.

3. Бағдарламадан шығу және пісіруді тоқтату үшін «Жылыту / » түймесін пайдаланыңыз.

Сүт ботқасы

1. Тұрақты пісіру.

Күту режимінде «Мәзір» түймесін басыңыз, сәйкес индикатор шамы  жанады, ал цифрлық дисплейде «P01» жыпылықтайды. Содан кейін дисплейде «P13» (Сүт ботқасы) көрсетілгенше «+» түймесін он екі рет басыңыз. 10 секунд бойы ешбір түймені баспасаңыз, мультипісіргіш «P13» (Сүт ботқасы) бағдарламасына сәйкес автоматты түрде пісіруді бастайды. Қысым мен температура жұмыс мәніне көтерілген кезде экранда кері санақ көрсетіледі.

2. Кешіктіруді бастау.

Күту режимінде «Мәзір» түймесін басып, сәйкес бағдарламаны таңдаңыз, содан кейін «Кешіктіруді бастау» түймесін басыңыз. Кешіктіріп бастау индикатор шамы және сандық дисплей жыпылықтай бастайды. Қажетті уақытты орнату үшін «+» / «—» түймелерін пайдаланыңыз (бір рет басу уақытты 10 минутқа арттырады / азайтады). Егер 10 секунд ішінде басқа түймелер басылмаса, мультипісіргіш «P13» (Сүт ботқасы) бағдарламасына сәйкес автоматты түрде пісіруді бастайды. Қысым мен температура жұмыс мәніне көтерілген кезде экранда кері санақ көрсетіледі.

3. Бағдарламадан шығу және пісіруді тоқтату үшін «Жылыту / » түймесін пайдаланыңыз.

Сөндіру

1. Тұрақты пісіру.

Күту режимінде «Мәзір» түймесін басыңыз, сәйкес индикатор шамы  жанып, сандық дисплейде «P01» жыпылықтайды. Содан кейін «+» түймесін дисплейде «P14» (Сөндіру) көрсетілгенше он үш рет басыңыз. 10 секунд бойы ешбір түймені баспасаңыз, мультипісіргіш «P14» (Сөндіру) бағдарламасына сәйкес автоматты түрде пісіруді бастайды. Қысым мен температура жұмыс мәніне көтерілген кезде экранда кері санақ көрсетіледі.

2. Кешіктіруді бастау.

Күту режимінде «Мәзір» түймесін басып, сәйкес бағдарламаны таңдаңыз, содан кейін «Кешіктіруді бастау» түймесін басыңыз. Кешіктіріп бастау индикатор шамы және сандық дисплей жыпылықтай бастайды. Қажетті уақытты орнату үшін «+» / «—» түймелерін пайдаланыңыз (бір рет басу уақытты 10 минутқа арттырады /

азайтады). 10 секунд бойы ешбір түймені баспасаңыз, мультипісіргіш «P14» (Сөндіру) бағдарламасына сәйкес автоматты түрде пісіруді бастайды. Қысым мен температура жұмыс мәніне көтерілген кезде экранда кері санақ көрсетіледі.

3. Бағдарламадан шығу және пісіруді тоқтату үшін «Жылыту / » түймесін пайдаланыңыз.

Йогурт

1. Тұрақты пісіру.

Күту режимінде «Мәзір» түймесін басыңыз, сәйкес индикатор шамы  жанады, ал цифрлық дисплейде «P01» жыпылықтайды. Содан кейін «+» түймесін дисплейде «P14» (Сөндіру) пайда болғанша он төрт рет басыңыз. 10 секунд бойы ешбір түймені баспасаңыз, мультипісіргіш автоматты түрде «P15» (Йогурт) бағдарламасына сәйкес пісіруді бастайды. Қысым мен температура жұмыс мәніне көтерілген кезде экранда кері санақ көрсетіледі.

2. Кешіктіруді бастау.

Күту режимінде «Мәзір» түймесін басып, сәйкес бағдарламаны таңдаңыз, содан кейін «Кешіктіруді бастау» түймесін басыңыз. Кешіктіріп бастау индикатор шамы және сандық дисплей жыпылықтай бастайды. Қажетті уақытты орнату үшін «+» / «—» түймелерін пайдаланыңыз (бір рет басу уақытты 10 минутқа арттырады / азайтады). 10 секунд ішінде ешбір түйме басылмаса, мультипісіргіш автоматты түрде «P15» (Йогурт) бағдарламасына сәйкес пісіруді бастайды. Қысым мен температура жұмыс мәніне көтерілген кезде экранда кері санақ көрсетіледі.

3. Бағдарламадан шығу және пісіруді тоқтату үшін «Жылыту / » түймесін пайдаланыңыз.

Қолмен орнату

1. Тұрақты пісіру.

Күту режимінде «Қолмен реттеу» түймесін басыңыз, қолмен реттеу индикаторы, сонымен қатар «Жоғары» қысым деңгейінің индикаторы жанады, цифрлық дисплейде «30» көрсетіледі. Содан кейін «Пісіру таймері» түймесін басып, қажетті қысымды ұстау уақытын реттеу үшін «+» / «—» түймелерін пайдаланыңыз. 10 секунд ішінде ешбір түйме басылмаса, мультипісіргіш автоматты түрде пісіруді бастайды. Бейнебетте  көрсетіледі және кері санақ басталады.

2. Кешіктіруді бастау.



Күту режимінде «Қолмен реттеу» түймесін басыңыз, қолмен реттеу индикаторы, сонымен қатар «Жоғары» қысым деңгейінің индикаторы жанады, цифрлық дисплейде «30» көрсетіледі. Содан кейін «Кешіктіруді бастау» түймесін басыңыз. Кешіктіріп бастау индикатор шамы және сандық дисплей жыпылықтай бастайды. Қажетті уақытты орнату үшін «+» / «—» түймелерін пайдаланыңыз (бір рет басу уақытты 10 минутқа арттырады / азайтады). 10 секунд ішінде ешбір түйме басылмаса, мультипісіргіш автоматты түрде қолмен орнату режимінде пісіруді бастайды. Қысым мен температура жұмыс мәніне көтерілген кезде экранда кері санақ көрсетіледі.

3. Қысымды таңдау.

Күту режимінде «Қолмен реттеу» түймесін басыңыз, қолмен реттеу индикаторы, сонымен қатар «Жоғары» қысым деңгейінің индикаторы жанады, цифрлық дисплейде «30» көрсетіледі. «Қысым деңгейі» түймесін пайдаланып қажетті қысым деңгейін таңдаңыз. 10 секунд ішінде ешбір түйме басылмаса, мультитипісіргіш автоматты түрде пісіруді бастайды. Бейнебетте  көрсетіледі және кері санақ басталады.

4. Бағдарламадан шығу және пісіруді тоқтату үшін «Жылыту / » түймесін пайдаланыңыз.

Жылыту

Пісіру аяқталғаннан кейін құрылғы автоматты түрде жылы ұстау режиміне өтеді. «Жылыту / » түймешігінің индикатор шамы жанады. Сондай-ақ, «Қызу / » түймесін басу арқылы жылытуды қосуға болады. Бұл режимде тағамды қыздыру температурасы 60-80 °С.

Қызмет көрсету және күтім

Құрылғыны қауіпсіз пайдалану үшін оны үнемі тазалап, күтіп ұстау қажет. Төмендегі ақаулардың бірі орын алса, құрылғыны пайдалануды дереу тоқтатып, қолдау қызметіне хабарласыңыз.

- Қуат сымы мен аша кеңейтілген, деформацияланған, түсі өзгерген, зақымдалған және т.б.
- Қуат сымының немесе ашаның бір бөлігі әдеттегіден қызады.
- Электр қысымды пеш қатты қызып, жану иісі шығады.
- Қосылған кезде әдеттен тыс дыбыстар немесе дірілдер байқалады.
- Ашада немесе розеткада шаң немесе кір болса, оны кетіру үшін құрғақ шетканы пайдаланыңыз.

Тазалау

Назар аударыңыз!

Тазалау алдында құрылғының салқын және электр желісінен ажыратылғанына көз жеткізіңіз.

- Құрылғыны әр қолданғаннан кейін тазалаңыз. Тостағанның сыртқы жиегінде тот пайда болмас үшін қара жиекті және корпусың ішіндегі ұяшықты қағаз сүлгімен сүртіңіз.
- Қақпақты алыңыз да, ыдысты алыңыз, оларды жуғыш затпен жуыңыз, таза сумен шайыңыз және жұмсақ шүберекпен құрғатыңыз.
- Қысым пештің корпусын таза, дымқыл шүберекпен сүртіңіз. Қысымды пешті суға батырмаңыз. Қуат көзіне қосылған кезде ыдысты дымқыл шүберекпен сүртпеңіз.
- Жағымсыз иістерді болдырмау үшін сақинаны таза ұстаңыз. Иістерді кетіру үшін тығыздағыш сақинаны жылы сабынды суда немесе ыдыс жуғышта

жуыңыз. Жағымсыз иістерді кетіру үшін лимон шырынын, сірке суын немесе ас содасын да қолдануға болады. Есіңізде болсын, О-сақина белгілі бір қышқыл тағамдардан иістерді қабылдай алады, сондықтан қосалқы сақинаны алу ұсынылады.

- Пісіру аяқталғаннан кейін қоюландырылған су ыдысында біраз су қалуы мүмкін. Жағымсыз иістерді болдырмас үшін, жинақталған су ыдысын босатып, құрғақ, таза шүберекпен сүртіңіз.

Жинақталым

- Құрылғы.
- Қуат сымы.
- Өлшеуіш стақан.
- Қасық.
- Шеміш.
- Бу ыдысы.
- Бүмен пісіруге арналған контейнер.
- Рецепттер кітабы.
- Пайдалану бойынша нұсқаулық.

Ықтимал проблемалар және олардың шешімі

Проблема	Ықтимал себеп	Мүмкін шешім
Қақпақ жақсы жабылмайды	Тығыздағыш дұрыс орнатылмаған	Қақпақтағы тығыздағышты бекітіңіз
	Қалқымалы клапан жоғары күйде тұрып қалды	Қалқымалы клапанды жұқа таяқшамен аздап басыңыз
Қақпақ жақсы ашылмайды	Үстіңгі күйде қалқымалы клапан	Клапанды аздап басыңыз
	Мультитипісіргіштің ішінде қысым сақталады	Қақпақты қысым толығымен босағаннан кейін ғана ашыңыз.
Қақпақтың астынан бу шығады	Пломба орнатылмаған	Тығыздағышты орнатыңыз
	Тығыздауыш дұрыс орнатылмаған немесе зақымдалған	Тығыздағышты бекітіңіз немесе ауыстырыңыз
	Пломбада тамақ қалдықтары бар	Тығыздағышты тазалаңыз
	Қақпақ мықтап жабылмаған	Қақпақты ашып, қайтадан жабыңыз
Бу қалқымалы клапан арқылы шығады	Клапанның тығыздағышында тамақ қалдықтары бар	Клапанның тығыздағышын тазалаңыз
	Клапанның тығыздағышы зақымдалған	Клапанның тығыздағышын ауыстырыңыз
Қалқымалы клапан көтерілмейді	Ыдыста тамақ немесе су жеткіліксіз	Рецепт бойынша ыдысқа су мен тағамды қосыңыз
	Бу қақпақ астынан немесе бу шығару клапанынан шығады	Өкілетті қызмет көрсету орталығына хабарласыңыз
Бу шығыс клапан арқылы шығуын тоқтатпайды	Шығару клапаны бекітілмеген	Шығу клапанын бекітіңіз
	Қысымды басқару жүйесінің істен шығуы	Өкілетті қызмет көрсету орталығына хабарласыңыз
Көрсеткіш шамы өшірулі	Қуат үзілістері немесе қуат жоқ	Қуат сымның қосылымын және электр розеткасының жұмысын тексеріңіз
	Сақтандырығыш жарылған	Өкілетті қызмет көрсету орталығына хабарласыңыз

Дисплейдегі қате коды	E1	Төменгі сенсор тізбегі өшірілді	Өкілетті қызмет көрсету орталығына хабарласыңыз
	E2	Төменгі сенсордың қысқа тұйықталуы	
	C1	Ыдыста судың болмауына байланысты қызып кету	Су қосыңыз немесе ыдысты қайта орнатыңыз
	E8	Қосқыш сенсорының ақаулығы	Өкілетті қызмет көрсету орталығына хабарласыңыз

Монтаждау, сақтау, тасымалдау (тасу), өткізу және кәдеге жарату ережелері мен шарттары

- Құрылғы қандай да болмасын монтаждауды немесе бекітуді талап етпейді.
- Құрылғыны қаптамада, өндірушінің және тұтынушының жылытылатын үй-жайларында ауаның 5 °C және 40 °C аралығындағы температурада және ауаның 80%-дан аспайтын салыстырмалы ылғалдылығында сақтау керек. Үй-жайда жемірілуді тудыратын жегі қоспалар (қышқылдардың, сілтілердің булары) болмауы тиіс.
- Құрылғының тасымалдануы құрғақ ортада жүзеге асырылуы тиіс.
- Құрылғы ұқыпты өңдеуді талап етеді, оны шаң, кір, соққы, ылғал, от және т.б. әсерінен қорғаңыз.
- Құрылғыны сату жергілікті заңнамасына сәйкес жүргізілуі керек.
- Бұйымның қызмет ету мерзімі аяқталғаннан кейін оны қарапайым тұрмыстық қоқыспен бірге тастауға болмайды. Оның орнына, ол федералды немесе жергілікті заңнамаға сәйкес қайта өңдеу және қайта өңдеу үшін электрлік және электронды жабдықты тиісті қабылдау бекетіне қайта өңдеуге жіберіледі. Осы бұйымды дұрыс жоюды қамтамасыз ете отырып, сіз табиғи ресурстарды үнемдеуге және қоршаған ортаға және адамдардың денсаулығына зиян келтірмеуге көмектесесіз. Бұл бұйымды қабылдау және жою бекеттері туралы қосымша ақпаратты жергілікті муниципалды органдардан немесе тұрмыстық қалдықтарды шығаратын кәсіпорыннан алуға болады.
- Құрылғының ақаулығы анықталған жағдайда, тез арада авторландырылған сервистік орталыққа хабарласу немесе құрылғыны кәдеге жарату керек.

Қосымша ақпарат

Өндіруші: Фошань Шуньдэ Мидеа Электрикал Хитинг Эпплайнсиз Мэньюфэчуринг Компани Лимитед.

№ 19 Саньлэ тас жолы, Бэйцзяо, Шуньдэ, Фошань қ., Гуандун пров., Қытай.

Қытайда жасалған.

Импортер / юр. лицо, принимающее претензии в Казахстане:

ТОО «ДНС КАЗАХСТАН», г. Нұр-Сұлтан, р-н Сарыарқа, пр-т Сарыарқа, зд. 12, Казахстан.

Импорттаушы / Қазақстанда шағымдар қабылдайтын заңды тұлға:

«DNS QAZAQSTAN (ДНС КАЗАХСТАН)» ЖШС, Нұр-Сұлтан қаласы, Сарыарқа ауданы, Даңғылы Сарыарқа, ғимарат 12, Қазақстан.

Өнім Кеден одағының техникалық регламентінің талаптарына сәйкес келеді:

- «Техникалық құралдардың электромагниттік үйлесімділігі» КО ТР 020/2011;
- «Төмен вольтты жабдықтың қауіпсіздігі туралы» КО ТР 004/2011.

Тауар Еуразиялық экономикалық одақтың «Электртехника және радиоэлектроника бұйымдарында қауіпті заттарды қолдануды шектеу туралы»

ЕАЭО ТР 037/2016 техникалық регламентінің талаптарына сәйкес келеді.

Техникалық сипаттамалар, өнім туралы ақпарат, орауыш және функционалдық пайдаланушыға алдын ала ескертусіз өзгертілуі мүмкін.



Өндіріс күні пайдаланушы нұсқаулығының орыс тіліндегі нұсқасында көрсетілген.
V.5

Кепілдік талоны

SN/IMEI: _____

Кепілдікке қойылған күні: _____

Өндіруші бүкіл кепілдік мерзімі ішінде құрылғының үздіксіз жұмыс істеуіне, сондай-ақ материалдар мен жинақтарда ақаулардың болмауына кепілдік береді. Кепілдік кезеңі бұйымды сатып алған сәттен басталады және тек қана жаңа өнімдерге қолданылады.

Кепілдік қызмет көрсетуге пайдаланушы нұсқаулығына сәйкес бұйымды пайдалану шартымен кепілдік мерзімі ішінде тұтынушының кесірінен істен шықпаған элементтерді тегін жөндеу немесе ауыстыру кіреді. Элементтерді жөндеу немесе ауыстыру уәкілетті сервистік орталықтардың аумағында жүргізіледі.

Кепілдік мерзімі: 24 ай.

Пайдалану мерзімі: 36 ай.

Сервистік орталықтардың өзекті тізімі келесі мекенжай бойынша:
<https://www.dns-shop.kz/service-center/>

Кепілдік міндеттемелер және тегін сервистік қызмет көрсету, егер оларды ауыстыру бұйымды бөлшектеуге байланысты болмаса, тауардың жиынтықтылығына кіретін, төменде аталған керек-жарақтарға қолданылмайды:

- ҚБП (Қашықтан басқару пультіне) арналған қуат элементтері (батареялар).
- Жалғағыш кәбілдер, антенналар және оларға арналған жалғастырғыш тетіктер, құлаққаптар, микрофондар, «HANDS-FREE» құрылғылары; жиынтықта жеткізілетін әртүрлі типтегі ақпарат тасымалдағыштар, бағдарламалық құрал (БҚ) және драйверлер (бұйымның қатты магниттік дискілердегі жинақтағышқа алдын ала орнатылған БҚ-ны қоса алғанда, бірақ онымен шектелмей), сыртқы енгізу-шығару құрылғылары және манипуляторлар.
- Қаптар, сөмкелер, белдіктер, тасымалдауға арналған баулар, монтаждық керек-жарақтар, құрал-саймандар, бұйымға қоса берілетін құжаттама.
- Табиғи тозуға ұшырайтын шығын материалдары мен бөлшектер.



Өндіруші келесі жағдайларда кепілдік міндеттемелерге ие болмайды:

- Кепілдік мерзімі аяқталды.
- Егер жеке (тұрмыстық, отбасылық) қажеттіліктерге арналған бұйым кәсіпкерлік қызметті жүзеге асыру үшін, сондай-ақ оның тікелей міндетіне сәйкес келмейтін басқа мақсаттарда пайдаланылған болса.
- Өндіруші бұйымды пайдалану кезінде пайдаланушы нұсқаулығының талаптарын бұзу, бұйымды орнату және оған қызмет көрсету жөніндегі ұсынымдарды, қосу ережелерін (бұйымның өзіне де, онымен байланысты бұйымдарға да сәйкес келмейтін желілік кернеудің әсері нәтижесінде туындаған қысқа тұйықталулар), бұйымды сақтау және тасымалдау кезінде өнім иесі және/немесе үшінші тұлғалар шеккен ықтимал материалдық, моральдық және өзге де зиян үшін жауапты болмайды.
- Механикалық зақымданудың барлық жағдайлары: өнімді пайдалану кезінде алынған сызаттар, жарықтар, деформациялар, соққы іздері, майысулар, кептелістер және т.б.
- Түрлендірулерді, рұқсат етілмеген жөндеулерді осындай жұмыстарды жүргізуге уәкілетті емес адамдар жүргізген жағдайлар. Егер ақаулық конструкцияны немесе бұйымның схемасын өзгерту, Өндіруші қарастырмаған сыртқы құрылғыларды қосу, Қазақстан Республикасының заңнамасына сай сәйкестік сертификаты жоқ құрылғыны пайдалану салдарынан туындаған болса.
- Егер бұйымның ақауы еңсерілмейтін күштің әсерінен (табиғи элементтер, өрт, су тасқыны, жер сілкінісі, тұрмыстық факторлар және Өндірушіге тәуелді емес басқа жағдайлар) немесе Өндіруші болжай алмаған үшінші тұлғалардың әрекеттерінен туындаса. Бұйымның толық немесе ішінара істен шығуына алып келген бұйымның ішіне бөгде заттардың, өзге денелердің, заттектердің, сұйықтықтардың, жәндіктердің немесе жануарлардың түсуінен, агрессивті ортаның әсерінен, жоғары ылғалдылықтан, жоғары температуралардан туындаған ақау.
- Бұйымды сәйкестендіру (сериялық нөмірі) жоқ немесе сәйкес келмейді. Егер зақымданулар (кемшіліктер) зиянды бағдарламалық қамтаманың; БҚ ұсынушысының осы қызметті ұсынбауына байланысты мүмкіндігінсіз бұйымның бағдарламалық ресурстарына қолжетімділіктің болмауына әкеп соққан құпиясөздерді (кодтарды) оларды жинау/қалпына келтіру мүмкіндігінсіз орнату, ауыстыру немесе жою әсерінен туындаса.
- Егер жұмыстың ақаулықтары қуат беруші, кабельдік, телекоммуникациялық желілердің, радиосигнал қуатының стандарттарға немесе техникалық регламенттеріне сәйкес келмеуінен, оның ішінде бедер ерекшеліктерінен және басқа да осыған ұқсас сыртқы факторлардан, бұйымның желі әрекет ететін шекарада немесе аймақтан тыс жерде пайдаланылуынан туындаған болса.
- Егер зақымданулар стандартты емес (түпнұсқалық емес) және/немесе сапасыз (зақымданған) шығыс материалдарын, керек-жарақтарды, қосалқы бөлшектерді, қуат беру элементтерін, әртүрлі үлгідегі ақпарат тасымалдағыштарды (CD, DVD дискілерді, жад карталарын, SIM карталарын, картридждерді қоса алғанда) пайдаланудан туындаса.
- Егер кемшіліктер үйлесімсіз контентті (әуендерді, графиканы, бейне және басқа файлдарды, Java қосымшаларын және оларға ұқсас бағдарламаларды) алуға, орнатуға және пайдалануға байланысты туындаған болса.
- Осы бұйыммен жанасып жұмыс істейтін басқа жабдыққа келтірілген залалға.



