

# Руководство по эксплуатации

---

Игровой контроллер  
PG-9211

**DEXP**



# Содержание

Назначение устройства .....	4
Меры предосторожности .....	4
Технические характеристики.....	4
Схема устройства.....	5
Комплектация.....	5
Эксплуатация .....	6
Соединение с устройствами на базе Android .....	6
Соединение с устройствами на базе iOS .....	8
Отключение.....	9
Зарядка .....	10
Возможные проблемы и их решения .....	10
Правила и условия монтажа, хранения, перевозки (транспортировки), реализации и утилизации.....	11
Дополнительная информация .....	12

## Уважаемый покупатель!

Благодарим Вас за выбор нашей продукции.

Мы рады предложить Вам изделия и устройства, разработанные и изготовленные в соответствии с высокими требованиями к качеству, функциональности и дизайну. Перед началом эксплуатации внимательно прочитайте данное руководство, в котором содержится важная информация, касающаяся Вашей безопасности, а также рекомендации по правильному использованию продукта и уходу за ним. Позаботьтесь о сохранности настоящего Руководства и используйте его в качестве справочного материала при дальнейшей эксплуатации изделия.

## Назначение устройства

Игровой контроллер — это устройство ввода, предназначенное для управления персонажем или игровым процессом в видеоиграх.

## Меры предосторожности

- Не разбирайте устройство.
- Оберегайте устройство от падений.
- Избегайте попадания жидкости внутрь корпуса устройства.
- Не подвергайте устройство воздействию высоких температур и раскаленных предметов.
- Устройство не предназначено для использования в коммерческих целях.
- Устройство не предназначено для использования детьми и лицами с ограниченными физическими, сенсорными или умственными способностями, кроме случаев, когда над ними осуществляется контроль другими лицами, ответственными за их безопасность.

## Технические характеристики

- Модель: PG-9211.
- Торговая марка: DEXP.
- Радиус Bluetooth-сигнала: до 10 м.
- Емкость батареи:
  - Левый контроллер: 300 мА·ч.
  - Правый контроллер: 250 мА·ч.
- Время зарядки: до 2 часов.
- Рабочий ток:
  - Левый контроллер: 30 мА.
  - Правый контроллер: 10 мА.
- Стандарт беспроводной связи: IEEE 802.15.1.
- Рабочий диапазон частот: 2402–2480 МГц.
- Мощность трансмиттера: 0,3 мВт.
- Входное напряжение: 5 В.
- Совместимость: Android (версия 6.0 и выше), iOS (версия 13.4 и выше).

## Схема устройства

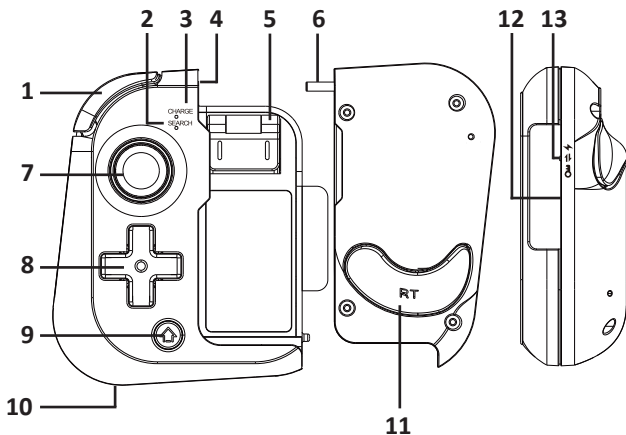

1. Кнопка «LT/LB».
2. Индикатор подключения.
3. Индикатор заряда.
4. Разъем для штекера правого контроллера.
5. Держатель для телефона.
6. Штекер правого контроллера.
7. Левый стик / кнопка «L3».
8. D-pad.
9. Кнопка «Домой».
10. Разъем для зарядки контроллера.
11. Кнопка «RT».
12. Индикатор соединения правого контроллера.
13. Регулятор режима правого контроллера.

## Комплектация

- Контроллер (левый + правый).
- Кабель USB Type-C.
- Чехол.
- Руководство по эксплуатации.

## Эксплуатация

### Соединение с устройствами на базе Android

1. Перед тем, как подключить игровой контроллер к Вашему устройству под управлением операционной системы Android, скачайте приложение «ShootingPlus V3» из официального магазина приложений Google Play. С его помощью настраивается управление в играх.
2. Возьмите левый контроллер и нажмите на кнопку «Вверх», затем вытащите держатель для телефона — когда индикатор подключения слева начнет мигать, это значит, что устройство готово к сопряжению по Bluetooth. Закрепите контроллер на корпусе телефона.

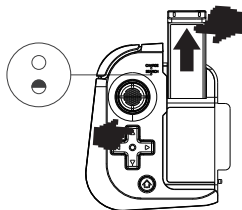

3. Активируйте Bluetooth на телефоне, затем найдите в списке устройств, доступных для подключения, имя «PG-9211» и нажмите на него. Если сопряжение прошло успешно, индикатор подключения перестанет мигать и начнет равномерно гореть.

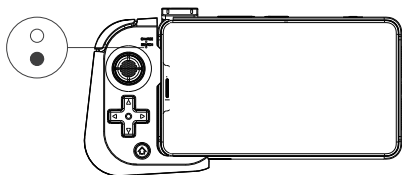

4. Откройте приложение «ShootingPlus V3». Следуйте всплывающим инструкциям на экране и переключитесь с «Прямого режима» на «Режим активации» — это позволит Вам совершать управление в играх кнопками геймпада и касаниями экрана одновременно.

5. Для завершения активации возьмите правый контроллер и переместите регулятор режима в положение «». Затем вставьте штекер контроллера в порт Type-C Вашего телефона.

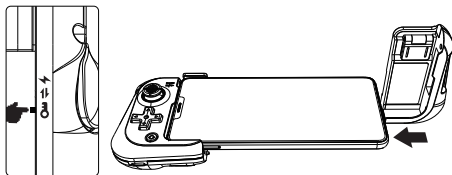

6. Для корректной работы контроллера также требуется активировать функцию отладки по USB в настройках Вашего телефона. В меню параметров выберите подменю «О телефоне», найдите пункт «Номер сборки» и нажмите на него несколько раз, пока на экране не появится уведомление о том, что активирован «Режим разработчика».

7. Перейдите в появившееся подменю «Для разработчиков» в главном меню настроек и активируйте функцию «Отладка по USB».

**Примечание:** способ включения режима разработчика может отличаться в зависимости от модели телефона и версии операционной системы.

8. После того, как функция «Отладка по USB» активирована, переместите регулятор режима правого контроллера в положение «».

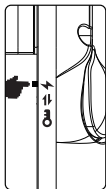

**Примечание:** при последующих подключениях данного телефона к контроллеру проводить активацию не нужно. Однако повторная активация может потребоваться, если телефон был перезагружен.

9. Достаньте держатель для телефона правого контроллера — индикатор соединения начнет мигать. Закрепите контроллер на корпусе телефона.

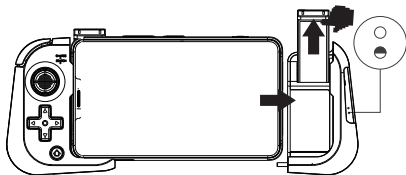

10. При успешном соединении индикатор перестанет мигать и начнет равномерно гореть. Теперь оба контроллера подключены к телефону, Вы можете настраивать их работу через приложение «ShootingPlus V3».

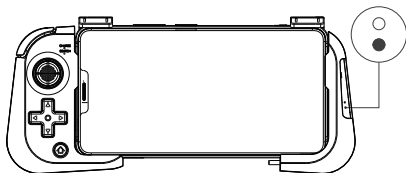

## Соединение с устройствами на базе iOS

1. Перед тем, как подключить игровой контроллер к Вашему устройству под управлением операционной системы iOS, скачайте приложение «ShootingPlus V3» из официального магазина приложений App Store. С его помощью настраивается управление в играх.
2. Возьмите левый контроллер и нажмите на кнопку «Вниз», затем вытащите держатель для телефона — когда индикатор подключения слева начнет мигать, это значит, что устройство готово к сопряжению по Bluetooth. Закрепите контроллер на корпусе телефона.

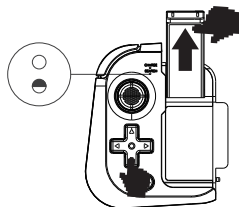

3. Активируйте Bluetooth на телефоне, затем найдите в списке устройств, доступных для подключения, имя «PG-9211» и нажмите на него. Если сопряжение прошло успешно, индикатор подключения перестанет мигать и начнет равномерно гореть.



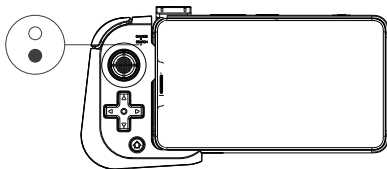

4. Выдвиньте держатель правого контроллера — индикатор соединения начнет мигать. Закрепите правый контроллер на корпусе телефона.

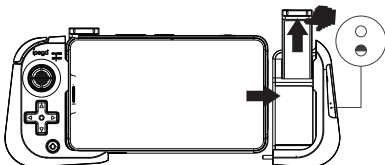

5. При успешном соединении индикатор перестанет мигать и начнет равномерно гореть. Теперь оба контроллера подключены к телефону.

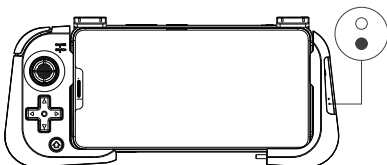

6. Откройте приложение «ShootongPlus V3», чтобы настроить кнопки управления в играх. Следуйте всплывающим инструкциям на экране и переключитесь с «Прямого режима» на «Режим активации» — это позволит Вам совершать управление в играх кнопками геймпада и касаниями экрана одновременно.

## Отключение

- Для того, чтобы отключить устройство, снимите оба контроллера с корпуса телефона и задвиньте держатели.
- В следующий раз, когда вы выдвинете держатель левого контроллера, устройство автоматически установит соединение с ранее подключенным телефоном.

## Зарядка

Зеленый индикатор заряда контроллера показывает статус батареи:

- индикатор быстро мигает — мало заряда;
- индикатор медленно мигает — в процессе зарядки;
- индикатор горит — полный заряд.

Для зарядки вставьте правый контроллер в левый и подключите к источнику питания с помощью кабеля USB Type-C, поставляемого в комплекте.

## Возможные проблемы и их решения

Возможная проблема	Возможное решение
Сбой подключения.	Перезагрузите телефон и выполните подключение повторно
Не удается подключиться к телефону через Bluetooth.	Убедитесь, что контроллер не подключен к другому устройству. Попробуйте очистить историю сопряжений и установить соединение повторно.
Не удается подключить правый контроллер.	Правый контроллер не может работать отдельно от левого. При подключении к левому контроллеру держите их на расстоянии не более 10 см.

## **Правила и условия монтажа, хранения, перевозки (транспортировки), реализации и утилизации**

- Способ монтажа описан в разделе «Эксплуатация» данного руководства по эксплуатации.
- Хранение устройства должно производиться в упаковке в отапливаемых помещениях у изготовителя и потребителя при температуре воздуха от 5 °С до 40 °С и относительной влажности воздуха не более 80%. В помещениях не должно быть агрессивных примесей (паров кислот, щелочей), вызывающих коррозию.
- Перевозка устройства должна осуществляться в сухой среде.
- Устройство требует бережного обращения, оберегайте его от воздействия пыли, грязи, ударов, влаги, огня и т.д.
- Реализация устройства должна производиться в соответствии с местным законодательством.
- После окончания срока службы изделия его нельзя выбрасывать вместе с обычным бытовым мусором. Вместо этого оно подлежит сдаче на утилизацию в соответствующий пункт приема электрического и электронного оборудования для последующей переработки и утилизации в соответствии с федеральным или местным законодательством. Обеспечивая правильную утилизацию данного продукта, Вы помогаете сберечь природные ресурсы и предотвращаете ущерб для окружающей среды и здоровья людей, который возможен в случае ненадлежащего обращения. Более подробную информацию о пунктах приема и утилизации данного продукта можно получить в местных муниципальных органах или на предприятии по вывозу бытового мусора.
- При обнаружении неисправности устройства следует немедленно обратиться в авторизованный сервисный центр.

## Дополнительная информация

**Manufacturer:** Shenzhen IPM Biotechnology Co., Ltd.

Room 201 (Block A 2/F B Zone and Block B 1-2/F), Building 3, Block 88, Long Wang Miao Industrial Zone, Bai Shi Xia, Fuyong Town, Baoan District, Shenzhen, Guangdong province, China.

**Изготовитель:** Шэньчжэнь АйПиЭм Байоутэкнолоджи Ко., Лтд.

Каб. 201 (корпус А 2/Ф зона В и корпус В 1-2/Ф), зд. 3, корпус 88, промзона Лун Ван Мяо, Бай Ши Ся, Фуюн, р-н Баоань, г. Шэньчжэнь, пров. Гуандун, Китай.

Сделано в Китае.

**Импортер в России / уполномоченное изготовителем лицо:** ООО «Атлас». 690068, Россия, Приморский край, г. Владивосток, проспект 100-летия Владивостока, дом 155, корпус 3, офис 5.

**Адрес электронной почты:** atlas.llc@ya.ru

Товар соответствует требованиям технического регламента Таможенного союза ТР ТС 020/2011 «Электромагнитная совместимость технических средств».

Товар соответствует требованиям технического регламента Евразийского экономического союза ТР ЕАЭС 037/2016 «Об ограничении применения опасных веществ в изделиях электротехники и радиоэлектроники».

Спецификации, информация о продукте, его комплектация и функционал могут быть изменены без предварительного уведомления пользователя. Фактический интерфейс устройства может отличаться от представленного в данном руководстве.

**Адрес в интернете:** www.dexp.club



# ЕАС

Товар изготовлен (мм.гггг) / Тауар жасалған күні (аа.жжжж): \_\_\_\_\_ V.1

# Гарантийный талон

SN/IMEI: \_\_\_\_\_

Дата постановки на гарантию: \_\_\_\_\_

Производитель гарантирует бесперебойную работу устройства в течение всего гарантийного срока, а также отсутствие дефектов в материалах и сборке. Гарантийный период исчисляется с момента приобретения изделия и распространяется только на новые продукты.

В гарантийное обслуживание входит бесплатный ремонт или замена элементов, вышедших из строя не по вине потребителя в течение гарантийного срока при условии эксплуатации изделия согласно руководству пользователя. Ремонт или замена элементов производится на территории уполномоченных сервисных центров.

Срок гарантии: 12 месяцев.

Срок эксплуатации: 24 месяца.

Актуальный список сервисных центров по адресу:

<https://www.dns-shop.ru/service-center/>

**Гарантийные обязательства и бесплатное сервисное обслуживание не распространяются на перечисленные ниже принадлежности, входящие в комплектность товара, если их замена не связана с разборкой изделия:**

- Элементы питания (батарейки) для ПДУ (Пульт дистанционного управления).
- Соединительные кабели, антенны и переходники для них, наушники, микрофоны, устройства «HANDS-FREE»; носители информации различных типов, программное обеспечение (ПО) и драйверы, поставляемые в комплекте (включая, но не ограничиваясь ПО, предустановленным на накопитель на жестких магнитных дисках изделия), внешние устройства ввода-вывода и манипуляторы.
- Чехлы, сумки, ремни, шнуры для переноски, монтажные приспособления, инструменты, документацию, прилагаемую к изделию.
- Расходные материалы и детали, подвергающиеся естественному износу.



## Производитель не несёт гарантийных обязательств в следующих случаях:

- Истек Гарантийный срок.
- Если изделие, предназначенное для личных (бытовых, семейных) нужд, использовалось для осуществления предпринимательской деятельности, а также в иных целях, не соответствующих его прямому назначению.
- Производитель не несет ответственности за возможный материальный, моральный и иной вред, понесенный владельцем изделия и/или третьими лицами, вследствие нарушения требований руководства пользователя при использовании, несоблюдения рекомендаций по установке и обслуживанию изделия, правил подключения (короткие замыкания, возникшие также в результате воздействия несоответствующего сетевого напряжения, как на само изделие, так и на изделия, сопряженные с ним), хранении и транспортировки изделия.
- Все случаи механического повреждения: сколы, трещины, деформации, следы ударов, вмятины, замятия и др., полученные в процессе эксплуатации изделия.
- Имеются следы сторонней модификации, несанкционированного ремонта лицами, не уполномоченными для проведения таких работ. Если дефект вызван изменением конструкции или схемы изделия, подключением внешних устройств, не предусмотренных Производителем, использованием устройства, не имеющего сертификата соответствия согласно законодательству Российской Федерации.
- Если дефект изделия вызван действием непреодолимой силы (природных стихий, пожаров, наводнений, землетрясений, бытовых факторов и прочих ситуаций, не зависящих от Производителя), либо действиями третьих лиц, которые Производитель не мог предвидеть.
- Дефект вызван попаданием внутрь изделия посторонних предметов, инородных тел, веществ, жидкостей, насекомых или животных, воздействием агрессивных сред, высокой влажности, высоких температур, которые привели к полному или частичному выходу из строя изделия.
- Отсутствует или не соответствует идентификация изделия (серийный номер). Если повреждения (недостатки) вызваны воздействием вредоносного программного обеспечения; установкой, сменой или удалением паролей (кодов), приведшим к отсутствию доступа к программным ресурсам изделия, без возможности их сброса/восстановления, ввиду отсутствия предоставления данной услуги поставщиком ПО.
- Если дефекты работы вызваны несоответствием стандартам или техническим регламентам питающих, кабельных, телекоммуникационных сетей, мощности радиосигнала, в том числе из-за особенностей рельефа и других подобных внешних факторов, использования изделия на границе или вне зоны действия сети.
- Если повреждения вызваны использованием нестандартных (неоригинальных) и/или некачественных (поврежденных) расходных материалов, принадлежностей, запасных частей, элементов питания, носителей информации различных типов (включая CD, DVD диски, карты памяти, SIM-карты, картриджи).
- Если недостатки вызваны получением, установкой и использованием несовместимого контента (мелодии, графика, видео и другие файлы, приложения Java и подобные им программы).
- На ущерб, причиненный другому оборудованию, работающему в сопряжении с данным изделием.





