

Пайдалану бойынша  
нұсқаулық

**DEXP**



**Кір жуу машинасы**

**Сауда белгісі: DEXR**

**Үлгісі: WM-E610NMA/WW**

# Қысқаша нұсқаулық



Киімді сұрыптаңыз (толығырақ ақпарат алу үшін «Киімді бастапқы тексеру және жууға дайындау» бөлімін қараңыз).

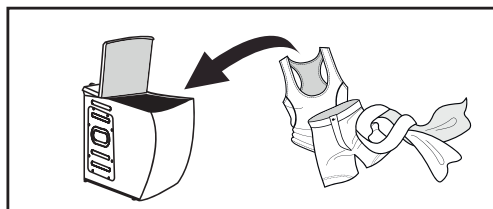

Қақпақты ашыңыз, киімді салыңыз және кір жуу машинасының қақпағын жабыңыз.



Кір жуу машинасын іске қосу

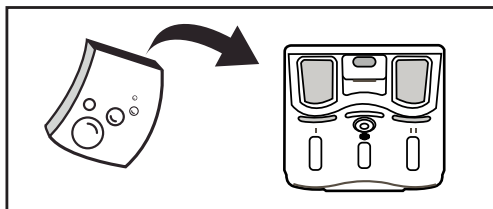

Жуу құралдарын қосыңыз (толығырақ ақпарат алу үшін «Жұғыш құралдарды жүктеу» бөлімін қараңыз).

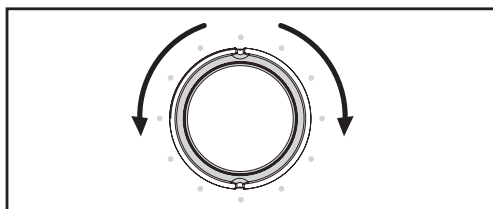

Жуу бағдарламасын таңдаңыз (толығырақ ақпарат алу үшін «Жуу режимін таңдау» бөлімін қараңыз).



Жуу циклін іске қосу үшін «Старт/Пауза» («Бастау/Іркіліс») түймесін басыңыз.



# Мазмұны

<b>Құрылғының қолданылу мақсаты</b> .....	7
<b>Сақтық шаралары</b> .....	7
Электрмен жұмыс істегенде .....	7
Сумен жұмыс істегенде.....	8
Жалпы ережелер .....	8
<b>Құрылғы схемасы</b> .....	10
Аксессуарлар.....	10
<b>Орнату</b> .....	11
Кір жуу машинасының қаптамасын шешу .....	11
Тасымалдау болттарын шешу .....	12
Орны.....	13
Аяқтарын реттеу .....	14
<b>Құю шлангісін жалғау</b> .....	15
Кәдімгі кранға қосу .....	15
Бұрамалы қосылысы бар кранға қосу .....	15
Құю шлангісін құрылғыға қосу .....	16
<b>Төгу шлангісін жалғау</b> .....	17
Кронштейн болған жағдайда шлангіні бекіту .....	18
<b>Жылдам бастау</b> .....	19
<b>Кір жуу машинасын пайдалану</b> .....	20
Пайдаланудан бұрын .....	20
Киімді бастапқы тексеру және жууға дайындау .....	20
Машинамен жууға арналмаған киім.....	23
Балалардың заттарын жуу.....	23
Тез жабағыланып қалатын заттар.....	23
<b>Құрылғымен жұмыс істеу</b> .....	24
Басқару тақтасы.....	24
Дисплей.....	24
Түймелердің сипаттамасы.....	25
Опциялар.....	25
Жуу режимін таңдау.....	26
Жұғыш заттарды қосу .....	27

<b>Жұмыс режимдерінің сипаттамасы</b> .....	28
Жуу режимдерінің кестесі .....	29
<b>Техникалық қызмет көрсету</b> .....	30
Кір жуу машинасының корпусын тазалау және оған техникалық қызмет көрсету .....	30
Барабанның ішкі бетін тазалау.....	30
Сорғы сүзгісін тазалау.....	31
Кір жуу машинасындағы сүзгіні жуу.....	32
Жұғыш құралдарға арналған науаны және оның бөліктерін тазалау .....	32
<b>Ықтимал проблемалар және олардың шешімдері</b> .....	33
Қателердің кодтары .....	35
<b>Техникалық сипаттамасы</b> .....	36
<b>Энергиялық тиімділігі туралы ақпарат</b> .....	37
<b>Монтаждау, сақтау, тасымалдау, сату және утилизациялау ережелері мен шарттары</b> .....	<b>38</b>
<b>Қосымша ақпарат</b> .....	39
<b>Ескертпелер</b> .....	40
Құрғақ киімнің шамамен алғандағы салмағы .....	40
Киімде көрсетілген пиктограммалардың мағынасы .....	41
Дақтарды кетіру жөніндегі ұсыныстар .....	43

## Құрметті сатып алушы!

«DEXP» сауда маркасымен шығарылатын өнімді таңдағаныңыз үшін алғыс білдіреміз.

Сапасына, функционалдығы мен дизайнына қойылатын жоғары талаптарға сәйкес әзірленген және дайындалған бұйымдар мен құрылғыларды ұсынуға қуаныштымыз. Пайдалануды бастаудан бұрын қауіпсіздігіңізге қатысты маңызды ақпарат пен өнімді дұрыс пайдалану және оған күтім жасау жөніндегі ұсыныстар көрсетілген осы нұсқаулықты мұқият оқып шығыңыз. Осы Нұсқаулықты сақтап қойыңыз және бұйымды әрі қарай пайдаланған кезде оны анықтамалық материал ретінде пайдаланыңыз.

## Құрылғының қолданылу мақсаты

Кір жуу машинасы текстиль бұйымдарын және жуғыш құралдың ерітіндісінде машинамен жууға жарамды сыртқы киімді жуу үшін үй шаруашылығында пайдалануға арналған.

## Сақтық шаралары

### Электрмен жұмыс істегенде

1. Қауіпті жағдайларды болдырмау үшін зақымдалған қуат кәбілін өндіруші, оның техникалық қызмет көрсету жөніндегі өкілі немесе тиісті біліктілігі бар маман ауыстыруы тиіс.
2. Тазалаудан немесе техникалық қызмет көрсетуден бұрын кір жуу машинасын қуат желісінен ажырату керек.
3. Қуат кәбілінің ашасын ылғал қолмен ұстамаңыз.
4. Қауіпсіздігіңізді қорғау мақсатында, қуат кәбілінің жалғағышы жерге қосу контакті бар екі полюсті розеткаға қосылуы керек. Қуат желісі розеткасының дұрыс және сенімді түрде жерге қосылғанын тексеріңіз.
5. Кір жуу машинасын техникалық сипаттамаларда көрсетілген кернеу бар желіге ғана қосуға болады. Құрылғыны оның сипаттамаларында көрсетілген мәннен аз номинал ток күшіне ие электр желісіне қоспаңыз. Электр қуат көзінің параметрлерін білмесеңіз, қызмет көрсетуші ұйымға хабарласыңыз.
6. Қуат кәбілі тиісті түрде қорғалуы керек. Қуат кәбілін адамдарға және басқа заттарға тимейтіндей және зақымдалмайтындай етіп дұрыс бекіту керек. Қуат желісіне аса назар аудару қажет. Электр ашасы розеткаға оңай кіруі керек. Соңдай-ақ розетканың орналасқан орнына және оған қолжетімділіктің ыңғайлылығына ерекше назар аудару керек.
7. Розеткаға шамадан артық жүктеме түсірмеңіз және кәбілді ұзартпаңыз. Кәбілді ұзарту өрттің шығуына және ток соғуға әкелуі мүмкін. Қуат кәбілін ылғал қолмен тартпаңыз.

## Сумен жұмыс істегенде

1. Жеткізілім жиынтығына кіретін жаңа шлангілерді пайдалану керек; ескі шлангілерді қайта пайдалануға болмайды.
2. Машинаның есігін жуу циклі аяқталғанша ашпаңыз.
3. Кір жуу машинасынан ыстық суды төккен кезде күйіп қалмаңыз.
4. Бір кіріс краны бар кір жуу машинасы суық су құбырына қосылған болуы тиіс. Екі кіріс краны бар кір жуу машинасын ыстық және суық су құбырларына қосуға болады.

## Жалпы ережелер

1. Кір жуу машинасын тек бөлме ішінде пайдалану керек.
2. Корпустағы желдеткіш тесіктер кілем немесе басқа жабындармен жабылмауы керек.
3. Бұл құрылғы балалар мен қозғалу, сезу немесе ақыл-ой қабілеттері шектеулі адамдардың (олардың жанында қауіпсіздікке жауапты басқа бақылаушы адам болмаса) пайдалануына арналмаған. Балаларға құрылғымен ойнауға рұқсат етпеңіз.
4. Жуудан бұрын киімдердің барлық қалталарының бос екенін тексеріңіз.
5. Монеталар, әшекейлер, шегелер, болттар, ұсақ тастар және т.б. сияқты үшкір және қатты заттар кір жуу машинасын қатты зақымдауы мүмкін.
6. Егер құрылғы ұзақ уақыт пайдаланылмаса, кір жуу машинасын электр қуат көзі желісінен ажыратыңыз және су беруді ажыратыңыз.
7. Пайдаланудан бұрын құрылғының ішіне балалар немесе үй жануарлары кіріп кетпегенін тексеріңіз.
8. Құрылғының есігіне сүйенбеңіз, себебі ол жұмыс кезінде қатты қызуы мүмкін. Құрылғы жұмыс істеп тұрғанда балалар мен үй жануарларының оған тікелей жанасуына жол бермеңіз.
9. Кір жуу машинасын жарылу қаупі бар немесе ұлы газ тәрізді заттар бар бөлмелерде орнатпаңыз.
10. Құрылғыны пайдалануды бастаудан бұрын барлық қаптама компоненттерін және тасымалдау кезінде пайдаланылатын болттарды алып тастаңыз. Әйтпесе кір жуу машинасы жуу кезінде қатты бұзылуы мүмкін.
11. Барлық қаптама материалдарын (пластик пакеттер, көбікматериалдардан жасалған тығыздауыштар және т.б.) балалардың қолы жетпейтін жерде сақтаңыз. Қаптама материалдары балаларға қауіп төндіруі мүмкін.
12. Киімді алғаш рет жуудан бұрын жуудың бір циклін киім салмай іске қосып машинаны тексеріңіз.
13. Бұл кір жуу машинасы тек тұрмыстық мақсатта пайдалануға және машинамен жууға жарамды текстиль бұйымдарын жууға арналған.
14. Оңай тұтанғыш және жарылу қаупі бар немесе ұлы жұғыш заттарды пайдалануға тыйым салынады.
15. Жұғыш заттар ретінде бензинді, спиртті және т.б. заттарды пайдалануға тыйым салынады.



16. Машинамен жууға арналған жуғыш заттарды ғана пайдалануға рұқсат етіледі, әсіресе барабандық түрдегі кір жуу машианларында.
17. Кір жуу машинасында кілемдерді жумаңыз.
18. Жуу бағдарламасы аяқталғаннан кейін есікті ашудан бұрын екі минут күтіңіз.
19. Жуу аяқталғаннан кейін суды және қуат көзін дереу ажырату қажеттігін ұмытпаңыз.
20. Құрылғының жоғарғы жағына аяқпен тұруға немесе оған отыруға тыйым салынады.
21. Есікті күш салып жаппаңыз. Есік ауыр жабылса, кір жуу машинасының ішінде киімнің тым көп еместігін және оның барабанның ішінде бірқалыпты таралғанын тексеріңіз.
22. Бұл кір жуу машинасы орнатылған жабдық ретінде жұмыс істеуге арналмаған.
23. Бұл құрылғы коммерциялық мақсаттарда пайдалануға арналмаған.

### **Назар аударыңыз!**

- Кір жуу машинасын тасымалдаудан бұрын тасымалдау болттарын міндетті түрде орнатыңыз.
- Кір жуу машинасын жылжытудан бұрын шлангілерде және сүзгілерде жұмыс барысында жиналатын суды төгіңіз.
- Кір жуу машинасын абайлап тасымалдаңыз. Тасымалдау немесе жылжыту кезінде кір жуу машинасының есігі жабылған болуы керек.

## Құрылғы схемасы

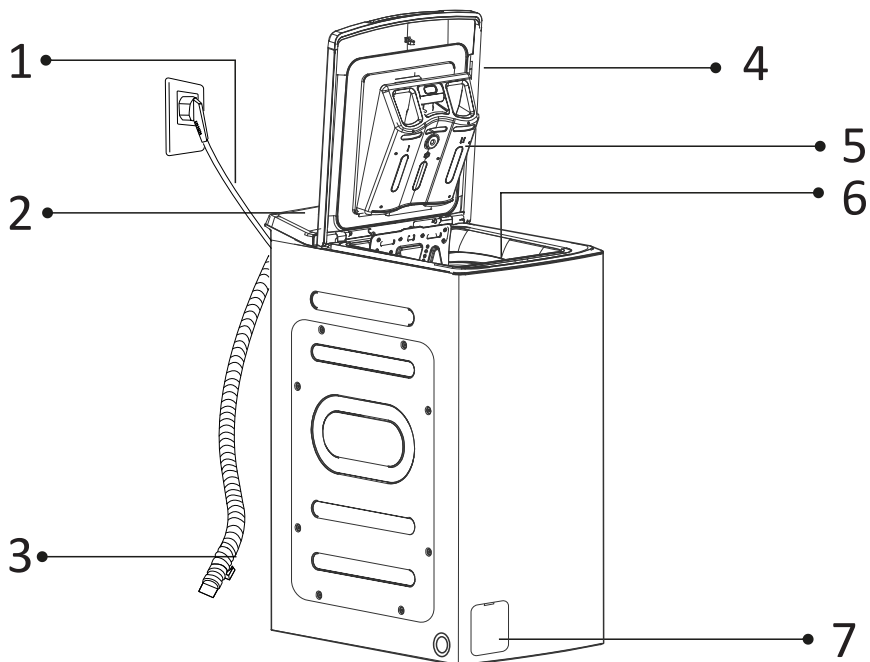

1. Қуат көбілі.
2. Басқару тақтасы.
3. Төгу шлангісі.
4. Жоғарғы қақпақ.
5. Жуғыш заттарға арналған бөлік.
6. Барабан.
7. Сүзгі.

## Аксессуарлар

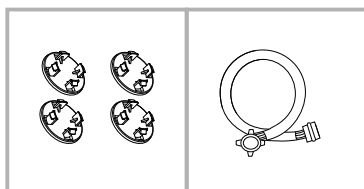

Тасымалдау бітеуіштері

Құю шлангісі

# Орнату

## Кір жуу машинасының қаптамасын шешу

1. Қартон қорапты және көбікпласт қаптаманы шешіңіз.
2. Кір жуу машинасын көтеріңіз және негізгі қаптаманы шешіңіз.
3. Қуат кабелін және төгу шлангісін бекітетін таспаны шешіңіз.
4. Кіріс шлангісін барабаннан шығарып алыңыз.
5. Құрылғының төменгі жағынан кішкентай көбікпласт үшбұрыштың алынғанын тексеріңіз (суретте көрсетілгендей етіп).  
Алынбаған болса, құрылғыны бүйірінен қойып, құрылғының төменгі жағынан көбікпласт үшбұрышты қолмен шығарып алыңыз.

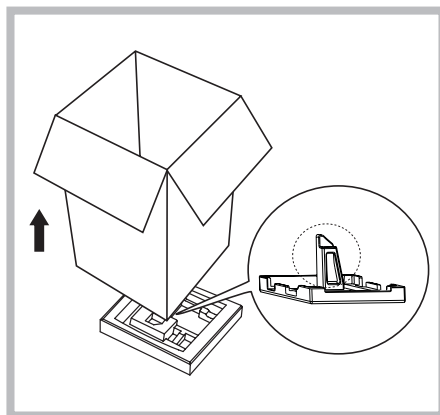

6. Кір жуу машинасының қаптамасын шешкен кезде оның тасымалдау кезінде зақымдалмағанын тексеріңіз. Керек-жарақтар пакетіндегі барлық бөлшектердің болуын тексеріңіз.  
Кір жуу машинасы тасымалдау кезінде зақымдалса немесе кейбір керек-жарақтар кем шықса, сатушыға дереу хабарласыңыз.

### Назар аударыңыз!

Бұл машинаның қаптама материалдары балалар үшін қауіпті болуы мүмкін, оларды балаларға ұстатпаңыз. Қаптама материалдарды қолданылатын заңнамаға сәйкес утилизациялаңыз.  
Қаптама материалдарды басқа кәдімгі тұрмыстық қалдықтармен бірге тастамаңыз.

## Тасымалдау болттарын шешу

Кір жуу машинасын пайдаланудан бұрын оның артқы жағындағы тасымалдау болттарын шешіңіз. Ол үшін былай істеңіз:

1. Тасымалдау болттарын бұрап босатыңыз және оларды шығарып алыңыз.
2. Жеткізілім жиынтығына кіретін тасымалдау бітеуіштерімен тесіктерді жабыңыз.
3. Тасымалдау болттарын тастамаңыз, оларды сақтап қойыңыз, болашақта пайдалануыңыз мүмкін.

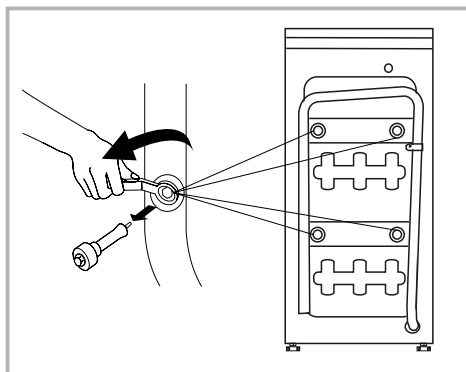

### Назар аударыңыз!

Кір жуу машинасын тасымалдаудан бұрын тасымалдау болттарын орнатыңыз.

## Орны

### Көлденең еден

Еденнің рұқсат етілген еңістігі -1°.

### Электр розеткасы

Розетка кір жуу машинасының бүйірлік қабырғасынан ең көбі 1 м қашықтықта орналасуы тиіс. Бір розеткағы бірнеше электр аспаптарын бірден қоспаңыз.

### Бос кеңістік

- Кір жуу машинасының қапталдарында және артқы жағында бос кеңістік болуы тиіс (артқы жағында 10 см және оң және сол жақтарында 2 см).
- Шаруашылық керек-жарақтарын кір жуу машинасына қоймаңыз. Жабын мен басқару тақтасы зақымдалуы мүмкін.
- Қақпақты ашу үшін жоғарғы жағында бос кеңістіктің болуын тексеріңіз.
- Күн сәулесі тікелей түсетін жерлерге орнатуға болмайды.
- Кір жуу машинасын кілем төселген еденге орнатпаңыз.
- Орнату орны таза, құрғақ және тегіс болуы тиіс. Еденнің тегіс емес жерлерінде машинаның астына ағаштан, картоннан және оларға ұқсас материалдардан жасалған тіреуіштерді қоюға тыйым салынады.
- Кір жуу машинасын жылу көздерінен алыста орнату керек, мысалы, көмірмен немесе газбен жылыту жабдығынан. Кір жуу машинасын жылу көзіне жақын орнатуға тура келсе, олардың арасына алюминий фольгасы бар жағын жылу көзіне қаратып оқшаулағыш арақабырға қойыңыз.
- Бөлме жеткілікті түрде желдетілуі тиіс.
- Кір жуу машинасы қуат кәбілін басып тұрмауы керек.

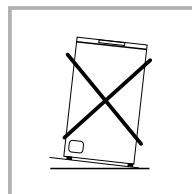
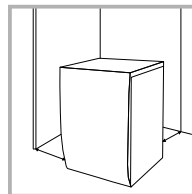

### Ағаш еденде орнату

- Ағаш едендерде діріл болу ықтималдығы жоғары болады.
- Артық дірілді болдырмау үшін әр аяғының астына қалыңдығы кемінде 15 мм болған дірілге қарсы тіреуіштерді қою ұсынылады. Тіреуіштерді бұрамашегелермен кемінде екі еден тақтайына бекітіңіз.
- Мүмкіндігінше еден барынша сенімді бөлме бұрышын таңдаңыз.

### Ескерту!

Бұл құрылғы жүзіп жүретін құралдарда (кеме, яхта және т.б.) және жылжымалы нысандарда (жылжымалы үй, ұшақ және т.б.) пайдалануға арналмаған.

## Аяқтарын реттеу

- Кір жуу машинасын түзетіп орнату үшін аяқтарын қолмен немесе сомын кілтімен реттеңіз.
- Түзеткеннен кейін сомындарды сомын кілтімен берік етіп тартыңыз.
- Кір жуу машинасын орнатқаннан кейін оның корпусының төрт бұрышының әрқайсысын басып көріңіз. Басқан кезде құрылғы тұрақсыз тұрса, тиісті аяғын қайта реттеу керек.

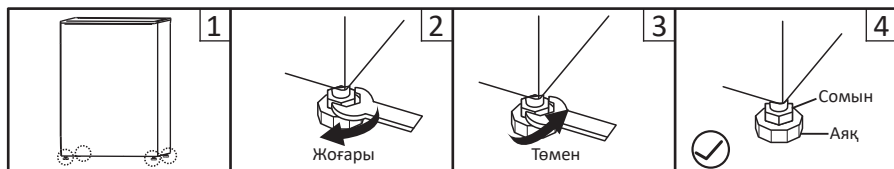

1. Бөгеткіш сомынды сомын кілтімен босатыңыз және аяғын еденге толық тигенше қолмен бұраңыз. Машинаның аяғын бір қолмен қысып тұрып, екінші қолмен сомынды тартып бекітіңіз.
2. Осы әрекеттерден кейін машина дұрыс орнатылғанын тексеру үшін оның корпусының төрт бұрышын тағы басып көріңіз. Егер әлі де болса тегіс орнатылмаған болса, жоғарыда көрсетілген әрекеттерді қайталаңыз.
3. Тегіс цилиндр пішінді затты кір жуу машинасы корпусының жоғарғы жағына көлденеңінен сол, оң, алдыңғы және артқы жағына қойыңыз. Егер ол тұрақты күйде қалса, бұл кір жуу машинасы дұрыс тураланғанын білдіреді. Егер ол домалап кетсе, бұл кір жуу машинасы тегіс тұрмағанын білдіреді. Заттың қай бағытқа домалағанына қарап машинаның қай жағын көтеру керектігін білуге болады. Яғни машина тегіс тұрғанша осы жағындағы екі аяғын бұрап шығару керек. Машина толық тегіс орнатылғанша жоғарыда көрсетілген әрекеттерді қайталаңыз, сонан кейін бөгеткіш сомынды берік етіп бұрап бекітіңіз.

# Құю шлангісін жалғау

## Назар аударыңыз!

Құрылғыны су құбырына білікті маман ғана қосуды тиіс.

1. Жеткізілім жиынтығына кіретін жаңа шлангілерді пайдалану керек; ескі шлангілерді қайта пайдалануға болмайды.
2. Су құбыры желісіндегі су қысымы  $0,5\text{--}10\text{ кг/см}^2$  ( $50\text{--}1000\text{ кПа}$ ) шегінде болуы керек (бұл толық ашылған краннан бір минутта кемінде 8 литр су ағуы керектігін білдіреді). Егер қысым көрсетілген мәннен жоғары болса, су қысымы редукторын орнату керек.
3. Машинаны жаңа құбырларға қосудан бұрын (немесе су беру бірнеше сағатқа тоқтатылған болса) құбырда жиналып қалған ласты ағызып жіберу үшін судың жеткілікті мөлшерін төгіңіз.

## Кәдімгі кранға қосу



1. Қысқыш сомын мен төрт болтты босатыңыз.
2. Кранға жалғастырғыш тетікті орнатыңыз және қысқыш сомынды және төрт болтты тартыңыз.
3. Бағыттаушы төлкені басыңыз, кіріс шлангіні қосқыш негізге салыңыз.
4. Қосу аяқталды.

## Бұрамалы қосылысы бар кранға қосу

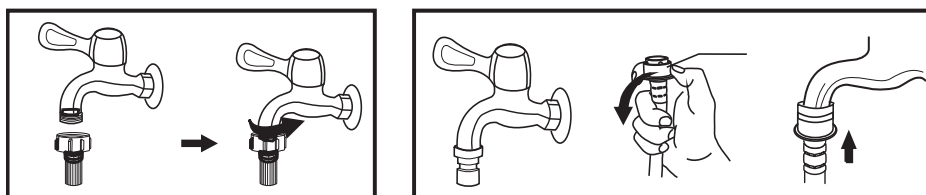

Кранға жалғастырғыш тетікті бекітіңіз.

Құю шлангісін жалғаңыз.

## Ескертпе

Әдетте кір жуу машинасын қосу үшін жалпы мақсаттағы стандартты су құбыры кранының қосылысы жарамды болады. Егер кран стандартты емес параметрлерге ие болса, кранды немесе құю шлангісін ауыстыру керек.

## Құю шлангісін құрылғыға қосу

1. Шлангіні құрылғыға жалғаңыз.
2. Шлангінің екінші ұшын кранға жалғаңыз («Құю шлангісін жалғау» бөлімін қараңыз).
3. Су беру кранын толық ашып, шлангінің қосылу тығыздығын тексеріңіз.
4. Шлангінің қатты бұралмағанын және қатты қысылмағанын тексеріңіз.

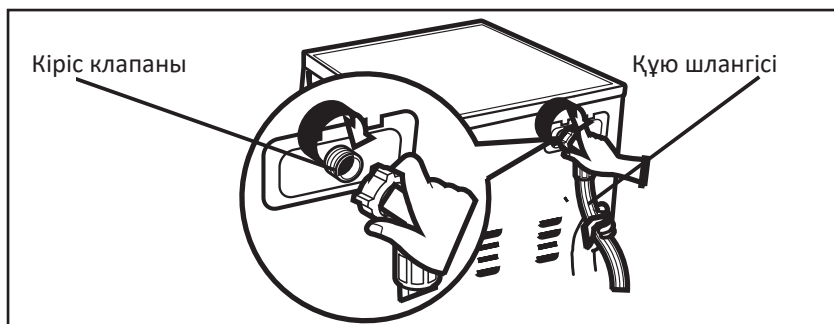

## Назар аударыңыз!

Су беру шлангісін ұзартпаңыз.

Су көзі кір жуу машинасынан алыста орналасқан болса, ұзынырақ шлангіні сатып алыңыз.

## Ескерту

Кіріс суда қоспалар мөлшері тым көп болса (құм, балшық, тот және т.б.), суды тазалау үшін арнайы сүзгілерді пайдалану ұсынылады. Қатты ластанған суды пайдалану құрылғының ішкі компоненттерінің жылдамырақ тозуына әкеледі және жуу сапасына әсер етеді. Тиісті сүзгіні таңдау үшін мамандандырылған дүкендерге хабарласыңыз.



## Төгу шлангісін жалғау

### Назар аударыңыз!

Құрылғыны су әкету құбырына білікті маман ғана қосуы тиіс.

- Суды тікелей канализацияға төгу үшін ақпа судың машинаға кері сорылуын болдырмау үшін машинаның төгу шлангісі ішкі диаметрі кемінде 40 мм канализация құбырына ағын бүгілмесінен (сифоннан) жоғары орнатылады. Төгу шлангісін түтікшесі бар сифонға тікелей қосуға болады.
- Төгу шлангісін еденнен 600–1000 мм биіктікте орналастыру керек және оның ұшы суға батырылмауы керек.
- Егер дренаждық шлангінің ұзындығы қажеттіден ұзынырақ болса, шлангінің артық бөлігін кір жуу машинасына тықпаңыз. Бұл шу деңгейінің күшеюіне және кір жуу машинасының зақымдалуына әкелуі мүмкін.

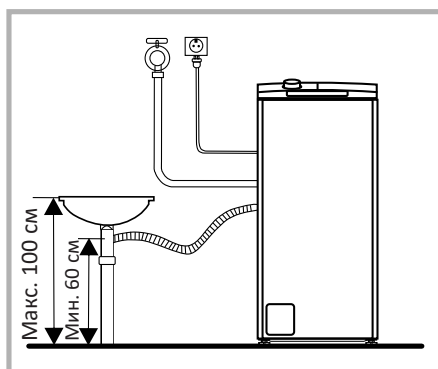
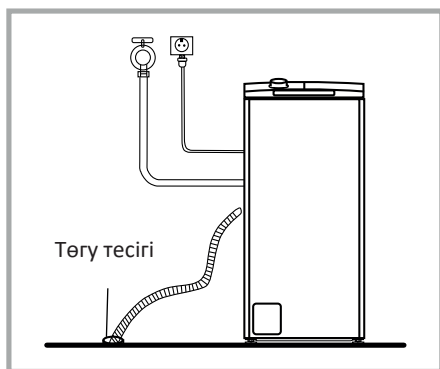

## Кронштейн болған жағдайда шлангіні бекіту

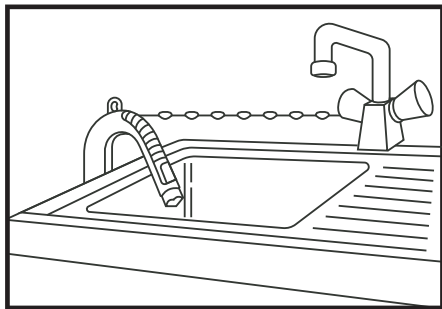

- Төгу шлангісін шынжырдың көмегімен бекітіңіз.
- Шлангіні берік бекіту ағып кетуді болдырмауға көмектеседі.

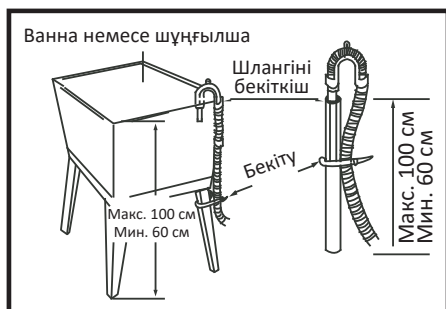



Дренаждық шлангіні еденнен 100 см жоғары бекітуге болмайды.

# Жылдам бастау

## Назар аударыңыз!

- Жууды бастаудан бұрын құрылғының дұрыс орнатылғанын тексеріңіз.
- Киімді алғаш рет жуудан бұрын «Хлопок 60°C» («Мақта 60°C») бағдарламасын киім және жуғыш құрал салмай іске қосып машинаны тексеріңіз.

1. Құрылғыны қуат көзіне қосыңыз.
2. Су шлангілерінің дұрыс жалғанғанын тексеріңіз. Су беру кранын ашыңыз.
3. Жуылатын заттарды салыңыз.
4. Науаға жуғыш құралды және кондиционерді қосып, оны жабыңыз.
5. Барабан есігін жабыңыз.
6. Машинаның қақпағын жабыңыз.
7. Жуу бағдарламасын таңдаңыз.
8. Қажет болса, қосымша функцияларды таңдаңыз.
9. «Старт/Пауза» («Бастау/Іркіліс») түймесін басыңыз.
10. Жуу аяқталған кезде «» және «» индикаторлары жыпылықтайды.

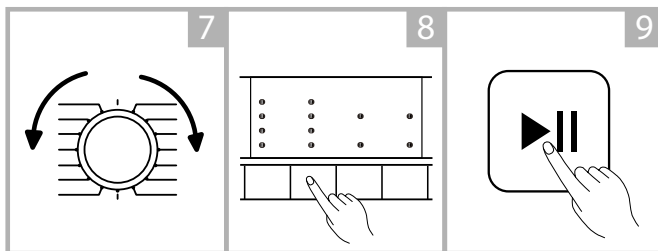
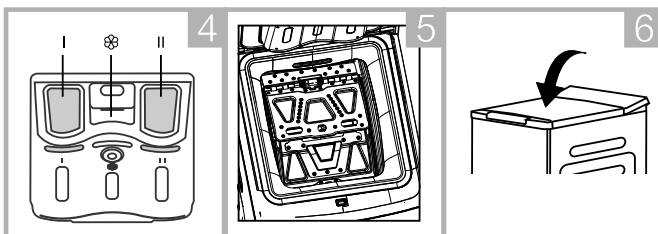
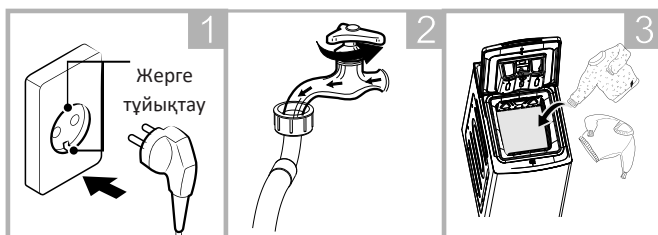

# Кір жуу машинасын пайдалану

## Пайдаланудан бұрын

Жууды бастаудан бұрын барабанның ішкі қақпағы тығыз жабылғанын тексеріңіз.

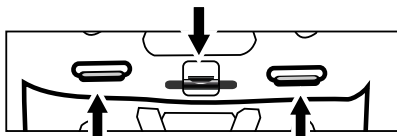

Әр жууды бастаудан бұрын роликтерді тексеріңіз. Олар жұмыс кезінде блокталмауы тиіс.

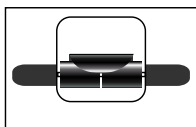

## Киімді бастапқы тексеру және жууға дайындау

- Киімді алғаш рет жуған кезде оның түссізденбейтінін тексеру керек. Киімнің түссізденбейтінін тексеру үшін сұйық жуғыш құрал сіңірілген ақ сүлгіні пайдалануға болады.
- Шарфтарды және басқа оңғыш киімді, әсіресе басқа заттармен бірге жуғанда, жуудан бұрын бөлек шайыңыз.
- Мінсіз нәтижеге жету үшін, машинамен жуудан бұрын, жеңдердегі, жағалардағы және қалталардағы дақтарды шөткемен сұйық жуғыш құралды пайдаланып мұқият кетіріңіз.
- Температураға сезімтал заттарды фирмалық жапсырмаларда көрсетілгендей етіп жуу керек. Әйтпесе олардың түсі өзгеруі немесе бұйым деформациялануы мүмкін.
- Ағартқыш сілті болып табылады және киімді зақымдауы мүмкін, сондықтан оны мүмкіндігінше сирек пайдаланыңыз.
- Ұнтақ жуғыш құралдар киімде дақтар мен иіс қалдыруы мүмкін, сондықтан жуудан кейін киімді мұқият шаю керек.
- Жуғыш құрал тым көп мөлшерде қолданылса немесе судың температурасы жеткілікті деңгейде жоғары болмаса, жуғыш құралдың қалдықтары шлангілерде немесе кір жуу машинасының компоненттерінде тұрып қалуы және киімді ластауы мүмкін.
- Жуудан бұрын киімнің салмағын өлшеу, ластану деңгейін, судың кермектігін және жуғыш құралдардың ұсыныстарын бағалау керек.
- Жуу кезінде талшықтардың (мақта, синтетика, жұмсақ бұйымдар және жүн) нақты түрлерінен жасалған бұйымдарды жуу үшін арнайы жасалған және нақты түстерге, жуудың температуралық режимдеріне, ластану деңгейіне және материалдың түріне арналған аз көпіретін жуғыш құралдар немесе жуғыш ұнтақтар пайдаланылуы тиіс. Жуғыш құралдың дұрыс тағайындалуы

сақталмаса, көбік тым көп пайда болуы, жуғыш құралға арналған науадан төгілуі және құрылғының жұмысы бұзылуы мүмкін.

- Жуғыш заттар мен жуатын қоспаларды балалардың қолы жетпейтін құрғақ және қауіпсіз жерде сақтаңыз.
- Жуудан бұрын киімдердің қалталарын мұқият тексеріңіз, себебі қатты заттар, мысалы, әшекейлер немесе жүзіктер, кір жуу машинасын зақымдауы мүмкін.

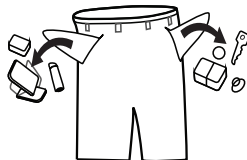

- Киімнің кейбір элементтері кір жуу машинасын зақымдауы мүмкін. Сыдырма ілгектер толық жабылуы, түймелер немесе ілгектер теріс айналдырып жабылуы тиіс. Бос байлауыштар немесе таспалар бірге байлануы керек.

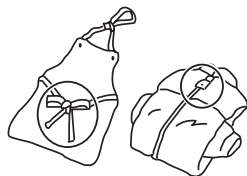

- Барабанда жуылғанда, болаттан жасалған элементтері бұйымды бүлдірмеуі және кір жуу машинасын зақымдамауы үшін, бюстгальтерлерді сыдырма ілгектерін немесе түймелерін бекітіп, жастыққапқа салу ұсынылады.



- Киімду жуудан бұрын киімді өндіруші тиісті затбелгілерде, жапсырмаларда және т.б. көрсететін келесі сипаттамаларға сәйкес бұйымдардың классификациясына назар аударыңыз:



- Қолданылған материал: мақта, аралас талшық, синтетикалық мата, жібек, жүн.
- Түсі: ақ және түсті заттарды, әсіресе қанық түстілерін айырыңыз.
- Өлшемі: жуу тиімділігін арттыру үшін өлшемдері әртүрлі заттарды бірге жууға болады.

- Сезімталдық: жұмсақ заттарды бөлек жуу керек. Табиғи жүннен және жібектен жасалған жаңа бұйымдар, соның ішінде перделер үшін жуудың жұмсақ режимін таңдау керек.
- Барлық жаңа түсті заттарды бөлек жуу керек.
- Кір жуу машинасына салудан бұрын заттарды сұрыптау керек. Перделерде ілмектер болса, жуудан бұрын оларды алып тастау керек.



- Өте нәзік жууды талап ететін текстиль бұйымдарын, мысалы, шілтер безек, ұсақ нәрселер бар (тығыз матадан жасалған шұлықтар, қол орамал, галстук және т.б.) заттарды жууға арналған арнайы тор қаптарға салу керек.
- Өлшемі мен салмағы үлкен жалғыз заттарды жуғанда (мысалы, монша сүлгісі, джинсы, күртке және т.б.) ауырлық орталығы жылжуы мүмкін, соның нәтижесінде машинаның тепе-теңдігі қатты бұзылып, дабыл сигналы берілуі мүмкін. Сондықтан тағы бір немесе бірнеше сондай затты қосып жуу ұсынылады, сондай-ақ бұл бірқалыпты сығуға көмектеседі.
- Жуудан бұрын киімнен шаңды, ласты және үй жануарларының жүнін кетіріңіз.
- Барынша тиімді жуу үшін, жуудан бұрын ақ шұлық, жаға және манжет сияқты мұндай тез ластанатын және бастапқы түсін жоғалтатын заттарды қолмен шайыңыз.
- Тек арнайы жуатын ұнтақты немесе сұйық жуғыш құралдарды пайдаланыңыз. Сабынды пайдаланғанда сабынның қалдықтары киімнің тігістеріне кіріп қалуы мүмкін.
- Салынған киімнің массасы машинаның сипаттамаларына сәйкес келуі тиіс, машинаға артық жүктеме түсірмеңіз, себебі бұл жуу тиімділігіне теріс әсер етуі мүмкін.

## Машинамен жууға арналмаған киім

- Галстүктер, жилеттер және т.б. машинамен жуу нәтижесінде отыруы мүмкін.
- Машинамен жуу кезінде деформациялануы мүмкін қатпарлары мен әшекейлері бар киім.
- Толығымен немесе жарым-жартылай теріден жасалған киім.
- Әшекейлері бар киім.
- Өндірушінің жуу шарттарына қойылатын талаптары сақталмаған бұйымдарды жумаған жөн.
- Бензинде, керосинде, дизельдік жанармайда, бояуда және спирттерде ластанған киімді ешқашан жумаңыз.
- Кір жуу машинасында су өткізбейтін материалдардан жасалған заттарды жууға болмайды. Әйтпесе машина суға толып кетуі және су төгілуі немесе шаю және кептіру кезінде қатты діріл пайда болуы мүмкін, заттар зақымдалуы (шаңғы костюмдері, плащ, су өткізбейтін киім, қолшатыр, автомобильдік қап, шатыр, көрпе қап және т.б.) мүмкін. Су өткізбейтін бұйымдарда жиналатын суды төккенде, су толық төгілмейді және бір жерге жиналады, бұл кір жуу машинасының тепе-теңдігін қатты бұзады және діріл немесе жылжу пайда болады.

## Балалардың заттарын жуу

Балалардың заттарын (балалар киімі мен сүлгілері), соның ішінде жөргектерді бөлек жуу керек. Ересектердің заттарымен бірге жуғанда оларға балалар үшін зиянды микроорганизмдер өтуі мүмкін. Жуғыш құралдардың қалдықтарын мұқият шаю және тазалау үшін балалардың киімін шаю уақытын арттыру керек.

## Тез жабағыланып қалатын заттар

Тез жабағыланып қалатын заттарды (мысалы, мамық) жуудан бұрын олары теріс айналдыру керек. Мұндай заттарды бөлек жуған жөн, себебі олар басқа заттарды бүлдіруі және өздері бүлінуі мүмкін. Осы себепке байланысты қара және түсті мақта заттарды бөлек жуған жөн.

# Құрылғымен жұмыс істеу

## Басқару тақтасы

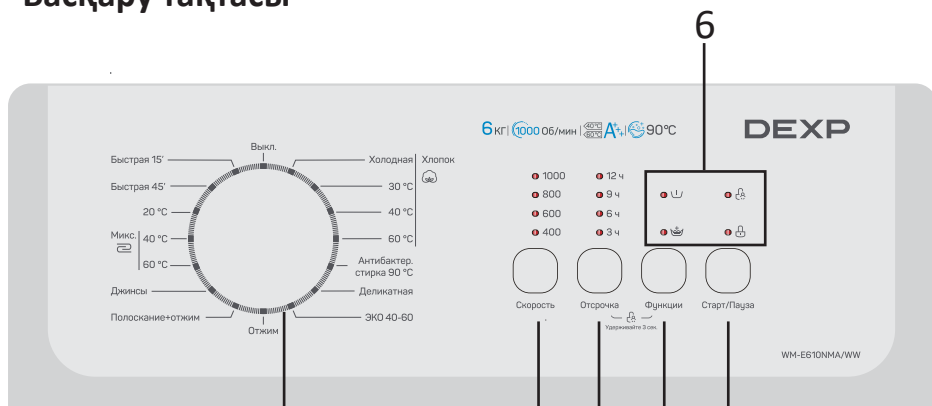

1. Бағдарламаларды таңдау бұрама ажыратып-қосқышы.
2. «Старт/Пауза» («Бастау/Іркіліс») түймесі.
3. «Отжим» («Сығу») түймесі.
4. «Отсрочка» («Кейінге қалдыру») түймесі.
5. «Функции» («Функциялар») түймесі.
6. Қосымша функциялардың индикаторлары.

## Дисплей

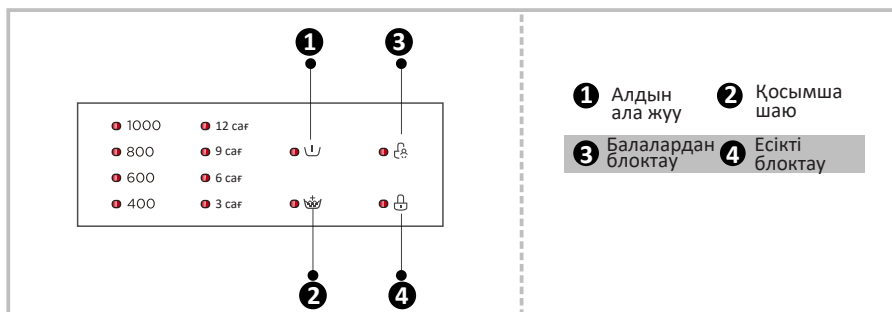



## Түймелердің сипаттамасы

### Бағдарламаларды таңдау бұрама реттегіші

Тиісті жуу бағдарламасын таңдау үшін пайдаланылады. Құрылғыны өшіру үшін реттегішті «Выкл.» («Өшіру») күйіне бұраңыз.

### «Старт/Пауза» («Бастау/Іркіліс») түймесі

- Бағдарламаны таңдаңыз және жуу процесін іске қосу үшін түймені басыңыз.
- Жуу бағдарламасы орындалып жатқан кезде процесті тоқтатып қою үшін түймені басыңыз.
- Бағдарламаны орындауды жалғастыру үшін тағы бір рет басыңыз.

### «Функции» («Функциялар») түймесі

Қосымша жуу функцияларын таңдау үшін осы түймені басыңыз.

### «Отжим» («Сығу») түймесі

Тиісті сығу жылдамдығын таңдау үшін осы түймені басыңыз (0-400-600-800-1000 айн/мин).

### «Отсрочка» («Кейінге қалдыру») түймесі

Жууды кейінге қалдыру уақытын таңдау үшін осы түймені басыңыз (3–12 сағат).

## Опциялар

### Бастауды кейінге қалдыру

Жұмысты бастауды нақты мерзімге кейінге қалдыруға болады (3–12 сағат).

Кейінге қалдыруды қосу үшін:

1. Бағдарламаны таңдаңыз.
2. Қажетті уақытты орнату үшін «Отсрочка» («Кейінге қалдыру») түймесін басыңыз.
3. Бағдарламаны іске қосу үшін «Старт/Пауза» («Бастау/Іркіліс») түймесін басыңыз.
4. Кейінге қалдырудан бас тарту үшін, жуу бағдарламасы басталудан бұрын, дисплейде индикатор өшкенше «Отсрочка» («Кейінге қалдыру») түймесін басыңыз. Бағдарлама іске қосылған болса, бағдарламаны қайта орнату үшін реттегішті «Выкл.» («Өшіру») күйіне бұраңыз.

### Балалардан қорғау

1. Балалардан блоктауды қосу үшін жуу бағдарламасын қосыңыз, «Отсрочка» («Кейінге қалдыру») және «Функции» («Функциялар») түймелерін дыбыстық сигнал естілгенше 3 секунд басыңыз. Дисплейде тиісті индикатор жанады.

2. Блоктауды алып тастау үшін «Отсрочка» («Кейінге қалдыру») және «Функции» («Функциялар») түймелерін 3 секунд басып тұрыңыз.

### Ескертпе

- Қосылған функция реттегіштің «Выкл.» («Өшіру») күйінен және «Отсрочка» («Кейінге қалдыру») және «Функции» («Функциялар») түймелерінің тіркесімінен басқа барлық түймелердің жұмысын блоктайды.
- Бағдарламаны таңдаудан және жууды бастаудан бұрын блоктауды алып тастаңыз.

### Алдын ала жуу

Бұл бағдарламаны негізгі жуудан бұрын қатты ластанған заттарды жуу үшін пайдаланыңыз.

Бұл бағдарламаны пайдаланғанда бөлікке (I) жуғыш құралды қосыңыз.

1. Бағдарламаны таңдаңыз.
2. «Функции» («Функциялар») түймесін басыңыз және алдын ала жуу функциясын таңдаңыз.
3. Бағдарламаны іске қосу үшін «Старт/Пауза» («Бастау/Іркіліс») түймесін басыңыз.

### Қосымша шаю

Киімнен жуғыш құралдың қалдықтарын мұқият кетіруге мүмкіндік береді.

1. Бағдарламаны таңдаңыз.
2. «Функции» («Функциялар») түймесін басыңыз және қосымша шаю функциясын таңдаңыз.
3. Бағдарламаны іске қосу үшін «Старт/Пауза» («Бастау/Іркіліс») түймесін басыңыз.

### Жуу режимін таңдау

Қажетті жуу режимдері төмендегі кестеде көрсетілгендей жуылатын заттардың түріне, мөлшеріне, ластану деңгейіне және жуу температурасына сәйкес таңдалады:

90°C	Қатты ластанған, суреті жоқ ақ заттар -мақта немесе зығыр (мысалы, асханалық дастарқан, соның ішінде кофе дақтары бар, сүлгілер, төсек орын жабдығы).
60°C	Орташа ластанған, түссізденуге кішкене бейім түсті заттар, мысалы, зығыр, мақта немесе синтетика.
40°C, 30°C, 20°C, суық су	Аз ластанған, суресіз ақ заттар, зығыр. Кәдімгі жууды қажет ететін синтетикадан немесе жүннен жасалған заттар.

1. Матаның түріне сәйкес келетін режимді таңдау үшін реттегішті бұраңыз.
2. Қажет болса, қосымша функцияларды таңдаңыз.
3. Барабанның айналу жылдамдығын таңдаңыз. Жылдамдық жоғарырақ болса, сығу жақсырақ орындалады, бірақ машинадан шығатын шу артады. Барабанның айналу жылдамдығы жоғары болса, сезімтал маталардан жасалған бұйымдардың құрылымы өзгеруі және кір жуу машинасының қызмет мерзімі қысқаруы мүмкін.

### Назар аударыңыз!

Сезімтал маталар үшін барабанның айналу жылдамдығы төмен болуы керек.

## Жуғыш заттарды қосу

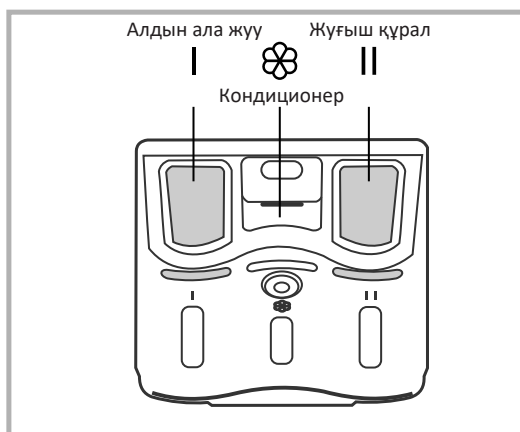

1. Науаны тартып шығарыңыз.
2. Алдын ала жуу үшін I бөлігіне жуғыш құралды қосыңыз (қажет болса).
3. II бөлігіне жуғыш құралды қосыңыз.
4. Қажет болса, матаны жұмсартуға арналған кондиционерді  бөлігіне қосыңыз.

### Ескертпе

- Қою жуғыш құралды пайдаланғанда, науаға қосудан бұрын оны сумен араластыру ұсынылады.
- Суды және электр энергиясын барынша аз пайдаланып, жуу тиімділігін барынша арттыру үшін әрбір температуралық режим үшін жуғыш құралдың тиісті түрін таңдаңыз.
- Бөліктерде толтырғанда «MAX» белгісінен асырмаңыз.

## **Жұмыс режимдерінің сипаттамасы**

### **Хлопок (Мақта)**

Мақтадан және зығырдан жасалған тозуға төзімді және термотөзімді бұйымдарды жуу.

### **Антибактериальная стирка 90°C (Антибактериалды жуу 90°C)**

Бактерияларды жою үшін жоғары температурада балалардың заттарын жуу.

### **Быстрая 45' (Жылдам 15')**

Қатты ластанбаған аз мөлшердегі заттарды жуу.

### **Смешанные ткани (Микс.) (Аралас маталар (Микс.))**

Әртүрлі маталардан жасалған заттарды жуу.

### **Джинсы (Джинсы)**

Джинсы матадан жасалған заттарды жуу.

### **Быстрая 15' (Жылдам 15')**

Қатты ластанбаған аз мөлшердегі заттарды жылдам жуу.

### **Деликатная (Нәзік)**

Машинада жууға жарамды нәзік мата түрлерінен жасалған заттарды жуу, мысалы, жібек, атлас, синтетикалық талшықтар немесе аралас маталар.

### **Отжим (Сығу)**

Таңдалған жылдамдықпен сығуға арналған бөлек бағдарлама.

### **Полоскание + отжим (Шаю + сығу)**

Қосымша шаюға және сығуға арналған бағдарлама.

### **ЭКО 40–60**

40–60°C температурада киімді жуу.

### **20°C**

Ашық түстердегі киімдерді жуу. Бағдарлама заттарды түссізденуден қорғауға көмектеседі.

## Жуу режимдерінің кестесі

Параметр Бағдарлама	Салу (кг) 6.0	Жұғыш құрал			Бастауды кейінге қалдыру	Қосымша шаю	Әдепкі айн. саны (айн/ мин)	Әдепкі температура (°C)	Әдепкі уақыт (сағ)
		I	II						
Мақта Салқын	6.0	○	●	○	○	○	800	Холодная (Салқын)	02:20
Мақта 30°C	6.0	○	●	○	○	○	800	30	02:30
Мақта 40°C	6.0	○	●	○	○	○	800	40	02:40
Мақта 60°C	6.0	○	●	○	○	○	800	60	02:45
Детские вещи 90°C (Балалар заттары 90°C)	3.0	○	●	○	○	○	1000	90	02:36
Деликатная (Нәзік)	2.0	-	●	○	○	○	600	20	00:49
ЭКО 40–60	6.0	-	●	○	○	-	1000	-	03:08
	3.0	-	●	○	○	-		-	02:30
	2.5	-	●	○	○	-		-	02:30
Отжим (Сығу)	6.0	-	-	-	○	-	800	-	00:12
Полоскание+отжим (Шаю+сығу)	6.0	-	-	○	○	○	1000	-	00:20
Джинсы (Джинсы)	6.0	○	●	○	○	○	1000	60	01:45
Микс. 60°C	6.0	○	●	○	○	○	1000	60	01:30
Микс. 40°C	6.0	○	●	○	○	○	1000	40	01:20
20°C	3.0	-	●	○	○	○	1000	20	01:01
Быстрая 45' (Жылдам 15')	2.5	○	●	○	○	○	800	40	00:45
Быстрая 15' (Жылдам 15')	2.0	-	●	○	○	○	800	Холодная (Салқын)	00:15

- Міндетті
- Міндетті емес

Бұл кестеде көрсетілген параметрлерді анықтама ретінде пайдалануға болады. Әртүрлі факторларға байланысты бұл деректер нақты деректерден өзгеше болуы мүмкін.

## Техникалық қызмет көрсету

### Назар аударыңыз!

- Қызмет көрсетуді бастаудан бұрын розеткадан қуат кәбілін шығарып алыңыз немесе электр қуат көзін ажыратыңыз және су беру кранын жабыңыз.
- Кір жуу машинасының зақымдалуын және улы және/немесе жарылғыш газдардың бөлінуін болдырмау үшін еріткіштерді пайдалануға тыйым салынады.
- Кір жуу машинасының жууға арналған суын пайдалануға тыйым салынады.
- Кір жуу машинасын тазалау кезінде құрамында антисептик хлорксилеңол (РСМХ) бар тазартқыш құралдарды пайдалануға тыйым салынады.

## Кір жуу машинасының корпусын тазалау және оған техникалық қызмет көрсету

Кір жуу машинасына дұрыс техникалық қызмет көрсету оның қызмет мерзімін ұзарта алады. Қажет болғанда, бетін сұйылтылған абразив емес бейтарап тазалау құралдарының көмегімен тазалау керек. Су төгілген жағдайда, төгілген суды дереу жинап алу үшін ылғал матаны пайдаланыңыз. Корпусты тазалағанда үшкір заттарды пайдалануға тыйым салынады.

### Ескертпе

Құмырсқа қышқылын және ерітінділерін немесе аналогтарын қолдануға тыйым салынады.

## Барабанның ішкі бетін тазалау

Барабанның ішкі бетінде металл заттардың (жуу кезінде киімдердегі) әсерінен пайда болған тотты құрамында хлор қоспалары жоқ тазартқыш құралдармен дереу кетіру керек. Металл шөткелерді пайдалануға тыйым салынады.

## Сорғы сүзгісін тазалау

### Ескертпе

1. Сорғы сүзгісін тазалаудан бұрын құрылғыны электр желісінен ажырату және су беру кранын жабу ұсынылады.
2. Жақын арада жуған болсаңыз, біраз уақыт күте тұрыңыз.

Төгу сорғысының сүзгісі жуылатын бұйымдардан мата үзінділері мен кішкентай бөгде заттарды сүзе алады.

Кір жуу машинасының қалыпты жұмыс істеуін қамтамасыз ету үшін сүзгіні жүйелі түрде тазалаңыз.

Машина төгу және/немесе сығу операцияларын орындамаса, сорғыны блоктайтын бөгде заттардың түсуі салдарынан кір жуу машинасынан төгу кезінде ерекше шу шықса, сорғыны тексеру керек.

### Назар аударыңыз!

- Аспап жұмыс істеп тұрғанда, таңдалған бағдарламаға байланысты, сорғы арқылы ыстық су берілуі мүмкін.
- Шаю циклі орындалып жатқанда сорғының қақпағын ешқашан ашпаңыз. Аспап нақты режимде жұмысын аяқтап, суды төгуді бастағанша күтіңіз.
- Тақталарды орнатқанда қауіпсіз және сенімді жанасуды қамтамасыз етіңіз.

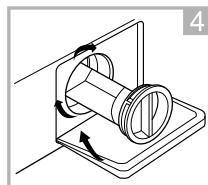
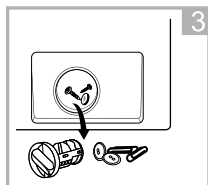
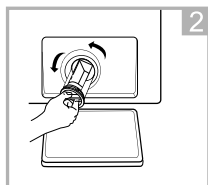
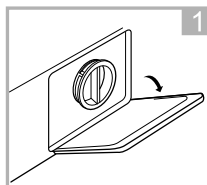

1. Бітеуіш тақтаны алыңыз.
2. Сүзгіні бұрап шығарыңыз және су толық төгілгенше күтіңіз.
3. Сүзгіні бөгде заттардан тазалаңыз.
4. Сүзгіні орнына орнатып, тақтаны жабыңыз.

## Кір жуу машинасындағы сүзгіні жуу

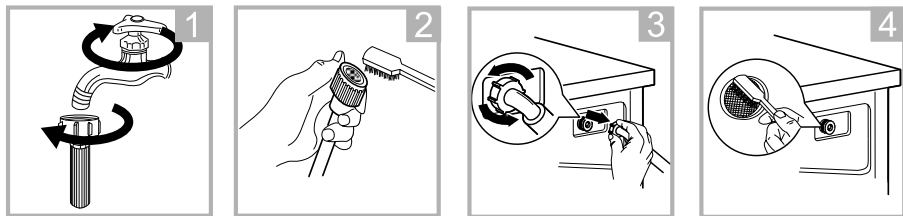

1. Кранды жабыңыз және су беру шлангісін краннан ажыратыңыз.
2. Құю шлангісіндегі сүзгіні тазалаңыз.
3. Су беру шлангісін кір жуу машинасынан ажыратыңыз. Сүзгіні ұзын тістеуікпен суырып алыңыз.
4. Кір жуу машинасындағы сүзгіні тазалаңыз.
5. Сүзгіні орнына орнатыңыз және су беру шлангісін қайта жалғаңыз.

### Ескертпе

- Алдымен шланг сүзгісін жуыңыз, сонан соң кір жуу машинасындағы сүзгіні жуыңыз.
- Ток соғуды болдырмау үшін шаюдан бұрын қуат кәбілін ажыратыңыз.

## Жуғыш құралдарға арналған науаны және оның бөліктерін тазалау

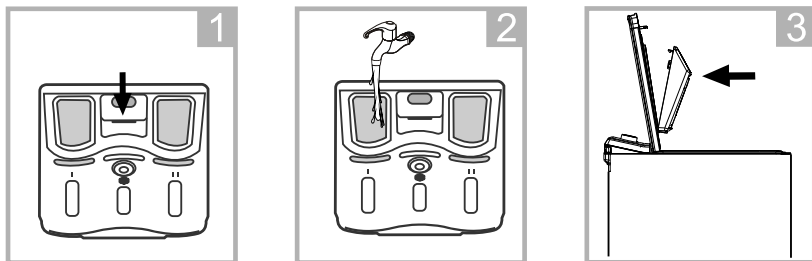

1. Көрсеткімен белгіленген жерді басу арқылы науаны шығарып алыңыз.
2. Науаны сүмен шайыңыз.
3. Науаны орнына орнатыңыз және оны бастапқы күйіне қайтарыңыз.

### Ескертпе

Тазалау үшін спиртті, еріткіштерді немесе химикаттарды пайдаланбаңыз.



## Ықтимал проблемалар және олардың шешімдері

Проблема	Ықтимал себебі	Ықтимал шешімі
Машинаға су келмейді.	Су алу краны ашылмаған.	Су алу кранын ашыңыз.
	Су берілмейді.	Сүмен қамтамасыз ету жүйесінде судың бар-жоғын тексеріңіз.
	Сүзгі бітелген.	Сүзгіні тазалаңыз.
Есік ашылмайды.	Машинаның орнатылған қорғау жүйесі жұмыс істеп тұр.	Қуат көзін ажыратыңыз.
	Жуу бағдарламасы әлі аяқталмаған.	Бағдарлама циклінің аяқталуын күтіңіз.
Қатты шу. Қатты діріл.	Тасымалдау болттары алынбаған.	Тасымалдау болттарын бұрап ашыңыз.
	Барабанда бөгде заттар (монеталар, түйреуіштер) бар.	Машинаны іске қосудан бұрын киімдерде бөгде заттардың болмауын тексеріңіз.
Ерекше иіс бар.	Резинаның болмашы иісі болуы мүмкін, себебі аспаптың кейбір элементтері осы материалды пайдаланып жасалған.	
Жуу циклі кезінде машинаға су келеді.	Жуу барысында су деңгейі төмендесе, машина оны автоматты түрде толықтырады.	
Цикл кезінде су кетеді.	Қатты көпіретін ұнтақ пайдаланылған.	
Көбік тым көп.	<ul style="list-style-type: none"> <li>• Науаға ұнтақ тым көп мөлшерде қосылған.</li> <li>• Қолмен жууға арналған ұнтақ пайдаланылған.</li> </ul>	
Циклдің аяқталуына дейінгі уақыт тұрақты өзгереді.	Жуу кезінде киімдер үйіліп қалған, сапалы жуу үшін машина циклдің уақытын түзетеді.	

Проблема	Ықтимал себебі	Ықтимал шешімі
Кір жуу машинасы іске қосылмайды.	<ul style="list-style-type: none"> <li>• Есіктің тығыз жабылғанын тексеріңіз.</li> <li>• Қуат кәбілінің штепселі дұрыс салынғанын тексеріңіз.</li> <li>• Су беру кранының ашылғанын тексеріңіз.</li> <li>• «Старт/Пауза» («Бастау/Іркіліс») түймесінің басылғанын тексеріңіз.</li> </ul>	
Машина өте аз су мөлшерімен жұмыс істейді.	Таңдалған режимде бұл киім көлемімен жұмыс істеу үшін машина судың аз мөлшерін пайдаланады.	
Электр қуаты үзілгеннен кейін машина жұмысты жалғастырмайды.	Кернеу ауытқуы болғанда немесе электр қуаты үзілгенде кір жуу машинасы автоматты түрде өшеді. Машинаның жұмысын жалғастыру үшін қуат түймесін басыңыз және бағдарламаны қалпына келтіріңіз.	

## Қателердің кодтары

Қате коды	Себебі	Шешімі										
<table border="1"> <thead> <tr> <th>Отжим</th> <th>Отсрочка</th> </tr> </thead> <tbody> <tr> <td>●</td> <td>●</td> </tr> <tr> <td>●</td> <td>●</td> </tr> <tr> <td>●</td> <td>●</td> </tr> <tr> <td>○</td> <td>●</td> </tr> </tbody> </table>	Отжим	Отсрочка	●	●	●	●	●	●	○	●	Кір жуу машинасына су келмейді.	<ul style="list-style-type: none"> <li>• Сумен қамтамасыз ету жүйесіндегі қысымды тексеріңіз.</li> <li>• Крандағы және кір жуу машинасындағы сүзгілердің ластануын тексеріңіз.</li> <li>• Кіріс шлангісінің бүгілуін/зақымдалуын тексеріңіз.</li> </ul>
Отжим	Отсрочка											
●	●											
●	●											
●	●											
○	●											
<table border="1"> <thead> <tr> <th>Отжим</th> <th>Отсрочка</th> </tr> </thead> <tbody> <tr> <td>●</td> <td>●</td> </tr> <tr> <td>●</td> <td>●</td> </tr> <tr> <td>○</td> <td>●</td> </tr> <tr> <td>●</td> <td>○</td> </tr> </tbody> </table>	Отжим	Отсрочка	●	●	●	●	○	●	●	○	Кір жуу машинасынан су төгілмейді.	<ul style="list-style-type: none"> <li>• Шығыс шлангісінің бүгілуін/зақымдалуын/бітелуін тексеріңіз.</li> </ul>
Отжим	Отсрочка											
●	●											
●	●											
○	●											
●	○											
<table border="1"> <thead> <tr> <th>Отжим</th> <th>Отсрочка</th> </tr> </thead> <tbody> <tr> <td>●</td> <td>●</td> </tr> <tr> <td>●</td> <td>●</td> </tr> <tr> <td>○</td> <td>●</td> </tr> <tr> <td>○</td> <td>●</td> </tr> </tbody> </table>	Отжим	Отсрочка	●	●	●	●	○	●	○	●	Кір жуу машинасының есігі тығыз жабылмаған.	<ul style="list-style-type: none"> <li>• Кір жуу машинасының есігін жабыңыз.</li> <li>• Машинаның есігінде киім тұрып қалмағанын тексеріңіз.</li> </ul>
Отжим	Отсрочка											
●	●											
●	●											
○	●											
○	●											
<table border="1"> <thead> <tr> <th>Отжим</th> <th>Отсрочка</th> </tr> </thead> <tbody> <tr> <td>●</td> <td>●</td> </tr> <tr> <td>●</td> <td>●</td> </tr> <tr> <td>●</td> <td>○</td> </tr> <tr> <td>○</td> <td>●</td> </tr> </tbody> </table>	Отжим	Отсрочка	●	●	●	●	●	○	○	●	Судың төгілуі.	Жуу циклін қайта іске қосыңыз.
Отжим	Отсрочка											
●	●											
●	●											
●	○											
○	●											
Басқа	Басқа проблема.	Жуу циклін қайта іске қосыңыз.										

○ – индикатор жыпылықтайды

● – индикатор жанбайды

### Назар аударыңыз!

Жуу циклін қайта қосқаннан кейін проблема қайталанса, құрылғыны электр желісінен ажыратыңыз, суды төгіңіз және ресми қызмет көрсету орталығына хабарласыңыз.

## Техникалық сипаттамасы

Үлгісі	WM-E610NMA/WW
Сауда белгісі	DEXP
Ток соғудан қорғау класы	I
Желі кернеуі	220-240 В
Жиілік	50 Гц
Тұтынылатын қуат	2100 Вт
Номинал ток күші	10 А
Киімді максимал салу	6 кг
Максимал сығу жылдамдығы	1000 оборотов
Энергиялық тиімділік класы	A+++
Сығу тиімділігінің класы	C
Бір циклдегі энергия тұтыну	0.644 кВт*ч
Бір жылдағы энергия тұтыну	153 кВт*ч
Бір циклдегі су тұтыну	43 л
Жалпы бір жылдағы су тұтыну	9240 л
Барабан көлемі	47,9 л
Жуу кезіндегі шу деңгейі	64 дБа
Сығу кезіндегі шу деңгейі	80 дБа
Су қысымы	0.1-1 МПа
Су өткізбеушілік класы	IPX4
Қуат сымын бекіту түрі	Y
Таза салмағы	56 кг
Габариттік өлшемдері (ЕхҰхБ)	40 x 61 x 87.5 см

# Энергиялық тиімділігі туралы ақпарат

Энергетическая эффективность  
стиральной машины  
Кір жуғыш машинаның  
энергия тиімділігі

Производитель  
Өндіруші  
Модель  
Үлгісі

**DEXP**

WM-E610NMA/WW



СРЕДНЕВЗВЕШЕННОЕ  
КОЛИЧЕСТВО  
ПОТРЕБЛЯЕМОЙ ЭНЕРГИИ  
ТҰТЫНЫЛАТЫН  
ЭНЕРГИЯНЫҢ ОРТАША  
ӨЛШЕМДІ КӨЛЕМІ

**153**

кВт·ч/год  
кВт·сағ/жыл



**9240**  
л/год  
л/жыл



**6.0**  
кг



ABCDEF G



**64** дБА



**80** дБА

## Монтаждау, сақтау, тасымалдау, сату және утилизациялау ережелері мен шарттары

- Құрылғыны монтаждау ережелері мен шарттары осы нұсқаулықтың «Орнату» бөлімінде сипатталған.
- Құрылғы өндірушінің және тұтынушының жылытылатын үй-жайларында ауа температурасы 5°C және 40°C аралығында және ауаның салыстырмалы ылғалдылығы 80%-дан аспайтын жерде қаптамада сақталуы керек. Бөлмелерде коррозияға әкелетін агрессивті қоспалар (қышқылдардың, сілтілердің булары) болмауы керек.
- Құрылғыны дұрыс тасымалдауды қамтамасыз ету үшін мына талаптарды орындау қажет:
  - құрылғыдан барлық ішкі жабдықтарын шығарыңыз (бар болса) және оларды бөлек қаптаңыз;
  - құрылғының жұмысқа қабілеттілігі мен сыртқы көрінісін сақтау үшін оны дұрыс қаптаңыз (өлшемдері үлкен техниканы маңызды жерлерінде гофрленген картон қабаттары бар полиэтилен немесе ауалы-көпіршікті үлдірмен орау керек);
  - көлік құралында жылжып кетуін болдырмау үшін құрылғыны белдіктермен мықтап бекітіңіз;
  - сыртқы ортаның әсерін толығымен жою үшін тек жабық көлік құралын пайдаланыңыз;
  - тиеу-түсіру жұмыстарын орындағанда қаптаманы аса абайлап ұстаңыз.
- Құрылғыны ұқыпты пайдалану қажет, оны шаңның, ластанудың, соққының, ылғалдың, оттың және т.б. әсерінен қорғаңыз.
- Құрылғыны өткізу жергілікті заңнамаға сәйкес жүргізілуі тиіс.
- Бұйымның қызмет мерзімі аяқталғаннан кейін оны кәдімгі тұрмыстық қоқыспен бірге тастауға болмайды. Ұлттық немесе жергілікті заңнамаға сәйкес қайта өңдеу және утилизациялау үшін оны электр және электрондық жабдықтарды қабылдайтын тиісті орынға утилизациялау үшін тапсыру керек. Бұл өнімді дұрыс утилизациялауды қамтамасыз ету арқылы, табиғи ресурстарды үнемдеп жұмсауға көмектесесіз және дұрыс пайдаланбаған жағдайда болуы мүмкін қоршаған ортаға және адамдардың денсаулығына зиянды болдырмайсыз. Осы өнімді қабылдау және утилизациялау орындары туралы толығырақ ақпаратты жергілікті муниципалдық органдардан немесе тұрмыстық қоқысты шығаратын кәсіпорыннан алуға болады.
- Құрылғының ақаулығы анықталған кезде дереу ресми қызмет көрсету орталығына хабарласу немесе құрылғыны утилизациялау керек.

## Қосымша ақпарат

**Өндіруші:** Уси Литтл Сун Электрик Компани Лимитед.  
№ 18 Оңтүстік Чанцзян тас жолы, Уси қ., Цзянсу пров., Қытай.  
Қытайда жасалған.

**Импортер / юр. лицо, принимающее претензии в Казахстане:**  
ТОО «ДНС КАЗАХСТАН», г. Нур-Султан, р-н Сарыарқа, пр-т Сарыарқа, зд. 12, Казахстан.

**Импорттаушы / Қазақстанда шағымдар қабылдайтын заңды тұлға:**  
«DNS QAZAQSTAN (ДНС КАЗАХСТАН)» ЖШС, Нұр-Сұлтан қаласы, Сарыарқа ауданы, Даңғылы Сарыарқа, ғимарат 12, Қазақстан.

Тауар Кедендік одақтың техникалық регламентінің талаптарына сәйкес келеді:

- «Төменвольттық жабдықтың қауіпсіздігі туралы» 004/2011 КО ТР;
- «Техникалық құралдардың электромагниттік үйлесімділігі» 020/2011 КО ТР.

Тауар Еуразиялық экономикалық одақтың «Электротехника және радиоэлектроника бұйымдарында қауіпті заттарды қолдануды шектеу туралы» ЕАЭО ТР 037/2016 техникалық регламентінің талаптарына сәйкес келеді.

Бұйымның сыртқы көрінісі мен оның сипаттамалары алдын ала ескертусіз өзгертілуі мүмкін.

Құрылғының нақты интерфейсі осы нұсқаулықта келтірілгеннен ерекшеленуі мүмкін.

Интернеттегі мекенжайы: [www.dexp.club](http://www.dexp.club)



Өндіріс күні пайдаланушы нұсқаулығының орыс тіліндегі нұсқасында көрсетілген.

v.3

## Ескертпелер

### Құрғақ киімнің шамамен алғандағы салмағы

#### Төсек-орын жабдығы

Төсек-орын жабдығының түрі	Шамамен алғандағы салмағы (грамм)
Жастыққап	180–220
Сүлгі	220–600
Төсек жайма	350–700
Көрпе тыс	500–800

#### Киім

Киім түрі	Шамамен алғандағы салмағы (грамм)		
	Ерлер	Әйелдер	Балалар
Футболка	230–300	80–150	40–80
Блузка, жейде	130–180	100–300	50–120
Костюм	1300–2000	800–1000	650–800
Мата шалбар	500–700	300–450	130–250
Джинсы шалбар	600–700	400–500	150–200
Халат	500–800	350–500	130–300
Шолақ шалбар	200–350	150–350	70–150
Свитер, желбегей	800–1100	400–650	300–500
Мамық киім, күртке	1300–1800	900–1300	500–1000



## Киімде көрсетілген пиктограммалардың мағынасы

Символ	Сипаттамасы	Ұсыныстар
	Кәдімгі жуу.	
	95°C температурада киім жуу.	Мақтадан немесе зығырдан жасалған ақ киім. Жоғары температураға төзімді түсті киім.
	60°C температурада киім жуу.	Жұқа мақта киім немесе полиэстр матадан жасалған киім
	40°C температурада киім жуу.	Мақтадан, полиэстерден және басқа синтетикалық маталардан жасалған күңгірт, түсті киім.
	30°C температурада киім жуу.	Кір жуу машинасында жууға жарамды жүн бұйымдар.
	Қолмен жуу.	Машинамен жууға арналмаған бұйым.
	Жууға тыйым салынған.	Химиялық тазалауды пайдаланыңыз.
	Ағарту.	
	Құрамында хлор бар жуғыш заттармен ағарту.	
	Ағартуға болмайды.	
	Үтіктеу.	
	Жоғары температурада (макс. 200°C) үтіктеу.	Ылғал мақта, зығыр, текстиль бұйымдар.
	Орташа температурада (макс. 150°C) үтіктеу.	Сәл ылғалданған мата (мақта, жібек, синтетикалық маталар).
	Төмен температурада (макс. 110°C) үтіктеу.	Әртүрлі синтетикалық маталар.
	Үтіктеуге болмайды.	

## Киімде көрсетілген басқа пиктограммалардың мағынасы

Символ	Сипаттамасы
	Химиялық және құрғақ тазалау.
	Тазалаудың барлық мүмкін әдістеріне рұқсат етілген.
	Перхлорэтилен негізінде тазалау.
	Арнайы еріткіштер негізінде тазалау.
 	Символдың астындағы сызық бұйымды жұмсақ тазалау қажеттігін көрсетеді.
	Химиялық тазалауға болмайды.
	Электрмен кептіруге рұқсат етілген.
	Қалыпты температурада кептіріңіз.
	Төмен температурада кептіру (жұмсақ кептіру).
	Электрмен кептіруге тыйым салынған.
	Тігінен кептіру.
	Көлденең бетте кептіру.
	Сығусыз кептіру.
	Құрамында хлор жоқ жуғыш заттармен ағарту.

## Дақтарды кетіру жөніндегі ұсыныстар

Дақ түрі	Кетіру жөніндегі ұсыныстар
Таңқурай, бүлдірген	Бір шай қасық сірке суы мен лимон шырынынан қоспа дайындаңыз, матаны осы қоспаға батырыңыз және дақты сүртіңіз.
Қаражидек, қара қарақат	Дақты салқын сумен жуыңыз, сонан кейін лимон шырынында екі минут ұстаңыз.
Балмұздақ	Матаның дақ бар бөлігіне 1 шай қасық бура және 1 шай қасық су ерітіндісін қолданыңыз, сонан соң шайыңыз және кәдімгі әдіспен жуыңыз.
Кофе	Глицерин, мүсәтір спирті мен судың теңдей бөліктерінен қоспа дайындаңыз. Осы құрамды даққа мұқият қолданыңыз, 5 сағатқа қалдырыңыз, сонан кейін сумен жуыңыз.
Шоколад	Ыдысқа су құйыңыз, 1 литр суға 1 ас қасық есебімен тұз қосыңыз және осы суда дағы бар киімді жуыңыз.
Қызыл шарап	Қызыл шараптың дағына тұз себіңіз, сонан соң қаныққан шарап пен тұздың қоспасын қатты шөткемен қырып кетіріңіз және дақты таза сорғыш матамен тазалаңыз. Даққа салқын су жағыңыз (әрқашан дақтың шеттерінен ортасына қарай жұмыс істеңіз, әйтпесе дақ таралып кетуі мүмкін). Тағы сорғытыңыз және әдеттегі әдіспен тазалаңыз.
Жемістер және шырын	1 шай қасық сутек пероксиді мен 1/2 стақан судан ерітінді дайындаңыз, дақты онымен сүртіңіз және салқын сумен жуыңыз.
Шөп	Техникалық спиртпен абайлап сүртіңіз (ацетаттық және триацетаттық маталар үшін пайдалануға болмайды!), сонан соң шайыңыз және жуыңыз.
Шашқа арналған бояу	Сутек пероксиді мен мүсәтір спиртінен ерітінді дайындаңыз және дақты матамен сорғызыңыз.
Қан	Қан дағы бар заттарды ыстық суда жумаңыз. Дақты салқын сумен сулаңыз, сонан кейін кір сабынмен жуыңыз.
Йод	Дақты мүсәтір спиртпен сүртіңіз.
Қағаз желімі	Мақтаға лакты кетіргіш сұйықтықты (ацетонсыз) жағыңыз және дақты сүртіңіз.
Сағыз	Затты мұздатқышқа қойыңыз. Сағыз қатқаннан кейін, оны заттан кетіріңіз.



## **Өндіруші келесі жағдайларда кепілдік міндеттемелерге ие болмайды:**

- Кепілдік мерзімі аяқталды.
- Егер жеке (тұрмыстық, отбасылық) қажеттіліктерге арналған бұйым кәсіпкерлік қызметті жүзеге асыру үшін, сондай-ақ оның тікелей міндетіне сәйкес келмейтін басқа мақсаттарда пайдаланылған болса.
- Өндіруші бұйымды пайдалану кезінде пайдаланушы нұсқаулығының талаптарын бұзу, бұйымды орнату және оған қызмет көрсету жөніндегі ұсынымдарды, қосу ережелерін (бұйымның өзіне де, онымен байланысты бұйымдарға да сәйкес келмейтін желілік кернеудің әсері нәтижесінде туындаған қысқа тұйықталулар), бұйымды сақтау және тасымалдау кезінде өнім иесі және/немесе үшінші тұлғалар шеккен ықтимал материалдық, моральдық және өзге де зиян үшін жауапты болмайды.
- Механикалық зақымданудың барлық жағдайлары: өнімді пайдалану кезінде алынған сызаттар, жарықтар, деформациялар, соққы іздері, майысулар, кептелістер және т.б.
- Түрлендірулерді, рұқсат етілмеген жөндеулерді осындай жұмыстарды жүргізуге уәкілетті емес адамдар жүргізген жағдайлар. Егер ақаулық конструкцияны немесе бұйымның схемасын өзгерту, Өндіруші қарастырмаған сыртқы құрылғыларды қосу, Қазақстан Республикасының заңнамасына сай сәйкестік сертификаты жоқ құрылғыны пайдалану салдарынан туындаған болса.
- Егер бұйымның ақауы еңсерілмейтін күштің әсерінен (табиғи элементтер, өрт, су тасқыны, жер сілкінісі, тұрмыстық факторлар және Өндірушіге тәуелді емес басқа жағдайлар) немесе Өндіруші болжай алмаған үшінші тұлғалардың әрекеттерінен туындаса. Бұйымның толық немесе ішінара істен шығуына алып келген бұйымның ішіне бөгде заттардың, өзге денелердің, заттектердің, сұйықтықтардың, жәндіктердің немесе жануарлардың түсуінен, агрессивті ортаның әсерінен, жоғары ылғалдылықтан, жоғары температуралардан туындаған ақау.
- Бұйымды сәйкестендіру (сериялық нөмірі) жоқ немесе сәйкес келмейді. Егер зақымданулар (кемшіліктер) зиянды бағдарламалық қамтаманың; БҚ ұсынушысының осы қызметті ұсынбауына байланысты мүмкіндігінсіз бұйымның бағдарламалық ресурстарына қолжетімділіктің болмауына әкеп соққан құпиясөздерді (кодтарды) оларды жинау/қалпына келтіру мүмкіндігінсіз орнату, ауыстыру немесе жою әсерінен туындаса.
- Егер жұмыстың ақаулықтары қуат беруші, кабельдік, телекоммуникациялық желілердің, радиосигнал қуатының стандарттарға немесе техникалық регламенттеріне сәйкес келмеуінен, оның ішінде бедер ерекшеліктерінен және басқа да осыған ұқсас сыртқы факторлардан, бұйымның желі әрекет ететін шекарада немесе аймақтан тыс жерде пайдаланылуынан туындаған болса.
- Егер зақымданулар стандартты емес (түпнұсқалық емес) және/немесе сапасыз (зақымданған) шығыс материалдарын, керек-жарақтарды, қосалқы бөлшектерді, қуат беру элементтерін, әртүрлі үлгідегі ақпарат тасымалдағыштарды (CD, DVD дискілерді, жад карталарын, SIM карталарын, картриджерді қоса алғанда) пайдаланудан туындаса.
- Егер кемшіліктер үйлесімсіз контентті (әуендерді, графиканы, бейне және басқа файлдарды, Java қосымшаларын және оларға ұқсас бағдарламаларды) алуға, орнатуға және пайдалануға байланысты туындаған болса.
- Осы бұйыммен жанасып жұмыс істейтін басқа жабдыққа келтірілген залалға.

# Кепілдік талоны

SN/IMEI: \_\_\_\_\_

Кепілдікке қойылған күні: \_\_\_\_\_

Өндіруші бүкіл кепілдік мерзімі ішінде құрылғының үздіксіз жұмыс істеуіне, сондай-ақ материалдары мен құрастырылуында ақаулардың болмауына кепілдік береді. Кепілдік кезеңі бұйымды сатып алу сәтінен бастап есептеледі және тек жаңа өнімдерге қолданылады.

Кепілдік бойынша қызмет көрсетуге бұйымды пайдаланушы нұсқаулығына сәйкес пайдалану жағдайында кепілдік мерзімі ішінде тұтынушының кінәсінен емес істен шыққан элементтерді тегін жөндеу немесе ауыстыру кіреді. Элементтерді жөндеу немесе ауыстыру уәкілетті қызмет көрсету орталықтарының аумағында жүргізіледі.

Кепілдік мерзімі: 12 ай.  
Пайдалану мерзімі: 120 ай.

Қызмет көрсету орталықтарының соңғы тізімі мына мекенжай бойынша:  
<https://www.dns-shop.kz/service-center/>





