

eigen

Пайдалану бойынша нұсқаулық



Электр пісіру беті  
Eigen BH-ELS601

## МАЗМҰНЫ

ҚҰРЫЛҒЫ МАҚСАТЫ .....	5
САҚТЫҚ ШАРАЛАРЫ .....	5
ҚАУІПСІЗДІК ТАЛАПТАРЫ .....	6
ОРНАТУ БОЙЫНША НҮСҚАУЛЫҚ.....	8
ҚҰРЫЛҒЫ СХЕМАСЫ .....	8
ОРНАТУ БОЙЫНША САҚТЫҚ ШАРАЛАРЫ.....	9
ОРНАТУ.....	10
ПАЙДАЛАНУ .....	16
БАСҚАРУ ПАНЕЛІ.....	16
ҚОЛДАНУҒА ДАЙЫНДЫҚ.....	17
ЖҰМЫС БАСЫ.....	18
ЖҰМЫСТЫ АЯҚТАУ .....	19
ҚЫЗМЕТ КӨРСЕТУ ЖӘНЕ КҮТІМ.....	22
АҚАУЛЫҚ СЕБЕБІН ІЗДЕУ ЖӘНЕ ТҮЗЕТУ .....	23
ТЕХНИКАЛЫҚ СИПАТТАМАЛАРЫ .....	25
МОНТАЖДАУ, САҚТАУ, ТАСЫМАЛДАУ (ТАСУ), ӨТКІЗУ ЖӘНЕ КӘДЕГЕ ЖАРАТУ ЕРЕЖЕЛЕРІ МЕН ШАРТТАРЫ.....	26
ҚОСЫМША АҚПАРАТ .....	27

## Құрметті сатып алушы!

Сенім білдіріп, Eigen брендин таңдағаныңызға рахмет.

Біз құрылғының жұмыс қабілеттілігі мен қауіпсіздігін мұқият тексердік, содан кейін оны жөнелту үшін қауіпсіз қаптамаға салдық.

Электр құрылғысын электр желісіне бірінші рет қосар алдында осы нұсқаулықты мұқият оқып шығыңыз. Онда дұрыс орнату, құрылғыны пайдалану және өнімді күту бойынша кеңестер туралы маңызды ақпарат бар. Ықтимал зақымдануды немесе жазатайым оқиғаларды болдырмау үшін осы нұсқауларды орындауды ұсынамыз.

Нұсқаулықты қажет кезде анықтама ретінде пайдалану үшін қауіпсіз жерде сақтаңыз.

## ҚҰРЫЛҒЫ МАҚСАТЫ

Плита тағам дайындауға, сондай-ақ дайын тағам өнімдері мен ыдыс-аяқтарды жылытуға арналған.

## САҚТЫҚ ШАРАЛАРЫ

- Пісіру бетін пайдаланбас бұрын осы тарауды мұқият оқып шығыңыз.
- Кез келген жұмысты немесе техникалық қызмет көрсетуді орындамас бұрын плитаны электр желісінен ажыратыңыз.
- Пісіру беті дұрыс жерге тұйықталған электр желісіне қосылуы керек.
- Үйдегі электр сымдарына кез келген өзгерістерді білікті электрик орындауы керек.
- Осы нұсқауларды орындамау электр тогының соғуына әкелуі мүмкін.
- Сақ болыңыз — пісіру панелінің өткір жиектері бар, абайсызда пайдалану жарақаттар мен кесулерге әкелуі мүмкін.
- Ешқашан пешке жанғыш материалдарды немесе заттарды қоймаңыз.
- Құрылғыны орнатуды және жерге қосуды тек білікті адам орындауы керек.
- Бұл құрылғы қуат көзінен толық ажыратуды қамтамасыз ететін оқшаулағыш қосқышты қамтитын тізбекке қосылуы керек.
- Құрылғыны дұрыс орнатпау барлық кепілдіктерді жоюы мүмкін.

## ҚАУІПСІЗДІК ТАЛАПТАРЫ

- Сынған немесе жарылған пісіру панелінде пісірмеңіз. Плита сынған немесе жарылған болса, оны дереу электр желісінен ажыратып, білікті техникке хабарласыңыз.
- Тазалау немесе техникалық қызмет көрсету алдында әрқашан пісіру бетін өшіріңіз.
- Осы нұсқауларды орындамау электр тогының соғуына әкелуі мүмкін.
- Бұл құрылғы электромагниттік қауіпсіздік стандарттарына сәйкес келеді.
- Пайдалану кезінде құрылғының қол жететін бөліктері қызып, күйіп қалуы мүмкін.
- Бет салқындағанша әйнек бетімен денеңізбен, киіміңізбен немесе қолайлы ас үй ыдыстарынан басқа басқа заттармен жанаспаңыз.
- Пышақ, шанышқы, қасық және қақпақ сияқты металл заттарды пісіру панелінің бетіне қоюға болмайды, себебі олар қызып кетуі мүмкін.
- Балаларға пісіру бетін пайдалануға рұқсат бермеңіз.
- Кәстрөлдің тұтқалары қызып кетуі мүмкін. Кәстрөлдердің тұтқалары пісіру бетінің басқа қосулы аймақтарынан жоғары емес екеніне көз жеткізіңіз. Балаларға кәстрөлдің тұтқаларына тиюіне жол бермеңіз.
- Бұл нұсқауларды орындамау күйік пен жарақатқа әкелуі мүмкін.
- Пісіру бетінің қырғышында (\*) өткір жүзі бар. Оны өте сақтықпен пайдаланыңыз және әрқашан балалардың қолы жетпейтін қауіпсіз жерде сақтаңыз.
- Абайсыз пайдалану жарақатқа немесе кесуге әкелуі мүмкін.
- Қосылған панельді қараусыз қалдырмаңыз. Пісірілген тағамның қайнауы және/немесе толып кетуі түтінге және/немесе өртке әкелуі мүмкін.
- Құрылғыны жұмыс беті ретінде пайдаланбаңыз.
- Құрылғыны жылыту құрылғысы ретінде пайдаланбаңыз.
- Панельдің бетінде ас үй ыдыстарын немесе басқа заттарды қалдырмаңыз.
- Қолдану аяқталғаннан кейін нұсқауларға сәйкес пісіру алаңдары мен пісіру бетін өшіріңіз (сенсорлық басқару элементтерін пайдалану).
- Балаларға отыруға, тұруға немесе пісіру панелінің үстіне шығуға рұқсат бермеңіз.
- Панель қолданылатын бөлмеде балаларды қараусыз қалдырмаңыз.
- Құрылғы балалардың немесе физикалық, сенсорлық немесе ақыл-ой қабілеттері шектеулі адамдардың қауіпсіздігіне жауапты басқа адамдардың қадағалауынсыз пайдалануына арналмаған. Балаларға құрылғымен ойнауға рұқсат бермеңіз.
- Құрылғының бөліктерін өзіңіз жөндеуге, реттеуге немесе ауыстыруға әрекеттенбеңіз. Жөндеу үшін уәкілетті қызмет көрсету орталығына хабарласыңыз.
- Құрылғының бетін тазалау үшін бу тазалағышты пайдаланбаңыз.
- Құрылғының бетіне ауыр заттарды қоймаңыз немесе тастамаңыз.
- Пісіру панелі үстінде тұрмаңыз.
- Жиіктері тегіс емес ыдыстарды пайдаланбаңыз. Ыдысты пісіру панелінің үстіне жылжитпаңыз. Бұл бетті сызып тастауы мүмкін, нәтижесінде құрылғы нашар жұмыс істейді.
- Пісіру бетін тазалау үшін металл щеткаларды немесе абразивті тазалағыштарды пайдаланбаңыз, себебі олар әйнекті сызып тастауы мүмкін.
- Электр көбілі зақымдалған болса, жарақат алмау үшін оны білікті қызмет көрсету орталығы ауыстыруы керек.
- Бұл құрылғы дүкендердегі, кеңселердегі және басқа жұмыс орталарындағы қызметкерлерге арналған ас үй аймақтары, ферма үйлері, қонақ үйлер, қонақ үйлер, жатақханалар және басқа тұрғын орталар сияқты тұрмыстық немесе ұқсас орталарда пайдалануға арналған. Бұл құрылғы коммерциялық пайдалануға арналмаған.
- Майы мен сары май қосылған тағамды қадағалаусыз пісіру қауіпті және өрт тудыруы мүмкін. Жалынды ешқашан сумен сөндіруге тырыспаңыз, дереу электр қуатын өшіріңіз, жалынды қақпақпен немесе өрт көрпемен жабыңыз.

- Пісіру панелі бетінде бөгде заттарды сақтамаңыз.
- Бұл құрылғы сыртқы таймер немесе бөлек қашықтан басқару жүйесі арқылы басқаруға арналмаған.
- Кардиостимуляторы бар адамдар бұл құрылғыны қолданбас бұрын дәрігермен кеңесу керек.

# ОРНАТУ БОЙЫНША НҮСҚАУЛЫҚ

## ҚҰРЫЛҒЫ СХЕМАСЫ

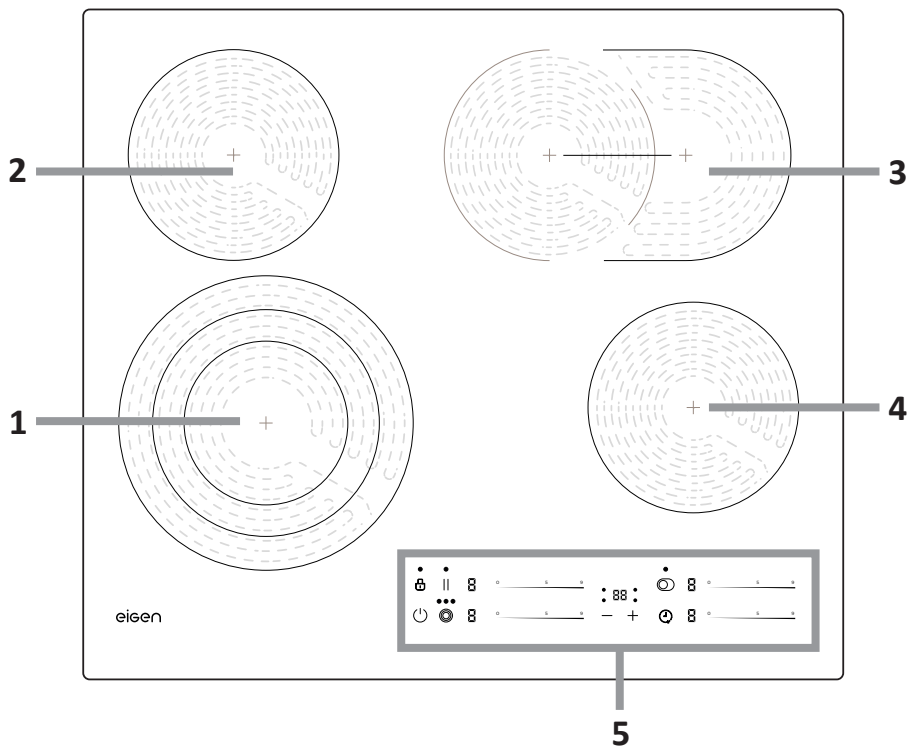

1. Оттық 1 (макс. қуат: 2300 Вт).
2. Оттық 2 (макс. қуат: 1200 Вт).
3. Оттық 3 (макс. қуат: 2000 Вт).
4. Оттық 4 (макс. қуат: 1200 Вт).
5. Басқару панелі.



## ОРНАТУ БОЙЫНША САҚТЫҚ ШАРАЛАРЫ

Орнатуды бастамас бұрын мыналарға көз жеткізіңіз:

- жұмыс беті тікбұрышты және біркелкі, және ешқандай құрылымдық элементтер кеңістік талаптарына әсер етпейді;
- жұмыс беті ыстыққа төзімді және оқшауланған материалдан жасалған;
- егер пісіру панелі пештің үстіне орнатылса, пеште салқындату желдеткіші орнатылған;
- орнату барлық талаптарға, қолданыстағы стандарттар мен ережелерге сәйкес келеді;
- электр желісінен толық ажыратуды қамтамасыз ететін сәйкес оқшаулағыш ажыратқыш тұрақты сымға салынған, жергілікті сымдар нормалары мен ережелеріне сәйкес орнатылатын және орналастырылған;
- оқшаулағыш ажыратқыш бекітілген үлгіде болуы және барлық полюстердегі (немесе жергілікті электр сымдарының ережелері талаптарды осындай өзгертуге мүмкіндік беретін болса, барлық белсенді (фазалық) өткізгіштерде) 3 мм ауа саңылауы бар контактін бөлуді қамтамасыз етуі керек;
- оқшаулағыш қосқыш қолжетімді болуы керек;
- пісіру бетінің айналасындағы қабырға беттері үшін ыстыққа төзімді және оңай тазартылатын жабындарды (керамикалық плиткалар сияқты) пайдаланып жатырсыз.

Пісіру панелін орнатқаннан кейін мыналарды тексеріңіз:

- электр көбіліне зақым келтірмеу үшін шкаф есіктері немесе жәшіктер арқылы қол жеткізуге болмайды;
- шкафтың сыртынан пісіру бетінің негізіне жеткілікті таза ауа ағыны бар;
- егер пісіру панелі тартпаның немесе шкафтың үстіне орнатылса, жылу тосқауылы пісіру бетінің табанынан төмен орнатылады;
- оқшаулағыш қосқышқа қол жеткізу қамтамасыз етілген.

## ОРНАТУ

Төмендегі сызбада көрсетілген өлшемдерге сәйкес пісіру бетіне арналған тесікті кесіңіз.

- Орнату және пайдалану үшін әр жағынан (X) кемінде 5 см бос орын қажет.
- Жұмыс бетінің қалыңдығы кем дегенде 3 см екеніне көз жеткізіңіз.
- Жұмыс бетінің әр жағы мен құрылғы арасындағы саңылау 3 мм (F) екеніне көз жеткізіңіз.
- Оттықтан жылу сәулеленуінен болатын деформацияны болдырмау үшін ыстыққа төзімді материалдан жасалған жұмыс үстелін таңдаңыз.

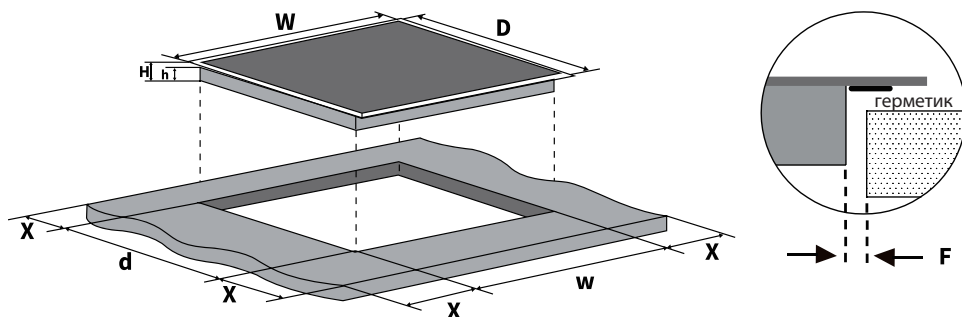

W (мм)	D (мм)	H (мм)	h (мм)	w (мм)	d (мм)	X (мм)	F (мм)
590	520	58	54	565	496	50	3

- Пісіру бетінің жақсы желдетілгенін және ауа саңылауларының бітеліп қалмағанын тексеріңіз.
- Пісіру бетінің үстіндегі пеш пен шкаф арасындағы қауіпсіздік қашықтығы кемінде 760 мм болуы керек.
- Пеш пен сорғыш арасындағы қашықтық кемінде 650 мм болуы керек.
- Пеш пен пеш арасындағы қашықтық кемінде 50 мм болуы керек.

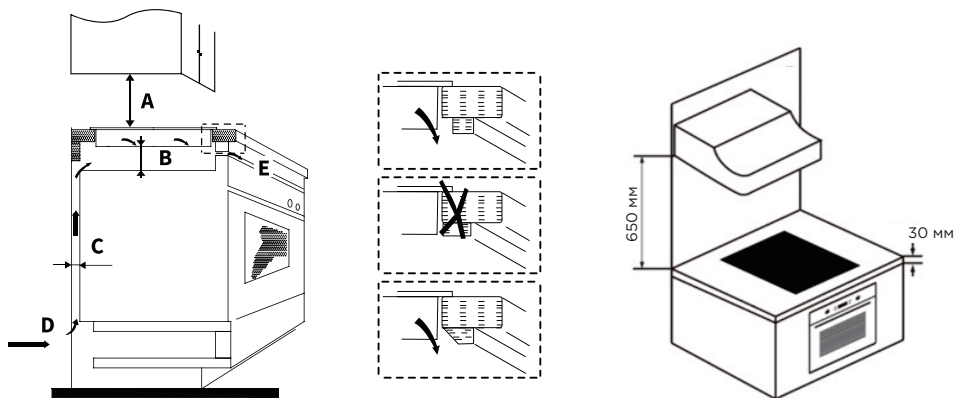

A (мм)	B (мм)	C (мм)	D (мм)	E (мм)
Шкаф: 760 Сорғыш: 650	50	20	Желдеткіш саңылау	Шығару: 5

## КРОНШТЕЙНДЕРДІ ОРНАТУ

1. Пісіру бетін тегіс, тұрақты бетке қойыңыз. Пісіру бетін басқару батырмаларын баспаңыз.
2. Пісіру бетін төменнен 4 кронштейнмен бекітіңіз.
3. Үстелдің қалыңдығына байланысты жақшалардың орнын реттеңіз.

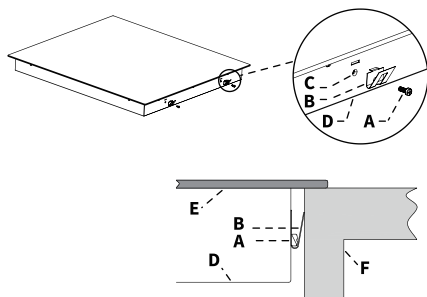

- A. Бұранда.
- B. Кронштейн.
- C. Бұрандалы тесік.
- D. Пластинаның төменгі жағы.
- E. Шыны беті.
- F. Жұмыс беті.

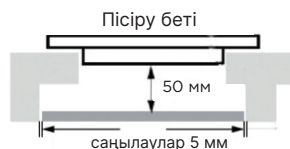

### НАЗАР АУДАРЫҢЫЗ!

- Пісіру бетін білікті қызметкерлер немесе техниктер орнатуы және қосуы керек. Құрылғыға зақым келтірмеу және жарақат алмау үшін пешті өзіңіз орнатпаңыз.
- Пісіру бетін тоңазытқыш құрылғыларға, ыдыс жуғыштарға және кептіргіштерге орнатуға болмайды, себебі жоғары ылғалдылық электрониканы зақымдауы мүмкін.
- Пісіру бетін оңтайлы жылу таратуды қамтамасыз ететін етіп орнату керек.
- Қабырға және жұмыс үстелінің үстіндегі жылыту аймағы 150 °C жоғары температураға төтеп беруі керек.
- Пісіру бетінің астына ыстыққа төзімді перфорацияланған панельді орнату ұсынылады (жоғарыдағы диаграмманы қараңыз).
- Кез келген зақымдануды болдырмау үшін құрылғы бекітілген бет, желім және басқа материалдар 150 °C жоғары температураға төтеп беруі керек.

## ҚҰРЫЛҒЫНЫ РОЗЕТКАҒА ҚОСУ

### НАЗАР АУДАРЫҢЫЗ!

Пісіру бетін қуат көзіне тек білікті адам қосуы керек.

#### Қосылу алдында ұсыныстар:

- Тұрмыстық сымдар пісіру беті тұтынатын қуатқа сәйкес болуы керек.
- Кернеу техникалық ақпарат тақтайшасында көрсетілген мәнге сәйкес келуі керек.
- Қуат кәбілінің бөліктері зауыт тақтайшасында көрсетілген жүктемеге төтеп бере алатынына көз жеткізіңіз.
- Пісіру бетін электр желісіне қосу үшін адаптерлерді, өткізгіштер немесе ұзартқыштарды пайдаланбаңыз, себебі олар қызып кетуге және өртке әкелуі мүмкін.
- Қуат кәбілі ыстық беттерге тиіп кетпеуі керек және оның температурасы кез келген нүктеде 75 °С аспайтындай орналасуы керек.
- Пеш үшін бөлек 32 А станок бөлінген және сым қимасы кемінде 4/6 мм<sup>2</sup> болатын кәбілмен бөлек желі жүргізіледі.

#### Қажетті материалдар мен құралдар

- Индикаторлық бұрағыш;
- Электрлік кескіштер;
- Біріктірілген тістеуік-түймеші;
- 32 А – 40 А үшін розетка мен аша;
- ТТҰ ұштары;
- Плитаны электр ашасына қосуға арналған ПВС\ВВГнг-LS типті кәбіл (жинақтан кәбілді ауыстыру үшін) 220 В қосылым үшін 3x4, 380 В екі фазалы қосылым үшін 4x4, 380 В үшін 5x4 (5x2,5) фазалық байланыс.

## ҚОСЫЛЫМ СХЕМАСЫ

### Кәбіл арқылы желіге қосылу (3,5 кВ-тан қуат және кемінде 32 А ток күші үшін).

- Қуат розеткасын орнату және кәбілді тиісті ашамен аяқтау қажет.
- Розеткадан пешке дейінгі кәбіл розетканың өзі қосылған кәбілден үлкен болмауы керек (сымдар еріп кетпеуі немесе күйіп қалмауы үшін).
- Фазаның нақты орнын индикаторлық бұрағыш арқылы тексеруге болады (фазамен жанасу кезінде шам жанады).
- Жіңішке сымдардан тұратын сымды кәбілді арнайы құлақшаларға (байланыс сапасын жақсарту үшін) қысу керек.
- Кәбілде 3 өзек бар:
  - Жерге қосу — сары-жасыл өзек (PE).
  - Нөл — көгілдір / көк / сұр өзек (N).
  - Фаза (қуат) — қара / қоңыр / қызыл өзек (L1).

### 1. Кәбілді пісіру бетіне қосу (1 фаза 220 В үшін)

Сымды пісіру бетіне бұрандалы бекіткіштері бар терминал блогы арқылы қосу керек. Пісіру бетінің артқы жағында сым терминалдарын жабатын қақпақты тауып, бұрап алу керек.

- арнайы белгісімен белгіленген жерге қосу контактісіне , жерге қосу сымын қосыңыз — сары-жасыл.
- егер нөлге арналған екі терминал болса (бейтарап), онда N1 және N2 терминалдары арасында секіргіш қолданылады;
- бейтарап сымды N1 — көкке қосыңыз;
- L1 және L2, L2 және L3 терминалдарының арасына секіргішті қойыңыз;
- L1 фазалық сымға қосыңыз — қоңыр/қызыл/қара.

Бір фазалы электр плитасын қосу схемасы — 220 (В)

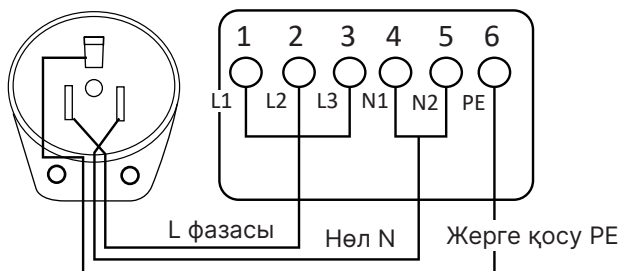

## 2. Кәбілді ашаға қосу (1 фазалы 220 В үшін)

Бұл жағдайда 3 істікшелі қуат ашасын таңдау керек:

- жақсырақ жанасуды қорғау және қамтамасыз ету үшін өзектерді кеңестер түйреуіш жең ұшымен қысу қажет;
- арнайы белгішесі бар жерге қосу контактісіне  , жерге қосу сымын қосыңыз — сары-жасыл;
- нөлдік сымды N1-ге қосыңыз — N белгіленген;
- фазалық сымды L1 — L белгіленген.

### Қуат ашасының артқы жағы

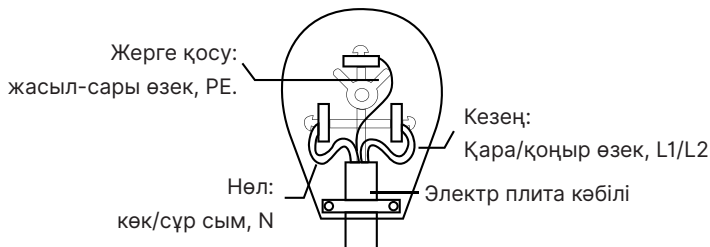

### Кіріс қорабынан тікелей платаға розеткасыз ашасыз қосу:

- Жөндеу кезінде кәбіл алынып тасталса, қосылуға болады. Бұл байланыс ең сенімді болып табылады.
- Пісіру бетінің артқы жағында сым терминалдарын жабатын қақпақты тауып, бұрап алу керек.
- Осыдан кейін, кәбілді пластинадан кездейсоқ тартып алмау үшін кәбілді бекіту керек. Кәбілді салып, арнайы қысқышта пештің корпусына бекітіңіз.
- Қуат фазаларының санына байланысты сымдар әртүрлі тәсілдермен қосылады. Пластинаның әртүрлі электр желілеріне қосылуын дұрыс үйлестіру үшін терминал блогымен арнайы мыс секіргіштері бар. Сіз таңдаған схемаға сәйкес, блокқа секіргіштерді орнатыңыз және сымдар қосылмайтын бұрандаларды қатайтыңыз.
- Сіздің корпусыңызға сәйкес келетін диаграммаға сәйкес сымдарды терминалдарға қосыңыз. Сымдардың түсі аша мен розеткадағы қосылымға сәйкес болуы керек. Алдымен жер сымын қосыңыз — сары-жасыл (PE), содан кейін бейтарап сым — көк (N). Содан кейін фазалық сымдар, қоңыр және екі қара. (L1/L2/L3).

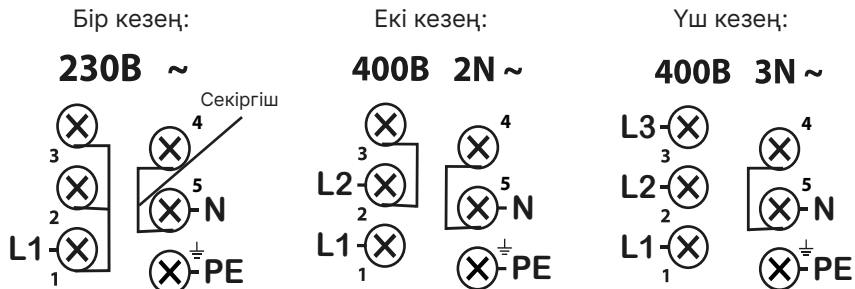

# ПАЙДАЛАНУ

## БАСҚАРУ ПАНЕЛІ

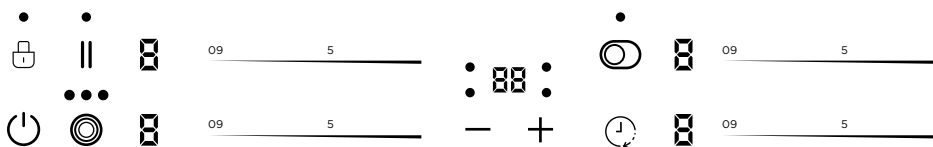

### БАТЫРМАЛАР МЕН КӨРСЕТКІШТЕРДІҢ МАҒЫНАЛАРЫ



Балалар құлпы



Қуат батырмасы



Кідірту



Қосымша қыздыру тізбегін қосу батырмасы



Сопақша оттықты қосуға арналған батырма



Таймер батырма



Қуат сырғытпасы



Оттықтың қыздыру қуатының көрсеткіші



Таймер дисплейі



## ҚОЛДАНУҒА ДАЙЫНДЫҚ

Қолданар алдында нұсқауларды мұқият оқып шығыңыз. Орнату алдында құрылғының бетінен қорғаныш пленканы алып тастаңыз.

### СЕНСОРЛЫ БАТЫРМАЛАР

- Бұл құрылғы түртуге жауап беретін сенсорлық батырмалармен жабдықталған. Басу үшін күш қолдандудың қажеті жоқ.
- Батырмаларды саусақ ұшымен басыңыз.
- Дұрыс басқан кезде дыбыстық сигнал естисіз.
- Қолданар алдында басқару панелінің ластанбағанына, оның үстінде су тамшылары немесе бөгде заттардың жоқтығына көз жеткізіңіз. Тіпті өте жұқа су қабаты батырмалардың тиімді әрекетіне әсер етуі мүмкін.

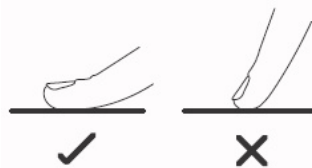

### ЫДЫСТАРДЫ ТАҢДАУ

- Асты дөңгелектелген ыдыстарды пайдаланбаңыз.



- Қолданылатын ыдыстың түбі тегіс, таңдалған оттық өлшеміне сәйкес келетініне және плитаға біркелкі орналасқанына көз жеткізіңіз. Диаметрі 140 мм-ден аз ка-

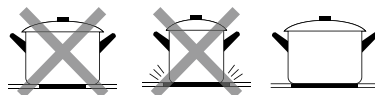

стрюльді конфорка танымауы мүмкін.

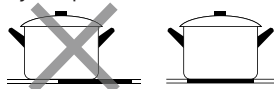

- Ыдысты әрқашан пісіру алаңының ортасына қойыңыз.
- Ыдыстарды құрылғының бетіне абайлап қойыңыз, сызаттар болмас үшін ыдыстарды плитаның үстіне жылжытпаңыз.

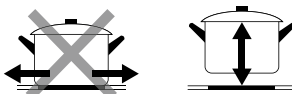

## ЖҰМЫС БАСЫ

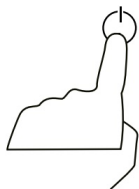

1. Қуат батырмасын басыңыз. Дыбыстық сигнал естіледі, барлық индикаторлар 1 секунд жанады, содан кейін пісіру беті күту режиміне өтеді.

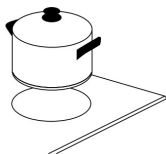

2. Пісіру алаңдарының біріне сәйкес табаны қойыңыз. Пісіру бетінде және ыдыстарда кір немесе су тамшылары жоқ екеніне көз жеткізіңіз.

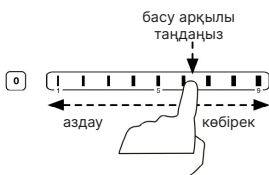

3. Қажетті пісіру алаңының сырғытпасын түртіңіз. Жылыту қуаты индикаторы жыпылықтайды. Жүгірткіні оңға сырғыту арқылы қыздыру қуатын орнатыңыз немесе қажетті қуатты басыңыз.

- Температура бір минут ішінде реттелмесе, плита автоматты түрде өшеді.
- Пісіру кезінде қыздыру қуатын өзгертуге болады.

## ЖЫЛЫТУ АЙМАҒЫН ӨЗГЕРТУ

Үлкен кәстрөлді пайдалансаңыз, қосымша қыздыру тізбегін қосу керек.

Ескертпе: қыздыру аймағын өзгерту функциясы тек 1 және 3 конфоркаларында қол жетімді.

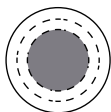

Әдепкі бойынша оттық аймағы

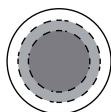

Оттықтың ауданы 1 контурға ұлғайды

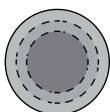

Оттықтың ауданы 2 контурға ұлғайды









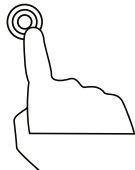
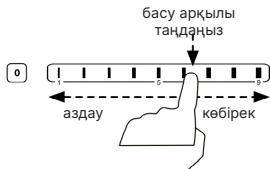

Сопақша оттық қосылмаған



Сопақ оттығы іске қосылды



- Мұны істеу үшін сізге қажет оттықтың сырғытпасын түртіңіз, содан кейін қуатты орнатыңыз. Таңдалған оттықтың ортасы жанады (әдепкі).
- Таңдалған оттықтың сырғытпасын қайтадан басыңыз. Жылыту қуаты индикаторы жыпылықтайды. Индикатор жыпылықтап тұрғанда, қыздыру аймағын ұлғайтқыңыз келсе  батырмасын немесе сопақ пішінді конфорка қажет болса  батырмасын басыңыз.
-  батырмасын басқан сайын пісіру алаңының ауданы ұлғаяды.  батырмасының жанындағы қызыл индикатор қыздыру аймағын өзгерту функциясының қосылғанын білдіреді. Аудан 1 тізбекке ұлғайған кезде қуат индикаторында  белгісі көрсетіледі. Аудан 2 тізбекке ұлғайған кезде қуат индикаторында  белгісі көрсетіледі.
- Қосымша қыздыру аймағын өшіру үшін оттық таңдау батырмасын, содан кейін  /  батырмасын басыңыз.

## ЖҰМЫСТЫ АЯҚТАУ

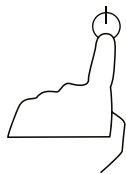
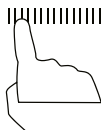

1. Құрылғыны пайдаланудың соңында қуатты «0» күйіне қою арқылы оттықты өшіріңіз: бұл үшін жүгірткідегі ең сол жақ позицияны басып, 2 секунд ұстап тұрыңыз. Дисплейде «0» көрсетілгеніне көз жеткізіңіз.

2. Пісіру бетін толығымен өшіру үшін қуат батырмасын басыңыз.

### НАЗАР АУДАРЫҢЫЗ!

Ыстық беттермен абай болыңыз.  белгісі қай пісіру алаңының ыстық екенін көрсетеді. Пісіру алаңы қауіпсіз температураға дейін суыған кезде белгіше өшеді. Функцияны қуат үнемдеу режимі ретінде де пайдалануға болады, егер сіз әлі ыстық пісіру алаңын пайдаланып тағамды қайта қыздырғыңыз келсе.

## БАСҚАРУ ПАНЕЛІН ҚҰЛЫПТАУ

Бұл құрылғының бақылаусыз пайдаланудан қорғау функциясы бар — басқару панелін блоктау. Бұл режимде тек қуат батырмасы белсенді болып қалады.

- Басқару панелін құлыптау үшін құлыптау батырмасын басыңыз. Таймер индикаторы Lo белгішесін көрсетеді.
- Басқару панелінің құлпын ашу үшін алдымен құрылғыны қосыңыз. Құлыптау батырмасын 3 секунд басып тұрыңыз.
- Құлып қосулы кезде, қуат батырмасынан басқа барлық батырмалар белсенді емес.
- Қажет болса, панельді өшіруге болады, бірақ оны пайдалануды бастау үшін алдымен оның құлпын ашу керек.

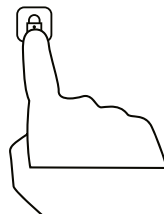

## АВТОМАТТЫ ТҮРДЕ ӨШІРУ ФУНКЦИЯСЫ

Құрылғының автоматты түрде өшіру функциясы да бар. Құрылғыны өшіруді ұмытып қалсаңыз, құрылғы төмендегі кестеге сәйкес автоматты түрде өшеді:

Жылыту қуаты	Үздіксіз жұмыс уақыты әдепкі бойынша (сағатпен)
1-2	6
3-4	5
5	4
6-9	1,5

Ыдыс-аяқты оттықтан алған соң, керамикалық плита жылу шығаруды жалғастырады және бірте-бірте салқындайды. Плита ыстық болған кезде дисплейде  көрсетіледі.

## ТАЙМЕРДІ ӨШІРУ ФУНКЦИЯСЫ

Өшіру таймерінің көмегімен оттықтардың жұмыс уақытын орнатуға болады, содан кейін олар автоматты түрде өшеді. Таймердің максималды уақыты — 99 минут.

### ӨШІРУ ТАЙМЕРІН ОРНАТУ

- Жүгірткіні түрту арқылы оттықтың бірін таңдаңыз.
- Таймер батырмасын басыңыз , таймер дисплейінде «30» көрсетіледі.
- — және + батырмаларын басу арқылы уақытты орнатыңыз.
- Таймер уақытын 1 минутқа азайту/ұлғайту үшін — / + батырмасын басыңыз.
- Таймерді 10 минутқа азайту/ұлғайту үшін — / + батырмасын басып тұрыңыз.
- Уақытты орнатқаннан кейін 3 секундтан кейін таймер параметрлері автоматты түрде сақталады және кері санақ басталады. Пісіру алаңының қуат индикаторының жанындағы қызыл нүкте пісіру алаңын автоматты түрде өшіретін таймердің орнатылғанын білдіреді.
- Белгіленген уақыт өткеннен кейін оттық автоматты түрде өшеді, индикатор шамы «Н» жанады.



- Таймерді өшіру үшін  батырмасын басып тұрыңыз, таймер қалпына келтіріледі, дисплейде «00» мәні көрсетіледі.

**Ескертпе:** қалған оттықтар бұрын қосылған болса, жұмысын жалғастырады.

### БІРНЕШЕ ОТТЫҚТАР ҮШІН ТАЙМЕРДІ ОРНАТУ

- Таймерді бірнеше оттықтарды өшіру үшін пайдаланған кезде, таймер оттықтардың бірінің өшетін ең жақын уақытын көрсетеді (мысалы, егер орнату: 1-оттық — 5 минуттан кейін өшіру, 3-оттық — 15 минуттан кейін өшіру, содан кейін таймер «5» көрсетеді). Пісіру алаңының қуат индикаторының жанындағы қызыл нүкте пісіру алаңын автоматты түрде өшіретін таймердің орнатылғанын білдіреді.



- Басқа конфорканың қалған уақытын білу үшін қалаған конфорканың сырғытпасын түртіңіз.
- Белгіленген уақыт өткеннен кейін конфорка автоматты түрде өшеді, индикатор шамы «Н» жанады.



## ҚЫЗМЕТ КӨРСЕТУ ЖӘНЕ КҮТІМ

Ластану түрі	Тазалау әдісі	Ескерту
<p>Күнделікті күтім (саусақ іздері, іздер, тамақтан қалған дақтар немесе шыныдағы қантсыз қайнату іздері)</p>	<ol style="list-style-type: none"> <li>1. Құрылғыны желіден ажыратыңыз.</li> <li>2. Жуғыш затты жылы бетке жағыңыз (бірақ ыстық емес!).</li> <li>3. Ылғал шүберекпен шайыңыз, содан кейін құрылғының бетін құрғатыңыз.</li> <li>4. Құрылғыны желіге қосыңыз.</li> </ol>	<ul style="list-style-type: none"> <li>• Пісіру бетін электр желісінен ажыратқанда, пісіру беті әлі ыстық болса да, пісіру бетінің ыстық екенін ескертетін басқару панеліндегі индикатор жанбайды.</li> <li>• Абразивті заттар мен бұйымдарды қолданбаңыз, жуғыш заттардың жапсырмаларын мұқият оқып шығыңыз.</li> <li>• Құрылғының бетінде жуғыш затты ұзақ уақыт қалдырмаңыз, себебі бұл оны зақымдауы мүмкін</li> </ul>
<p>Бетті май мен жабысқақ дақтардан тазарту</p>	<ol style="list-style-type: none"> <li>1. Керамикалық беттерге қолайлы шпательмен немесе қырғышпен кірді кетіріңіз.</li> <li>2. Құрылғыны желіден ажыратыңыз.</li> <li>3. Жоғарыда аталған құралдардың бірін пайдаланып кірді кетіріңіз, оны 30° бұрышта ұстаңыз.</li> <li>4. Қалдықтарды жұмсақ шүберекпен немесе сүлгімен сүртіңіз.</li> <li>5. «Күнделікті күтім» бөліміндегі 2–4 қадамдарды орындаңыз</li> </ol>	<ul style="list-style-type: none"> <li>• Жабысқақ дақтар мен төгілген жерлерді дереу алып тастаңыз, олардың кебуіне жол бермеңіз. Әйтпесе, оларды құрылғының бетінен алу қиын болады.</li> <li>• Скреперді ұстаған кезде абай болыңыз</li> </ul>

Ластану түрі	Тазалау әдісі	Ескерту
Басқару панелін кірден тазалау	<ol style="list-style-type: none"> <li>1. Құрылғыны желіден ажыратыңыз.</li> <li>2. Басқару панелін жұмсақ шүберекпен немесе губкамен сүртіңіз.</li> <li>3. Бетін қағаз сүлгімен құрғатыңыз.</li> <li>4. Құрылғыны желіге қосыңыз</li> </ol>	<ul style="list-style-type: none"> <li>• Ыстық сұйықтықтар басқару панеліне тиіп кетсе, құрылғы өздігінен өшуі мүмкін және оларда сұйықтық қабаты қалғанша түймелер жауап бермейді.</li> <li>• Құрылғыны қайта қоспас бұрын оның бетін құрғатыңыз</li> </ul>

## АҚАУЛЫҚ СЕБЕБІН ІЗДЕУ ЖӘНЕ ТҮЗЕТУ

Құрал жұмыс кезінде қателер мен ақаулардың ең аз мүмкіндігімен ұзақ қызмет ету мерзіміне арналған және әзірленген. Бірақ ақаулыққа тап болсаңыз, құрылғының жұмысындағы бірқатар қателерді жоюдың ықтимал себептері мен ұсыныстарын көрсететін төмендегі кестені қараңыз. Егер мәселені шешу туралы ұсыныс оны шешуге әкелмесе, сізге уәкілетті қызмет көрсету орталығына хабарласуды ұсынамыз.

Проблема	Ықтимал себеп	Шешім
Плита қосылмайды	Құрылғы желіге мықтап қосылмаған	Құрылғының желі қосылымын тексеріңіз
		Желілік кернеуді тексеріңіз
		Өкілетті қызмет көрсету орталығына хабарласыңыз
Сенсорлық батырмалар түртуге жауап бермейді	Сенсорлық батырмалар өшірілген	Сенсорлық батырмаларың құлпын ашыңыз («Басқару панелін құлыптау» бөлімін қараңыз)
Сенсорлық батырмалар түртуге жақсы жауап бермейді	Басқару панелінде жұқа су қабаты бар немесе панельге саусақ ұшымен тиіп тұрсыз	Басқару панелінің беті толығымен құрғақ және кірден таза екеніне көз жеткізіңіз. Батырмаларды саусақ ұшымен басыңыз
Пісіру бетінде сызаттар бар	Дұрыс емес өңдеу, дұрыс емес ыдыстар	Құрылғыны абайлап ұстаңыз. Ыдыс-аяқ пен күтім құралдарын осы нұсқаулыққа сәйкес таңдаңыз
	Құрылғыны тазалау үшін абразивтер немесе тазартқыштар қолданылған.	

Проблема	Ықтимал себеп	Шешім
Кейбір ыдыс-аяқтар сықырлаған немесе шерткен дыбыстарды шығарады	Бұл дыбыстар ыдыстың құрылысына байланысты болуы мүмкін (әр түрлі металдардың қабаттары әртүрлі дірілдейді)	Бұл қалыпты жағдай және ақаулық емес
Желдеткіштің шуы естіледі	Пісіру бетіне орнатылған салқындату желдеткіші қызып кетуден қорғауға арналған. Ол пісіру бетін өшірсеңіз де жұмысын жалғастыра береді	Бұл қалыпты жағдай және ешқандай әрекетті қажет етпейді. Желдеткіш жұмыс істеп тұрған кезде плитаның қуатын өшірмеңіз
Ыдыс қызбайды және дисплейде көрсетілмейді	Плитаның өлшемі кішкентай немесе оттықтағы дұрыс емес болғандықтан ыдысты тани алмайды	Ыдысты қыздырғыштың ортасына орналастырып, оның оттық үшін дұрыс өлшем екеніне көз жеткізіңіз
Пісіру беті немесе оттық кенет сөніп қалды, дыбыстық сигнал естіледі, дисплейде қате коды туралы хабарлама пайда болды (әдетте пісіру таймерінің дисплейінде ауыспалы сандар)	Техникалық қате	Қате кодының әріптері мен сандарын есте сақтаңыз. Пісіру бетін электр желісінен ажыратыңыз. Қызмет көрсету орталығының маманына хабарласыңыз



## ТЕХНИКАЛЫҚ СИПАТТАМАЛАРЫ

Сауда белгісі	Eigen
Үлгісі	BH-ELS601
Желі параметрлері	220–240 В, 50–60 Гц
Орнату түрі	Ендірілген
Басқару түрі	Сенсорлық панель
Жалпы күш	6700 Вт
Шыны	Schott Ceran
Қуат деңгейлерінің саны	9
Оттықтар саны	4
Оттық қуаты 1 (С)	700/1500/2300 Вт
Оттық қуаты 2 (А)	1200 Вт
Оттық қуаты 3 (В)	900/2000 Вт
Оттық қуаты 4 (D)	1200 Вт
Таймер	99 мин.
Автоматты түрде өшіру	Бар
Блоктау	Бар
Қалдық жылу көрсеткіші	Бар
Таза салмағы	9,9 кг
Өлшемдері (Ұ×Е×Б)	590 × 520 × 58 мм
Енгізілген өлшем (Ұ×Е)	560 × 490 мм
Кәбілдің ұзындығы	1,2 м
Қуат сымның қондырма түрі	Ү
Электр тогының соғуынан қорғау класы	I
Қорғау дәрежесі	IPX0
Қолдану саласы	Үй шаруашылығы
Жинақталым	<ul style="list-style-type: none"> <li>• Пісіру беті.</li> <li>• Пайдалану бойынша нұсқаулық.</li> </ul>

## МОНТАЖДАУ, САҚТАУ, ТАСЫМАЛДАУ (ТАСУ), ӨТКІЗУ ЖӘНЕ КӘДЕГЕ ЖАРАТУ ЕРЕЖЕЛЕРІ МЕН ШАРТТАРЫ

- Құрылғыны орнату ережелері мен шарттары осы нұсқаулықта «Орнату бойынша нұсқаулық» бөлімінде сипатталған.
- Құрылғыны қаптамада, өндірушінің және тұтынушының жылытылатын үй-жайларында ауаның 5 және 40 °С аралығындағы температурада және ауаның 80%-дан аспайтын салыстырмалы ылғалдылығында сақтау керек. Үй-жайда жемірілуді тудыратын жегі қоспалар (қышқылдардың, сілтілердің булары) болмауы тиіс.
- Құрылғының тасымалдануы құрғақ ортада жүзеге асырылуы тиіс.
- Құрылғы ұқыпты өңдеуді талап етеді, оны шаң, кір, соққы, ылғал, от және т.б. әсерінен қорғаңыз.
- Құрылғыны сату жергілікті заңнамасына сәйкес жүргізілуі керек.
- Бұйымның қызмет ету мерзімі аяқталғаннан кейін оны қарапайым тұрмыстық қоқыспен бірге тастауға болмайды. Оның орнына, ол федералды немесе жергілікті заңнамаға сәйкес қайта өңдеу және қайта өңдеу үшін электрлік және электронды жабдықты тиісті қабылдау бекетіне қайта өңдеуге жіберіледі. Осы бұйымды дұрыс жоюды қамтамасыз ете отырып, сіз табиғи ресурстарды үнемдеуге және қоршаған ортаға және адамдардың денсаулығына зиян келтірмеуге көмектесесіз. Бұл бұйымды қабылдау және жою бекеттері туралы қосымша ақпаратты жергілікті муниципалды органдардан немесе тұрмыстық қалдықтарды шығаратын кәсіпорыннан алуға болады.
- Құрылғының ақаулығы анықталған жағдайда, тез арада авторландырылған сервистік орталыққа хабарласу немесе құрылғыны кәдеге жарату керек.

## ҚОСЫМША АҚПАРАТ

Өндіруші: ЧЖУНШАНЬ СУКИО ЭЛЕКТРИК ЭППЛАЙЕНС КО., ЛТД.  
2-ШІ ЖӘНЕ 4-ШІ ҚАБ., №1, ЦЗЯНЬАНЬ ТАС ЖОЛЫ, НАНЬТОУ, ЧЖУНШАНЬ Қ., ГУАНДУН ПРОВ., ҚЫТАЙ.

Қытайда жасалған.

Импортер / юр. лицо, принимающее претензии в Республике Казахстан: ТОО «ДНС КАЗАХСТАН», г. Астана, р-н Сарыарқа, пр-т Сарыарқа, зд. 12, Республика Казахстан.

Импорттаушы / Қазақстан Республикасында талаптар қабылдайтын заңды тұлға: «DNS QAZAQSTAN (ДНС КАЗАХСТАН)» ЖШС, Астана қ-ы, Сарыарқа ауданы, Сарыарқа д-лы, 12 ғ-т, Қазақстан Республикасы.

Адрес электронной почты / электронды пошта мекен-жайы: info@dns-shop.kz

Өнім Кеден одағының техникалық регламентінің талаптарына сәйкес келеді:

- «Төмен вольтты жабдықтың қауіпсіздігі туралы» КО ТР 004/2011;
- «Техникалық құралдардың электромагниттік үйлесімділігі» КО ТР 020/2011.

Тауар Еуразиялық экономикалық одақтың «Электртехника және радиоэлектроника бұйымдарында қауіпті заттарды қолдануды шектеу туралы» ЕАЭО ТР 037/2016 техникалық регламентінің талаптарына сәйкес келеді.

Құрылғының сыртқы түрі, оның сипаттамалары мен жабдығы пайдаланушыға алдын ала ескертусіз өзгертілуі мүмкін.



Өндіруші келесі жағдайларда кепілдік міндеттемелерге ие болмайды:

- Кепілдік мерзімі аяқталды.
- Егер жеке (тұрмыстық, отбасылық) қажеттіліктерге арналған бұйым кәсіпкерлік қызметті жүзеге асыру үшін, сондай-ақ оның тікелей міндетіне сәйкес келмейтін басқа мақсаттарда пайдаланылған болса.
- Өндіруші бұйымды пайдалану кезінде пайдаланушы нұсқаулығының талаптарын бұзу, бұйымды орнату және оған қызмет көрсету жөніндегі ұсынымдарды, қосу ережелерін (бұйымның өзіне де, онымен байланысты бұйымдарға да сәйкес келмейтін желілік кернеудің әсері нәтижесінде туындаған қысқа тұйықталулар), бұйымды сақтау және тасымалдау кезінде өнім иесі және/немесе үшінші тұлғалар шеккен ықтимал материалдық, моральдық және өзге де зиян үшін жауапты болмайды.
- Механикалық зақымданудың барлық жағдайлары: өнімді пайдалану кезінде алынған сызаттар, жарықтар, деформациялар, соққы іздері, майысулар, кептелістер және т.б.
- Түрлендірулерді, рұқсат етілмеген жөндеулерді осындай жұмыстарды жүргізуге уәкілетті емес адамдар жүргізген жағдайлар. Егер ақаулық конструкцияны немесе бұйымның схемасын өзгерту, Өндіруші қарастырмаған сыртқы құрылғыларды қосу, Қазақстан Республикасының заңнама-сына сай сәйкестік сертификаты жоқ құрылғыны пайдалану салдарынан туындаған болса.
- Егер бұйымның ақауы еңсерілмейтін күштің әсерінен (табиғи элементтер, өрт, су тасқыны, жер сілкінісі, тұрмыстық факторлар және Өндірушіге тәуелді емес басқа жағдайлар) немесе Өндіруші болжай алмаған үшінші тұлғалардың әрекеттерінен туындаса. Бұйымның толық немесе ішінара істен шығуына алып келген бұйымның ішіне бөгде заттардың, өзге денелердің, зат-тектердің, сұйықтықтардың, жәндіктердің немесе жануарлардың түсуінен, агрессивті ортаның әсерінен, жоғары ылғалдылықтан, жоғары температуралардан туындаған ақау.
- Бұйымды сәйкестендіру (сериялық нөмірі) жоқ немесе сәйкес келмейді. Егер зақымданулар (кемшіліктер) зиянды бағдарламалық қамтаманың; БҚ ұсынушысының осы қызметті ұсынбауына байланысты мүмкіндігінсіз бұйымның бағдарламалық ресурстарына қолжетімділіктің болмауына әкеп соққан құпиясөздерді (кодтарды) оларды жинау/қалпына келтіру мүмкіндігінсіз орнату, ауыстыру немесе жою әсерінен туындаса.
- Егер жұмыстың ақаулықтары қуат беруші, кәбілдік, телекоммуникациялық желілердің, радиосигнал қуатының стандарттарға немесе техникалық регламенттеріне сәйкес келмеуінен, оның ішінде бедер ерекшеліктерінен және басқа да осыған ұқсас сыртқы факторлардан, бұйымның желі әрекет ететін шекарада немесе аймақтан тыс жерде пайдаланылуынан туындаған болса.
- Егер зақымданулар стандартты емес (түпнұсқалық емес) және/немесе сапасыз (зақымданған) шығыс материалдарын, керек-жарақтарды, қосалқы бөлшектерді, қуат беру элементтерін, әртүрлі үлгідегі ақпарат тасымалдағыштарды (CD, DVD дискілерді, жад карталарын, SIM карталарын, картридждерді қоса алғанда) пайдаланудан туындаса.
- Егер кемшіліктер үйлесімсіз контентті (әуендерді, графиканы, бейне және басқа файлдарды, Java қосымшаларын және оларға ұқсас бағдарламаларды) алуға, орнатуға және пайдалануға байланысты туындаған болса.
- Осы бұйыммен жанасып жұмыс істейтін басқа жабдыққа келтірілген залалға.

# Кепілдік талоны

SN/IMEI: \_\_\_\_\_

Кепілдікке қойылған күні: \_\_\_\_\_

Өндіруші бүкіл кепілдік мерзімі ішінде құрылғының үздіксіз жұмыс істеуіне, сондай-ақ материалдар мен жинақтарда ақаулардың болмауына кепілдік береді. Кепілдік кезеңі бұйымды сатып алған сәттен басталады және тек қана жаңа өнімдерге қолданылады.

Кепілдік қызмет көрсетуге пайдаланушы нұсқаулығына сәйкес бұйымды пайдалану шартымен кепілдік мерзімі ішінде тұтынушының кесірінен істен шықпаған элементтерді тегін жөндеу немесе ауыстыру кіреді. Элементтерді жөндеу немесе ауыстыру уәкілетті сервистік орталықтардың аумағында жүргізіледі.

Кепілдік мерзімі: 3 жыл.

Пайдалану мерзімі: 6 жыл.

Сервистік орталықтардың өзекті тізімі келесі мекенжай бойынша:

<https://www.dns-shop.kz/service-center/>

Кепілдік міндеттемелер және тегін сервистік қызмет көрсету, егер оларды ауыстыру бұйымды бөлшектеуге байланысты болмаса, тауардың жиынтықтылығына кіретін, төменде аталған керек-жарақтарға қолданылмайды:

- ҚБП (Қашықтан басқару пультіне) арналған қуат элементтері (батареялар).
- Жалғағыш көбілдер, антенналар және оларға арналған жалғастырғыш тетіктер, құлаққаптар, микрофондар, «HANDS-FREE» құрылғылары; жиынтықта жеткізілетін әртүрлі типтегі ақпарат тасымалдағыштар, бағдарламалық құрал (БҚ) және драйверлер (бұйымның қатты магниттік дискілердегі жинақтағышқа алдын ала орнатылған БҚ-ны қоса алғанда, бірақ онымен шектелмей), сыртқы енгізу-шығару құрылғылары және манипуляторлар.
- Қаптар, сөмкелер, белдіктер, тасымалдауға арналған баулар, монтаждық керек-жарақтар, құрал-саймандар, бұйымға қоса берілетін құжаттама.
- Табиғи тозуға ұшырайтын шығын материалдары мен бөлшектер.



ЖАЗБАЛАР ҮШІН

Lined writing area consisting of 20 horizontal lines.



eigen