

eigen

Пайдалану бойынша нұсқаулық

**Индукциялық пісіру беті
Eigen BH-INS301**

МАЗМҰНЫ

ҚҰРЫЛҒЫ МАҚСАТЫ	5
САҚТЫҚ ШАРАЛАРЫ	5
ОРНАТУ БОЙЫНША НҰСҚАУЛЫҚ	7
ОРНАТУ КЕЗІНДЕГІ САҚТЫҚ ШАРАЛАРЫ	7
ОРНАТУҒА ДАЙЫНДЫҚ	7
ОРНАТУ	9
ҚҰРЫЛҒЫНЫ РОЗЕТКАҒА ҚОСУ	10
ПАЙДАЛАНУ	11
ҚҰРЫЛҒЫ СХЕМАСЫ	11
БАСҚАРУ ПАНЕЛІ	12
ҚҰРЫЛҒЫМЕН ЖҰМЫС	13
ЖҰМЫСТЫҢ БАСТАЛУЫ	15
КЕҢЕЙТУ АЙМАҒЫ	17
ЖҰМЫСТЫҢ АЯҚТАЛУЫ	18
ТАЙМЕР ФУНКЦИЯСЫ	19
КҮТІМ ЖӘНЕ ҚЫЗМЕТ КӨРСЕТУ	20
АҚАУЛЫҚ СЕБЕБІН ІЗДЕУ ЖӘНЕ ТҮЗЕТУ	21
ҚАТЕ КОДТАРЫ ЖӘНЕ ДИАГНОСТИКА	23
ТЕХНИКАЛЫҚ СИПАТТАМАЛАРЫ	24
МОНТАЖДАУ, САҚТАУ, ТАСЫМАЛДАУ (ТАСУ), ӨТКІЗУ ЖӘНЕ КӘДЕГЕ ЖАРАТУ ЕРЕЖЕЛЕРІ МЕН ШАРТТАРЫ	25
ҚОСЫМША АҚПАРАТ	26

Құрметті сатып алушы!

Сенім білдіріп, Eigen брендин таңдағаныңызға рахмет.

Біз құрылғының жұмыс қабілеттілігі мен қауіпсіздігін мұқият тексердік, содан кейін оны жөнелту үшін қауіпсіз қаптамаға салдық.

Электр құрылғысын электр желісіне бірінші рет қосар алдында осы нұсқаулықты мұқият оқып шығыңыз. Онда маңызды дұрыс орнату, құрылғыны пайдалану, сондай-ақ оған күтім жасау бойынша кеңестер туралы ақпарат бар. Ықтимал зақымдануды немесе жазатайым оқиғаларды болдырмау үшін осы нұсқауларды орындауды ұсынамыз.

Нұсқаулықты қажет кезде анықтама ретінде пайдалану үшін қауіпсіз жерде сақтаңыз.

ҚҰРЫЛҒЫ МАҚСАТЫ

Пісіру беті тағам дайындауға, сондай-ақ дайын тағам өнімдері мен ыдыс-аяқтарды жылытуға арналған.

САҚТЫҚ ШАРАЛАРЫ

- Құрылғыны пайдаланбас бұрын осы бөлімді мұқият оқып шығыңыз.
- Пісіру бетін жерге тұйықталған қуат көзіне қосу керек.
- Құрылғыны орнатуды және жерге қосуды тек білікті адам орындауы керек. Қате орнату адам жарақатына алып келуі және барлық кепілдіктердің күшін жоюы мүмкін.
- Бұл құрылғы электромагниттік қауіпсіздік стандарттарына сәйкес келеді.
- Құрылғының бөліктерін өзіңіз жөндеуге, реттеуге немесе ауыстыруға әрекеттенбеңіз. Жөндеу үшін уәкілетті қызмет көрсету орталығына хабарласыңыз.
- Ешқашан пісіру бетіне жанғыш материалдарды немесе заттарды қоймаңыз.
- Сынған немесе жарылған пісіру бетінде пісірмеңіз. Пісіру беті сынған немесе жарылған болса, оны дереу электр желісінен ажыратып, білікті техникке хабарласыңыз.
- Электр кәбілі зақымдалған болса, жарақаттануды болдырмау үшін оны білікті қызмет көрсету орталығы ауыстыруы керек.
- Кез келген жұмысты немесе техникалық қызмет көрсетуді орындамас бұрын құрылғыны электр желісінен ажыратыңыз.
- Дененің немесе киімнің индукциялық шыны толығымен салқындағанша оның бетіне тиюіне жол бермеңіз.
- Пышақ, шанышқы, қасық және қақпақ сияқты металл заттарды пісіру бетіне қоюға болмайды, себебі олар қызып кетуі мүмкін.
- Кәстрөлдің тұтқалары қызып кетуі мүмкін. Кәстрөлдердің тұтқалары пісіру бетінің басқа қосулы аймақтарының үстінде тұрмағанына көз жеткізіңіз. Балаларға кәстрөлдің тұтқаларына тиюіне жол бермеңіз.
- Сақ болыңыз: пісіру бетінің жиектері өткір және абайсыз пайдалану жарақатқа және кесуге әкелуі мүмкін.
- Пісіру бетінің қырғышында (жинаққа кірмейді) өткір жүзі бар. Оны өте сақтықпен пайдаланыңыз және әрқашан балалардың қолы жетпейтін қауіпсіз жерде сақтаңыз.

- Қосылған құрылғыны қараусыз қалдырмаңыз. Пісірілген тағамның қайнауы және/немесе толып кетуі түтінге және/немесе өртке әкелуі мүмкін.
- Құрылғыны жұмыс беті ретінде пайдаланбаңыз.
- Құрылғыны жылыту құрылғысы ретінде пайдаланбаңыз.
- Пайдалануды аяқтағаннан кейін нұсқаулықта көрсетілгендей құрылғыны өшіріңіз (сенсорлық басқаруды пайдалану).
- Балаларға пісіру бетінде отыруға немесе тұруға рұқсат бермеңіз.
- Құрылғы қолданылатын бөлмеде балаларды қараусыз қалдырмаңыз.
- Құрылғы балалардың немесе физикалық, сенсорлық немесе ақыл-ой қабілеттері шектеулі адамдардың қауіпсіздігіне жауапты басқа адамдардың қадағалауынсыз пайдалануына арналмаған. Балаларға құрылғымен ойнауға рұқсат бермеңіз.
- Құрылғының бетін тазалау үшін бу тазалағышты пайдаланбаңыз.
- Құрылғының бетіне ауыр заттарды қоймаңыз немесе тастамаңыз.
- Пісіру бетінің үстінде тұрмаңыз.
- Пісіру бетінде бөгде заттарды сақтамаңыз.
- Магниттелген заттарды (банк карталары, жад карталары) немесе электрондық құрылғыларды (ноутбуктер, смартфондар, планшеттер, т.б.) плитаның жанына қоймаңыз, өйткені олар шамадан тыс электромагниттік әсерге ұшырауы және дұрыс жұмыс істемеуі мүмкін.
- Жиіктері тегіс емес ыдыстарды пайдаланбаңыз. Ыдысты пісіру бетінің үстіне жылжытпаңыз. Бұл бетті сызып тастауы мүмкін, нәтижесінде құрылғы нашар жұмыс істейді.
- Панель бетін тазалау үшін металл щеткаларды немесе абразивті тазалағыштарды пайдаланбаңыз, себебі олар әйнекті сызып тастауы мүмкін.
- Бұл құрылғы дүкендердегі, кеңселердегі және басқа жұмыс орталарындағы қызметкерлерге арналған ас үй аймақтары, ферма үйлері, қонақ үйлер, қонақ үйлер, жатақханалар және басқа тұрғын орталар сияқты тұрмыстық немесе ұқсас орталарда пайдалануға арналған. Бұл құрылғы коммерциялық пайдалануға арналмаған.
- Майы мен майы қосылған тағамды қадағалаусыз пісіру қауіпті және өрт тудыруы мүмкін. Жалынды ешқашан сумен сөндіруге тырыспаңыз, дереу электр қуатын өшіріңіз, жалынды қақпақпен немесе өрт көрпемен жабыңыз.
- Бұл құрылғы сыртқы таймер немесе бөлек қашықтан басқару жүйесі арқылы басқаруға арналмаған.
- Кардиостимуляторы бар адамдар бұл құрылғыны қолданбас бұрын дәрігермен кеңесу керек.

ОРНАТУ БОЙЫНША НҮСҚАУЛЫҚ

ОРНАТУ КЕЗІНДЕГІ САҚТЫҚ ШАРАЛАРЫ

Орнатуды бастамас бұрын мыналарды тексеріңіз:

- жұмыс беті тікбұрышты және біркелкі, және ешқандай құрылымдық элементтер кеңістік талаптарына әсер етпейді;
- жұмыс беті ыстыққа төзімді және оқшауланған материалдан жасалған;
- егер пісіру беті пештің үстіне орнатылса, пеште салқындату желдеткіші орнатылған;
- орнату барлық талаптарға, қолданыстағы стандарттар мен ережелерге сәйкес келеді;
- электр желісінен толық ажыратуды қамтамасыз ететін сәйкес оқшаулағыш ажыратқыш тұрақты сымға салынған, жергілікті сымдар нормалары мен ережелеріне сәйкес орнатылатын және орналастырылған;
- бекітілген үлгідегі оқшаулағыш ажыратқыш барлық полустердегі (немесе жергілікті сымдар ережелері талаптарды осындай өзгертуге мүмкіндік берсе, барлық белсенді (фазалық) өткізгіштерде) 3 мм ауа саңылауы бар контактілерді бөлуді қамтамасыз ету үшін қолданылады;
- оқшаулау қосқышы қол жетімді;
- пісіру бетінің айналасындағы қабырға беттері үшін ыстыққа төзімді және оңай тазартылатын жабындарды (керамикалық плиткалар сияқты) пайдаланып жаттырыңыз.

Пісіру бетін орнатқаннан кейін мыналарды тексеріңіз:

- электр кәбіліне зақым келтірмеу үшін шкаф есіктері немесе жәшіктер арқылы қол жеткізуге болмайды;
- шкафтың сыртынан плитаның негізіне жеткілікті таза ауа ағыны бар;
- егер пісіру беті тартпаның немесе шкафтың үстіне орнатылса, жылу тосқауылы пісіру бетінің табанынан төмен орнатылады;
- оқшаулағыш қосқышқа қол жеткізу қамтамасыз етілген.

НАЗАР АУДАРЫҢЫЗ!

Пісіру бетін білікті қызметкерлер немесе техниктер орнатуы және қосуы керек. Құрылғыға зақым келтірмеу және жарақат алмау үшін пешті өзіңіз орнатпаңыз.

ОРНАТУҒА ДАЙЫНДЫҚ

Төмендегі сызбада көрсетілген өлшемдерге сәйкес пісіру бетіне арналған тесікті кесіңіз.

- Орнату және пайдалану үшін әр жағынан (X) кемінде 5 см бос орын қажет.
- Жұмыс бетінің қалыңдығы кем дегенде 3 см екеніне көз жеткізіңіз.
- Жұмыс бетінің әр жағы мен құрылғы арасындағы саңылау 3 мм (F) екеніне көз жеткізіңіз.
- Оттықтан жылу сәулеленуінен деформацияны болдырмау үшін ыстыққа төзімді материалдан жасалған жұмыс үстелін таңдаңыз.

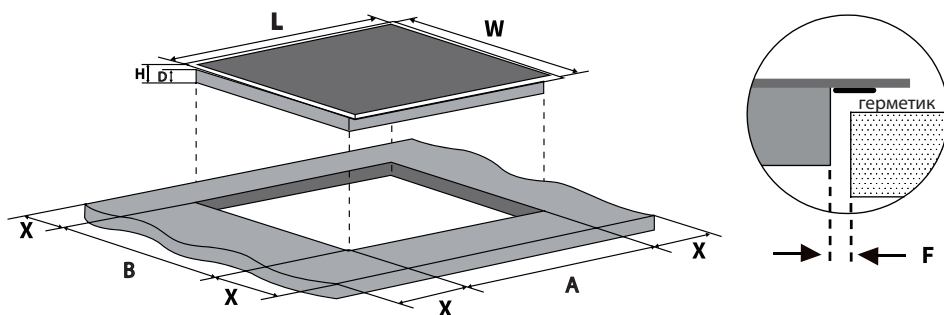

L (мм)	W (мм)	H (мм)	D (мм)	A (мм)	B (мм)	X (мм)	F (мм)
290	520	60	56	265	495	мин. 50	3

- Пісіру бетінің жақсы желдетілгенін және ауа саңылауларының бітеліп қалмағанын тексеріңіз.
- Пісіру бетінің үстіндегі пеш пен шкаф арасындағы қауіпсіздік қашықтығы кемінде 760 мм болуы керек.

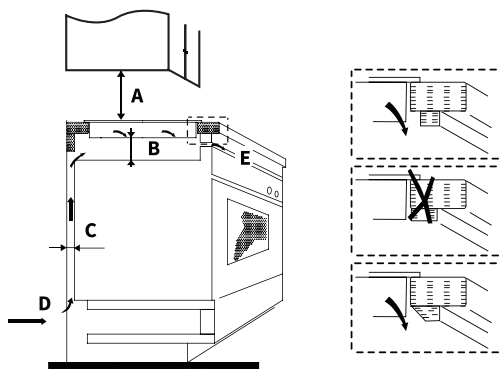

A (мм)	B (мм)	C (мм)	D	E (мм)
760	мин. 50	мин. 20	Ауа қабылдау	Шығу: 5

ОРНАТУ

1. Пісіру бетін тегіс, тұрақты бетке қойыңыз. Басқару түймелерін немесе шығыңқы бөліктерді баспаңыз.
2. Алдын ала кесілген тесіктің шеттеріне силикон негізіндегі тығыздағышты жағыңыз. Пісіру бетін орнатпас бұрын тығыздағышты кептіріңіз.

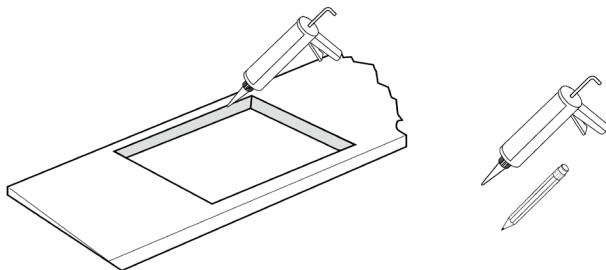

3. Берілген тығыздағышты тығыздағыштың үстіне салыңыз. Тығыздағыш таспаның ұштары саңылаусыз немесе қабаттаспай, бір-біріне жалғанғанына көз жеткізіңіз.

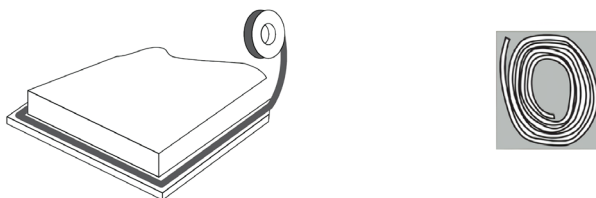

4. Пісіру бетін тесікке салыңыз. Тығыздағыштың сыртына жақсы сәйкес келетініне көз жеткізіп, оны аздап басыңыз. Құрылғыны тесікке бекіту үшін желім, таспа немесе басқа желімдерді пайдаланбаңыз.
5. Пісіру бетін 4 кронштейнмен бекітіңіз. Үстелдің қалыңдығына байланысты жақшалардың орнын реттеңіз.

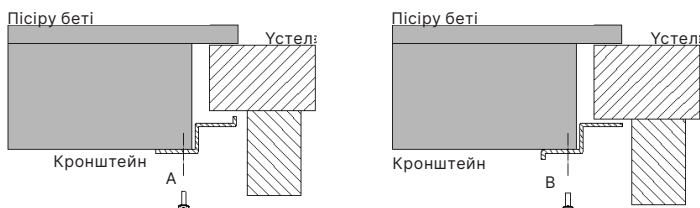

ҚҰРЫЛҒЫНЫ РОЗЕТКАҒА ҚОСУ

Қосылу алдында ұсыныстар:

- Тұрмыстық сымдар осы пісіру беті тұтынатын қуатқа сай болуы керек.
- Кернеу техникалық ақпарат тақтайшасында көрсетілген мәнге сәйкес келуі керек.
- Қуат кәбілінің бөліктері зауыт тақтайшасында көрсетілген жүктемеге төтеп бере алатынына көз жеткізіңіз.
- Пісіру бетін электр желісіне қосу үшін адаптерлерді, адаптерлерді немесе ұзартқыштарды пайдаланбаңыз, себебі олар қызып кетуге және өртке әкелуі мүмкін.
- Қуат кәбілі ыстық беттерге тиіп кетпеуі керек — кәбілді температура кез келген жерде 75 °С-тан аспайтындай етіп орналастырыңыз.

НАЗАР АУДАРЫҢЫЗ!

Тұрмыстық электр сым жүйесі осы құрылғыны қосуға жарамды екеніне көз жеткізу үшін білікті электрикпен кеңесіңіз. Сымдардағы кез келген өзгерістерді тек маман орындауы керек.

Электр қосылымы

Қуат тұтынуы 3,5 кВт-тан аспайтын құрылғылар үшін қосылу әдеттегі розеткаға сыммен толық іздейтін стандартты ашаның көмегімен жүзеге асырылады.

Бұл жағдайда электр желісі 16 А номиналды ток мәні бар автоматты ажыратқышпен жабдықталуы керек.

Ескертулер:

- Қуат кәбілінің зақымдалуын үнемі тексеріп отыру керек. Электр кәбілі зақымдалған болса, жазатайым оқиғаларды болдырмау үшін оны тек арнайы құралдарды қолданатын білікті адам ауыстыруы керек.
- Құрылғы тікелей желіге қосылған болса, оның контактілері арасында кемінде 3 мм саңылаумен толық полюсті автоматты ажыратқыш орнатылуы керек.
- Орнатушы электр қосылымының дұрыс және қауіпсіздік ережелеріне сәйкес болуын қамтамасыз етуі керек.
- Кәбіл майыспауы немесе қысылмауы керек.

ПАЙДАЛАНУ

ҚҰРЫЛҒЫ СХЕМАСЫ

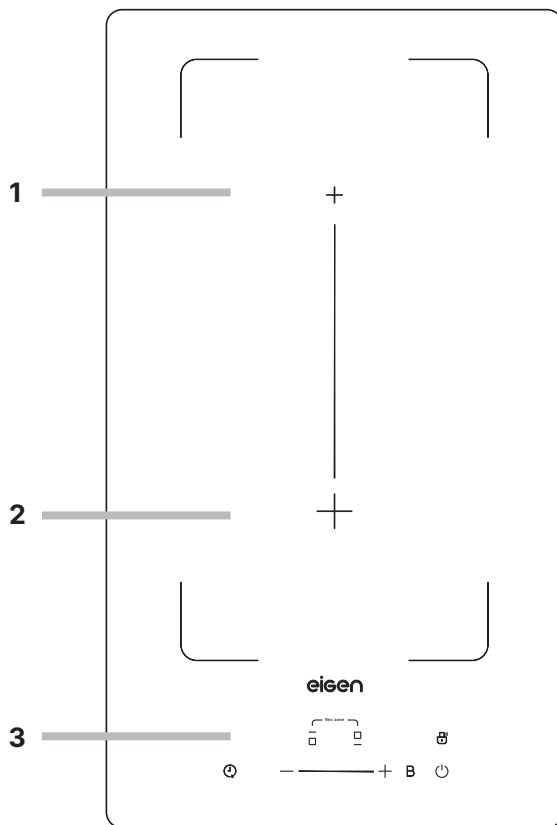

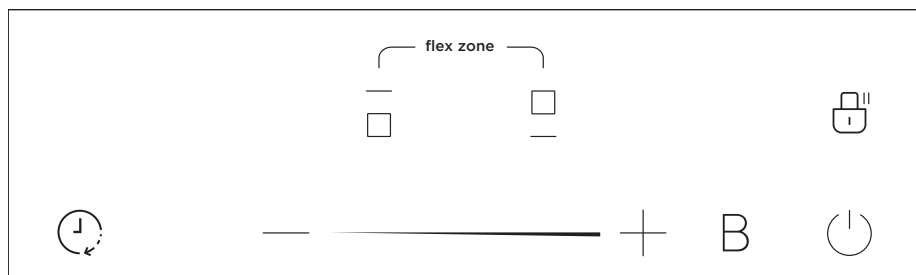

1. Оттық 1:
Қуаты — 1500 Вт; жылдам қыздыру режиміндегі қуат — 2000 Вт..
2. Оттық 2:
Қуаты — 2000 Вт, жылдам қыздыру режиміндегі қуат — 2800 Вт.
3. Басқару панелі.

БАСҚАРУ ПАНЕЛІ



ТҮЙМЕЛЕР МЕН КӨРСЕТКІШТЕРДІҢ БЕЛГІЛЕНУІ

 Ыстық плитаны таңдау түймелері.

 «Жылдам қыздыру» түймесі.

 «Таймер» түймесі.

 Қуат түймесі.

 Қуатты/пісіру уақытын реттеу үшін сырғытпа.

 Басқару панелінің құлыптау түймесі / «Кідірту» түймесі.

ҚҰРЫЛҒЫМЕН ЖҰМЫС

ИНДУКЦИЯЛЫҚ ПІСІРУ БЕТІНІҢ ЖҰМЫС ІСТЕУ ПРИНЦИПИ

Индукциялық пісіру беті — қауіпсіз, заманауи, тиімді және үнемді пісіру технологиясын пайдаланатын құрылғы. Ол панельдің шыны бетін қыздыру арқылы емес, тікелей ыдыста жылу тудыратын электромагниттік тербеліс арқылы жұмыс істейді. Ыдыс-аяққа өз жылуын бергенде стақан қызады.

1. Металл контейнер.
2. Магниттік тізбек.
3. Керамикалық шыны панель.
4. Индукциялық катушкалар.
5. Индукциялық ток.

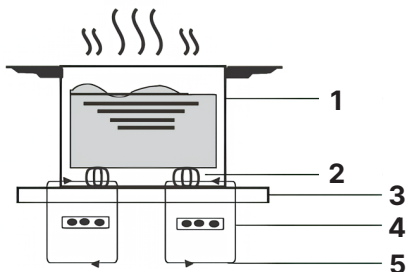

ТҮРТҮ ТҮЙМЕЛЕРІ

- Бұл құрылғы түртуге жауап беретін сенсорлық түймелермен жабдықталған. Басу үшін күш қолданудың қажеті жоқ.
- Түймелерді саусақ ұшымен басыңыз.
- Дұрыс басқан кезде дыбыстық сигнал естисіз.
- Қолданар алдында басқару панелінің ластанбағанына, оның үстінде су тамшылары немесе бөгде заттардың жоқтығына көз жеткізіңіз. Тіпті өте жұқа су қабаты түймелердің тиімді әрекетіне әсер етуі мүмкін.

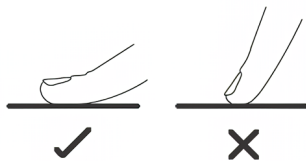

ЫДЫСТАРДЫ ТАҢДАУ

Индукциялық пісіруге жарамды түбі бар ыдысты таңдаңыз. Қаптамадағы немесе ыдыстың түбіндегі белгілерді қараңыз.

Магниттік сынақ жүргізу арқылы белгілі бір контейнердің жарамдылығын тексеруге болады: магнитті табаның түбіне бағыттаңыз, егер ол тартылса, бұл оның индукциялық плитада қолдануға жарамды екенін білдіреді.

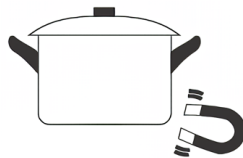

Егер сізде магнит болмаса, келесі әрекеттерді орындаңыз:

1. Тексергіңіз келетін ыдысқа су құйыңыз.
2. Ыдыстарды қосулы панельге қойыңыз, егер панельде «» белгішесі пайда болмаса және су қыза бастаса, онда ыдыс-аяқ пайдалануға жарамды.

ЖАРАМСЫЗ ЫДЫСТАР

- Келесі материалдардан жасалған ыдыс-аяқ пайдалануға жарамсыз: таза баспайтын болат, алюминий немесе мыс, шыны, ағаш, фарфор, керамика және саз.
- Түбі біркелкі емес немесе қысық ыдысты пайдаланбаңыз.
- Кейбір кәстрөлдер мен кастрюльдер индукциялық пештерге жарамайды, себебі олардың түбінің бір бөлігі ғана ферромагниттік материалдан жасалған. Нәтижесінде әртүрлі материалдардан жасалған аймақтар басқаша қызады. Кейбір жағдайларда оттықтар бетінде ферромагниттік түбі бар ыдыстарды таппаса, жай қосылмайды.

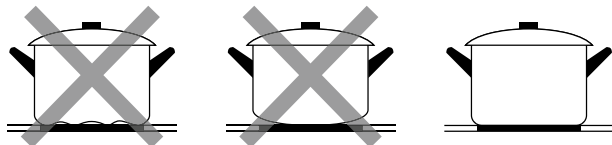

Пайдаланылатын ыдыстың түбі тегіс, пісіру бетіне нық тұруы және таңдалған пісіру алаңының өлшемімен бірдей екеніне көз жеткізіңіз. Диаметрі үлкенірек немесе кішірек ыдысты пайдаланған кезде қуат тиімділігі күткендей болмауы мүмкін. Астыңғы диаметрі 140 мм-ден аз ыдысты пісіру беті анықтамауы мүмкін.

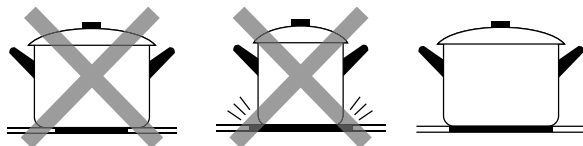

Ыдыстарды әрқашан қыздыру аймағының ортасына қойыңыз.

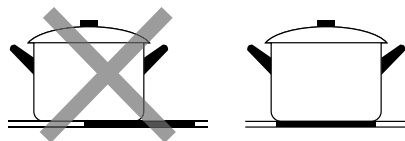

НАЗАР АУДАРЫҢЫЗ!

Ыдысты пісіру бетінің үстіне жылжытпаңыз. Бұл бетті сызып тастауы мүмкін, нәтижесінде құрылғы нашар жұмыс істейді.

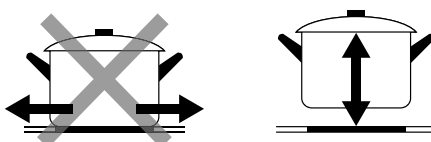

ЖҰМЫСТЫҢ БАСТАЛУЫ

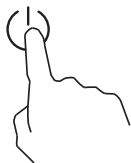

1. Қуат түймесін басып, 3 секунд ұстап тұрыңыз. Дыбыстық сигнал естіледі және басқару тақтасының дисплейінде құрылғының күту режимінде екенін көрсету үшін «-» белгішелері көрсетіледі.

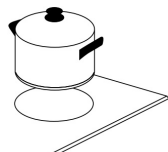

2. Оттықтардың біріне сәйкес ыдысты қойыңыз. Пісіру бетінде және ыдыстарда кір немесе су тамшылары жоқ екеніне көз жеткізіңіз.
3. Ыдыс қойылған конфорканы таңдау үшін түймені басыңыз. «-» таңбасы «0»-ге өзгереді.

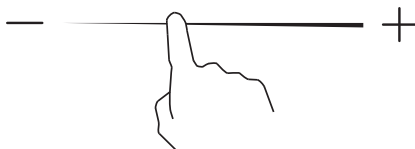

4. Жүгірткі арқылы қызу деңгейін реттеңіз: қуатты арттыру үшін саусағыңызды оңға, азайту үшін солға сырғытыңыз.
- Температура бір минут ішінде реттелмесе, плита автоматты түрде өшеді.
 - Пісіру кезінде қыздыру қуатын өзгертуге болады.

Ескертпе: егер дисплейде « $\geq \underline{U} \leq$ » белгішесі жыпылықтаса, бұл келесіні білдіруі мүмкін:

- Ыдыстарды пісіру алаңына қоймағансыз;
- пайдаланылатын ыдыс индукциялық плитаға жарамайды;
- ыдыс тым кішкентай немесе оттыққа дұрыс қойылмаған.

Ыстық плитада қолайлы ыдыс болмаса, ол қызбайды және дисплей 1 минуттан кейін автоматты түрде өшеді.

ЖЫЛДАМ ҚЫЗДЫРУ РЕЖИМІН ҚОСУ

- Сәйкес таңдау түймесін басу арқылы максималды қуатта пайдаланғыңыз келетін конфорканы таңдаңыз.
- «Жылдам қыздыру» түймесін басыңыз — дисплейде «P» белгісі пайда болады және таңдалған оттықтың қуаты ең жоғары деңгейге жетеді.

- Жылдам пісіру режимінен шығу үшін конфорканы таңдау түймесін қайтадан басыңыз, содан кейін сырғытпаны түртіңіз — оттық 9 қуат деңгейіне ауысады.
 - Бұл функция кез келген пісіру алаңына қолданылады.
 - Максималды қуатта 5 минут жұмыс істегеннен кейін оттық автоматты түрде 9 қуат деңгейіне оралады.

КІДІРТУ ФУНКЦИЯСЫ

Бұл құрылғы пісіру процесін кідіруге және жалғастыруға мүмкіндік беретін кідірту функциясымен жабдықталған.

1. Плита қосулы кезде «Кідірту» түймесін басыңыз — барлық конфоркалар қыздыруды тоқтатады, ал дисплейде «=» таңбалары пайда болады.
2. Құрылғының алдыңғы параметрлермен жұмыс істеуін жалғастыру үшін кідірту түймесін қайта басыңыз.
3. Үзіліс белсендірілгеннен кейін 15 минут ішінде ешқандай әрекет жасалмаса, құрылғы автоматты түрде өшеді.

БАСҚАРУ ПАНЕЛІНІҢ ҚҰЛПЫ

Бұл құрылғының қасақана пайдаланудан қорғау функциясы бар — басқару панелін құлыптау режимі.

- Басқару тақтасын құлыптау үшін құлыптау түймесін 3 секунд басып тұрыңыз. Панель дисплейінде «Lo» белгішесі көрсетіледі.
- Құлыптау режимінде тек қуат түймесі белсенді болып қалады. Қажет болса, құрылғыны өшіруге болады, бірақ басқару тақтасының құлпын ашу үшін оны қайтадан қосу керек.
- Басқару тақтасының құлпын ашу үшін құлыптау түймесін қайтадан 3 секунд басып тұрыңыз.

БӨГДЕ ЗАТТЫ АНЫҚТАУ

Егер сіз жарамсыз ыдыстарды (мысалы, алюминий) пайдалансаңыз немесе пісіру бетінде кішкене заттарды (пышақ, шанышқы, кілттер) қалдырсаңыз, пісіру беті 1 минуттан кейін автоматты түрде күту режиміне өтеді. Желдеткіш тағы 1 минут жұмысын жалғастырады, содан кейін өшеді.

АВТОМАТТЫ ӨШІРУ ФУНКЦИЯСЫ

Бұл пісіру бетінде автоматты түрде өшіру функциясы да бар. Құрылғыны өшіруді ұмытып қалсаңыз, құрылғы төмендегі кестеге сәйкес автоматты түрде өшеді:

Жылыту қуаты	Үздіксіз жұмыс уақыты әдепкі бойынша (сағатпен)
1-3	6
4-6	3
7-8	2
9	1,5

Ыдыс-аяқты пісіру бетінен алып тастағаннан кейін ол қыздыруды тоқтатады және 2 минуттан кейін автоматты түрде өшеді.

КЕҢЕЙТУ АЙМАҒЫ

- Қажет болса, бір қыздыру аймағы ретінде осы пісіру бетінің екі оттығын пайдалануға болады.
- Ұзартылған жылыту аймағы екі автономды индуктордан тұрады, олардың әрқайсысының қуаты бөлек реттеледі. Ыдыс-аяқтарды беттің бір бөлігінен екінші бөлігіне жылжытуға болады және қуат деңгейі бастапқы орнатылғанға автоматты түрде реттеледі. Бетінің пайдаланылмаған бөлігі автоматты түрде өшеді.
- Ыдыс-аяқтарды кез келген аймақтардың ортасына ғана қойыңыз (егер смарт параметр функциясы қосылмаса). Сопақ немесе төртбұрышты табаны немесе бұқтырылған табаны қолданған дұрыс. Ыдыс-аяқтарды сәтті және сәтсіз орналастыру мысалдары төмендегі диаграммада көрсетілген:

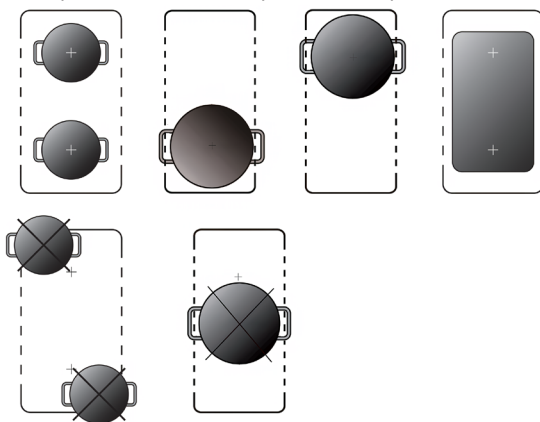

ҚАЛЫПТЫ КЕҢЕЙТУ АЙМАҒЫ РЕЖИМИ

Пісіру алаңын ұзарту функциясын қосу үшін:

1. Оттықтың екі таңдау түймешігін бір уақытта басыңыз.
2. Жылыту аймақтарының бірін таңдау үшін түймені басыңыз және осы аймақтың қуатын қолмен реттеңіз. Пісіру беті екі бөлік үшін бірдей қыздыру қуатымен қалыпты кеңейту аймағы режимінде жұмыс істей бастайды. 5 секунд ішінде қуаты таңдау әрекеті болмаса, құрылғы әдепкі бойынша смарт параметр режиміне ауысады.
3. Енді, егер сіз ыдыстарды ұзартылған қыздыру аймағының бір бөлігінен екіншісіне ауыстырсаңыз, бастапқы орнатылған қуат сақталады және пайдаланылмаған оттық автоматты түрде өшеді.

СМАРТ КЕҢЕЙТУ АЙМАҒЫН ОРНАТУ ФУНКЦИЯСЫ

Смарт кеңейту аймағын орнату функциясы пісіру бетін кеңейту аймағы әртүрлі қыздыру температурасы бар бөліктерге бөлінгенін білдіреді. Бұл функцияны пайдаланған кезде пісіру бетінің алдыңғы бөлігі қуыру режимінде (жоғары қуат), ортаңғы бөлігі — бұқтыру (орташа қуат), артқы бөлігі — тағамды жылы ұстау (ең аз қуат) режимінде жұмыс істейді. Бұл ретте қуатты өзіңіз өзгертудің қажеті жоқ, кәстрөлді / табаны пісіру бетінің қажетті аймағына жылжыту жеткілікті, қуат автоматты түрде орнатылады.

Смарт кеңейту аймағын орнату функциясын белсендіру үшін:

4. Пісіру бетін қосыңыз.
5. Оттықтың екі таңдау түймешігін бір уақытта басыңыз.
6. Қуат деңгейін 5 секунд ішінде таңдамасаңыз, плита қолмен басқарусыз смарт орнату режиміне өтеді.

Автоматты параметрлер тағам дайындау үшін бір немесе екі кәстрөл/қастрөл пайдаланылғанына байланысты әр түрлі болады және келесідей орнатылады.

- Тек бір таба/қастрөл пайдаланылған жағдайда:
 - ыдыс басқару панеліне ең жақын қыздырғышқа орнатылады — бұл оттық үшін қуат деңгейі 9 орнатылған, екінші оттық өшірілген;
 - ыдыс қыздыру аймақтарының арасында орналастырылған — екі оттық үшін қуат деңгейі 6 орнатылған;
 - ыдыс басқару панелінен ең алыс оттыққа орналастырылған — бұл оттық үшін қуат деңгейі 2 орнатылған, екінші оттық өшірілген.
- Екі таба/қастрөл пайдаланылған жағдайда:
 - екі таба/қастрөл плитаға 5 секундқа қойылса, екі пісіру алаңы да 6 қуат деңгейіне орнатылады;
 - егер екінші таба/қастрөл біріншіден 5 секундтан кейін жақын немесе алыс оттыққа қойылса, плита қуатты жақындағы оттық үшін 9-деңгейге және алыстағы оттық үшін 2-деңгейге қояды.

АҚЫЛДЫ ОРНАТУ МҮМКІНДІГІН ӨШІРУ

Смарт параметр мүмкіндігін ол екі жолмен қосылғанда өшіруге болады:

- Оттықтардың бірін таңдау үшін түймені басыңыз және сол конфорканың қуатын қолмен реттеңіз. Смарт орнату функциясы өшіріледі және плита екі бөлік үшін бірдей қыздыру қуатымен қалыпты кеңейту аймағы режимінде жұмыс істей бастайды.
- Аймақ таңдау түймелерін бір уақытта басыңыз, смарт параметр функциясы, сондай-ақ кеңейту аймағы функциясы өшіріледі. Осыдан кейін плитаның екі оттығы дербес жұмыс істей бастайды.

ЖҰМЫСТЫҢ АЯҚТАЛУЫ

1. Басқару тақтасындағы сәйкес түймені басу арқылы өшіргіңіз келетін оттықты таңдаңыз.
2. Пісіру бетін өшіру үшін «-» сырғытпасын/батырмасын пайдаланып қыздыру мәнін «0» мәніне қойыңыз немесе «-» және «+» түймелерін бір уақытта басыңыз. Дисплейде «0» көрсетілгеніне көз жеткізіңіз.

НАЗАР АУДАРЫҢЫЗ!

Ыстық беттермен абай болыңыз. «» белгішесі оттықтың қай бетіне қол тигізбеу керектігін көрсетеді. Пісіру алаңы қауіпсіз температураға дейін суыған кезде белгіше өшеді. Функцияны қуат үнемдеу үшін де пайдалануға болады: пісіруді жалғастырмаңыз келсе, әлі ыстық пісіру алаңын пайдаланыңыз.

ТАЙМЕР ФУНКЦИЯСЫ

Таймерді екі жолмен пайдалануға болады:

- Ескерту таймері. Бұл жағдайда пісіру алаңдары белгіленген уақыт өткеннен кейін автоматты түрде өшпейді.
- Өшіру таймері. Белгіленген уақыт өткеннен кейін таңдалған пісіру алаңы өшеді.

Ескертпе: таймердің максималды уақыты — 99 минут.

ЕСКЕРТУ ТАЙМЕРІ

Құрылғының қосулы екеніне көз жеткізіңіз. Кері санақ таймерін ешқандай оттық таңдалмаса да пайдалануға болады.

1. «Таймер» түймесін басыңыз. Индикатор жыпылықтайды және таймер дисплейінде «10» мәні көрсетіледі.
2. Уақытты жүгірткі арқылы немесе «-» және «+» түймелерін басу арқылы орнатыңыз:
 - Қысқа басу уақытты 1 минутқа азайтады немесе арттырады.
 - Ұзақ басу уақытты 10 минутқа азайтады немесе арттырады.
3. «-» және «+» түймелерін бір уақытта басу арқылы таймер қалпына келтіріледі, индикатор өшеді.
4. Кері санақ уақыт орнатылғаннан кейін бірден басталады. Бейнебетте қалған уақыт көрсетіледі.
5. Белгіленген уақыттың соңында 30 секундтық дыбыстық сигнал естіледі және таймер индикаторы өшеді..

ҰЙҚЫ ТАЙМЕРІ

1. Ұйқы таймері
2. Таймерді орнатқыңыз келетін оттықты таңдау үшін түймені басыңыз.
3. «Таймер» түймесін басыңыз – индикатор жанады, уақытты орнатуды бастауға болады.
 - Уақытты «-» немесе «+» түймелерін басу арқылы орнатыңыз.
 - Қысқа басу уақытты 1 минутқа азайтады немесе арттырады.

4. Ұзақ басу уақытты 10 минутқа азайтады немесе арттырады.
5. «-» және «+» түймелерін бір уақытта басу арқылы таймер қалпына келтіріледі, индикатор өшеді.
6. Кері санақ уақыт орнатылғаннан кейін бірден басталады. Бейнебетте қалған уақыт көрсетіледі, таймер индикаторы 5 секунд бойы жыпылықтайды.

Ескертпе: қыздыру қуаты деңгейі индикаторының жанындағы қызыл нүкте қай оттықтың таңдалғанын көрсетеді.

7. Орнатылған уақыт өткеннен кейін сәйкес конфорка автоматты түрде өшеді. Екінші конфорка қосулы болса, жұмысын жалғастырады.



НАЗАР АУДАРЫҢЫЗ!

Екі таймер режимін бір уақытта пайдаланған кезде дисплей әдепкі бойынша дабыл таймері іске қосылғанша қалған уақытты көрсетеді. Қалған уақытты көрсету үшін өшіру таймері орнатылған пісіру алаңын таңдау үшін түймені басыңыз.

КҮТІМ ЖӘНЕ ҚЫЗМЕТ КӨРСЕТУ

Ластану түрі	Тазалау әдісі	Ескерту
<p>Күнделікті күтім (саусақ іздері, тамақтан қалған іздер мен дақтар, сондай-ақ шыныдағы қантсыз қайнату іздері)</p>	<ol style="list-style-type: none"> 1. Құрылғыны желіден ажыратыңыз. 2. Жуғыш затты жылы бетке жағыңыз (бірақ ыстық емес!). 3. Ылғал шүберекпен шайыңыз, содан кейін құрылғының бетін құрғатыңыз. 4. Құрылғыны желіге қосыңыз 	<ul style="list-style-type: none"> • Пісіру бетін электр желісінен ажыратқанда, пісіру беті әлі ыстық болса да, пісіру бетінің ыстық екенін ескертетін басқару панеліндегі индикатор жанбайды. • Абразивті заттар мен бұйымдарды қолданбаңыз, жуғыш заттардың жапсырмаларын мұқият оқып шығыңыз. • Құрылғының бетінде жуғыш затты ұзақ уақыт қалдырмаңыз, себебі бұл оны зақымдауы мүмкін
<p>Бетті май мен жабысқақ дақтардан тазарту</p>	<ol style="list-style-type: none"> 1. Керамикалық беттерге қолайлы шпательмен немесе қырғышпен кірді кетіріңіз. 2. Құрылғыны желіден ажыратыңыз. 3. Жоғарыда аталған құралдардың бірін қолданып, оны 30° бұрышта ұстаңыз. 4. Қалдықтарды жұмсақ шүберекпен немесе сүлгімен сүртіңіз. 5. «Күнделікті күтім» бөліміндегі 2–3 қадамдарды орындаңыз 	<ul style="list-style-type: none"> • Жабысқақ дақтар мен төгілген жерлерді дереу алып тастаңыз, оларды кептірмеңіз. Әйтпесе, оларды құрылғының бетінен алып тастау қиын болады. • Қырғышты ұстаған кезде абай болыңыз
<p>Басқару панелін кірден тазалау</p>	<ol style="list-style-type: none"> 1. Құрылғыны желіден ажыратыңыз. 2. Басқару панелін жұмсақ шүберекпен немесе губкамен сүртіңіз. 3. Бетін қағаз сүлгімен құрғатыңыз. 4. Құрылғыны желіге қосыңыз 	<ul style="list-style-type: none"> • Ыстық сұйықтықтар басқару тақтасына тиіп кетсе, құрылғы өздігінен өшуі мүмкін және оларда сұйықтық қабаты қалғанша түймелер жауап бермейді. • Құрылғыны қайта қоспас бұрын оның бетін құрғатыңыз

АҚАУЛЫҚ СЕБЕБІН ІЗДЕУ ЖӘНЕ ТҮЗЕТУ

Бұл құрылғы жұмыс кезінде қателер мен ақаулардың ең аз мүмкіндігімен ұзақ қызмет ету мерзіміне арналған және әзірленген. Бірақ ақаулыққа тап болсаңыз, құрылғының жұмысындағы бірқатар қателерді жоюдың ықтимал себептері мен ұсыныстарын көрсететін төмендегі кестені қараңыз. Егер мәселені шешу туралы ұсыныс оны шешуге әкелмесе, сізге уәкілетті қызмет көрсету орталығына хабарласуды ұсынамыз.

Проблема	Ықтимал себеп	Шешім
Пісіру қосылмайды	Құрылғы желіге мықтап қосылмаған	Құрылғының желі қосылымын тексеріңіз
		Желілік кернеуді тексеріңіз
		Өкілетті қызмет көрсету орталығына хабарласыңыз
Сенсорлық түймелер тұртуге жауап бермейді	Сенсорлық түймелер өшірілген.	Сенсорлық түймелердің құлпын ашыңыз («Басқару тақтасын құлыптау» бөлімін қараңыз)
Сенсорлық түймелер тұртуге жақсы жауап бермейді	Басқару панелінде жұқа су қабаты бар немесе панельге саусақ ұшымен тиіп тұрсыз	Басқару панелінің беті толығымен құрғақ және кірден таза екенін тексеріңіз. Түймелерді саусақ ұшымен басыңыз
Пісіру бетінде сызаттар бар	Дұрыс емес өңдеу, дұрыс емес ыдыстар	Құрылғыны абайлап ұстаңыз. Ыдыс-аяқ пен күтім құралдарын осы нұсқаулыққа сәйкес таңдаңыз
	Құрылғыны тазалау үшін абразивтер немесе тазартқыштар қолданылған	
Кейбір ыдыс-аяқтар шерткен дыбыстарды шығарады	Бұл ыдыстың құрылысына байланысты болуы мүмкін (әртүрлі металдардың қабаттары әртүрлі дірілдейді)	Бұл қалыпты жағдай. Құрылғының ақауы емес
Жоғары қуатта пісірген кезде плита төмен дыбыс шығарады	Бұл индукциялық пісіру технологиясына байланысты	Бұл қалыпты жағдай, дегенмен, төмен қуатқа ауысқанда шу жоғалуы немесе тыныш болуы керек
Салқындату желдеткішінің шуы естіледі	Плитаға орнатылған салқындату желдеткіші қызып кетуден қорғауға арналған. Ол плитаны өшірсеңіз де жұмысын жалғастыра береді	Бұл қалыпты жағдай және ешқандай әрекетті қажет етпейді. Желдеткіш жұмыс істеп тұрған кезде плитаның қуатын өшірмеңіз
Кейбір түймелер жұмыс істемейді, LED дисплей дұрыс жұмыс істемейді	Дисплей тақтасы зақымдалған	Құрылғыны электр желісінен ажыратып, уәкілетті қызмет көрсету орталығына хабарласыңыз

Проблема	Ықтимал себеп	Шешім
Ыдыс қызбайды және индикаторлар дисплейде көрсетілмейді	Плита ыдысты тани алмайды, себебі онымен бірге пайдалануға жарамсыз	Тиісті ыдыстарды пайдаланыңыз. «Ыдыстарды таңдау» бөлімін қараңыз
	Плитаның өлшемі кішкентай немесе оттықтағы дұрыс емес болғандықтан ыдысты тани алмайды	Ыдысты қыздырғыштың ортасына орналастырып, оның оттық үшін дұрыс өлшем екеніне көз жеткізіңіз
Құрылғы розеткаға қосылған кезде LED дисплей жанбайды	Тамақ жоқ	Ашаның розеткаға мықтап қосылғанын, розетка жұмыс істеп тұрғанын тексеріңіз.
	Қосымша қуат көзі мен дисплей тақтасын қосу қатесі	Қосылымды тексеріңіз
	Қосымша қуат көзі зақымдалған	Құрылғыны электр желісінен ажыратып, уәкілетті қызмет көрсету орталығына хабарласыңыз
	Дисплей тақтасы зақымдалған	
Пісіру индикатор шамы жанады, бірақ конфорка қызбайды	Плитаның қызып кетуі.	Пісіру бетін өшіріп, суығанша күтіңіз
	Желдету саңылаулары бітеліп қалған	Желдету тесіктерін ашыңыз
	Желдеткіш ақауы	Құрылғыны электр желісінен ажыратып, уәкілетті қызмет көрсету орталығына хабарласыңыз
	Қуат көзі зақымдалған	
Пісіру беті кенет сөнді, дыбыстық сигнал естілді, дисплейде қате коды туралы хабарлама пайда болды (әдетте пісіру таймерінің дисплейінде ауыспалы сандар)	Техникалық қате	Қате кодының әріптері мен сандарын есте сақтаңыз. Плитаны электр желісінен ажыратыңыз. Қызмет көрсету орталығының маманына хабарласыңыз

ҚАТЕ КОДТАРЫ ЖӘНЕ ДИАГНОСТИКА

Пісіру беті өзін-өзі диагностикалау функциясымен жабдықталған. Ол техникке плитаны бөлшектемей және бөлшектемей-ақ жеке құрамдас бөліктердің функционалдығын тексеруге мүмкіндік береді.

Қате коды	Ықтимал себеп	Мүмкін шешім
ER03	Басқару панеліндегі су немесе ыдыс-аяқ	Басқару панелін тазалаңыз
F1E	Басқару панелі мен қыздырғыштың негізгі тақтасы арасындағы ақаулы байланыс, оның индикаторы «E» көрсетеді	Құрылғыны электр желісінен ажыратып, уәкілетті қызмет көрсету орталығына хабарласыңыз
F3E	Оттық катушқасының температура сенсорының дұрыс жұмыс істемеуі, оның индикаторы «E» көрсетеді	Орамды ауыстыру қажет. Құрылғыны электр желісінен ажыратып, уәкілетті қызмет көрсету орталығына хабарласыңыз
F4E	Оттықтың аналық платасының температура сенсорының дұрыс жұмыс істемеуі, оның индикаторы «E» көрсетеді	Аналық плитаны ауыстыру керек. Құрылғыны электр желісінен ажыратып, уәкілетті қызмет көрсету орталығына хабарласыңыз
E1E	Құрылғы бетіндегі температура тым жоғары	Құрылғыны өшіріп, шыны керамикалық плита суығанша күтіңіз
E2 E	Құрылғының ішіндегі жоғары температура	Құрылғыны өшіріп, шыны керамикалық плита суығанша күтіңіз
E3 E	Тым жоғары кернеу	Желілік кернеуді тексеріңіз
E4 E	Тым төмен кернеу	Желілік кернеуді тексеріңіз
E5 E	Оттықтың температура сенсорының дұрыс жұмыс істемеуі, оның индикаторы «E» көрсетеді	Құрылғыны электр желісінен ажыратып, уәкілетті қызмет көрсету орталығына хабарласыңыз

ТЕХНИКАЛЫҚ СИПАТТАМАЛАРЫ

Сауда белгісі	Eigen
Үлгісі	BH-INS301
Желі параметрлері	220–240 В, 50–60 Гц
Орнату түрі	Ендірілген
Басқару түрі	Сенсорлық тақта
Жалпы қуат	3500 Вт
Қуат деңгейлерінің саны	9
Жылыту аймақтарының саны	2
Алдыңғы оттық қуаты	2000/2800 Вт
Артқы оттық қуаты	1500/2000 Вт
Таймер	99 мин.
Автоматты түрде өшіру	Бар
Басқару панелінің құлпы	Бар
Қалдық жылу индикаторы	Бар
Кідірту функциясы	Бар
Таза салмағы	5,2 кг
Өлшемдері (Ұ*Е*Б)	290*520*60 мм
Енгізілген өлшем (Ұ*Е)	260*490 мм
Қуат сымның қондырма түрі	Ү
Электр тогының соғуынан қорғау класы	I
Қолдану саласы	Үй шаруашылығы
Жинақталым	<ul style="list-style-type: none"> • Пісіру беті. • Тығыздағыш таспа. • Бекіткіш элементтер. • Пайдалану бойынша нұсқаулық.

МОНТАЖДАУ, САҚТАУ, ТАСЫМАЛДАУ (ТАСУ), ӨТКІЗУ ЖӘНЕ КӘДЕГЕ ЖАРАТУ ЕРЕЖЕЛЕРІ МЕН ШАРТТАРЫ

- Құрылғыны орнату ережелері мен шарттары осы пайдалану бойынша нұсқаулықтың «Орнату нұсқаулығы» бөлімінде сипатталған.
- Құрылғыны қаптамада, өндірушінің және тұтынушының жылытылатын үй-жайларында ауаның 5 және 40 °С аралығындағы температурада және ауаның 80%-дан аспайтын салыстырмалы ылғалдылығында сақтау керек. Үй-жайда жемірілуді тудыратын жегі қоспалар (қышқылдардың, сілтілердің булары) болмауы тиіс.
- Құрылғының дұрыс тасымалдануын қамтамасыз ету үшін келесі талаптарды орындау қажет:
 - құрылғыдан барлық ішкі керек-жарақтарды, егер бар болса, алып тастаңыз және оларды бөлек ораңыз;
 - өнімділігі мен сыртқы түрін сақтау үшін құрылғының дұрыс оралғанына көз жеткізіңіз (үлкен өлшемді жабдықты полиэтиленмен немесе маңызды жерлерде гофрленген картон төсемімен көпіршікпен орау керек);
 - құрылғыны көліктің айналасында қозғалмауы үшін белдіктермен мықтап бекітіңіз;
 - сыртқы ортаның әсерін толығымен жою үшін тек ішкі көлікті пайдаланыңыз;
 - өңдеу кезінде қаптаманың аса сақтықпен өңделуін қамтамасыз етіңіз.
- Құрылғы ұқыпты өңдеуді талап етеді, оны шаң, кір, соққы, ылғал, от және т.б. әсерінен қорғаңыз.
- Құрылғыны сату жергілікті заңнамасына сәйкес жүргізілуі керек.
- Бұйымның қызмет ету мерзімі аяқталғаннан кейін оны қарапайым тұрмыстық қоқыспен бірге тастауға болмайды. Оның орнына, ол федералды немесе жергілікті заңнамаға сәйкес қайта өңдеу және қайта өңдеу үшін электрлік және электронды жабдықты тиісті қабылдау бекетіне қайта өңдеуге жіберіледі. Осы бұйымды дұрыс жоюды қамтамасыз ете отырып, сіз табиғи ресурстарды үнемдеуге және қоршаған ортаға және адамдардың денсаулығына зиян келтірмеуге көмектесесіз. Бұл бұйымды қабылдау және жою бекеттері туралы қосымша ақпаратты жергілікті муниципалды органдардан немесе тұрмыстық қалдықтарды шығаратын кәсіпорыннан алуға болады.
- Құрылғының ақаулығы анықталған жағдайда, тез арада авторландырылған сервистік орталыққа хабарласу немесе құрылғыны кәдеге жарату керек.

ҚОСЫМША АҚПАРАТ

Өндіруші: Чжуншань Инфинит Электрикал Эпплайенсис Ко., Лтд.
1 блок, 3-ші қабат, №1, Наньпин тас жолы, Сяолань, Чжуншань қ., Гуандун пров.,
Қытай.

Қытайда жасалған.

Импортер / юр. лицо, принимающее претензии в Республике Казахстан:

ТОО «ДНС КАЗАХСТАН», г. Астана, р-н Сарыарқа, пр-т Сарыарқа, зд. 12, Республика
Казахстан.

Импорттаушы / Қазақстан Республикасында талаптар қабылдайтын заңды тұлға:
«DNS QAZAQSTAN (ДНС КАЗАХСТАН)» ЖШС, Астана қ-ы, Сарыарқа ауданы, Сарыарқа
д-лы, 12 ғ-т, Қазақстан Республикасы.

Адрес электронной почты / электронды пошта мекен-жайы: info@dns-shop.kz

Өнім Кеден одағының техникалық регламентінің талаптарына сәйкес келеді:

- «Төмен вольтты жабдықтың қауіпсіздігі туралы» КО ТР 004/2011;
 - «Техникалық құралдардың электромагниттік үйлесімділігі» КО ТР 020/2011.
- Тауар Еуразиялық экономикалық одақтың «Электртехника және радиоэлектроника
бұйымдарында қауіпті заттарды қолдануды шектеу туралы» ЕАЭО ТР 037/2016 тех-
никалық регламентінің талаптарына сәйкес келеді.

Құрылғының сыртқы түрі, оның сипаттамалары мен жабдығы пайдаланушыға алдын
ала ескертусіз өзгертілуі мүмкін.



Өндіріс күні пайдаланушы нұсқаулығының орыс тіліндегі нұсқасында көрсетілген. V.1

Кепілдік талоны

SN/IMEI: _____

Кепілдікке қойылған күні: _____

Өндіруші бүкіл кепілдік мерзімі ішінде құрылғының үздіксіз жұмыс істеуіне, сондай-ақ материалдар мен жинақтарда ақаулардың болмауына кепілдік береді. Кепілдік кезеңі бұйымды сатып алған сәттен басталады және тек қана жаңа өнімдерге қолданылады.

Кепілдік қызмет көрсетуге пайдаланушы нұсқаулығына сәйкес бұйымды пайдалану шартымен кепілдік мерзімі ішінде тұтынушының кесірінен істен шықпаған элементтерді тегін жөндеу немесе ауыстыру кіреді. Элементтерді жөндеу немесе ауыстыру уәкілетті сервистік орталықтардың аумағында жүргізіледі.

Кепілдік мерзімі: 3 жыл.

Пайдалану мерзімі: 5 жыл

Сервистік орталықтардың өзекті тізімі келесі мекенжай бойынша:

<https://www.dns-shop.kz/service-center/>

Кепілдік міндеттемелер және тегін сервистік қызмет көрсету, егер оларды ауыстыру бұйымды бөлшектеуге байланысты болмаса, тауардың жиынтықтылығына кіретін, төменде аталған керек-жарақтарға қолданылмайды:

- ҚБП (Қашықтан басқару пультіне) арналған қуат элементтері (батареялар).
- Жалғағыш кәбілдер, антенналар және оларға арналған жалғастырғыш тетіктер, құлаққаптар, микрофондар, «HANDS-FREE» құрылғылары; жиынтықта жеткізілетін әртүрлі типтегі ақпарат тасымалдағыштар, бағдарламалық құрал (БҚ) және драйверлер (бұйымның қатты магниттік дискілердегі жинақтағышқа алдын ала орнатылған БҚ-ны қоса алғанда, бірақ онымен шектелмей), сыртқы енгізу-шығару құрылғылары және манипуляторлар.
- Қаптар, сөмкелер, белдіктер, тасымалдауға арналған баулар, монтаждық керек-жарақтар, құрал-саймандар, бұйымға қоса берілетін құжаттама.
- Табиғи тозуға ұшырайтын шығын материалдары мен бөлшектер.



Өндіруші келесі жағдайларда кепілдік міндеттемелерге ие болмайды:

- Кепілдік мерзімі аяқталды.
- Егер жеке (тұрмыстық, отбасылық) қажеттіліктерге арналған бұйым кәсіпкерлік қызметті жүзеге асыру үшін, сондай-ақ оның тікелей міндетіне сәйкес келмейтін басқа мақсаттарда пайдаланылған болса.
- Өндіруші бұйымды пайдалану кезінде пайдаланушы нұсқаулығының талаптарын бұзу, бұйымды орнату және оған қызмет көрсету жөніндегі ұсынымдарды, қосу ережелерін (бұйымның өзіне де, онымен байланысты бұйымдарға да сәйкес келмейтін желілік кернеудің әсері нәтижесінде туындаған қысқа тұйықталулар), бұйымды сақтау және тасымалдау кезінде өнім иесі және/немесе үшінші тұлғалар шеккен ықтимал материалдық, моральдық және өзге де зиян үшін жауапты болмайды.
- Механикалық зақымданудың барлық жағдайлары: өнімді пайдалану кезінде алынған сызаттар, жарықтар, деформациялар, соққы іздері, майысулар, кептелістер және т.б.
- Түрлендірулерді, рұқсат етілмеген жөндеулерді осындай жұмыстарды жүргізуге уәкілетті емес адамдар жүргізген жағдайлар. Егер ақаулық конструкцияны немесе бұйымның схемасын өзгерту, Өндіруші қарастырмаған сыртқы құрылғыларды қосу, Қазақстан Республикасының заңнамасына сай сәйкестік сертификаты жоқ құрылғыны пайдалану салдарынан туындаған болса.
- Егер бұйымның ақауы еңсерілмейтін күштің әсерінен (табиғи элементтер, өрт, су тасқыны, жер сілкінісі, тұрмыстық факторлар және Өндірушіге тәуелді емес басқа жағдайлар) немесе Өндіруші болжай алмаған үшінші тұлғалардың әрекеттерінен туындаса. Бұйымның толық немесе ішінара істен шығуына алып келген бұйымның ішіне бөгде заттардың, өзге денелердің, заттектердің, сұйықтықтардың, жәндіктердің немесе жануарлардың түсуінен, агрессивті ортаның әсерінен, жоғары ылғалдылықтан, жоғары температуралардан туындаған ақау.
- Бұйымды сәйкестендіру (сериялық нөмірі) жоқ немесе сәйкес келмейді. Егер зақымданулар (кемшіліктер) зиянды бағдарламалық қамтаманың; БҚ ұсынушысының осы қызметті ұсынбауына байланысты мүмкіндігінсіз бұйымның бағдарламалық ресурстарына қолжетімділіктің болмауына әкеп соққан құпиясөздерді (кодтарды) оларды жинау/қалпына келтіру мүмкіндігінсіз орнату, ауыстыру немесе жою әсерінен туындаса.
- Егер жұмыстың ақаулықтары қуат беруші, кәбілдік, телекоммуникациялық желілердің, радиосигнал қуатының стандарттарға немесе техникалық регламенттеріне сәйкес келмеуінен, оның ішінде бедер ерекшеліктерінен және басқа да осыған ұқсас сыртқы факторлардан, бұйымның желі әрекет ететін шекарада немесе аймақтан тыс жерде пайдаланылуынан туындаған болса.
- Егер зақымданулар стандартты емес (түпнұсқалық емес) және/немесе сапасыз (зақымданған) шығыс материалдарын, керек-жарақтарды, қосалқы бөлшектерді, қуат беру элементтерін, әртүрлі үлгідегі ақпарат тасымалдағыштарды (CD, DVD дискілерді, жад карталарын, SIM карталарын, картридждерді қоса алғанда) пайдаланудан туындаса.
- Егер кемшіліктер үйлесімсіз контентті (өуендерді, графиканы, бейне және басқа файлдарды, Java қосымшаларын және оларға ұқсас бағдарламаларды) алуға, орнатуға және пайдалануға байланысты туындаған болса.
- Осы бұйыммен жанасып жұмыс істейтін басқа жабдыққа келтірілген залалға.



eigen