

**Oral-B®**

GENIUS X





English	6	UK	0 800 731 1792
Srbija	15	IE	1 800 509 448
Türkçe	24	TR	0850 220 0911
România Moldova	33	GR	800 801 3457
Ελληνικά	43	RU	8-800-200-20-20
Bosna i Hercegovina Crna Gora	52	UA	0 800 505 000
Македонија	61	MA	0800 095 095
България	71	ZA	<b>Consumer Care Line</b> <b>0860 112 188</b> (Sharecall charged at local rates)
Русский	81		
Українська	92		
عربي	103		

#### Internet:

[www.oralb.com](http://www.oralb.com)  
[www.braun.com](http://www.braun.com)  
[www.service.braun.com](http://www.service.braun.com)

Braun GmbH  
Frankfurter Straße 145  
61476 Kronberg/Germany

**Basic Charger Type 3757**  
**Handle Type 3771**  
**Charging Stand Type 3755**  
**Travel Case Type 3760**  
**Smart Plug Type 492-5214**

90565298/III-19  
UK/RS/TR/RO/MD/GR/BA/ME/MK/BG/  
RU/UA/Arab



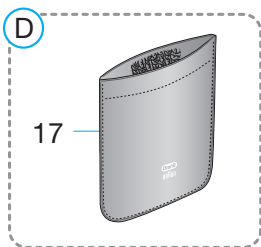
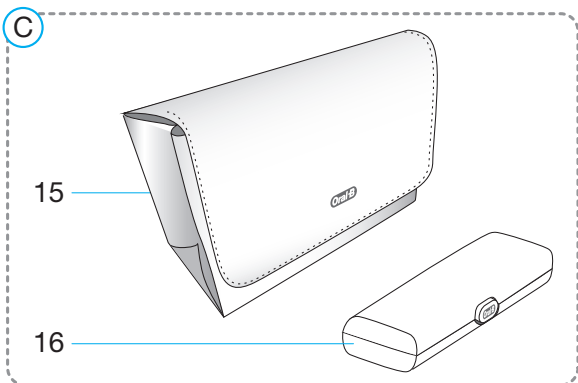
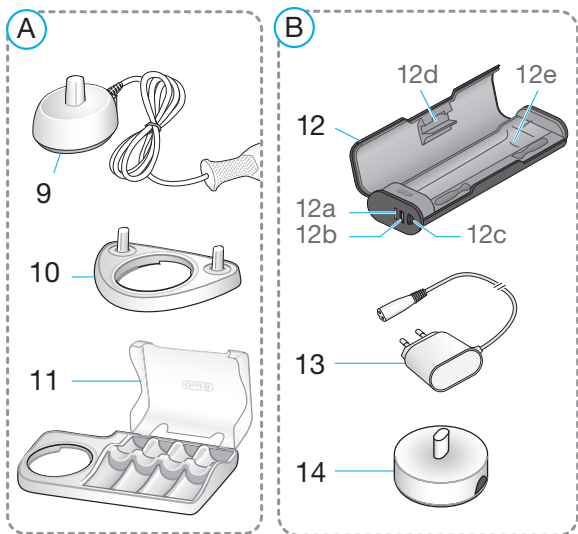
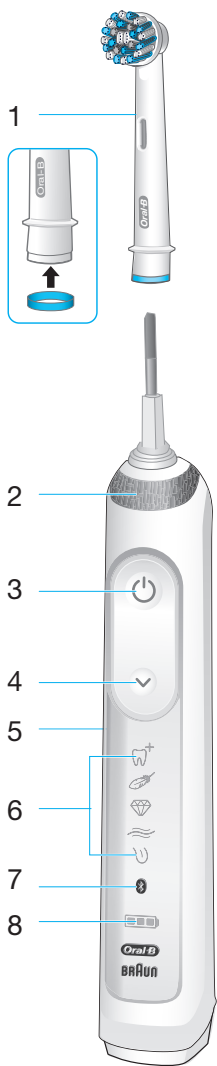

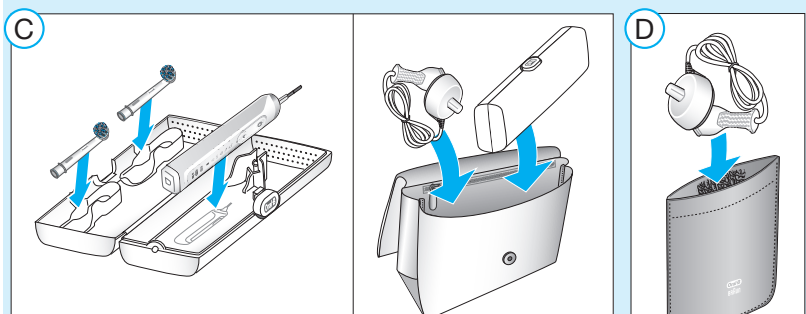
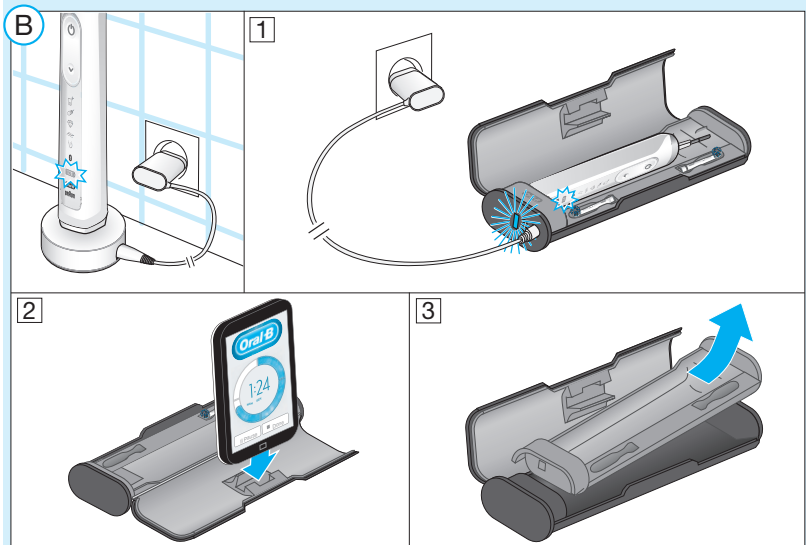
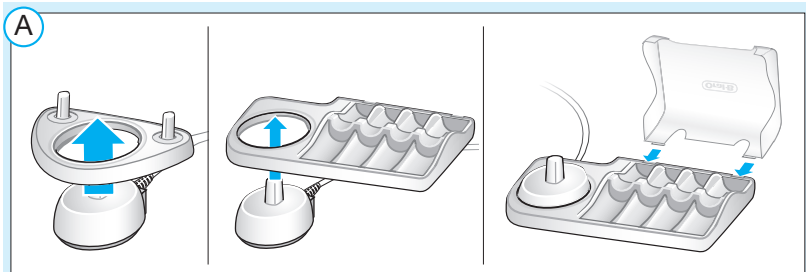

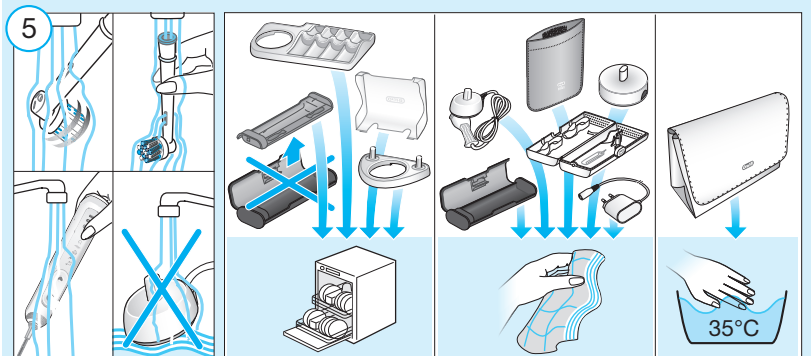
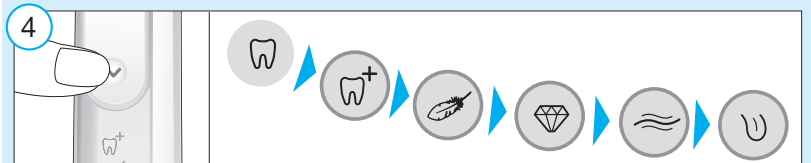
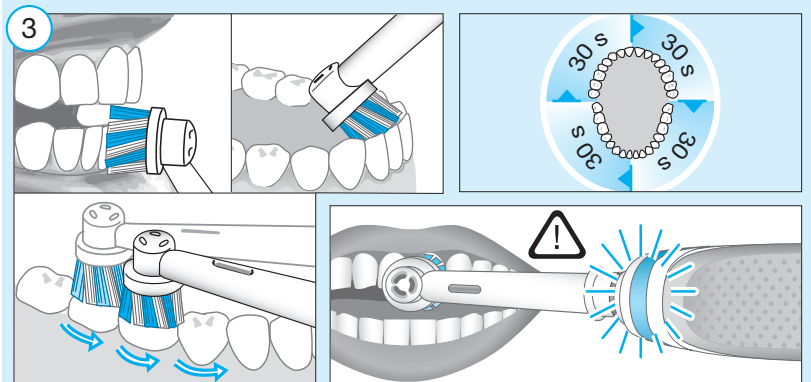
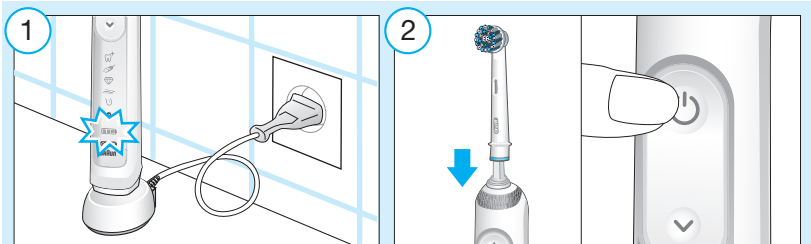

## English

Welcome to Oral-B!

Before operating this toothbrush, please read these instructions and save this manual for future reference.

### IMPORTANT

- Periodically check the entire product/cords/accessories for damage. A damaged or non-functioning unit should no longer be used. If the product/cords/accessories are damaged, take it to an Oral-B Service Centre. Do not modify or repair the product. This may cause fire, electric shock or injury.
- Usage by children under age 3 is not recommended. Toothbrushes can be used by children and persons with reduced physical, sensory or mental capabilities or lack of experience and knowledge, if they have been given supervision or instruction concerning use of the appliance in a safe way and understand the hazards involved.
- Cleaning and maintenance shall not be performed by children.
- Children shall not play with the appliance.
- Use this product only for its intended use as described in this manual. Do not use attachments which are not recommended by the manufacturer.

Only use the charger provided with your appliance.

### WARNING

- Do not place the charger/charging stand, smart plug or charging travel case in water or liquid or store where it can fall or be pulled into a tub or sink. Do not reach for it when fallen into water. Unplug immediately.
- This appliance contains batteries that are non-replaceable. Do not open and disassemble device. For battery recycling please dispose whole device according to local environmental regulations. Opening the handle will destroy the appliance and invalidate the warranty.
- When unplugging, always pull the power plug instead of the cord. Do not touch the power plug with wet hands. This can cause an electric shock.
- If you are undergoing treatment for any oral care condition, consult your dental professional prior to use.
- This toothbrush is a personal care device and is not intended for use on multiple patients in a dental practice or institution.
- Only use the charger and/or special cord set (smart plug) with integrated Safety Extra Low Voltage power supply provided with your appliance. Do not exchange or tamper with any part of it, otherwise there is risk of an electric shock. If charging stand/charging travel case is marked with  C 492-5214, only use Braun/Oral-B special cord set (smart plug) with this identification.
- Small parts may come off, keep out of reach of children.

To avoid brush head breakage which may generate a small parts choking hazard or damage teeth:

- Prior to each use, ensure the brush head fits well. Discontinue use of the toothbrush, if brush head no longer fit properly. Never use without a brush head.
- If the toothbrush handle is dropped, the brush head should be replaced before the next use even if no damage is visible.
- Replace brush head every 3 months or sooner if brush head becomes worn.

- Clean brush head properly after each use (see «Cleaning recommendations» paragraph). Proper cleaning ensures the safe use and functional life of the toothbrush.

## Important Information

- Your Oral-B toothbrush can be used with your smartphone (find details under «Connecting your toothbrush to your Smartphone»).
- To avoid electromagnetic interference and/or compatibility conflicts, deactivate *Bluetooth* on your toothbrush handle (5) before using it in restricted surroundings, such as aircrafts or specially marked areas in hospitals.
- Deactivate *Bluetooth* by simultaneously pressing the on/off (3) and mode button (4) for 2 seconds until the *Bluetooth* indicator (7) goes off. Follow the same procedure to reactivate *Bluetooth* again.
- Persons with pacemakers should always keep the toothbrush more than six inches (15 centimeters) from the pacemaker while turned on. Anytime you suspect interference is taking place, deactivate *Bluetooth*.

## Description

- 1 Brush head
- 2 Smart Ring
- 3 On/off button
- 4 Brushing mode button
- 5 Handle
- 6 Brushing mode display
- 7 *Bluetooth*<sup>®</sup> indicator
- 8 Charge level display

### Accessories (depending on model):

- 9 Basic charger (with fixed cord)
- 10 Brush head holder
- 11 Brush head compartment with protective cover
- 12 Charging travel case
- 12a Charge indicator light
- 12b USB port
- 12c Smart plug port
- 12d Inner lid (with smartphone holder)
- 12e Removable inlay
- 13 Smart plug (power supply)
- 14 Charging stand (with detachable cable)
- 15 Beauty bag
- 16 Basic travel case
- 17 Charger pouch

**Note:** Content may vary based on the model purchased.

### Specifications

For voltage specifications refer to the type plates/bottom of devices.

Noise level: 68 dB (A)

## Charging and Operating

Your toothbrush has a waterproof handle, is electrically safe and designed for use in the bathroom.

- You may use your toothbrush right away or charge it briefly by placing it on the plugged-in basic charger (9) or charging stand (14). When using the charging stand (14) use the extra smart plug (13) provided (picture B). Only the smart plug may be used for all global mains voltage ranges (100 -240V).

Note: In case the battery is empty (no lights illuminated on charge level display (8) while charging or no reaction when pressing the on/off button (3)), charge at least for 30 minutes.

- The charge level is indicated on the charge level display (8). Flashing lights indicate that the battery is charging (picture ①); once it is fully charged, the lights turn off. A full charge typically takes 12 hours and enables at least 2 weeks of regular brushing (twice a day, 2 minutes). Note: At a very low charge level, the lights might not flash immediately; it can take up to 30 minutes.
- If the battery is running low, a red light is flashing on the charge level display and the motor is reducing its speed. Once the battery is empty, the motor will stop; it will need at least a 30-minute charge for one usage.
- You can always store the handle on the plugged-in charging unit to maintain it at full power; a battery overcharge is prevented by device.

Note: Store handle at room temperature for optimal battery maintenance.

**Caution:** Do not expose handle to temperatures higher than 50 °C.

## Using your toothbrush

### Brushing technique

Wet brush head and apply any kind of toothpaste. To avoid splashing, guide the brush

head to your teeth before switching on the handle (picture ②). When brushing your teeth with one of the Oral-B **oscillating-rotating brush heads** guide the brush head slowly from tooth to tooth, spending a few seconds on each tooth surface. With any brush head start brushing the outsides, then the insides and finally the chewing surfaces. Brush all four quadrants of your mouth equally (picture ③). You may also consult your dentist or dental hygienist about the right technique for you.

In the first days of using any electric toothbrush, your gums may bleed slightly. In general, bleeding should stop after a few days. Should it persist after 2 weeks, please consult your dentist or dental hygienist. If you have sensitive teeth and/or gums, Oral-B recommends using the «Sensitive» mode (optional in combination with an Oral-B «Sensitive» brush head).

### Smart Ring features

Your toothbrush is equipped with a Smart Ring (2) that has various functionalities indicated via different colors of light:

White (default) = Operating and visual timer light (choose individual color via Oral-B™ App settings)

Red = Pressure sensor light

Blue = *Bluetooth*® pairing indicator

### Timer

The timer signals with a short stuttering sound and a flashing light of the Smart Ring at 30-seconds intervals to move to the next quadrant of your mouth (picture ③). A long stuttering sound and a flashing light indicate the end of the professionally recommended 2-minute brushing time.

The timer memorizes the elapsed brushing time, even when the handle is briefly switched off during brushing. The timer resets if pausing longer than 30 seconds, briefly pressing the mode button (4) during pause or placing the handle on the plugged-in charger.

Note: During the use of the Oral-B™ App, the timer may be deactivated for some features.

Note: You can also customize the timer settings via Oral-B™ App.

### Pressure sensor

If too much pressure is applied, the Smart Ring (2) will light up in red, reminding you to reduce pressure. Constant high pressure for more than 5 seconds is indicated with a fast flashing Smart Ring (2). In addition, the pulsation of the brush head will stop and the oscillation movement of the brush head will be reduced (during «Daily Clean», «Pro Clean» and «Sensitive» mode) (picture ③). Periodically check the operation of the pressure sensor by pressing moderately on the brush head during use.

Note: During the use of the Oral-B™ App, the pressure sensor may be deactivated for some features.

### Brushing modes

Your toothbrush offers different brushing modes indicated on the brushing mode display (6) on your handle («Daily Clean» mode does not illuminate on the brushing mode display):

- «Daily Clean» – Standard mode for daily cleaning
- «Pro Clean» – For an extraordinary clean feeling (operated with a higher frequency)
- «Sensitive» – Gentle, yet thorough cleaning for sensitive areas
- «3D White» – Polishing for occasional or everyday use
- «Gum Care» – Gentle massage of gums
- «Tongue Clean» – Tongue cleaning for occasional or everyday use

When operating the «Tongue Clean» mode, we recommend using the «Sensitive» brush head. You can brush your tongue either with or without toothpaste. Brush the whole area of your tongue systematically in gentle movements. The recommended brushing time is 20 seconds; indicated with a flashing light of the Smart Ring.

Your toothbrush automatically starts in the mode selected last. To switch to other modes, successively press the mode button during use (picture ④). To return from any mode



back to «Daily Clean» mode, press and hold the mode button (4).

Note: You can also customize the mode settings via Oral-B™ App.

## Brush heads

Oral-B offers you a variety of different Oral-B brush heads that fit your Oral-B toothbrush handle.

Our **oscillating-rotating brush heads** can be used for tooth-by-tooth precision cleaning.



### Oral-B CrossAction brush head

Our most advanced brush head. Angled bristles for a precise clean. Lifts and powers away plaque.

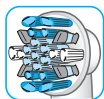

### Oral-B FlossAction brush head

features micropulse bristles that allow for an outstanding plaque removal in the interdental areas.

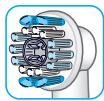

### Oral-B 3D White brush head

features a special polishing cup to naturally whiten your teeth. Please note that children under 12 years old should not use the Oral-B «3D White» brush head.

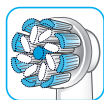

### Oral-B Sensi Ultrathin brush head

features a combination of regular bristles to clean teeth surfaces and ultrathin bristles for a gentle brushing experience on the gumline.

Most Oral-B brush heads feature light blue INDICATOR® bristles to help you monitor brush head replacement need. With thorough brushing, twice a day for two minutes, the blue color will fade halfway approximately within 3 months, indicating the need to exchange your brush head. If the bristles splay before the color recedes, you may exert too much pressure on teeth and gums.

We do not recommend using the Oral-B «FlossAction» or Oral-B «3D White» brush head with braces. You may use the Oral-B «Ortho» brush head, specifically designed to clean around braces and wires.

## Connecting your toothbrush to your Smartphone

The Oral-B™ App is available for smartphones running iOS or Android operating systems. It can be downloaded for free from App Store<sup>(SM)</sup> or Google Play™. Your handle has sensors installed that, together with a «brushing recognition» feature in the App, help you to detect what areas to brush and for how long. Furthermore, the Oral-B™ App gives you the opportunity to chart your brushing activities, give you coaching and customize your toothbrush settings.

- Launch the Oral-B™ App. It will guide you through the entire *Bluetooth* pairing procedure. You may also find it under the App's settings (Settings -> Toothbrush). Note: Oral-B™ App functionality is limited if *Bluetooth* is deactivated on your smartphone (for directions please refer to your smartphone's user manual).
- Any app instructions will be displayed on your smartphone.
- If *Bluetooth* is activated on your handle, the *Bluetooth* indicator (7) illuminates. Once the handle is paired with the App, the Smart Ring (2) flashes briefly.
- Keep your smartphone in close proximity (within 5m distance) when using it with the handle. Make sure the smartphone is safely positioned in a dry place.

Note: Your smartphone must support *Bluetooth 4.0* (or higher)/*Bluetooth Smart* in order to pair your handle. Compatible smartphones are listed in App Store<sup>(SM)</sup> or Google Play™.

**Caution:** Follow your smartphone's user manual to ensure your phone/charger is designed for use in a bathroom environment.

## Cleaning recommendations

After brushing, rinse your brush head under running water with the handle switched on.

Switch off and remove the brush head. Clean handle and brush head separately; wipe them dry before reassembling. Unplug the basic charger/charging stand before cleaning (picture ⑤).

To be cleaned with a damp cloth only: basic charger (9), charging stand (14), charger pouch (17), charging travel case (12), basic travel case (16) and smart plug (13).

Dishwasher-safe: brush head holder (10), brush head compartment and protective cover (11), removable inlay (12e) of the charging travel case (picture B3).

Hand wash: beauty bag (15) only with lukewarm water (30°C – 40°C).

## Accessories

(depending on model)

### Charging Travel Case

- To charge your handle (5) place it on the pin in the charging travel case (12) and connect it to an electric outlet, using the extra smart plug (13) provided. The smart plug may be used for all global mains voltage ranges (100 – 240V).
- The flashing light (12a) of the charging travel case indicates that the handle is charging. Once the handle is fully charged the light turns off. A full charge typically takes 12 hours (picture B1).  
Note: You may use the USB port (12b) to charge an electric device while the charging travel case is plugged in. The handle can only be charged with the smart plug (13) (12c) not via USB port.
- The inner lid of the travel case has a built-in smartphone holder (12d), which can hold your smartphone while using (picture B2). Before use, make sure your phone fits the stand and keeps stable.
- Cleaning: The removable inlay (picture B3) (12e) of the travel case is dishwasher-safe (picture ⑤). The outer case should be cleaned with a damp cloth only. Make sure that travel case parts are completely dry before reassembling and toothbrush/brush heads are dry before storing in the travel case.

Note: Clean stains on travel case surface immediately. Store travel case in a clean and dry place.

Follow your smartphone's user manual to ensure your phone/charger is designed for use in a bathroom environment.

### Beauty Bag / Charger Pouch / Basic Travel Case

Store the clean and dry toothbrush/brush heads in the basic travel case (16) and place it inside the beauty bag (15) (picture C). Store the charger/charging stand in the charger pouch (17) (picture D).

Cleaning: Clean stains on surfaces immediately. The beauty bag should be hand washed only with lukewarm water (30°C – 40°C). Basic travel case and charger pouch should be cleaned with a damp cloth only (picture ⑤). Store in clean and dry place.

Subject to change without notice.

## Environmental Notice

Product contains batteries and/or recyclable electric waste. For environment protection do not dispose in household waste, but for recycling take to electric waste collection points provided in your country.



## Guarantee

We grant 2 years guarantee on the product commencing on the date of purchase. Within the guarantee period we will eliminate, free of charge, any defects in the appliance resulting from faults in materials or workmanship, either by repairing or replacing the complete appliance as we may choose. Depending on availability replacement of a unit might result in a different color or an equivalent model.

This guarantee extends to every country where this appliance is supplied by Braun or its appointed distributor. This guarantee does not cover: damage due to improper use, normal wear or use, especially regarding the brush heads, as well as defects that have a negligible effect on the value or operation of the appliance.

The guarantee becomes void if repairs are undertaken by unauthorised persons and if original Braun parts are not used.

This appliance is equipped with a *Bluetooth* Smart approved radio module. Failure to establish a *Bluetooth* Smart connection to specific smart phones is not covered under the device guarantee, unless the *Bluetooth*

radio module of this appliance is damaged. The *Bluetooth* devices are warranted by their own manufacturers and not by Oral-B. Oral-B does not influence or make any recommendations to device manufacturers, and therefore Oral-B does not assume any responsibility for the number of compatible devices with our *Bluetooth* systems.

Oral-B reserves the right, without any prior notice, to make any technical modifications or changes to system implementation of device features, interface, and menu structure changes that are deemed necessary to ensure that Oral-B systems function reliably.

To obtain service within the guarantee period, hand in or send the complete appliance with your sales receipt to an authorised Oral-B Braun Customer Service Centre.

### **Information *Bluetooth*® radio module**

Although all indicated functions on the *Bluetooth* device are supported, Oral-B does not ensure 100% reliability in connection, and feature operation consistency. Operation performance and connection reliability are direct consequences of each individual *Bluetooth* device, software version, as well as the operating system of those *Bluetooth* devices and company security regulations implemented on the device.

Oral-B adheres to and strictly implements the *Bluetooth* standard by which *Bluetooth* devices can communicate and function in Oral-B toothbrushes.

However, if device manufacturers fail to implement this standard, *Bluetooth* compatibility and features will be further compromised and the user may experience functional and feature-related issues. Please note that the software on the *Bluetooth* device can significantly affect compatibility and operation.

### **1) Warranty – Exclusions and Limitations**

This limited warranty applies only to the new products manufactured by or for The Procter & Gamble Company, its Affiliates or Subsidiaries («P&G») that can be identified by the Braun /Oral-B trademark, trade name, or logo affixed thereto. This limited warranty does not apply to any non-P&G product including hardware and software. P&G is not liable for any damage to or loss of any pro-

grams, data, or other information stored on any media contained within the product, or any non-P&G product or part not covered by this limited warranty. Recovery or reinstallation of programs, data or other information is not covered under this limited warranty.

This limited warranty does not apply to (i) damage caused by accident, abuse, misuse, neglect, misapplication, or non-P&G product; (ii) damage caused by service performed by anyone other than Braun or authorized Braun service location; (iii) a product or part that has been modified without the written permission of P&G, and (iv) damage arising out of the use of or inability to use the Oral-B Smartphone stand/puck, Smartphone mirror holder, or charging travel case («Accessories»).

### **2) Using your smartphone holder**

The Oral-B Accessories included in the package has been designed to provide you with a convenient way to position your smartphone while you are using the Oral-B app. Try multiple orientations of your smartphone in the Oral-B smartphone holder prior to use to determine the best positioning of your smartphone in the holder. Be sure to try this in a manner which will not harm your smartphone if it falls out of the stand. Do not use in automobiles.

### **LIMITATION OF LIABILITY**

TO THE EXTENT PERMITTED BY APPLICABLE LAW, IN NO EVENT SHALL P&G ITS DISTRIBUTORS OR SUPPLIERS BE LIABLE TO YOU OR ANY THIRD PARTY FOR ANY DIRECT, INDIRECT, INCIDENTAL, CONSEQUENTIAL, SPECIAL, EXEMPLARY OR PUNITIVE DAMAGES, OF ANY NATURE WHATSOEVER, ARISING OUT OF THE USE OF OR INABILITY TO USE THE ORAL-B ACCESSORIES, INCLUDING, WITHOUT LIMITATION, INJURY TO PERSONS, PROPERTY DAMAGE, LOSS OF VALUE OF ANY THIRD PARTY PRODUCTS THAT ARE USED IN OR WITH THE ORAL-B ACCESSORIES, OR LOSS OF USE OF THE ORAL-B ACCESSORIES OR ANY THIRD PARTY PRODUCTS THAT ARE USED IN OR WITH THE ORAL-B ACCESSORIES, EVEN IF P&G HAS BEEN ADVISED OF THE POSSIBILITY OF SUCH DAMAGES. WITHOUT LIMITING THE FOREGOING, YOU UNDERSTAND AND AGREE THAT

P&G HAS NO LIABILITY FOR ANY DAMAGE OR DESTRUCTION TO CONSUMER ELECTRONICS DEVICES OR OTHER PERSONAL PROPERTY THAT ARE CONTAINED ON OR EXTERIOR TO THE ORAL-B ACCESSORIES, OR ANY LOSS OF DATA CONTAINED IN THE FOREGOING DEVICES. IN NO EVENT SHALL ANY RECOVERY AGAINST ORAL-B EXCEED THE ACTUAL PRICE PAID FOR THE PURCHASE OF THE PRODUCT.

### **Warranty replacement brush heads**

Oral-B warranty will be voided if electric rechargeable handle damage is found to be attributed to the use of non-Oral-B replacement brush heads.

Oral-B does not recommend the use of non-Oral-B replacement brush heads.

- Oral-B has no control over the quality of non-Oral-B replacement brush heads. Therefore, we cannot ensure the cleaning performance of non-Oral-B replacement brush heads, as communicated with the electric rechargeable handle at time of initial purchase.
- Oral-B cannot ensure a good fit of non-Oral-B replacement brush heads.
- Oral-B cannot predict the long-term effect of non-Oral-B replacement brush heads on handle wear.

All Oral-B replacement brush heads carry the Oral-B logo and meet Oral-B's high quality standards. Oral-B does not sell replacement brush heads or handle parts under any other brand name.

## Trouble Shooting

Problem	Possible reason	Remedy
<b>APP</b>		
Handle does not operate (properly) with Oral-B™ App.	<ol style="list-style-type: none"> <li>1. Oral-B™ App is closed.</li> <li>2. <i>Bluetooth</i> is not activated on smartphone.</li> <li>3. <i>Bluetooth</i> is deactivated on handle; <i>Bluetooth</i> indicator (7) is off.</li> <li>4. <i>Bluetooth</i> connection to smartphone has been lost.</li> <li>5. Your smartphone does not support <i>Bluetooth</i> 4.0 (or higher)/ <i>Bluetooth</i> Smart.</li> <li>6. Handle on plugged-in charger.</li> <li>7. Outdated Oral-B™ App.</li> </ol>	<ol style="list-style-type: none"> <li>1. Launch Oral-B™ App.</li> <li>2. Activate <i>Bluetooth</i> on smartphone (described in its user manual).</li> <li>3. Activate <i>Bluetooth</i> by simultaneously pressing on/off (3) and mode button (4) for 2 seconds until <i>Bluetooth</i> indicator (7) turns on.</li> <li>4. Pair handle and smartphone again via app settings. Keep your smartphone in close proximity when using it with handle.</li> <li>5. Your smartphone must support <i>Bluetooth</i> 4.0 (or higher)/ <i>Bluetooth</i> Smart in order to pair handle. Check App Store<sup>(SM)</sup> or Google Play™ for compatible smartphones.</li> <li>6. <i>Bluetooth</i> is deactivated while handle is placed on plugged-in charger.</li> <li>7. Download latest Oral-B™ App.</li> </ol>
Reset to factory settings.	Original app functionality wanted.	Press and hold on/off button (3) for 10 seconds until all indicator lights double blink simultaneously.
<b>TOOTHBRUSH</b>		
Handle is not operating (during first use).	Battery has a very low charge level; no lights illuminate.	Charge at least for 30 min.
Short stuttering sounds/flash-ing light after 2 minutes or handle does not operate any timer.	Timer has been modified/deacti-vated via App.	Use App to change timer settings or perform factory reset (see App Trouble Shootings).
Handle does not charge.	<ol style="list-style-type: none"> <li>1. Battery is at a very low charger level.</li> <li>2. Ambient temperature for charging is out of valid range (<math>\leq 0^{\circ}\text{C}</math> and <math>\geq 60^{\circ}\text{C}</math>).</li> </ol>	<ol style="list-style-type: none"> <li>1. Charging lights might not flash immediately; it can take up to 30 minutes.</li> <li>2. Recommended ambient temperature for charging is <math>5^{\circ}\text{C}</math> to <math>35^{\circ}\text{C}</math>.</li> </ol>

## ACCESSORIES

Charging performance of USB-connected devices via charging travel case are not as expected.

Your USB-connected device may require your manufacturer's power source to fulfill its charging performance.

Use original manufacturer power source of USB-connected device to achieve desired charging performance.

The rechargeable toothbrush contains a radio module which operates in the 2.4 to 2.48 GHz band with a maximum power of 1mW.

Hereby, Braun GmbH declares that the radio equipment types 3771, 3765, 3754, 3764, 3762 and 3767 are in compliance with Directive 2014/53/EU. The full text of the EU declaration of conformity is available at the following internet address: [www.oralb.com/ce](http://www.oralb.com/ce).

In some limited situations, your toothbrush may turn off due to nearby electromagnetic fields in the range of 621 to 714 MHz. This is not damaging to your toothbrush; you may turn it back on to continue brushing.

Dobro došli u Oral-B

Pre upotrebe ove četkice, molimo vas da pročitate ovo uputstvo u sačuvate ga u slučaju da vam zatreba u budućnosti.

## VAŽNO

- Periodično proveravati strujni kabl radi provere eventualnih oštećenja. Oštećenu jedinicu za punjenje ili onu koja ne radi pravilno ne treba dalje upotrebljavati. Ako je kabl oštećen odnesite jedinicu za punjenje u ovlašćeni servis. Nemojte modifikovati ili popravljati proizvod. Te radnje mogu da izazovu požar, električni udar ili povrede.
- Ova četkica nije namenjena za decu mlađu od tri godine. Deca u dobi iznad 3 godine i osobe sa smanjenim fizičkim, senzornim i mentalnim sposobnostima, kao i osobe koje nemaju prethodno iskustvo i znanje, mogu koristiti ovu četkicu isključivo uz nadzor osobe odgovorne za njihovu sigurnost ili pod uslovom da im je prethodno objašnjeno kako se uređaj koristi na siguran način tako da oni u potpunosti razumeju moguće rizike prilikom korištenja.
- Čišćenje i održavanje ovog uređaja ne smeju obavljati deca.
- Deca ne bi trebalo da se igraju sa aparatom.

- Koristite ovaj proizvod shodno njegovoj nameni opisanoj u ovom uputstvu. Nije dozvoljeno koristiti dodatne delove koje proizvođač ne preporučuje. Koristite isključivo punjač koji ste dobili sa ovim aparatom.

## UPOZORENJE

- Ne stavljajte punjač/stalak za punjenje, pametni utikač ili futrolu za putovanje na punjenje u vodu ili tečnost, niti na mesto odakle može pasti u kadu ili lavabo. Nemojte ga izvlačiti ako padne u vodu. Isključite ga odmah iz struje.
- Ovaj aparat radi na punjive baterije. Ne otvarajte i ne restavirajte uređaj. Za reciklažu baterije, molim vas da ceo uređaj odložite prema pravilima o zaštiti okoline. Otvaranje ručice će uništiti i poništiti garanciju.
- Kada aparat isključujete iz struje, uvek držite utikač, a ne gajtan. Nemojte dirati utikač vlažnim rukama. To može dovesti do strujnog udara.
- Ako imate neki stomatološki problem i primete tretman, posavetujte se sa vašim stomatologom pre nego što upotrebite ovaj proizvod.
- Ova četkica služi za ličnu higijenu jedne osobe i ne može je koristiti više pacijenata u stomatološkoj ordinaciji ili ustanovi.
- Koristite isključivo punjač i/ili specijalan komplet kablova (sa pametnim utikačem) sa ugrađenim dodatnim sigurnosnim niskonaponskim izvorom napajanja priloženim uz aparat. Ne zamenjujte i ne prepravljajte bilo koji njegov deo, u suprotnom postoji opasnost od strujnog udara. Ako je stalak za punjenje/futrola za putovanje za punjenje označen sa  C 492-5214, koristite isključivo Braun/Oral-B specijalni komplet kablova (sa pametnim utikačem) koji ima tu oznaku.
- Sitni delovi mogu otpasti, držite dalje od domašaja dece.

Preduzmite sledeće korake kako biste izbegli da se glava četkice polomi jer to može dovesti do gušenja sitnim delovima ili do povreda zuba:

- Pre svake upotrebe, proverite da li glava četkice dobro stoji. Nemojte koristiti četkicu ako glava četkice ne stoji pravilno. Nikada ne perite zube bez glave četkice.
- Ako vam je držač ispao iz ruke, treba zameniti glavu četkice čak i ako nema vidljivih oštećenja
- Zamenite glavu četkice na svaka 3 meseca ili češće ako primetite da se istrošila.
- Pravilno operite glavu četkice nakon svakog pranja zuba (pročitajte «Preporuke za čišćenje»). Pravilnim čišćenjem osigurate da vaša četkica bude funkcionalna i bezbedna upotrebu.

## Važne informacije

- Ova Oral-B četkica za zube može da se koristi zajedno sa pametnim telefonom (detalje pročitajte u odeljku «Povezivanje četkice za zube sa pametnim telefonom»).
- Da biste izbegli elektromagnetne smetnje i/ili probleme sa kompatibilnošću, deaktivirajte **Bluetooth** na dršci četkice za zube (5) pre nego što je koristite na mestima koja su prostorno ograničena, kao što su avioni ili posebno označena mesta u bolnicama.
- Deaktivirajte **Bluetooth** tako što ćete istovremeno pritisnuti prekidač napajanja (3) i dugme za način pranja zuba (4) i držati 2 sekunde, dok se ne isključi **Bluetooth** pokazatelj (7). Primenite isti postupak kada želite da ponovo aktivirate **Bluetooth**.
- Pacijenti koji imaju ugrađen pejsmejker moraju uvek držati uključenu četkicu za zube na udaljenosti većoj od 15 centimetara od pejsmejкера. Deaktivirajte **Bluetooth** svaki put kada posumnjate da postoje bilo kakve smetnje.

## Opis

- 1 Glava četkice
- 2 Pametan prsten
- 3 Prekidač napajanja
- 4 Dugme za način pranja zuba
- 5 Držač
- 6 Pokazatelj načina pranja zuba
- 7 **Bluetooth**® pokazatelj
- 8 Merač baterije

## Dodatna oprema (u zavisnosti od modela):

- 9 Baza za punjinje (sa fiksiranim kablom)
- 10 Držač glave četkice
- 11 Pregrada za glavu četkice sa zaštitnim poklopcem
- 12 Putni nesecer za punjenje
- 12a Indikator punjenja
- 12b USB ulaz
- 12c Ulaz za adapter
- 12d Unutrašnji poklopac (sa držačem za pametni telefon)
- 12e Pokretni umetak
- 13 Pametni utikač (izvor napajanja)
- 14 Stalak za punjenje (kabl se može skinuti)
- 15 Nesecer
- 16 Putna torbica
- 17 Torba putnog punjača

**Napomena:** Sadržaj može da se razlikuje u zavisnosti od kupljenog modela.

## Specifikacija

Za dozvoljeni napon pogledajte specifikaciju o tipu ploče/na dnu uređaja.

Nivo buke: 68 dB (A)

## Punjenje i Korišćenje

Vaša četkica za zube je dizajnirana za upotrebu u kupatilu. Ima vodotpornu dršku, zbog čega je električno bezbedna.

- Četkicu za zube možete koristiti odmah ili je pre upotrebe kratko napuniti tako što ćete je staviti na osnovni punjač (9) ili stalak za punjenje (14) koje ste prethodno uključili u struju. Stalak za punjenje (14) uvek koristite sa priloženim dodatnim pametnim utikačem (13) (Sl. B). Jedino se pametan utikač može koristiti za sve postojeće opsege strujnog napona (100 – 240 V).
- Pažnja: U slučaju da je baterija prazna (prilikom punjenja ne pali se svetlo na ekranu napunjenosti baterije (8), ili nema reakcije prilikom pritiska on/off dugmeta (3)), punite je bar 30 minuta.
- Nivo napunjenosti je pokazan na ekranu napunjenosti baterije (8). Kada se baterija puni, svetlo treperi (slika 1/B); kada se napuni, svetlo se gasi. Potrebno je 12 sati punjenja do pune napunjenosti i to omogućava 12 dana redovnog pranja zuba (2 puta dnevno po 2 minuta).



Napomena: Kada je baterija puno istrošena, svetlo možda neće zatreptati odmah, već može da prodje i 30 minuta.

- Kada je baterija pri kraju, crvena lampica treperi na displeju i motor usporava. Kada se baterija isprazni, motor staje sa radom, biće potrebno najmanje 30 minuta punjenja za jedno korišćenje.
  - Uvek možete da držite dršku na uključenoj jedinici za punjenje kako bi baterija uvek bila puna, baterija ne može da se prepuni. Napomena: Držite četkicu na sobnoj temperaturi za najbolje održavanje baterije.
- Oprez:** Ne izlažite dršku temperaturama višim od 50 °C.

## Korišćenje četkice za zube

### Tehnike čišćenja

Nakvasite glavu četkice i nanesite bilo koju vrstu paste za zube. Kako biste izbegli prskanje, postavite glavu četkice na zube pre nego što uključite uređaj (slika ②).

Kada perete zube **oscilirajuće-rotirajućim** Oral-B glavama četkice, pomerajte glavu četkice polako od zuba do zuba, zadržavajući se nekoliko sekundi na svakoj površini zuba (slika ③).

S bilo kojom glavom četkice zube prvo četkajte izvana, onda iznutra i na kraju zagrizne površine. Četkajte sve četiri četvrtine usta jednako. Ne pritiskajte prejako, dozvolite četkici da radi sav posao. Možete konsultovati stomatologa o ispravnoj tehnici pranja zuba za vas. U prvim danima korišćenja bilo koje električne četkice za zube vaše desni mogu lagano krvariti. Krvarenje bi trebalo prestati nakon nekoliko dana. Ako se nastavi i poslije 2 sedmice, molimo konsultujte svog stomatologa. Ako imate osetljive zube i/ili desni, Oral-B preporučuje upotrebu «Sensitive» načina rada (u zavisnosti od modela) (možete koristiti i Oral-B Sensitive glavu četkice).

### Funkcije pametnog prstena

Ova četkica za zube poseduje pametan prsten (2) koji ima mnogobrojne funkcije a one su označene lampicama različitih boja: Bela (automatska) = radna i lampica vizuelnog tajmera (izaberite boju u podešavanjima aplikacije Oral-B™)

Crvena = lampica senzora pritiska  
Plava = pokazatelj *Bluetooth*® uparivanja

### Tajmer

Tajmer se oglašava kratkim neujednačenim zvukom i paljenjem lampice na Smart Ringu na svakih 30 sekundi i podseća vas da treba da pređete na sledeći kvadrant usne šupljine (Sl. ③). Dugačak neujednačen zvuk i paljenje lampice označava kraj dvominutnog pranja koje preporučuju stručnjaci.

Tajmer pamti proteklo vreme pranja, čak i ako se držač nakratko isključi u toku pranja. Tajmer se resetuje ako pauza traje duže od 30 sekundi; jednostavno pritisnite dugme za način pranja zuba (4) u toku pauze ili stavite držač na punjač koji je uključen u struju. Napomena: Kada koristite funkcije aplikacije Oral-B™, tajmer možete deaktivirati za neke funkcije.

Napomena: Možete takođe prilagoditi podešavanje tajmera preko aplikacije Oral-B™.

### Senzor pritiska

Ako prejako pritiskate, upaliće se crvena lampica na Smart Ringu (2) kao podsetnik da treba smanjiti pritisak.

Ako prejako i bez prestanka pritiskate duže od pet sekundi, upaliće se lampica na Smart Ringu (2) i počće da treperi.

Osim toga, glava četkice će prestati da pulsira i manje će oscilovati (u režimima «Daily Clean», «Pro Clean» i «Osetljive desni») (Sl. ③).

Povremeno proverite rad senzora pritiska umerenim pritiskanjem glave četkice tokom korišćenja.

Napomena: Kada koristite funkcije aplikacije Oral-B™, senzor pritiska možete deaktivirati za neke funkcije.

### Načini pranja zuba

Vaša četkica nudi nekoliko modela pranja, prikazanih na displeju (6) na vašoj dršci ( «Daily Clean» model rada ne svetli na displeju):

- «Daily Clean» – standardni način za svakodnevno pranje
- «Pro Clean» – za izuzetan osećaj čistoće (rad na višoj frekvenciji)
- «Sensitive» – nežno čišćenje osetljivih površina

- «3D White» – poliranje za svakodnevnu upotrebu.
- «Gum Care» – nežno masira desni
- «Tongue Clean» – čišćenje jezika za svakodnevnu upotrebu

Kada koristite «Tongue Clean» mod za čišćenje jezika preporučujemo da koristite glavu za osjetljivo čišćenje «Sensitive». I to možete raditi sa pastom ili bez. Očistite cello područje jezika nežnim pokretima. Preporučeno vreme je 20 sekundi, ispraćeno sa treptućim svetlom SmartRing opcije.

Vaša četkica automatski započinje rad u poslednjem odabranom modu. Da prebacite na drugi model rada redom pritiskajte dugme za promenu modela rada tokom upotrebe (slika ①). Da se vratite iz bilo kog modela rada na „Daily Clean“ mod, pritisnite i držite dugme za promenu modela rada (4).

Napomena: Možete takođe prilagoditi podešavanje režima preko aplikacije Oral-B™.

## Glave četkice

Oral-B nudi razne glave četkica koje se uklapaju sa drškom vase četkice.

**Oscilirajuće-rotirajuća glava** može da se koristi za precizno čišćenje zuba.



### Oral-B CrossAction glava četkice

Naša najnaprednija glava četkice. Ugaono pranje za precizno čišćenje

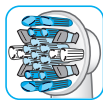

### Oral-B FlossAction glava četkice

Karakterišu je mikropulsirajuća vlakna koja omogućavaju izuzetno čišćenje.

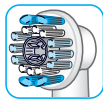

### Oral-B glava za izbeljivanje

POsebno dizajnirana za izbeljivanje zuba, obratite pažnju da ovu četkicu nesmeju koristiti deca mlađa od 12 godina.

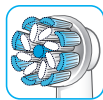

### Oral B Sensi ultra-tanka glava četkice

Glavna karakteristika je kombinacija običnih vlakana koja čiste površinu zuba i ultra-tankih vlakana za nežno čišćenje desni.

Većina Oral-B glava četkice poseduje svetlo plavi INDICATOR® indikator na vlaknima koji vam pomaže da uočite kada je neophodna zamena glave četkice. Pranjem zuba dva puta dnevno po 2 minuta glava četkice će izbledeti što ukazuje da je potrebno da je zamenite to će biti posle otprilike 3 meseca.

Ne preporučujemo korišćenje Oral-B «FlossAction» ili Oral-B «3D White» glave četkice za proteze. Možete koristiti Oral-B «Ortho» glava četkice specijalno dizajnirana da čisti proteze i žice.

## Povezivanje četkice na Smart Phone uređaj

Aplikacija Oral-B™ je dostupna za pametne telefone sa operativnim sistemom iOS ili Android. Možete je besplatno preuzeti sa sajta App Store<sup>(SM)</sup> i Google Play™. Senzori su ugrađeni u držač zajedno sa funkcijom aplikacije „prepoznavanje tehnika pranja zuba“, i pomažu vam da znate koje delove i koliko dugo treba da perete. Takođe, aplikacija Oral-B™ omogućava praćenje napretka pranja zuba, pomaže vam pri rukovanju i omogućava prilagođavanje podešavanja četkice za zube.

- Pokrenite aplikaciju Oral-B™. Ona će vas voditi kroz ceo postupak *Bluetooth* uparivanja. Možete je takođe naći u podešavanjima aplikacije (Podešavanja -> Četkica za zube). Napomena: Funkcionalnost aplikacije Oral-B™ je ograničena ako je *Bluetooth* deaktiviran na pametnom telefonu (za uputstvo pogledajte korisnički priručnik pametnog telefona).
- Sva uputstva za preuzimanje aplikacije biće prikazana na pametnom telefonu.
- Ako je *Bluetooth* aktiviran na držaču, upaliće se *Bluetooth* pokazatelj (7). Kada se držač upari sa aplikacijom, Smart Ring (2) će nakratko zatreperiti.
- Držite pametan telefon u neposrednoj blizini (najviše na udaljenosti do 5 m) kada ga koristite sa držačem. Mobilni telefon obavezno stavite na suvo mesto.

Napomena: vaš Smart Phone mora da podržava *Bluetooth* 4.0 ili više kako bi mogao da se poveže sa četkicom.

Lista kompatibilnih pametnih telefona je prikazana u App Store<sup>(SM)</sup> ili Google Play<sup>TM</sup>.

**Opres:** Pročitajte uputstva za upotrebu vašeg pametnog telefona kako biste bili sigurni da je vaš telefon/punjač dizajniran za upotrebu u kupatilu.

## Preporuka za čišćenje

Nakon pranja zuba pažljivo isperite glavu četkice pod mlazom vode dok je držač uključen. Isključite držač i skinite glavu četkice.

Posebno operite držač i glavu četkice; dobro ih osušite pre nego što sklopite četkicu.

Osnovni punjač/stalak za punjenje isključite iz struje pre čišćenja (Sl. ⑤).

Sledeće delove treba čistiti samo vlažnom

krpom: Osnovni punjač (9), stalak za punjenje (14), torbicu za punjač (17), putnu torbicu za punjenje (12), osnovnu futrolu za putovanje (16) i pametan utikač (13).

Sledeće delove možete prati u mašini za

pranje posuđa: Držač glave četkice (10), kutiju za glave četkice i zaštitni poklopac (11), uklonjivi uložak (12e) futrole za putovanje na punjenje (Sl. B3).

Sledeće delove treba prati ručno: Neseser (15) i to isključivo mlakom vodom (30–40 °C).

## Dodatna oprema

(u zavisnosti od modela)

### Putni neseser za punjenje

- Kako biste napunili dršku (5) postavite je na iglicu u putnoj torbici za punjenje (12) i priključite je na električnu utičnicu pomoću priloženog dodatnog pametnog utikača (13). Pametan utikač može da se koristi za sve svetske opsege strujnog napona (100–240 V).

- Lampica (12a) putne torbice za punjenje označava da se držač puni. Kada se držač u potpunosti napuni, lampica će se ugasiti. Za potpuno punjenje može biti potrebno do 12 sati (slika B1).

Napomena: Možete koristiti USB priključak (12b) kako biste punili električni uređaj kada je putna torbica za punjenje uključena. Držač se može puniti samo pomoću pametne utičnice (13)/(12c), a ne i preko USB priključka.

- Unutrašnji poklopac putne torbice ima ugrađen držač za pametni telefon (12d), koji može držati pametni telefon tokom upotrebe (slika B2). Pre upotrebe, vodite računa da veličina telefona odgovara stalku i da bude stabilan.
- Čišćenje:** Uklonjivi uložak (Sl. B3) (12e) futrole za putovanje se može prati u mašini za pranje posuđa (Sl. ⑤). Spoljni deo torbice treba čistiti isključivo vlažnom krpom. Vodite računa da delovi futrole za putovanje budu potpuno suvi pre ponovnog sastavljanja, a glave četkice za zube/četke suve, pre odlaganja u futrolu za putovanje.

Napomena: Mrlje na futrolu za putovanje odmah očistite. Futrolu za putovanje čuvajte na čistom i suvom mestu.

Pročitajte uputstva za upotrebu vašeg pametnog telefona kako biste bili sigurni da je vaš telefon/punjač dizajniran za upotrebu u kupatilu.

### Neseser / Torbica za punjač / Osnovna futrola za putovanje

Čistu i suhu četkicu/glavu četkice čuvajte u osnovnoj futrolu za putovanje (16) i držite u neseseru (15) (Sl. C).

Punjač/stalak za punjenje čuvajte u torbici za punjač (17) (Sl. D).

Čišćenje: Odmah očistite mrlje na površinama. Neseser treba prati ručno i to isključivo mlakom vodom (30–40 °C). Osnovnu futrolu za putovanje i torbicu za punjač treba čistiti isključivo vlažnom krpom (sl. ⑤). Čuvati na čistom i suvom mestu.

## Obaveštenje o zaštiti životne sredine

Proizvod sadrži baterije i/ili električni otpad koji može da se reciklira. Da biste zaštitili životnu sredinu nemojte odlagati ovaj proizvod u kućni otpad, nego ga odložite na mesta predviđena za to u vašoj zemlji (možete se obratiti svom prodavcu).



## Obaveštenje za potrošače

Za ovaj proizvod dodeljujemo ograničenu

dvogodišnju garanciju koja počinje da važi od datuma kupovine.

U okviru garantnog perioda uklonićemo besplatno sve nedostatke na aparatu nastale usled greške u materijalu ili izradi, tako što ćemo ili popraviti ili zameniti ceo aparat, po sopstvenom izboru. U zavisnosti od dostupnosti delova, boja ili model koju dobijete prilikom zamene se mogu razlikovati.

Ova garancija se odnosi na svaku zemlju u kojoj ovaj aparat isporučuje Braun ili njegov ovlašćeni distributer. Ova garancija ne pokriva oštećenja nastala usled nepravilne upotrebe, uobičajenog habanja ili korišćenja, posebno ako je to slučaj sa glavom četkice/mlaznice, kao ni oštećenja koja imaju zane-marljiv uticaj na vrednost ili rad aparata.

Garancija se poništava u slučaju da su popravke izvršila neovlašćena lica i ako za to nisu korišćeni originalni Braun delovi. Ovaj aparat je opremljen sa *Bluetooth* Smart radio modulom. *Bluetooth* uređaji su pokriveni garancijom od strane svojih proizvođača a ne od strane Oral-B. Kupac nema pravo na opravku ili zamenu Oral B aparata u slučaju nemogućnosti ostvarivanja *Bluetooth* konekcije sa smart telefonom, osim u slučaju da je radio modul četkice oštećen. Oral-B nema uticaj i ne može da daje preporuke za aparate drugih proizvođača, i ne može da prihvati odgovornost za druge aparate koji se povezuju na naš *Bluetooth* sistem. Oral-B zadržava pravo, bez prethodnog obaveštenja, da uradi bilo koje tehničke izmene ili promene u sistemu implementacije funkcija uređaja, interfejsa i promene u strukturi menija koje se smatraju neophodnim kako bi Oral-B sistemi funkcionisali pouzdano. Za servisiranje aparata u periodu važenja garancije odnesite ili pošaljite kompletan aparat zajedno sa dokazom o kupovini u ovlašćeni servis kompanije Braun Oral-B.

### **Važne informacije o *Bluetooth* radio modulu**

Iako su podržane sve funkcije preko *Bluetooth*-a, Oral-B ne obezbeđuje 100% pouzdanosti u ovoj vezi. Performans i konekcija zavise od svakog pojedinačnog *Bluetooth* uređaja, verzije softvera i operativnih sistema tih *Bluetooth* uređaja.

Oral-B se pridržava i strogo sprovodi *Bluetooth* standarde po kojima *Bluetooth* i Oral-B funkcionišu.

Ukoliko proizvođač ne implementira ovaj standard kompatibilnost i ostale osobine će biti ugrožene.

Obratite pažnju da *Bluetooth* naprava može značajno uticati na rad i kompatibilnost.

### **1) Garancija – izuzeci i ograničenja**

Ova ograničena garancija važi samo za nove proizvode koje je proizvela ili koji su proizvedeni za kompaniju Procter & Gamble Company, njena povezana društva ili podružnice («P&G») koje se mogu prepoznati po zaštitnom znaku Braun / Oral-B, trgovačkom nazivu ili sa njima povezanom logotipu. Ova ograničena garancija ne važi za proizvode koji ne pripadaju kompaniji P&G, uključujući hardver i softver. Kompanija P&G nije odgovorna za štetu ili gubitak bilo kog programa, podataka ili drugih informacija pohranjenih na bilo kom medijumu proizvoda ili za proizvode i delove koji ne pripadaju kompaniji P&G i koje ova ograničena garancija ne pokriva. Oporavak ili nova instalacija programa, podataka ili drugih informacija nisu pokriveni ovom ograničenom garancijom.

Ova ograničena garancija se ne primenjuje na (i) štetu koja nastane zbog nezgode, zloupotrebe, pogrešne upotrebe, nemara, pogrešne primene i upotrebe proizvoda koje nije proizvela kompanija P&G; (ii) štetu koja nastane zbog servisiranja koje je izvela bilo koja osoba koja ne pripada servisnom osoblju kompanije Braun ili ovlašćenom servisu kompanije Braun; (iii) proizvode i delove koji su modifikovani bez pismene dozvole kompanije P&G i (iv) štetu nastalu zbog upotrebe ili nemogućnosti upotrebe Oral-B stalka/nosača za pametni telefon, držača pametnog telefona za ogledalo ili putne torbice za punjenje («Dodatna oprema»).

### **2) Upotreba držača za pametni telefon**

Oral-B dodatna oprema uključena u paket, napravljena je da bi vam omogućila prikladno pozicioniranje pametnog telefona tokom korišćenja Oral-B aplikacije. Isprobajte različite položaje pametnog telefona u Oral-B držaču za pametne telefone pre upotrebe kako biste odredili najbolji položaj

pametnog telefona u njemu. Vodite računa da položaje isprobate na način koji neće oštetiti pametni telefon u slučaju ispadanja iz stalka. Nemojte ga koristiti u automobilu.

### **OGRANIČENJE ODGOVORNOSTI**

U MERI U KOJOJ TO DOZVOLJAVA VAŽEĆI ZAKON, KOMPANIJA P&G, NJENI DISTRIBUTERI I DOBAVLJAČI NI U KOM SLUČAJU NEĆE BITI ODGOVORNI VAMA ILI BILO KOJOJ TREĆOJ STRANI ZA DIREKTNU, INDIRECTNU, SLUČAJNU, POSLEDIČNU, POSEBNU ŠTETU ILI KAZNENU ODŠTETU BILO KOJE PRIRODE NASTALU ZBOG UPOTREBE ILI NEMOGUĆNOSTI UPOTREBE ORAL-B DODATNE OPREME, UKLJUČUJUĆI IZMEĐU OSTALOG POVREDE OSOBA, OŠTEĆENJE IMOVINE, GUBITAK VREDNOSTI BILO KOJIH PROIZVODA TREĆE STRANE KOJI SE KORISTE U ILI UZ ORAL-B DODATNU OPREMU ILI GUBITAK UPOTREBE ORAL-B DODATNE OPREME ILI BILO KOJIH PROIZVODA TREĆE STRANE KOJI SE KORISTE U ILI UZ ORAL-B DODATNU OPREMU, ČAK I AKO JE KOMPANIJA P&G OBAVEŠTENA O MOGUĆNOSTI TAKVE ŠTETE. BEZ OGRANIČENJA PRETHODNOG, RAZUMETE I SLAŽETE SE SA TIM DA KOMPANIJA P&G NE ODGOVARA ZA BILO KOJU ŠTETU ILI UNIŠTENJE ELEKTRONSKIH UREĐAJA POTROŠAČA ILI DRUGE LIČNE IMOVINE SADRŽANE U ILI IZVAN ORAL-B DODATNE OPREME ILI BILO KOJI GUBITAK PODATAKA SADRŽANIH U SPOMENUTIM UREĐAJIMA. ORAL-B NEĆE NI U KOM SLUČAJU NADOKNADITI ŠTETU VEĆU OD KONKRETNE CENE PO KOJOJ JE PROIZVOD KUPLJEN.

### **Informacije o zamenskim glavama četkice**

Kupac nema pravo na opravku ili zamenu ako je šteta nastala tokom korišćenja punjive ručke s zamenskom glavom četkice koja nije Oral-B. Oral-B ne preporučuje upotrebu zamenskih glava četkice koje nisu Oral-B.

- Oral-B nema kontrolu nad kvalitetom zamenskih glava četkice koje nisu Oral-B. Zato ne možemo osigurati učinkovitost čišćenja zamenskih glava četkice koje nisu Oral-B, kao što je komunicirano prilikom kupovine punjive ručke.
- Oral-B ne može osigurati dobro pristajanje zamenskih glava četkice koje nisu Oral-B.

- Oral-B ne može predvideti dugoročne efekte korišćenja zamenskih glava četkice koje nisu Oral-B na ručki.

Sve Oral-B zamenske glave četkice imaju Oral-B logo i ispunjavaju visoke Oral-B standarde kvaliteta. Oral-B ne prodaje zamenske glave četkice ili ručke pod bilo kojim drugim imenom.

## Rešavanje problema

Problem	Mogući razlog	Rešenje
<b>APLIKACIJA</b>		
Ručka ne radi (dobro) s Oral-B™ aplikacijom.	<ol style="list-style-type: none"> <li>1. Aplikacija Oral-B™ je isključena.</li> <li>2. <i>Bluetooth</i> nije uključen na pametnom telefonu.</li> <li>3. <i>Bluetooth</i> je deaktiviran na držaču; <i>Bluetooth</i> pokazatelj (7) je isključen.</li> <li>4. <i>Bluetooth</i> veza sa pametnim telefonom je prekinuta.</li> <li>5. Pametan telefon ne podržava <i>Bluetooth</i> 4.0 (ili noviju verziju)/ <i>Bluetooth</i> Smart.</li> <li>6. Držač je u punjaču koji je uključen u struju.</li> <li>7. Zastarela aplikacija Oral-B™.</li> </ol>	<ol style="list-style-type: none"> <li>1. Pokrenite aplikaciju Oral-B™.</li> <li>2. Aktivirajte <i>Bluetooth</i> na pametnom telefonu (opisano u korisničkom priručniku).</li> <li>3. Aktivirajte <i>Bluetooth</i> tako što ćete istovremeno pritisnuti prekidač napajanja (3) i dugme za način pranja zuba (4) i držati 2 sekunde, dok se ne uključi <i>Bluetooth</i> pokazatelj (7).</li> <li>4. Uđite u podešavanja aplikacije i ponovo uparite držač i pametan telefon. Držite pametan telefon u neposrednoj blizini kada ga koristite sa držačem.</li> <li>5. Pametan telefon mora imati podršku za <i>Bluetooth</i> 4.0 (ili noviju verziju)/ <i>Bluetooth</i> Smart da bi držač mogao da se upari. Proverite kompatibilnost pametnog telefona na sajtovima App Store<sup>(SM)</sup> ili Google Play™.</li> <li>6. <i>Bluetooth</i> je deaktiviran kada je držač na punjaču koji je uključen u struju.</li> <li>7. Preuzmite najnoviju aplikaciju Oral-B™.</li> </ol>
Držač ne radi (prilikom prve upotrebe).	Želite originalne funkcije.	Pritisnite i držite on/off dugme (3) 10 sekundi dok indikator lampica ne krene da treperi simultano.
<b>ELEKTRIČNA ČETKICA ZA ZUBE</b>		
Drška četkice ne radi (tokom prve upotrebe)	Baterija je skoro potpuno ispražnjena; lampice ne svetle.	Punite najmanje 30 min.

Kratak neujednačen zvuk/paljenje lampice nakon 2 minuta ili tajmer na držaču neće funkcionisati.	Tajmer je modifikovan/deaktiviran putem aplikacije.	Koristite aplikaciju da promenite podešavanja ili vratite fabrička podešavanja ( pogledajte App Trouble Shootings).
Drška se ne puni.	<ol style="list-style-type: none"> <li>1. Baterija je na niskom nivou napunjenosti.</li> <li>2. Temperatura prostorije za punjenje baterije je izvan dozvoljenog opsega (<math>\leq 0^{\circ}\text{C}</math> i <math>\geq 60^{\circ}\text{C}</math>).</li> </ol>	<ol style="list-style-type: none"> <li>1. Svetlosni indikator možda neće odmah početi da treperi; treba mu do 30 minuta.</li> <li>2. Preporučena temperatura prostorije za punjenje je od <math>5^{\circ}\text{C}</math> do <math>35^{\circ}\text{C}</math>.</li> </ol>
<b>DODATNA OPREMA</b>		
Nivo punjenja uređaja povezanog preko USB kabla putem futrole za putovanje na punjenje nije zadovoljavajući.	Vaš uređaj koji je povezan preko USB kabla možda zahteva nivo snage propisan od strane proizvođača da bi se postigli optimalni rezultati punjenja.	Za najbolje rezultate, preporučuje se upotreba originalne USB opreme propisane od strane proizvođača.

Punjiva četkica za zube sadrži radio-modul koji radi na frekvenciji u opsegu od 2,4 do 2,48 GHz, uz maksimalnu snagu od 1 mW.

Kompanija Braun GmbH ovim izjavljuje da su radio-uređaji tipa 3771, 3765, 3754, 3764, 3762 i 3767 usaglašeni sa direktivom Evropske unije 2014/53/EU. Ceo tekst direktive EU o usaglašenosti dostupan je na internet adresi: [www.oralb.com/ce](http://www.oralb.com/ce).



U malom broju slučajeva, vaša četkica za zube može da se isključi zbog obližnjih elektromagnetnih polja u frekventnom opsegu od 621 do 714 MHz. Ovo nije štetno za vašu četkicu za zube; samo je ponovo uključite i nastavite sa pranjem zuba.

## Türkçe

Oral-B'ye hoş geldiniz!

Diş fırçasınızı kullanmadan önce lütfen bu talimatları okuyun ve ileride tekrar okumanız gerekebileceği için saklayın.

### ÖNEMLİ

- Ürünün/kablonun/aksesuarların hasar görüp görmediğini düzenli olarak kontrol edin. Hasarlı ya da çalışmayan üniteyi kullanmaya devam etmeyin. Eğer ürün/kablo/aksesuar hasarlıysa Oral-B Yetkili Servisine götürün veya Oral-B temsilcisiyle irtibata geçin. Ürünü değiştirmeye veya onarmaya çalışmayın. Yangına, elektrik çarpmasına veya yaralanmaya neden olabilir.
- Bu ürün 3 yaş ve altındaki çocukların kullanımı için tasarlanmamıştır. Diş fırçaları akli, bedensel ve duyuşsal melekeleri zayıf çocuklar ve kişiler veya bilgi ve denetimi yetersiz kişiler cihazın güvenli kullanımı konusunda bilgi ve gözetim almışlarsa ve ortaya çıkabilecek tehlikeleri anlamışlarsa, fırçayı kullanabilirler.
- Temizlik ve bakım işlemleri çocuklar tarafından yapılmamalıdır.
- Çocuklar cihazla oynamamalıdır.
- Ürünü sadece bu kılavuzda belirtilen kullanım amacı doğ-

rultusunda kullanın. Üreticinin tavsiye etmediği eklentiler kullanmayın. Sadece cihazla birlikte verilen şarj ünitesini kullanın.

### DİKKAT

- Şarj ünitesini/şarj ayağını, akıllı fişi veya şarj seyahat çantasını suya, sıvıya, lava-boya veya küvete düşebileceği bir yerde bulundurmayın. Suya düşmüş şarj cihazını elinizi suya sokarak çıkarmayın. Cihazı derhal prizden çekin.
- Bu cihaz değiştirilebilir pillere sahip değildir. Ürünü açmayın ve sökmeyin. Pillerin geri dönüşümü için lütfen yerel çevresel düzenlemelere göre atın. Gövdeyi açmak cihaza zarar verir ve garantiyi geçersiz kılar.
- Cihazı prizden çekerken kabloyu değil fişi tutup çekin. Cihazın fişine ıslak elle dokunmayın. Bu durumda elektrik çarpmasına yol açabilir.
- Herhangi bir diş veya ağız tedavisi görüyorsanız, ürünü kullanmadan önce diş hekiminize danışın.
- Bu diş fırçası kişiye özeldir ve diş hekimleri ya da kuruluşları tarafından birden fazla hastanın kullanımı için uygun değildir.
- Şarj ünitesini ve/veya özel kablo setini (akıllı fiş) entegre Güvenli Ekstra Düşük Voltaj güç kaynağı cihazınızla birlikte kullanmışsa kullanın. Hiçbir bölgesini değiştirmeyin veya kurcalamayın aksi takdirde elektrik çarpmasına yol açabilir. Eğer şarj ünitesi/şarj seyahat çantası  492-5214 ile işaretliyse, sadece Braun/Oral-B özel kablo setini (akıllı fiş) bu açıklamayla birlikte kullanın.
- Dikkat: Küçük parçalar çıkabilir, çocukların ulaşabileceği yerlerden uzak tutunuz.

Fırça başlığının kırılması yutmaya sebep olabilecek küçük parçalar ortaya çıkarabilir veya dişlere zarar verebilir. Bundan kaçınmak için:

- Her kullanımdan önce, fırça başlığının tam oturduğundan emin olun. Fırça başlığı tam oturmuyorsa, diş fırçasının kullanımını bırakın. Fırça başlığı olmadan asla kullanmayın.



- Diş fırçasının yere düşmesi durumunda fırça başlığı, gözle görülür bir hasar almasa bile, bir sonraki kullanımdan önce değiştirilmelidir
- Fırça başlığını her 3 ayda bir ya da daha erken yıprandığında değiştirin.
- Her kullanımdan sonra fırça başlığını düzgün bir şekilde temizleyin («Temizleme önerileri» paragrafına bakınız). Düzgün bir şekilde temizlik diş fırçasının fonksiyonel ömrünü ve güvenli kullanımını mümkün kılar.

## Önemli Bilgiler

- Oral-B diş fırçanız akıllı telefonunuzla kullanılabilir (gerekli detayları «Diş fırçasını Akıllı telefonunuza bağlama» bölümünde bulabilirsiniz).
- Elektromanyetik etkileşim ve veya uyumluluk sorunları yaşamamak için, diş fırçası gövdenizin (5) sınırlı yerlerde, örneğin uçak veya özellikle hastanelerin özel bölgelerinde *Bluetooth*'u kapatın.
- *Bluetooth* açma/kapma (3) ve mod butonuna (4) 2 saniye boyunca *Bluetooth* göstergesi (7) kapanana kadar eş zamanlı basın. Aynı işlemi *Bluetooth*'u tekrardan etkinleştirmek içinde kullanın.
- Kalp pili olan kişiler diş fırçasını açıkken her zaman 15 santimetre uzak tutmalıdır. Her ne zaman bir etkileşim hissederseniz, *Bluetooth*'u kapatın.

## Parçalar

- 1 Fırça Başlığı
- 2 Smart Ring
- 3 Açma/kapama butonu
- 4 Fırçalama modu butonu
- 5 Gövde
- 6 Fırçalama modu göstergesi
- 7 *Bluetooth*® göstergesi
- 8 Şarj seviye göstergesi

### Aksesuarlar (modele göre):

- 9 Şarj ünitesi (sabit kordon ile)
- 10 Fırça başlık tutacağı
- 11 Koruyucu kapak ile fırça başlık bölmesi
- 12 Şarj seyahat çantası
- 12a Şarj göstergesi ışığı
- 12b USB girişi
- 12c Akıllı fiş girişi
- 12d İç kapak (akıllı telefon tutacağı ile)

- 12e Çıkarılabilir içlik
- 13 Akıllı fiş (güç kaynağı)
- 14 Şarj ayağı (çıkarılabilir kablo)
- 15 Çanta
- 16 Şarj seyahat kabı
- 17 Şarj çantası

**Not:** İçerik satın alınan modele göre değişiklik gösterebilir.

### Teknik özellikler

Voltaj özellikleri için lütfen cihazın tip plakasına/altına bakın.

Ses seviyesi: 68 dB (A)

## Şarj etme ve İşlem bilgisi

Diş fırçasının gövdesi su geçirmezdir, güvenli elektrik devrelerine sahiptir ve banyoda kullanılacak üzere tasarlanmıştır.

- Kullanmaya hemen başlayabilirsiniz veya kısaca prize takılı şarj ünitesine (9) veya şarj ayağına (14) yerleştirerek şarj edebilirsiniz. Şarj ayağını (14) kullanırken size fazladan temin edilen akıllı fişi (13) kullanın (resim B). Sadece akıllı fiş büyük küresel voltaj aralıklarında kullanılabilir (100 – 240 V). Not: Eğer pil bitmişse (şarj seviye göstergesindeki (8) ışık yanmaz veya açma/kapama butonu (3) reaksiyon göstermez), en az 30 dakika boyunca şarj edin.
  - Şarj seviyesi şarj seviye ekranında gösterilir (8). Pil şarj olurken, ışıklar yanıp söner (resim ①/B); tam şarj olduğunda ışık söner. Tam şarj genellikle 12 saat sürer ve 2 hafta normal fırçalama imkânı sunar (Günde iki kez, 2 dakika). Not: Düşük şarj seviyesindeyken, tekrar şarj ettiğinizde flaş hemen yanmayabilir; tekrar yanması 30 dakika sürebilir.
  - Eğer pil bitmek üzere ise, şarj seviye göstergesinde kırmızı ışık yanar ve motor hızını düşürür. Pil bittiği takdirde motor durur; tek seferlik kullanım için 30 dakikalık bir şarj süresi gerekmektedir.
  - Pilin her zaman dolu olması için fırça gövdesini prize takılı şarj ünitesinin üzerinde bırakabilirsiniz; cihazın aşırı şarj olması önlenmiştir. Not: İdeal pil bakımı için gövdeyi oda derecesinde muhafaza edin.
- Dikkat:** Gövdeyi 50 °C'den fazlasına maruz bırakmayın.

# Fırçanın kullanımı

## Fırçalama yöntemi

Fırça başlığını ıslatıp istediğiniz bir diş macununu sürün. Diş macununun çevreye saçılmaması için fırçayı çalıştırmadan önce fırça başlığını dişlerinize götürün (resim ②).

### Oral-B salınım-dönme hareketi yapan fırça başlıklarından birini kullanıyorsanız,

fırçayı yavaşça dişten dişe geçirin ve her bir diş yüzeyinde birkaç saniye bekleyin.

Herhangi bir fırça başlığıyla fırçalama dış yüzeylerden başlayın, iç yüzeylerle devam edin ve son olarak çiğneme yüzeyini fırçalayın. Ağızınızın dört bölgesini de eşit olarak fırçalayın (resim ③). Doğru fırçalama teknikleri için hastalarınıza tavsiyelerde bulunabilirsiniz.

Herhangi bir şarj edilebilir diş fırçasını kullanmaya başladığınız ilk günlerde diş etleriniz biraz kanayabilir. Kanama genellikle birkaç gün sonra durur. Kanamanın iki haftayı aşması halinde lütfen diş hekiminize başvurun. Eğer diş ve/veya diş etleriniz hassassa, Oral-B «Hassas» modu (modele göre değişir) kullanmanızı önerir (Oral-B «Sensitive» fırça başlığıyla birlikte).

## Smart Ring özellikleri

Diş fırçanız farklı ışıklı çeşitli özelliğe sahip Smart Ring (2) ile donatılmıştır:

Beyaz (varsayılan) = İşlem ve görsel zaman ölçüm ışığı (Oral-B™ Uygulaması ayarları sayesinde tek bir renk seçin)

Kırmızı = Basınç sensör ışığı

Mavi = Bluetooth® eşleşme göstergesi

## Süre Ölçer

Süre ölçer sinyali 30 saniyelik kısa aralıklarla çıkan ses ve yanıp sönen Smart Ring ışığı ağızınızın bir sonraki dörtlüğüne geçmenizi hatırlatır. (resim ③). Uzun aralıklarla çıkan ses ve yanıp sönen ışık tavsiye edilen 2 dakikalık profesyonel fırçalama süresinin bittiğini bildirir.

Fırçalama sırasında fırça kısa süreyle kapatılırsa, geçen süre hafızada kalır. Fırça 30 saniyeden fazla kapalı kalırsa hafıza silinir, hemen duraklama ya da gövdeyi prize takılı şarja yerleştirirken mod butonuna (4) basın.

Not: Oral-B™ Uygulaması özelliklerini kullanırken, süre ölçer bazı özelliklerden dolayı kapalı olabilir.

Not: Oral-B™ Uygulaması üzerinden süre ölçer özelliklerini kişiselleştirebilirsiniz.

## Basınç Sensörü

Eğer çok fazla baskı uygulanırsa, Smart Ring (2) kırmızı yanar ve baskıyı azaltmanızı bildirir. 5 saniyeden uzun, sürekli aşırı baskı olursa Smart Ring (2) hızlı bir şekilde yanıp sönecektir.

Ayrıca fırça başlığının titreşimi durur ve fırça başlığının salınım hareketi yavaşlar («Günlük Temizleme», «Pro Temizleme» ve «Hassas» mod) (resim ③). Belirli aralıklarla basınç sensörünü kullanım sırasında fırça başlığını hafifçe bastırarak kontrol edin.

Not: Oral-B™ Uygulaması kullanımını sırasında, basınç sensörü bazı özellikler yüzünden devre dışı olabilir.

## Fırçalama modları

Fırçanızda farklı modlar vardır ve gövdedeki fırçalama mod göstergesinde (6) gösterilir («Günlük Temizleme» modu göstergede yer almaz):

«Günlük Temizleme» – Günlük ağız temizliği için standart mod

«Pro Temizleme» – Olağanüstü bir temizleme hissi (yüksek frekans ile çalışan)

«Hassas» – Hassas bölgeleri nazik bir şekilde derinlemesine temizler

«3D Beyazlık» – Ara sıra ya da günlük parlatma için

«Diş eti Bakımı» – Diş etlerine nazikçe masaj yapar

«Dil Temizleme» – Ara sıra ya da günlük dil temizleme için

«Dil Temizleme» modundayken, «Hassas» fırça başlığını kullanmanızı öneririz.

Dilinizi diş macunlu ya da macunsuz fırçalayabilirsiniz. Dilinizi her bölgesini sistematik olarak nazik hareketler ile fırçalayınız. Tavsiye edilen fırçalama süresi 20 saniyedir; Smart Ring göstergesinde yanıp sönen ışık vardır. Diş fırçanız otomatik olarak en son seçtiğiniz moddan başlar. Modlar arası geçiş yapmak için, mod butonuna fırçayı kullanırken basınız (resim 4). Herhangi bir moddan «Günlük Temizleme» moduna geri dönüş yapmak için, mod butonuna (4) basılı tutun.

Not: Ayrıca Oral-B™ uygulaması ile mod ayarlarını kişiselleştirebilirsiniz.

## Fırça başlıkları

Oral-B fırça başlıkları çeşitli Oral-B fırça gövdeleriyle uyumludur.

**Salınım-dönme hareketi yapan fırça başlıklarımız** her bir dişe üstün temizlik için kullanılabilir.

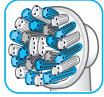

**Oral-B CrossAction fırça başlığı**  
En gelişmiş fırça başlığımız. Tam bir temizlik için açılanmış fırça kılları. Plağı temizler ve uzaklaştırır.



**Oral-B FlossAction fırça başlığı**  
Mikro titreşim özelliği ile diş aralarına girerek diş plağını daha iyi uzaklaştırır.



**Oral-B 3D White fırça başlığı**  
Doğal beyazlık için özel parlatma özelliği. Oral-B «3D White» fırça başlığı 12 yaş altı çocukların kullanımı için tasarlanmıştır.

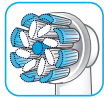

**Oral-B Sensi Ultra-İnce fırça başlığı**  
Normal kıllar yüzeyleri temizlerken, ultra-ince kıllar da nazikçe diş eti fırçalama deneyimi sağlar.

Tüm Oral-B fırça başlıklarında, fırça başlığının ne zaman değiştirilmesi gerektiğini gösteren mavi INDICATOR® kıllar vardır. Dişler günde iki kez iki dakika süreyle fırçalandığında, kılların mavi rengi yaklaşık 3 ay içinde yarıya kadar solar, bu da fırça başlığının değiştirilmesi gerektiğini gösterir. Renk solmadan fırça kılları ayrılıyorsa, dişlerinize çok fazla basınç uygulanıyor olabilirsiniz.

Dişlerinizde tel varsa Oral-B «FlossAction» veya Oral-B «3D White» fırça başlıklarını kullanmanızı önermiyoruz. Teller ve aparatların çevresini temizlemek üzere özel olarak tasarlanmış Oral-B «Ortho» fırça başlığını kullanabilirsiniz.

## Akıllı telefonunuzu fırçanıza bağlama

Oral-B™ Uygulaması iOS ve Android işletim sistemlerine uygundur. Ücretsiz olarak App Store™ veya Google Play™'den indirebilirsiniz.

Gövdeye yüklenmiş sensörler, uygulamadaki «fırçalama tanıma» özelliğiyle birlikte, hangi bölgeyi ne kadar uzunlukta fırçalayacağınızı tespit eder.

Dahası, Oral-B™ uygulaması size fırçalama faaliyetlerinizi gösterir, koçluk yapar ve diş fırçanızın ayarlarını kişiselleştirebilirsiniz.

- Oral-B™ Uygulamasını çalıştırın. Uygulama size *Bluetooth* eşleşme sürecinde yol gösterecektir. Ayrıca Uygulama ayarlarında (Ayarlar -> Diş fırçası) kısmında bulabilirsiniz.
- Not: Oral-B™ Uygulama işlevselliği eğer *Bluetooth* kablosuz teknolojisi aktif değil ise kısıtlıdır (Gerekli talimatlar için lütfen akıllı telefon kullanım kılavuzuna bakınız).
- Uygulama talimatları akıllı telefonunuzda gösterilecektir.
- Eğer *Bluetooth* kablosuz teknolojisi gövdede aktif ise, *Bluetooth* göstergesi (7) yanar. Gövde Uygulama ile eşleştiğinde, Smart Ring (2) kısa bir süreliğine yanıp söner.
- Akıllı telefonunuzu gövdeyle beraber kullanırken yakın mesafede tutun (5 m mesafe). Akıllı telefonunuzu kuru bir yere yerleştirdiğinizden emin olun.

Not: Akıllı telefonunuzun gövdeyle eşleşmesi için *Bluetooth* 4.0 (ya da daha yüksek)/*Bluetooth* Akıllı versiyonunu desteklemelidir. Uyumlu akıllı telefonlar App Store™ veya Google Play™ 'de listelenmiştir. [www.oralbappavailability.co.uk](http://www.oralbappavailability.co.uk) adresinden ülkenizin Oral-B™ Uygulaması geçerliliğine bakabilirsiniz.

Dikkat: Akıllı telefonunuzun kullanma kılavuzuna göre telefonunuzun/şarjınızın banyoda kullanıma elverişli olup olmadığını kontrol edin.

## Temizleme önerileri

Fırçaladıktan sonra, fırça başlığınızı akan suyun altında çalışır vaziyetteyken yıkayın. Kapatın ve fırça başlığını çıkarın. Gövde ve fırça başlığını ayrı ayrı temizleyin; yeniden takmadan önce kurulayın. Şarj ünitesini/şarj ayağını temizlemeden önce prizden çıkarın (resim 5).

**Sadece nemli bir bezle temizleyin:** şarj ünitesi (9), şarj ayağı (14), şarj çantası (17), şarj seyahat çantası (12), şarj seyahat kabı (16) ve akıllı fiş (13).

**Bulaşık makinesinde yıkanabilir:** Fırça başlık tutacağı (10), koruyucu kapak ile fırça başlık bölümü (11), çıkarılabilir içlik (12e) şarj seyahat çantası (resim B3).

**Elde yıkama:** çanta (15) sadece ılık suyla (30 °C – 40 °C).

## Aksesuarlar (modele göre)

### Şarj Seyahat Çantası

- Gövdeyi (5) şarj etmek için şarj seyahat çantası (12) içindeki pime yerleştirin ve size fazladan temin edilen akıllı fişi (13) prize takın. Akıllı fiş bütün dünya çapında voltaj aralıklarında kullanılabilir (100 - 240V).
- Şarj seyahat çantasındaki yanıp sönen ışık (12a) gövdenin şarj olduğunu gösterir. Gövde tamamen şarj olduğunda ışık sönecektir. Tam şarj genellikle 12 saat sürer (resim B1).

Not: Seyahat çantanızı şarj ederken elektrikli cihazınızı şarj etmek için USB girişini (12b) kullanabilirsiniz. Gövde sadece akıllı fiş (13) (12c) ile şarj olabilir, USB girişinden şarj olmaz.

- Seyahat çantanızın iç kapağında akıllı telefon tutacağı (12d) vardır, böylece kullanırken (resim B2) akıllı telefonunuzu kullanabilirsiniz. Kullanmadan önce, telefonunuzun oturduğundan ve sabit durduğundan emin olun.
- Temizlik:** Seyahat çantasındaki çıkarılabilir içlik (resim B3) (12e) bulaşık makinesinde yıkanabilir (resim ⑤). Dış kapak sadece nemli bir bezle temizlenmelidir. Tekrar birleştirmeden önce seyahat çantasının parçalarının tamamen kuru olduğundan ve diş fırçasının/fırça başlıklarının seyahat çantasına konulmadan evvel kuru olduğundan emin olunuz.

Not: Seyahat çantasındaki lekeleri hemen temizleyin. Şarj seyahat çantanızı temiz ve kuru yerde saklayınız.

Akıllı telefonunuzun kullanma kılavuzuna göre telefonunuzun/şarjınızın banyoda kullanıma elverişli olup olmadığını kontrol edin.

### Çanta / Şarj Çantası / Seyahat Çantası

Dış fırçasını/fırça başlıklarını seyahat çantasında (16) temiz ve kuru bir şekilde muhafaza ediniz ve çantanın (15) içine yerleştiriniz (resim C).

Şarj ünitesini/şarj ayağını çantada (17) (resim D) muhafaza ediniz.

**Temizlik:** Üzeydeki lekeleri hemen temizleyin. Çanta elde ılık suyla (30 °C – 40 °C) yıkanmalıdır. Seyahat çantası ve çanta nemli bir bezle temizlenmelidir (resim ⑤). Temiz ve kuru yerde saklayınız.

Haber vermeksizin değişiklik yapılabilir.

## Çevre Bilgisi

Üründe piller ve/veya geri dönüştürülebilir elektrikli atıklar bulunmamaktadır. Çevrenin korunması adına, bu ürünü kullanım ömrünün sonunda evsel atıklarla birlikte çöpe atmayın. Cihazın geri dönüştürülmesi için ülkenizdeki elektronik atık toplayan noktalara götürünüz.



## Garanti

Ürün, satın alma tarihinden itibaren 2 yıl süreyle sınırlı garanti altındadır. Garanti süresi içinde, ürünün malzeme ve işçilikten kaynaklanan kusurları, kararı üreticinin tasarrufunda olmak kaydıyla ürünün onarımı veya tümüyle değiştirilmesi yoluyla ücretsiz olarak giderilecektir. Değiştirilecek olan ünitenin mevcut durumuna bağlı olarak farklı renkte veya eşdeğer bir model olabilir. Bu garanti, cihazın Braun veya yetkili dağıtıcısı tarafından satış sunulduğu tüm ülkelerde geçerlidir. Hatalı kullanımdan kaynaklanan hasarlar, olağan yıpranma, özellikle fırça başlığının olağan yıpranması ve cihazın değeri ya da işleyişi üzerinde kayda değer etkilere yol açmayan kusurlar garanti kapsamında değildir. Yetkisiz kişilerce ürüne müdahale edilmesi veya orijinal Braun parçalarının kullanılmaması garantiyi geçersiz kılar.

Bu cihaz onaylı radyo modülü *Bluetooth* Smart ile donatılmıştır. *Bluetooth* radyo modülü zarar görmedikçe, belirli akıllı telefonlara *Bluetooth* Smart bağlantısının sağlanamaması cihazın garanti kapsamında değildir. *Bluetooth* cihazları kendi üreticileri tarafından garanti altındadır, Oral-B tarafından değil. Oral-B cihaz üreticilerinin etkilemez veya herhangi bir öneride bulunmaz ve böylece Oral-B bizim *Bluetooth* sistemimizle bir-

likte uyumlu cihaz sayısı için herhangi bir sorumluluk kabul etmez.

Oral-B haklarını saklı tutar, önceden haber vermeksizin, herhangi bir teknik değişiklik veya sistemsel uygulamada cihaz özellikleri, ara yüz ve menü yapısının gerekli değişikliklerinde Oral-B sisteminin işlevsel güvenilirliğini sağlamak amacıyla değişiklik yapabilir.

Garanti süresince hizmet almak için cihazın tümünü satış fişinizle birlikte bir Oral-B Braun Yetkili Servisine teslim ediniz.

## Bilgi

### **Bluetooth® radyo modül**

Bluetooth cihazının işlevi için gereken bütün unsurların olmasına rağmen, Oral-B % 100 bağlantı ve ilerideki işlemlerin sürekliliğini temin etmez.

İşlem performansı ve bağlantı güvenilirliği her bir Bluetooth cihazının, yazılım sürümünün ve cihazdaki işletim sistemi ve şirket güvenlik düzenlemelerine bağlıdır.

Bluetooth cihazlarının Oral-B dış fırçalarıyla iletişimi ve işlevi Bluetooth standartlarına harfiyen uygular.

Yine de cihaz üreticiler bu standartları uygulamada başarısız olurlarsa, Bluetooth uyumluluk ve özellik tehlikeye girer ve kullanıcılar ilerleyen zamanda işlevsel sorun yaşarlar.

Lütfen Bluetooth yazılımının cihazı etkilediğinden, uyumluluk ve işlevini etkileyebileceğini unutmayınız.

### **1) Garanti – İstisnalar ve Sınırlamalar**

Bu sınırlı garanti sadece Procter & Gamble Şirketi tarafından üretilen yeni ürünler için geçerlidir. İştirakler veya Bağlı Kuruluşlar («P&G») Braun / Oral-B markaları, ticari ismi veya ayrıca eklenen logo tarafından tanımlanmıştır.

Bu sınırlı garanti donanım ve yazılım dahil P&G olmayan ürünler için geçerli değildir. P&G herhangi bir program, data veya başka bilgilerin ürünün bünyesinde bulunan medyada kayıtlı veya P&G olmayan ürünün hasarından ya da kaybindan bu sınırlı garanti içerisinde sorumlu değildir. Programların, dotaların veya başka bilgilerin düzeltilmesi veya yeniden yüklenmesini bu sınırlı garanti kapsamında değildir.

Bu sınırlı garanti (i) kaza, suistimal, hatalı kullanım, ihmal, yanlış uygulama, veya P&G

olmayan ürün; (ii) Braun veya Braun yetkili servis dışında alınan hizmetlerden kaynaklanan hatalar; (iii) P&G'nin yazılı izni olmadan değiştirilen ürün veya parça ve (iv) Oral-B Akıllı telefon standı/diski, Akıllı telefon ayna tutacağı veya şarjlı seyahat çantası'nın («Aksesuarlar») hatalı kullanımı yüzünden kaynaklanan sorunları kapsamaz.

### **2) Akıllı telefon tutacağını kullanma**

Pakette içeren Oral-B Aksesuarları Oral-B uygulamasını kullanırken akıllı telefonunuzu rahat bir şekilde pozisyon verebilmeniz için tasarlanmıştır.

Akıllı telefonunuz ile Oral-B akıllı telefon tutacağına çeşitli yöner deneyerek tutacaktır en uygun pozisyonu deneyebilirsiniz.

Akıllı telefonunuzun yerinden düşerse zarar görmeyecek şekilde denediğimize emin olun. Araçlarda kullanmayınız.

### **SORUMLULUĞUN SINIRLANDIRILMASI**

YÜRÜRLÜKTEKİ GENİŞLETİLMİŞ İZİNLI HUKUK'A GÖRE, DİREKT, DİREKT OLMAYAN, TESADÜF, ÖNEMLİ, ÖZEL, ÖRNEK NİTELİĞİNDE OLAN CEZA GEREKTİREN VEYA BUNLARA BAĞLI HASARLARDAN, NE OLURSA OLSUN, KULLANIMDAN VEYA ORAL-B AKSESUARLARINI HATALI KULLANIMDAN, AYRICA SINIRLAMA OLMADAN, İNSANA VE MALA GELEBİLECEK ZARARLAR, DEĞERİ DÜŞÜREN VE HERHANGİ 3. BAŞKA ORAL-B İLE KULLANILAN ÜRÜNDEN VEYA ORAL-B AKSESUARLARIN KULLANIM KAYBI VEYA 3. BAŞKA ORAL-B AKSESUARLARIYLA KULLANILAN ÜRÜN, P&G OLASI ZARARLARDAN UYARMIŞ OLŞA BİLE, HİÇBİR DURUMDA P&G, P&G DAĞITIM KANALLARI VE TEDARİKÇİLERİ VEYA HERHANGİ 3. KİŞİLER VE ARACILAR ORAL-B AKSESUARLARIYLA İLGİLİ OLARAK SORUMLULUK KABUL ETMEZ. YUKARIDA GEÇENLERİ GÖZ ARDI ETMEKSİZİN, TÜKETİCİNİN ELEKTRONİK CİHAZLARINA VEYA BAŞKA ÖZEL EŞYASINA ORAL-B AKSESUARLARIN İÇİNDE DAHİL OLSUN VEYA OLMASIN VEYA DAHA ÖNCE BELİRTİLEN CİHAZLARDAKİ DATA KAYBINDAN ZARAR GÖRMESİNDEN P&G'NİN SORUMLU OLMADIĞINI ANLAYIP KABUL EDERSİNİZ. HİÇBİR DURUMDA ORAL-B ÜRÜN FİYATINI OLUŞABİLECEK DURUMLARA GÖRE GERİ ÖDEMEZ VEYA DEĞİŞTİRMEZ.

**Değiştirilebilir Fırça Başlıkları Garantisi**  
Hasarın Oral-B markalı olmayan değiştirilebi-

lir fırça başlıklarından kaynaklandığının tespit edilmesi durumunda Oral-B garantisi geçersiz kalacaktır.

Oral-B, Oral-B markalı olmayan fırça başlıklarının kullanımını önermez.

- Oral-B, Oral-B markalı olmayan değiştirilebilir fırça başlıklarının kalitesi hakkında garanti temin edemez. Bu nedenle, Oral-B markalı olmayan değiştirilebilir fırça başlıklarının temizleme performansını garanti edemez.
- Oral-B, Oral-B markalı olmayan değiştirilebilir fırça başlıklarının fırça gövdesine tam oturacağını garanti edemez.
- Oral-B, Oral-B markalı olmayan değiştirilebilir fırça başlıklarının uzun süre kullanımının fırçayı nasıl etkileyeceğini öngöremez.

Tüm Oral-B değiştirilebilir fırça başlıklarında Oral-B logosu bulunur ve bunlar Oral-B'nin yüksek kalite standartlarına uygundur. Oral-B, herhangi bir başka marka adı altında fırça başlığı ya da değiştirilebilir fırça başlığı satmamaktadır.

AEEE Yönetmeliğine Uygundur.

### Üretim Yeri: Almanya

Üretici firma ve CE uygunluk değerlendirme kuruluşu:

Braun GmbH Frankfurter Strasse 145 61476 Kronberg / Germany

İthalatçı Firma: (TR) Procter & Gamble  
Tüketim Malları Sanayi A.Ş. Nida  
Kule – Kuzey, Barbaros Mahallesi Begonya  
Sokak No:3 34746 Ataşehir, İstanbul  
tarafından ithal edilmiştir. P&G Tüketici ilişkileri:  
08502200911 www.pg.com.tr

### TÜKETİCİNİN HAKLARI

Malın ayıplı olduğunun anlaşılması durumunda tüketici, 6502 sayılı Tüketicinin Korunması Hakkında Kanununun 11 inci maddesinde yer alan;

a) Sözleşmeden dönme, b) Satış bedelinden indirim isteme, c) Ücretsiz onarılmasını isteme, ç) Satılanın ayıpsız bir misli ile değiştirilmesini isteme, seçimlik haklarından birini kullanabilir.

Tüketici; şikâyet ve itirazları konusundaki başvurularını Tüketici Mahkemelerine ve Tüketici Hakem Heyetlerine yapabilir. Braun Servis İstasyonları listemize internet

sitemizden veya Tüketici Hizmetleri Merkezi-mizi arayarak ulaşabilirsiniz.  
www.braun.com/tr

### SATICI FİRMA

Unvan:

Adres:

Tel, Faks:

e-posta:

Kaşe ve İmza:

Fatura Tarihi ve Sayısı:

Teslim Yeri ve Tarihi:

## Sorunlar ve Çözümler

Problem	Olası çözüm	Çare
<b>UYGULAMA</b>		
Gövde Oral-B™ Uygulama ile (düzgün) çalışmıyor.	<ol style="list-style-type: none"><li>1. Oral-B™ Uygulama kapalı.</li><li>2. <i>Bluetooth</i> bağlantısı akıllı telefonda aktif değil.</li><li>3. <i>Bluetooth</i> gövdede devre dışı; <i>Bluetooth</i> göstergesi (7) kapalı.</li><li>4. Akıllı telefon ile <i>Bluetooth</i> bağlantısı kopmuş.</li><li>5. Akıllı telefonunuz <i>Bluetooth</i> 4.0 (daha yüksek)/<i>Bluetooth</i> Smart kullanımını desteklemiyor.</li><li>6. Gövde prize takılı şarj aletinde.</li><li>7. Güncel olmayan Oral-B™ Uygulaması.</li></ol>	<ol style="list-style-type: none"><li>1. Oral-B™ Uygulamayı açın.</li><li>2. <i>Bluetooth</i> bağlantısını akıllı telefonunuzdan açın (burada anlatıldığı gibi).</li><li>3. <i>Bluetooth</i> göstergesi (7) yanana kadar <i>Bluetooth</i>'u aktif hale getirmek için aynı anda açma/kapama (3) butonuna ve mod butonuna (4) 2 saniyelğine basın.</li><li>4. Gövdeyi ve akıllı telefonunuzu Uygulama ayarlarından tekrardan eşleştirin. Akıllı telefonu gövdeyi kulanırken yakın tutun.</li><li>5. Gövdeyi eşleştirebilmek için Akıllı telefonunuz <i>Bluetooth</i> 4.0 (ya da daha yüksek)/<i>Bluetooth</i> Smart destekli olmalıdır. App Store<sup>(SM)</sup> veya Google Play™'den akıllı telefonunuzun uyumluluğunu kontrol edebilirsiniz.</li><li>6. Şarj ünitesine bağlıyken <i>Bluetooth</i> devre dışı olur.</li><li>7. En son Oral-B™ Uygulamasını indirin.</li></ol>
Fabrika ayarlarına geri dönün.	Orijinal Uygulama işlevsellik arandığında.	Açma/kapama butonuna (3) bütün gösterge ışıkları aynı anda iki kez yapıp söndünceye kadar 10 saniye basın ve basılı tutun.
<b>DIŞ FIRÇASI</b>		
Gövde çalışmıyor (ilk kullanımda).	Pil seviyesi çok düşük; ışıklar yanmıyor.	30 dakika boyunca şarj edin.
2 dakikadan sonra kısa aralıklarla çıkan ses/yanan ışıklar veya gövde herhangi bir süre ölçerle çalışmıyor.	Süre Ölçer Uygulama tarafından değiştirilmiş/devre dışı bırakılmış.	Uygulamayı kullanarak süre ölçeri değiştirin veya fabrika ayarlarına geri dönün (Uygulama Sorun Çözme bölümüne bakınız).

Gövde şarj olmuyor.	1. Pil seviyesi çok düşük seviyede. 2. Şarj için geçerli çevre sıcaklığı ( $\leq 0^{\circ}\text{C}$ ve $\geq 60^{\circ}\text{C}$ ).	1. Şarj ışığı hemen yanmayabilir; yanması 30 dakikayı bulabilir. 2. Şarj için önerilen çevre sıcaklığı $5^{\circ}\text{C}$ ile $35^{\circ}\text{C}$ .
---------------------	--	--

#### AKSESUARLAR

Şarj seyahat çantası üzerinden USB-bağlı cihazların şarj performansı beklendiği gibi değil.	USB-bağlı cihazınızın tam performansını verebilmesi için üreticinin güç kaynağına ihtiyacı olabilir.	İstenilen performansa ulaşmak için USB-bağlı cihaza üreticinin sağladığı güç kaynağını kullanın.
---	--	--

Bu şarj edilebilir diş fırçası 2.4 ve 2.48 GHz arası ve maksimum 1mW gücünde çalışan radyo modülü içerir.

Burada, Braun GmbH radyo donanım tipi 3771, 3765, 3754, 3762 ve 3767'nin 2014/53/EU Yönergesiyle uyumlu olduğunu beyan ediyor. EU'nun uygunluk yönergesinin tamamını [www.oralb.com/ce](http://www.oralb.com/ce) internet adresinden bulabilirsiniz.



Bazı sınırlı durumlarda, diş fırçanız, 621 ila 714 MHz aralığındaki yakında bulunan elektromanyetik alanlardan dolayı kapanabilir. Bu diş fırçanıza zarar vermez, cihazı tekrar açabilir ve dişlerinizi fırçalamaya devam edebilirsiniz.



# România Moldova

Bun venit în universul Oral-B!

Înainte de a folosi această periută, vă rugăm, citiți instrucțiunile și păstrați acest manual de utilizare.

## IMPORTANT

- Verificați periodic starea produsului în ansamblul său / cablurile / accesoriile. Dacă produsul / cablurile / accesoriile sunt deteriorate, duceți-l la un service Oral-B. Nu modificați și nu reparați produsul. Puteți produce un incendiu, șoc electric sau vă puteți răni.
- Acest produs nu e destinat copiilor cu vârsta mai mică de 3 ani. Copiii și persoanele cu dizabilități fizice, senzoriale sau mentale și persoanele care nu sunt familiarizate cu produsul pot folosi periuța de dinți, dar supravegheați sau instruiți cum să o folosească în siguranță și să prevină posibilele pericole.
- Curățarea și întreținerea nu trebuie făcute de copii.
- Copiii nu trebuie să se joace cu produsul.
- Utilizează acest produs exclusiv în scopul pentru care a fost conceput, conform descrierii din acest manual. Nu utiliza accesorii care nu sunt recomandate de producător. Utilizează doar încărcătorul furnizat împreună cu aparatul.

## ATENȚIE

- Nu așeza încărcătorul/suportul de încărcare, mufa inteligentă sau trusa de încărcare în apă sau lichid sau nu le depozita în locuri de unde pot cădea sau pot fi trase în cadă sau chiuvetă. Nu îl atinge dacă a căzut în apă. Scoate imediat aparatul din priză.
- Acest aparat conține baterii care nu pot fi înlocuite. Nu dezasamblați produsul. Pentru reciclarea bateriei vă rugăm să acționați conform prevederilor legale din țara dvs. Dezasamblarea mânerului va distruge produsul și va duce la pierderea garanției acestuia.
- La deconectare, ține întotdeauna de ște-căr și nu de cablu. Nu atinge ștecărul cu mâinile ude. Te-ai putea electrocuta.
- Dacă efectuați un tratament pentru orice afecțiune a cavității bucale, consultați medicul dentist înainte de utilizare.
- Această periută de dinți este un dispozitiv de îngrijire personală și nu este destinată utilizării de către mai mulți pacienți într-o clinică sau instituție dentară.
- Utilizați doar încărcătorul și/sau setul special de cabluri (ștecăr adaptor) cu alimentare de siguranță la tensiune foarte scăzută furnizat împreună cu aparatul dumneavoastră. Nu schimbați și nu manipulați nicio parte a acestuia, în caz contrar existând riscul de electrocutare. În cazul în care suportul de încărcare/carcasa de încărcare de voiaj sunt marcate cu  C 492-5214, utilizați doar setul special de cabluri Braun/Oral-B (ștecăr adaptor) cu această identificare.
- Se pot desprinde părți mici, nu-l lăsați la îndemâna copiilor.

Pentru a evita ruperea capătului de periaj, care poate constitui un pericol de sufocare din cauza părților mici sau poate deteriora dinții:

- Înainte de fiecare utilizare asigurați-vă că fixați bine capătul de periaj. Opriți utilizarea periutei de dinți în cazul în care capătul de periaj nu se mai fixează bine. Nu utilizați niciodată fără un capăt de periaj.
- Dacă periuta de dinți a fost scăpată pe jos, capătul de periaj trebuie înlocuit înaintea următoarei utilizări, chiar dacă nu se observă nicio defecțiune.
- Înlocuiți capătul de periaj la fiecare 3 luni sau mai devreme, dacă este vizibil uzat.

- Curățați bine capătul de periaj după fiecare utilizare (vezi paragraful «Recomandări privind curățarea»). Curățarea corespunzătoare asigură utilizarea în siguranță și funcționarea bună a periuței de dinți.

## Informații importante

- Periuța Oral-B poate fi folosită cu smartphone-ul dvs (veți găsi mai multe detalii la capitolul «Cum să vă conectați periuța la smartphone»).
- Pentru a evita interferențele electromagnetice și/sau conflictele de compatibilitate, dezactivează **Bluetooth** pe mânerul periuței de dinți (5) înainte de a o folosi în zone restrânse, cum ar fi în avion sau în spații special marcate din spitale.
- Dezactivează **Bluetooth** prin apăsarea simultană a butonului de pornire/oprire (3) și a butonului de mod (4) timp de 2 secunde până când se stinge indicatorul **Bluetooth** (7). Urmează aceeași procedură pentru a reactiva **Bluetooth**.
- Persoanele cu stimulatoare cardiace trebuie să păstreze întotdeauna periuța de dinți la o distanță mai mare de 15 centimetri de stimulatorul cardiac în timpul utilizării. Ori de câte ori bănuiești că există interferențe, dezactivează **Bluetooth**.

## Descriere

- 1 Capăt de periaj
- 2 Inel luminos SmartRing
- 3 Buton pornire/oprire
- 4 Buton schimbare moduri periaj
- 5 Mâner
- 6 Indicatoare moduri de periaj
- 7 Indicator **Bluetooth**®
- 8 Indicator încărcare

### Accesorii (în funcție de model):

- 9 Încărcător de bază (cu cablu fix)
- 10 Suport capăt de periaj
- 11 Compartiment capăt de periaj cu capac de protecție
- 12 Trusă de voiaj cu sistem de încărcare
- 12a Indicator luminos încărcare
- 12b Port USB
- 12c Port pentru cablul de încărcare priză
- 12d Capac interior cu suport pentru smartphone

- 12e Suport detașabil
- 13 Ștecăr adaptor (alimentare electrică)
- 14 Suport de încărcare (cu cablu detașabil)
- 15 Gentuță voiaj
- 16 Trusă de călătorie
- 17 Husă încărcător

**Notă:** Conținutul poate varia, în funcție de modelul achiziționat.

### Date tehnice

Pentru specificațiile de tensiune, consultați plăcile de tip/partea inferioară a dispozitivelor. Nivel de zgomot: 68 dB (A)

## Conectarea și Utilizarea

Periuța dvs. de dinți are un mâner rezistent la apă, este sigură din punct de vedere electric și este special concepută pentru a fi utilizată în baie.

- Poți folosi imediat periuța de dinți sau o poți încărca pentru scurt timp prin poziționarea acesteia pe unitatea de încărcare conectată (9) sau pe suportul de încărcare (14). Când utilizezi suportul de încărcare (14), utilizează mufa extra inteligentă (13) furnizată (imaginea B). Numai mufa inteligentă poate fi utilizată pentru toate intervalele globale de tensiune de rețea (100 – 240V).

**Notă:** În cazul în care bateria nu este încărcată (niciun semnal luminos aprins pe afișajul nivelului de încărcare (8) în timpul încărcării sau nu exista nicio reacție atunci când butonul on/off este apăsător (3)), încărcați pentru cel puțin 30 de minute.

- Nivelul de încărcare este indicat pe afișajul nivelului de încărcare (8). Lumini intermitente indică faptul că bateria se încarcă (imaginea ①/B); odată încărcat complet, lumina se stinge. O încărcare completă poate dura până la 12 ore și asigură o utilizare normală timp de până la 12 zile de utilizare obișnuită (de două ori pe zi, timp de 2 minute).

**Notă:** după o descărcare completă, luminile intermitente pot să nu apară imediat; acest fapt poate dura până la 30 minute.

- Dacă bateria reîncărcabilă este descărcată va apare pe indicatorul încărcare o lumină intermitentă roșie și motorușul își va reduce viteza. Dacă bateria este

descărcată complet, motorușul se va opri; vor fi necesare cel puțin 30 minute de încărcare pentru a o utiliza din nou.

- Pentru utilizarea zilnică, periuța se poate amplasa în încărcător pentru a fi păstrată la capacitate maximă de încărcare; supraîncărcarea bateriei este imposibilă. Notă: Pentru a menține bateria reîncărcabilă la capacitate optimă, pastrati mânerul la temperatura camerei.

**Atenție:** Nu expuneți mânerul periutei electrice la temperaturi mai mari de 50 °C

## Utilizarea periutei de dinți

### Tehnici de periaj

Umeziți capătul periutei și aplicați orice tip de pastă de dinți. Pentru a nu stropi împrejur îndreptați capul periutei spre dinți înainte de a o porni (imaginea ②). Când folosiți unul dintre capetele de periaj Oral-B cu mișcare **oscilație-rotatie**, ghidați capul de la dinte la dinte încet, pentru a peria fiecare dinte câteva secunde (imaginea ③).

În primele zile de utilizare a oricărei periute electrice, gingiile dvs. pot sângera ușor. În general, sângerarea ar trebui să se oprească în câteva zile. Dacă durează mai mult de 2 săptămâni, consultați medicul dentist. Dacă aveți dinți și gingii sensibile, Oral-B recomandă folosirea modului «Sensitive» (disponibil în funcție de model) (opțional în combinație cu orice capăt de periaj Oral-B «Sensitive»).

### Funcțiile inelului luminos SmartRing

Periuța dvs. de dinți este dotată cu un inel luminos Smart (2) care are o varietate de funcționalități indicate de diferitele culori luminoase:

Alb (implicit) = Lumina de funcționare și lumina cronometrului vizual (alegeți culoarea individuală prin setările Aplicației Oral-B™)

Roșu = indicator/senzor de presiune  
Albastru = indică conectarea *Bluetooth*®

### Cronometru

Cronometrul semnalează printr-un sunet scurt scadat și o lumină intermitentă a Smart Ring-ului la intervale de 30 de secunde faptul că se poate trece la următorul cvadrant al gurii (imaginea ③). Un sunet lung scadat și o lumină intermitentă indică

finalul duratei de periaj de 2 minute recomandate de medicii dentiști.

Cronometrul memorează timpul de periaj scurs, chiar și atunci când mânerul este oprit pentru scurt timp în timpul periajului. Cronometrul se resetează în cazul unei pauze mai mari de 30 de secunde, apăsând scurt butonul de mod (4) în timpul pauzei sau poziționând mânerul pe încărcătorul conectat.

Notă: În timpul utilizării Aplicației Oral-B™, cronometrul poate fi dezactivat pentru unele funcții.

Notă: De asemenea, poți personaliza setările cronometrului prin Aplicația Oral-B™.

### Senzorul de presiune

Dacă se aplică prea multă presiune, Smart Ring-ul (2) se va aprinde în roșu, amintindu-vă să reduceți presiunea. Presiunea constantă ridicată pentru mai mult de 5 secunde este indicată printr-un Smart Ring (2) care clipește rapid.

De asemenea, pulsația capului periei se va opri și mișcarea de oscilație a capului periei se va reduce (în timpul modurilor «Daily Clean», «Pro Clean» și «Sensitive») (imaginea ③). Verifică periodic funcționarea senzorului de presiune apăsând moderat pe capul periei în timpul utilizării.

Notă: În timpul utilizării Aplicației Oral-B™, senzorul de presiune poate fi dezactivat pentru unele funcții.

### Moduri de periaj

Periuța dvs. are mai multe moduri de periaj, conform indicatoarelor moduri de periaj (6) de pe mâner (pentru modul «Curățare zilnică» nu se va aprinde nici un led indicator pe mâner):

«**Curățare zilnică**» («**Daily Clean**») – mod standard pentru curățarea zilnică

«**Curățare profundă**» («**Pro Clean**») – pentru o senzație extraordinară de curățare (acționat cu o frecvență mai mare)

«**Sensibil**» («**Sensitive**») – Curățare delicată, dar completă pentru zonele sensibile

«**Albire 3D**» («**3D White**») – Lustruire pentru folosire ocazională sau zilnică

«**Îngrijirea gingiilor**» («**Gum Care**») – Masaj delicat al gingiilor

«**Curățarea limbii**» («**Tongue Clean**») – pentru utilizare ocazională sau zilnică

Când operați modul «Curățarea limbii» («Tongue Clean»), vă recomandăm folosirea capătului de periaj «Sensitive». Vă puteți peria limba cu sau fără pastă de dinți. Periați limba regulat în totalitate cu mișcări blânde. Timpul de curățare recomandat este de 20 de secunde; va fi indicat de aprinderea intermitentă a inelului luminos SmartRing.

Periuța pornește automat în modul selectat ultima oară. Pentru a schimba modul de periaj, apăsați succesiv, în timpul funcționării periuței, butonul schimbare moduri periaj (imaginea ④).

Pentru a reveni de la orice mod, la modul «Curățare zilnică» («Daily Clean»), țineți apăsat butonul schimbare moduri periaj (4).

Notă: De asemenea, poți personaliza setările modului prin Aplicația Oral-B™.

## Capete pentru periuță

Oral-B oferă o gamă largă de capete pentru periuța electrică Oral-B.

Capetele de periaj cu mișcare **oscilație-rotatie**, rotative curăță cu mare precizie dinte cu dinte.



Capătul de periaj Oral-B CrossAction este cel mai avansat cap de periaj. Are peri înclinați care asigură o curățare de precizie. Îndepărtează placa bacteriană.

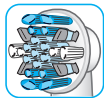

Capătul de periaj Oral-B FlossAction are peri micropulse care înlătură excelent placa bacteriană din zonele interdentare.

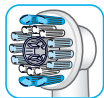

Capătul de periaj Oral-B 3D White prezintă o piesă specială pentru lustruirea dinților. Atenție: copiii sub 12 ani inclusiv nu trebuie să folosească acest capăt de periaj Oral-B «3D White».

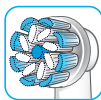

### Capul de periaj Oral-B Sensi Ultrathin

prezintă o combinație de peri obișnuite care curăță suprafața dinților și peri foarte fini (ultrathin) care asigură o curățare delicată a gingiilor.

Majoritatea capetelor de periaj Oral-B au peri albaștri INDICATOR®, ce permit monitorizarea momentului în care capătul trebuie înlocuit. Printr-un periaj complet, de 2 ori pe zi timp de 2 minute, culoarea albastră a perilor se va decolora aproximativ până la jumătate, într-o perioadă de 3 luni, indicând necesitatea înlocuirii capătului de periaj. Dacă perii se deteriorează înainte ca albastru să se decoloreze e posibil ca dvs. să aplicați prea multă presiune pe dinți și gingii. Nu recomandăm utilizarea capetelor de periaj Oral-B «FlossAction» sau Oral-B «3D White» persoanelor cu aparate ortodontice. În acest caz se poate folosi capătul de periaj Oral-B «Ortho», conceput special pentru curățarea în jurul aparatelor dentare.

## Conectarea periuței cu telefonul Smart (Smartphone)

Aplicația Oral-B™ este disponibilă pentru smartphone-urile care rulează sisteme de operare iOS sau Android.

Aceasta poate fi descărcată gratuit din App Store<sup>(SM)</sup> sau Google Play™.

Mânerul are instalat senzori care, împreună cu o caracteristică de «recunoaștere a periei» din Aplicație, te ajută să identifici zonele pe care să le periezi și pentru cât timp.

De asemenea, Aplicația Oral-B™ îți oferă posibilitatea de a-ți nota activitățile de curățare, îți furnizează instrucțiuni și te ajută să îți personalizezi setările periuței de dinți.

- Lansează Aplicația Oral-B™. Te va ghida prin întreaga procedură de cuplare prin *Bluetooth*. De asemenea, o poți găsi în setările Aplicației (Setări -> Periuță de dinți).

Notă: Funcționalitatea Aplicației Oral-B™ este limitată dacă funcția *Bluetooth* este dezactivată pe smartphone (pentru

instrucțiuni, consultați manualul de utilizare a smartphone-ului).

- Orice instrucțiuni privind Aplicația vor fi afișate pe smartphone.
- Dacă *Bluetooth* este activat pe mânerul tău, indicatorul *Bluetooth* (7) se aprinde. Odată ce mânerul este cuplat la Aplicație, Smart Ring (2) clipește scurt.
- Ține smartphone-ul în imediata apropiere (la o distanță de până la 5 m) atunci când îl utilizezi cu mânerul.  
Asigură-te că smartphone-ul este poziționat în siguranță într-un loc ferit de umezeală.

Notă: Smartphone-ul trebuie să permită versiunea *Bluetooth* 4.0 (sau mai avansată)/*Bluetooth* Smart pentru a se conecta la periuța electrică. Smartphonurile compatibile sunt listate în App Store<sup>(SM)</sup> sau Google Play<sup>TM</sup>.

Atenție: Verificați instrucțiunile de utilizare ale Smartphonului dvs. pentru a vă asigura că telefonul/încărcătorul sunt proiectate pentru a fi utilizate în baie.

## Recomandări privind curățarea

După periaj, clătește capul periei la apa de la robinet cu mânerul pornit. Oprește și scoate capul periei.

Curăță separat mânerul și capul periei; șterge-le înainte de reasamblare. Deconectează încărcătorul de bază/suportul de încărcare înainte de curățare (imaginea ⑤).

Curăță numai cu o cârpă umedă: încărcătorul de bază (9), suportul de încărcare (14), husa încărcătorului (17), trusa de încărcare (12), trusa de încărcare de bază (16) și mufa inteligentă (13).

Se pot spăla la mașina de spălat vase în condiții de siguranță: suportul pentru capul periei (10), compartimentul pentru capul periei și capacul de protecție (11), inelul detașabil (12e) al trusei de încărcare (imaginea B3).

Spală la mână: gentuța de voiaj (15) numai cu apă caldută (30 °C – 40 °C).

## Accesorii (în funcție de model)

### Trusă de voiaj cu sistem de încărcare

- Pentru a încărca mânerul (5), poziționați-l pe pinul din carcasa de voiaj cu încărcare (12) și conectați-o la o priză, utilizând ștecărul adaptor suplimentar (13) furnizat.
- Lumina intermitentă (12a) a carcasei de voiaj cu încărcare indică faptul că mânerul se încarcă. După încărcarea completă a mânerului, lumina se stinge. O încărcare completă poate dura până la 12 ore (imaginea B1).  
Notă: Puteți utiliza portul USB (12b) pentru a încărca un dispozitiv electric în timp ce carcasa de voiaj cu încărcare este conectată. Mânerul poate fi încărcat numai cu ștecherul adaptor (13) (12c), nu și prin intermediul portului USB.
- Tăvița internă a carcasei de voiaj are un suport pentru smartphone încorporat (12d), care poate susține smartphone-ul în timpul utilizării (imaginea B2). Înainte de utilizare, asigurați-vă că telefonul dumneavoastră se potrivește în cadru și rămâne stabil.
- Curățare: Inelul detașabil (imaginea B3) (12e) al trusei poate fi spălat în siguranță la mașina de spălat vase (imaginea ⑤). Trusa exterioră trebuie curățată numai cu o cârpă umedă. Asigură-te că părțile trusei sunt complet uscate înainte de reasamblare, iar periuța de dinți/capetele de periuță sunt uscate înainte de a fi depozitate în trusă.

Notă: Curăță imediat petele de pe suprafața trusei de încărcare. Depozitează trusa de încărcare într-un loc curat și uscat.

Verificați instrucțiunile de utilizare ale Smartphonului dvs. pentru a vă asigura că telefonul/încărcătorul sunt proiectate pentru a fi utilizate în baie.

### Geanta de frumusețe / husa încărcătorului / trusa de încărcare de bază

Păstrează periuța de dinți/capetele de periuță curate și uscate în trusa de încărcare de bază (16) și plasează-o în interiorul gentuței de voiaj (15) (imaginea C).  
Depozitează încărcătorul/suportul de încărcare în husa încărcătorului (17) (imaginea D).  
Curățare: Curăță imediat petele de pe suprafețe. Geanta de frumusețe trebuie spălată numai cu apă caldută (30 °C - 40 °C). Trusa de încărcare de bază și husa încărcătorului trebuie curățate numai cu o lavetă umedă

(figura 5). Depozitează în locuri curate și ferite de umezeală.

Aceste informații pot fi modificate fără o notificare prealabilă.

## Informații ecologice

Acest produs conține baterii și/sau părți electrice reciclabile. Pentru protecția mediului, vă rugăm să nu aruncați produsul la gunoi la sfârșitul duratei de viață utilă a acestuia. Duceți produsul la punctele de colectare din țara dvs



## Garanție

Acordăm o garanție limitată la 2 ani pentru produs, începând cu data achiziției. În timpul perioadei de garanție, vom remedia gratuit orice defecte ale aparatului apărute ca urmare a defectelor de materiale sau execuție, fie prin repararea, fie prin înlocuirea întregului aparat, după cum vom considera necesar. În funcție de disponibilitate, înlocuirea unității ar putea avea drept rezultat o altă culoare sau un model echivalent.

Această garanție este extinsă în orice țară unde acest produs este furnizat de Braun sau de un distribuitor autorizat al Braun. Această garanție nu acoperă: daunele cauzate de utilizarea incorectă, uzajul obișnuit, cu referire specială la capetele de periaj și nici defectele care au un efect neglijabil asupra valorii sau funcționării aparatului.

Garanția expiră dacă aparatul suferă reparații efectuate de persoane neautorizate și dacă nu sunt folosite piese originale Braun. Acest produs este echipat cu un modul radio acceptat *Bluetooth* Smart. Eșecul stabilirii conexiunii *Bluetooth* Smart cu un anumit telefon *SmartPhone* nu este acoperit de garanția produsului, exceptând situația în care modulul radio *Bluetooth* a acestui produs este defect.

Articolele *Bluetooth* sunt garantate de producătorii lor și nu de Oral-B. Oral-B nu va influența sau nu va recomanda nici un producător pentru aceste articole, și de aceea Oral-B nu își va asuma nici o răspundere pentru numărul de articole compatibile cu sistemele sale *Bluetooth*.

Oral-B își rezervă dreptul de a face, fără o notificare prealabilă, orice modificări tehnice sau schimbări ale sistemului de implementare a caracteristicilor produsului, ale interfeței și structurii meniului, schimbări care sunt necesare pentru a asigura buna funcționare a sistemelor Oral-B.

Pentru a beneficia de servicii în timpul perioadei de garanție, aduceți sau trimiteți întreg dispozitivul, însoțit de chitanță, la un Centru Service Braun Oral-B autorizat.

## Informații importante despre modulul radio *Bluetooth*®

Chiar dacă toate funcțiile indicate pe dispozitivul *Bluetooth* sunt susținute tehnic, Oral-B nu asigură o fiabilitate de 100% a conexiunii sau a unei funcționări constante. Performanța operațiunii și fiabilitatea conexiunii sunt o consecință directă a fiecărui dispozitiv *Bluetooth*, a versiunii de software, cât și a sistemului de operare al tehnologiei *Bluetooth* și al regulilor de securitate implementate acestui dispozitiv de firma producătoare. Oral-B aderă și implementează cu strictețe standardele *Bluetooth* pe baza cărora aplicațiile *Bluetooth* pot comunica și funcționa împreună cu perifericele Oral-B. Cu toate acestea, dacă producătorul nu reușește implementarea acestui standard, compatibilitatea și funcțiile vor fi compromise, iar utilizatorul poate să aibă probleme cu funcționarea produsului. Vă rugăm să luați în considerare faptul că soft-ul tehnologiei *Bluetooth* poate afecta semnificativ compatibilitatea și funcționalitatea.

### 1) Garanție – excluderi și limitări

Această garanție limitată se aplică numai noilor produse fabricate de/pentru compania Procter & Gamble, de entitățile afiliate sau filialele acesteia («P&G»), care pot fi identificate prin marca, denumirea comercială sau sigla Braun/Oral-B. Această garanție limitată nu se aplică niciunui produs non-P&G, inclusiv celor din categoria hardware și software. P&G nu poartă răspunderea pentru nicio daună sau pierdere a oricărui program, a oricărui date sau a altor informații stocate pe orice suport conținut în produs sau orice produs sau piesă componentă non-P&G care nu sunt acoperite de această garanție limitată. Recuperarea sau reinstalarea programelor, a datelor sau a altor informații nu este acoperită de această garanție limitată.

Această garanție limitată nu se aplică (i) daunelor cauzate prin accident, abuz, utilizare neadecvată, neglijență, aplicare defectuoasă sau prin utilizarea unui produs non-P&G; (ii) daunelor cauzate prin servicii prestate de către orice altă entitate decât Braun sau într-o unitate de service neautorizată de Braun; (iii) unui produs sau unei piese componente care a fost modificată fără permisiunea scrisă a P&G și (iv) daunelor care decurg din utilizarea sau imposibilitatea de a utiliza cadrul/dispozitivul de susținere pentru smartphone, suportul de smartphone pentru oglindă sau carcasa Oral-B de încărcare pentru voiaj («Accesorii»).

## 2) Utilizarea suportului de smartphone

Accesorii Oral-B incluse în cutie au fost concepute pentru a vă oferi un mod convenabil de a poziționa smartphone-ul în timp ce utilizați aplicația Oral-B. Încercați orientări multiple ale smartphone-ului în suportul de smartphone Oral-B, înainte de utilizare, pentru a determina cea mai bună poziționare a acestuia în suport. Asigurați-vă că încercați acest lucru într-un mod care nu produce deteriorări ale smartphone-ului, în cazul în care acesta cade din cadru. A nu se utiliza în automobile.

## LIMITAREA RĂSPUNDERII

ÎN MĂSURA PERMISĂ DE LEGISLAȚIA APLICABILĂ, P&G, DISTRIBUTORII SAU FURNIZORII AȘTEPTĂ NE VOR PURTA ÎN NICIUN CAZ RĂSPUNDEREA FAȚĂ DE DVS. SAU DE ORICE TERȚ PENTRU ORICE DAUNE DIRECTE, ÎNDIRECTE, INCIDENTALE, PE CALE DE CONSECINȚĂ, SPECIALE, EXEMPLARE SAU PUNITIVÉ, DE ORICE NATURĂ, CARE DECURG DIN UTILIZAREA SAU IMPOSIBILITATEA UTILIZĂRII ACCESORIILOR ORAL-B, INCLUZÂND, FĂRĂ LIMITARE, VĂTĂMAREA UNOR PERSOANE, DAUNE ADUSE PROPRIETĂȚII, PIERDERI DE VALOARE ALE ORICĂROR PRODUSE DE PROVENIENȚĂ TERȚĂ CARE SUNT UTILIZATE ÎN CADRUL ACCESORIILOR ORAL-B SAU ÎMPREUNĂ CU ACESTEA, SAU PIERDEREA POSIBILITĂȚII DE UTILIZARE A ACCESORIILOR ORAL-B SAU A ORICĂROR PRODUSE DE PROVENIENȚĂ TERȚĂ CARE SUNT UTILIZATE ÎN CADRUL ACCESORIILOR ORAL-B SAU ÎMPREUNĂ CU ACESTEA, CHIAR DACĂ P&G A FOST ÎNȘTIINȚATĂ CU

PRIVIRE LA POSIBILITATEA PRODUCERII UNOR ASTFEL DE DAUNE. FĂRĂ LIMITAREA PREVEDERILOR DE MAI SUS, ÎNTELEGEȚI ȘI SUNTEȚI DE ACORD CĂ P&G NU POARTĂ NICIO RĂSPUNDERE PENTRU NICIUN FEL DE DAUNĂ SAU DISTRUGERE A DISPOZITIVELOR ELECTRONICE ALE CONSUMATORULUI SAU A ALTUI TIP DE PROPRIETATE PERSONALĂ, CARE SUNT INCLUSE ÎN ACCESORIILE ORAL-B SAU SE SITUEAZĂ ÎN AFARA ACESTORA, SAU PENTRU ORICE PIERDERE A DATELOR INCLUSE ÎN DISPOZITIVELE MENȚIONATE. ORICE MĂSURĂ DE REMEDIERE ÎNTREPRINSĂ ÎMPOTRIVA ORAL-B NU VA DEPĂȘI ÎN NICIUN CAZ PREȚUL EFECTIV PLĂTIT PENTRU ACHIZIȚIONAREA PRODUSULUI.

## Înlocuirea capetelor de periaj în perioada de garanție

Garanția va fi anulată dacă defectele mânerului sunt consecința folosirii unor capete care nu sunt originale.

Oral-B recomandă doar capetele originale Oral-B.

- Oral-B nu poate verifica calitatea capetelor care nu sunt originale. De aceea, nu putem garanta performanțele acestor capete, astfel cum au fost comunicate la momentul achiziționării periutei.
- Oral-B nu poate garanta potrivirea acestor capete cu mânerul original.
- Oral-B nu poate prevedea efectele pe termen lung ale acestor capete.

Toate capetele Oral-B prezintă logo Oral-B și întrunesc toate standardele de calitate Oral-B.

Oral-B nu vinde capete sau alte piese sub niciun alt nume.

## Probleme și soluții

Problema	Cauza posibilă	Soluție
<b>APLICAȚIA</b>		
Mânerul nu funcționează (corespunzător) cu aplicația Oral-B™.	<ol style="list-style-type: none"> <li>1. Aplicația Oral-B™ este închisă.</li> <li>2. <i>Bluetooth</i> nu este activat pe smartphone.</li> <li>3. <i>Bluetooth</i> este dezactivat pe mâner; indicatorul <i>Bluetooth</i> (7) este oprit.</li> <li>4. Conexiunea dintre <i>Bluetooth</i> și smartphone a fost pierdută.</li> <li>5. Smartphone-ul tău nu acceptă <i>Bluetooth</i> 4.0 (sau o versiune mai recentă) / <i>Bluetooth</i> Smart.</li> <li>6. Mâner pe încărcătorul conectat.</li> <li>7. Aplicația Oral-B™ nu este actualizată.</li> </ol>	<ol style="list-style-type: none"> <li>1. Pornește aplicația Oral-B™.</li> <li>2. Activează <i>Bluetooth</i> pe smartphone (conform descrierii din manualul de utilizare).</li> <li>3. Activează <i>Bluetooth</i> prin apăsarea simultană a butonului de pornire/oprire (3) și a butonului de mod (4) timp de 2 secunde până se aprinde indicatorul <i>Bluetooth</i> (7).</li> <li>4. Cuplează mânerul și smartphone-ul din nou prin setările aplicației. Ține smartphone-ul în imediata apropiere atunci când îl utilizezi cu mânerul.</li> <li>5. Smartphone-ul tău trebuie să fie compatibil cu funcția <i>Bluetooth</i> 4.0 (sau o versiune mai recentă) / <i>Bluetooth</i> Smart pentru cuplarea la mâner. Consultă App Store<sup>(SM)</sup> sau Google Play™ pentru smartphone-uri compatibile.</li> <li>6. Funcția <i>Bluetooth</i> este dezactivată în timp ce mânerul este așezat pe încărcătorul conectat.</li> <li>7. Descarcă ultima versiune a aplicației Oral-B™.</li> </ol>
Resetați la setările din fabricație	Este dorită funcționalitatea originală (de bază)	Apasă și menține apăsat butonul de pornire/oprire (3) timp de 10 secunde până când toate becurile clipesc de două ori simultan.
<b>PERIUȚA DE DINȚI ELECTRICĂ</b>		
Mânerul nu funcționează (în timpul primei utilizări).	Acumulatorul are un nivel de încărcare foarte scăzut; nicio lumină nu se aprinde.	Încarcă cel puțin 30 de minute.
Sunete scurte sacadate/lumini intermitente după 2 minute sau mânerul nu acționează niciun cronometru.	Cronometrul a fost modificat/dezactivat din aplicație.	Utilizați aplicația ca să schimbați setările cronometrului sau să resetați la setările din fabricație (vezi secțiunea Probleme și soluții din APLICAȚIE)



Mânerul nu se încarcă.	<ol style="list-style-type: none"> <li>1. Bateria are un nivel foarte scăzut de încărcare.</li> <li>2. Temperatura mediului pentru încărcare nu se încadrează în intervalul corespunzător (&lt; 0°C și &gt; 60°C).</li> </ol>	<ol style="list-style-type: none"> <li>1. Este posibil ca indicatoarele luminoase de încărcare să nu lumineze imediat; aceasta poate dura cam 30 minute.</li> <li>2. Temperatura recomandată pentru încărcare este cuprinsă între 5 °C și 35 °C.</li> </ol>
------------------------	---	---

## ACCESORII

Performanța de încărcare a dispozitivelor conectate prin USB prin trusa de încărcare nu este cea anticipată.	Dispozitivul conectat prin USB poate necesita sursa de alimentare a producătorului pentru a-și îndeplini performanțele de încărcare.	Utilizează sursa de alimentare originală a producătorului dispozitivului conectat prin USB pentru a atinge performanța de încărcare dorită.
--	--	---

Periuța de dinți reîncărcabilă conține un modul radio care funcționează în banda de 2,4-2,48 GHz cu o putere maximă de 1mW.

Prin prezentul, Braun GmbH declară că tipurile de echipamente radio 3771, 3765, 3754, 3764, 3762 și 3767 sunt în conformitate cu Directiva 2014/53/UE. Textul integral al declarației UE de conformitate este disponibil la următoarea adresă de internet: [www.oralb.com/ce](http://www.oralb.com/ce).



În unele situații, periuța de dinți se poate opri din cauza câmpurilor electromagnetice din apropiere, dacă acestea au frecvența între 621 și 714 MHz. Acest lucru nu deteriorează periuța de dinți; o puteți porni din nou pentru a continua periajul.

Σας καλωσορίζουμε στην Oral-B!

Πριν τη χρήση αυτής της οδοντόβουρτσας, να διαβάσετε τις οδηγίες χρήσης και να φυλάξετε αυτό το φυλλάδιο για μελλοντική χρήση.

### ΣΗΜΑΝΤΙΚΟ

- Περιοδικά, να ελέγχετε ολόκληρο το προϊόν/τα καλώδια/τα εξαρτήματα για τυχόν φθορές. Φθαρμένη ή χαλασμένη συσκευή που δεν λειτουργεί, δεν θα πρέπει να χρησιμοποιείται. Αν το προϊόν/τα καλώδια/τα αξεσουάρ έχουν φθαρεί, απευθυνθείτε σε ένα από τα εξουσιοδοτημένα Κέντρα Εξυπηρέτησης της Oral-B. Μη μετατρέπετε ή επισκευάζετε το προϊόν. Αυτό μπορεί να προκαλέσει φωτιά, ηλεκτροπληξία ή τραυματισμό.
- Η χρήση από παιδιά ηλικίας κάτω των 3 ετών δεν συνιστάται. Παιδιά και άτομα με μειωμένες σωματικές, αισθητήριες ή πνευματικές ικανότητες ή χωρίς εμπειρία και γνώση, μπορούν να χρησιμοποιούν τις οδοντόβουρτσες, κάτω από επίβλεψη ή εάν τους έχει δοθεί οδηγία για την ασφαλή χρήση της συσκευής και γνωρίζουν τους κινδύνους που περιλαμβάνει.
- Ο καθαρισμός και η συντήρηση της συσκευής δεν πρέπει να γίνονται από παιδιά.

- Τα παιδιά δεν πρέπει να παίζουν με τη συσκευή.
- Χρησιμοποιείτε αυτό το προϊόν μόνο για την ενδεδειγμένη χρήση, όπως περιγράφεται σε αυτές τις οδηγίες. Μην χρησιμοποιείτε εξαρτήματα τα οποία δεν έχει συστήσει ο κατασκευαστής. Χρησιμοποιείτε μόνο τον φορτιστή που παρέχεται με τη συσκευή σας.

### ΠΡΟΣΟΧΗ

- Μην τοποθετείτε τον φορτιστή/τη βάση φόρτισης, το έξυπνο βύσμα ή τη θήκη ταξιδιού φόρτισης σε νερό ή υγρό ή μην τα αποθηκεύετε κάπου που μπορεί να πέσουν κάτω ή να βρεθούν στη μπιανιέρα ή στον νιπτήρα. Μην προσπαθήσετε να τα πιάσετε εάν πέσουν μέσα στο νερό. Βγάλτε τα από την πρίζα αμέσως.
- Αυτή η συσκευή περιέχει μπαταρίες που δεν αντικαθίστανται. Μην ανοίγετε και αποσυναρμολογείτε τη συσκευή. Για ανακύκλωση μπαταρίας, παρακαλούμε να απορρίψετε ολόκληρη τη συσκευή σύμφωνα με τους τοπικούς περιβαλλοντικούς κανονισμούς. Το άνοιγμα της λαβής θα καταστρέψει τη συσκευή και θα ακυρώσει την εγγύηση.
- Όταν τα βγάξετε από την πρίζα, να τραβάτε πάντα το φιν και όχι το καλώδιο. Μην αγγίζετε την πρίζα με βρεγμένα χέρια. Αυτό μπορεί να προκαλέσει ηλεκτροπληξία.
- Εάν ακολουθείτε κάποια θεραπεία για οποιοδήποτε θέμα στοματικής υγιεινής, συμβουλευτείτε τον οδοντίατρό σας πριν τη χρήση.
- Αυτή η οδοντόβουρτσα αποτελεί συσκευή προσωπικής υγιεινής και δεν προορίζεται για χρήση από πολλαπλούς ασθενείς σε οδοντιατρικό ιατρείο ή ίδρυμα.
- Χρησιμοποιείτε μόνο τον φορτιστή και/ή το ειδικό σετ καλωδίου (έξυπνο βύσμα) με το ενσωματωμένο τροφοδοτικό χαμηλής τάσης ασφαλείας που παρέχεται με τη συσκευή σας. Μην αλλάξετε ή παραποιήσετε κανένα εξάρτημά του, γιατί υπάρχει κίνδυνος ηλεκτροπληξίας. Εάν η βάση

φόρτισης/θήκη φόρτισης ταξιδιού φέρει τη σήμανση  C 492-5214, χρησιμοποιήστε μόνο το ειδικό καλώδιο Braun/Oral-B (έξυπνο βύσμα) με αυτόν τον αναγνωριστικό αριθμό.

- Φυλάσσετε το μακριά από παιδιά, γιατί ενδέχεται να βγουν μικρά εξαρτήματα.

Για να αποφύγετε τυχόν σπάσιμο της κεφαλής της οδοντόβουρτσας, από το οποίο ίσως σχηματιστούν μικρά κομμάτια, που ενδέχεται να προκαλέσουν κίνδυνο πνιγμού ή ζημιά στα δόντια:

- Πριν από κάθε χρήση, βεβαιωθείτε ότι η κεφαλή της οδοντόβουρτσας έχει σωστή εφαρμογή. Διακόψτε τη χρήση της οδοντόβουρτσας, εάν η κεφαλή της δεν εφαρμόζει πλέον σωστά. Μη χρησιμοποιείτε ποτέ την οδοντόβουρτσα χωρίς κεφαλή.
- Εάν η λαβή της οδοντόβουρτσας πέσει κάτω, η κεφαλή της οδοντόβουρτσας θα πρέπει να αντικατασταθεί πριν την επόμενη χρήση, ακόμα κι αν δεν υπάρχει καμία ορατή φθορά.
- Αντικαταστήστε την κεφαλή της οδοντόβουρτσας κάθε 3 μήνες ή και συντομότερα εάν η κεφαλή παρουσιάζει φθορά.
- Μετά από κάθε χρήση, καθαρίστε καλά την κεφαλή της οδοντόβουρτσας (βλ. παράγραφο «Συστάσεις καθαρισμού»). Ο σωστός καθαρισμός εξασφαλίζει την ασφαλή χρήση και τη μακρά λειτουργική ζωή της οδοντόβουρτσας.

## Σημαντική Πληροφορία

- Η Oral-B οδοντόβουρτσα σας μπορεί να χρησιμοποιηθεί με το Smartphone σας (δείτε πληροφορίες στο «Σύνδεση οδοντόβουρτσας με το Smartphone»).
- Για να αποφευχθούν ηλεκτρομαγνητικές παρεμβολές ή/και διενέξεις συμβατότητας, απενεργοποιήστε το Bluetooth στη λαβή της οδοντόβουρτσας σας (5) προτού τη χρησιμοποιήσετε σε περιορισμένα περιβάλλοντα, όπως αεροσκάφη, ή περιοχές με ειδική επισήμανση σε νοσοκομεία.
- Απενεργοποιήστε το Bluetooth πατώντας ταυτόχρονα το κουμπί ενεργοποίησης on/off (3) και το κουμπί προγράμματος (4) για 2 δευτερόλεπτα μέχρι να σβήσει η ένδειξη του Bluetooth (7). Ακολουθήστε την ίδια διαδικασία για να επανενεργοποιήσετε το Bluetooth.

- Άτομα με βηματοδότες πρέπει πάντα να διατηρούν απόσταση περισσότερων από 15 εκατοστών μεταξύ της οδοντόβουρτσας και του βηματοδότη, όσο η πρώτη είναι ενεργοποιημένη. Όποτε υποψιάζεστε ότι υπάρχουν παρεμβολές, απενεργοποιήστε το Bluetooth.

## Περιγραφή

- 1 Κεφαλή βουρτσίσματος
- 2 Πολύχρωμη Φωτεινή Ένδειξη
- 3 Κουμπί Ενεργοποίησης/Απενεργοποίησης
- 4 Κουμπί επιλογής προγράμματος
- 5 Λαβή
- 6 Ένδειξη επιλογής προγράμματος
- 7 Ένδειξη Bluetooth®
- 8 Ένδειξη επιπέδου φόρτισης

### Άξεσουάρ (εξαρτάται από το μοντέλο)

- 9 Φορτιστής
- 10 Βάση κεφαλών βουρτσίσματος
- 11 Θήκη αποθήκευσης των κεφαλών βουρτσίσματος με προστατευτικό κάλυμμα
- 12 Θήκη ταξιδιού με δυνατότητα φόρτισης
- 12a Φωτεινή ένδειξη φόρτισης
- 12b Θύρα USB
- 12c Θύρα για έξυπνο βύσμα
- 12d Εσωτερικό κουμπωμα ( με τη βάση Smartphone)
- 12e Αποσπώμενο εσωτερικό κάλυμμα
- 13 Έξυπνο βύσμα (για σύνδεση με το ηλεκτρικό ρεύμα)
- 14 Βάση φόρτισης (με αποσπώμενο καλώδιο)
- 15 Νεσεσέρ φύλαξης
- 16 Θήκη ταξιδιού
- 17 Θήκη φορτιστή

**Σημείωση:** Το περιεχόμενο μπορεί να ποικίλει ανάλογα με το μοντέλο.

### Προδιαγραφές

Για προδιαγραφές τάσης, ανατρέξτε στις πλακέτες τύπου/στο κάτω μέρος των συσκευών.

Επίπεδο θορύβου: 68 dB (A)

## Φόρτιση και Λειτουργία

Η οδοντόβουρτσά σας έχει μια αδιάβροχη λαβή, είναι ασφαλής από το ηλεκτρικό ρεύμα και είναι σχεδιασμένη για χρήση στο μπάνιο.

- Μπορείτε να χρησιμοποιήσετε την οδοντόβουρτσα αμέσως ή να τη φορτίσετε για λίγο, τοποθετώντας την στον βασικό φορτιστή που είναι στην πρίζα (9) ή στη βάση φόρτισης (14). Όταν χρησιμοποιείτε τη βάση φόρτισης (14), να χρησιμοποιείτε το επιπλέον έξυπνο βύσμα (13) που παρέχεται (εικόνα Β). Μόνο το έξυπνο βύσμα μπορεί να χρησιμοποιηθεί με όλες τις τάσεις παγκοσμίως (100 – 240 V).
  - Το επίπεδο φόρτισης εμφανίζεται στην οθόνη στάθμης φόρτισης (8). Οι λυχνίες που αναβοσβήνουν υποδεικνύουν ότι η μπαταρία φορτίζεται (εικόνα ①). Μόλις φορτιστεί πλήρως, οι λυχνίες σβήνουν. Μια πλήρης φόρτιση χρειάζεται συνήθως 12 ώρες και δίνει τη δυνατότητα τουλάχιστον 2 εβδομάδων τακτικού βουρτσίσματος (2 φορές την ημέρα, για 2 λεπτά). Σημείωση: Σε πολύ χαμηλό επίπεδο φόρτισης, τα φώτα μπορεί να μην αναβοσβήνουν αμέσως. Μπορεί να χρειαστούν έως και 30 λεπτά.
  - Εάν η μπαταρία εξαντλείται, ένα κόκκινο φως αναβοσβήνει στην οθόνη του επιπέδου φόρτισης και ο κινητήρας μειώνει την ταχύτητά του. Μόλις αδειάσει η μπαταρία, η λαβή θα σταματήσει να λειτουργεί. Θα χρειαστεί τουλάχιστον μια φόρτιση 30 λεπτών για μία χρήση.
  - Μπορείτε πάντα να φυλάσσετε τη λαβή στη μονάδα φόρτισης που είναι συνδεδεμένη στο ρεύμα, για να διατηρείται σε πλήρη ισχύ. Η υπερφόρτωση της μπαταρίας εμποδίζεται από την συσκευή. Σημείωση: Φυλάξτε την λαβή σε θερμοκρασία δωματίου για βέλτιστη συντήρηση της μπαταρίας.
- Προσοχή:** Μην εκθέτετε την λαβή σε θερμοκρασίες μεγαλύτερες των 50 °C.

## Χρήση της οδοντόβουρτσας

### Τεχνική βουρτσίσματος

Βρέξτε την κεφαλή βουρτσίσματος και προσθέστε οδοντόκρεμα. Για την αποφυγή πιτσιλισμάτων, τοποθετήστε τη κεφαλή βουρτσίσματος στα δόντια σας, πριν ενεργοποιήσετε τη λαβή (εικόνα ②). Όταν βουρτσίζετε τα δόντια σας με μια από τις **περιστροφικές-ταλαντευόμενες κεφαλές βουρτσίσματος Oral-B**, οδηγήστε την κεφαλή αργά από δόντι σε δόντι, μένο-

ντας μερικά δευτερόλεπτα σε κάθε επιφάνεια δοντιού (εικόνα ③). Με οποιαδήποτε κεφαλή βουρτσίσματος και αν χρησιμοποιείτε, βουρτσίστε πρώτα τις εξωτερικές, μετά τις εσωτερικές επιφάνειες και στο τέλος τις μασητικές επιφάνειες. Βουρτσίστε εξίσου και τα 4 τεταρτημόρια του στόματος. Μπορείτε να συμβουλευτείτε τον οδοντίατρό σας για την καλύτερη τεχνική βουρτσίσματος για εσάς. Κατά τις πρώτες μέρες χρήσης μιας ηλεκτρικής οδοντόβουρτσας, τα ούλα σας μπορεί να αιμορραγήσουν ελαφρά. Γενικά, η αιμορραγία θα πρέπει να σταματήσει μετά από μερικές μέρες. Εάν συνεχίσει μετά από διάστημα δύο εβδομάδων, παρακαλούμε συμβουλευθείτε τον οδοντίατρό σας. Εάν έχετε ευαίσθητα δόντια και ούλα, η Oral-B συνιστά να χρησιμοποιείτε το Πρόγραμμα Βουρτσίσματος «Ευαίσθητο», σε συνδυασμό με τη κεφαλή βουρτσίσματος Oral-B «Sensitive». (ή προαιρετικά σε συνδυασμό με τη κεφαλή βουρτσίσματος Oral-B «Sensitive».)

### Πολύχρωμη Φωτεινή Ένδειξη – Χαρακτηριστικά

Η οδοντόβουρτσα σας είναι εξοπλισμένη με μία πολύχρωμη φωτεινή ένδειξη (2) που έχει διάφορες λειτουργίες που υποδεικνύονται από τα διαφορετικά χρώματα του φωτός: Λευκό (προεπιλογή) = Φωτεινή ένδειξη λειτουργίας και οπτικός χρονοδιακόπτης (επιλέξτε ξεχωριστό χρώμα μέσω των ρυθμίσεων της εφαρμογής Oral-B™) Κόκκινο = Αισθητήρας πίεσης Mπλε = δεικτής σύνδεσης *Bluetooth®*

### Χρονοδιακόπτης

Ο χρονοδιακόπτης εκπέμπει έναν μικρό διακεκομμένο ήχο και ένα φως που αναβοσβήνει στο Smart Ring με διαλείμματα 30 δευτερολέπτων, για να μετακινηθείτε στο επόμενο τεταρτημόριο του στόματός σας (εικόνα ③). Ο μακρόσυρτος ήχος και το φως που αναβοσβήνει υποδεικνύουν το τέλος των 2 λεπτών βουρτσίσματος που συνιστούν οι επαγγελματίες.

Ο χρονοδιακόπτης απομνημονεύει τον χρόνο βουρτσίσματος που έχει περάσει, ακόμη και όταν η λαβή απενεργοποιείται σύντομα κατά το βούρτσισμα. Μπορεί να πραγματοποιηθεί επαναφορά του χρονοδιακόπτη, αν γίνει παύση μεγαλύτερη των 30 δευτερολέπτων, πατώντας σύντομα το κουμπί προγράμματος(4) κατά την παύση ή τοποθετώντας τη λαβή στον συνδεδεμένο στο ρεύμα φορτιστή.

**Σημείωση:** Κατά τη διάρκεια της χρήσης της εφαρμογής Oral-B™, ο χρονοδιακόπτης ενδέχεται να απενεργοποιηθεί για ορισμένα χαρακτηριστικά.

**Σημείωση:** Μπορείτε επίσης να εξατομικεύσετε τις ρυθμίσεις του χρονοδιακόπτη μέσω της εφαρμογής Oral-B™.

### Αισθητήρας Πίεσης

Αν ασκηθεί υπερβολική πίεση, το Smart Ring (2) θα ανάψει κόκκινο, υπενθυμίζοντάς σας να μειώσετε την πίεση. Η συνεχής υψηλή πίεση για πάνω από 5 δευτερόλεπτα υποδεικνύεται με το Smart Ring (2) να αναβοσβήνει γρήγορα.

Επιπλέον, η παλμική κίνηση της κεφαλής βουρτσίσματος θα διακοπεί και η ταλάντωση της θα μειωθεί (στα προγράμματα «Καθημερινός Καθαρισμός». «Βαθύς Καθαρισμός» και «Ευαίσθητο» (εικόνα ③).

Ελέγχετε τακτικά τη λειτουργία του αισθητήρα πίεσης εφαρμόζοντας μέτρια πίεση στην κεφαλή βουρτσίσματος κατά τη χρήση.

**Σημείωση:** Κατά τη διάρκεια της χρήσης της εφαρμογής Oral-B™, ο αισθητήρας πίεσης ενδέχεται να απενεργοποιηθεί για ορισμένα χαρακτηριστικά.

### **Λειτουργίες βουρτσίσματος**

Η οδοντόβουρτσά σας, σας προσφέρει διαφορετικά προγράμματα βουρτσίσματος που υποδεικνύονται στην ένδειξη επιλογής προγράμματος βουρτσίσματος (6) στην λαβή (το πρόγραμμα «Καθημερινός Καθαρισμός» δεν ανάβει στην ένδειξη επιλογής προγράμματος βουρτσίσματος):

#### **«Καθημερινός**

#### **Καθαρισμός»**

– Λειτουργία ιδανική για καθημερινό βούρτσισμα

#### **«Βαθύς**

#### **Καθαρισμός»**

– Για εξαιρετική αίσθηση καθαρισμού (λειτουργεί με υψηλότερη συχνότητα)

#### **«Ευαίσθητο»**

– Απαλός αλλά ολοκληρωμένος καθαρισμός για τις ευαίσθητες περιοχές του στόματος

#### **«Λεύκανση/ 3D White»**

– Γυάλισμα για περιστασιακή ή καθημερινή χρήση

#### **«Φροντίδα**

#### **Ούλων»**

– Ελαφρύ μασάζ των ούλων

#### **«Καθαρισμός Γλώσσας»**

– Πρόγραμμα για καθαρισμό της γλώσσας για περιστασιακή ή καθημερινή χρήση

Όταν χρησιμοποιείτε το πρόγραμμα «Καθαρισμός Γλώσσας» συνιστούμε να χρησιμοποιείτε είτε την κεφαλή βουρτσίσματος «Sensitive». Μπορείτε να βουρτσίσετε τη γλώσσα με ή χωρίς οδοντόκρεμα. Βουρτσίστε όλη τη περιοχή της γλώσσας συστηματικά με απαλές κινήσεις. Ο προτεινόμενος χρόνος βουρτσίσματος είναι 20 δευτερόλεπτα. Υποδεικνύεται με φως που αναβοσβήνει στην πολύχρωμη φωτεινή ένδειξη.

Η οδοντόβουρτσα σας αυτόματα ξεκινάει με το πρόγραμμα βουρτσίσματος που επιλέχθηκε τελευταίο. Για να μεταβείτε σε άλλα προγράμματα, πατήστε διαδοχικά το κουμπί επιλογής για το πρόγραμμα βουρτσίσματος κατά την διάρκεια της χρήσης (εικόνα ④). Για να επιστρέψετε από οποιοδήποτε πρόγραμμα καθαρισμού στον «Καθημερινό Καθαρισμό», πιέστε και κρατήστε πατημένο το κουμπί του προγράμματος καθαρισμού.(4).

**Σημείωση:** Μπορείτε επίσης να εξατομικεύσετε τις ρυθμίσεις της λειτουργίας μέσω της εφαρμογής Oral-B™.

## **Κεφαλές βουρτσίσματος**

Η Oral-B, σας προσφέρει μια ποικιλία διαφορετικών κεφαλών βουρτσίσματος που ταιριάζουν με την Oral-B λαβή της οδοντόβουρτσάς σας.

**Οι περιστρεφόμενες κεφαλές βουρτσίσματος** Oral-B προσφέρονται για καθαρισμό ακριβείας σε κάθε δόντι.



### Κεφαλή βουρτσίσματος Oral-B CrossAction

Η πιο προηγμένη κεφαλή βουρτσίσματος Oral-B έχει ίνες με κλίση για καθαρισμό ακριβείας. Ανασηκώνει & απομακρύνει την πλάκα.



### Κεφαλή βουρτσίσματος Oral-B FlossAction

Έχει ίνες Micropulse για εξαιρετική αφαίρεση πλάκας στις περιοχές ανάμεσα στα δόντια.

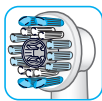

### Κεφαλή βουρτσίσματος Oral-B 3D White

Έχει ειδική κούπα γυαλίσματος για να λευκαίνει με φυσικό τρόπο τα δόντια. Σημείωση:

Τα παιδιά κάτω των 12 ετών δεν πρέπει να χρησιμοποιούν την κεφαλή βουρτσίσματος Oral-B 3D White.

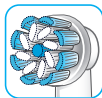

### Κεφαλές βουρτσίσματος Oral-B Sensi Ultrathin

Διαθέτουν συνδυασμό από κανονικές ίνες για να καθαρίζουν τις επιφάνειες των δοντιών

και πολύ μαλακές ίνες για απαλή εμπειρία βουρτσίσματος κατά μήκος της γραμμής των ούλων.

Οι περισσότερες κεφαλές βουρτσίσματος Oral-B έχουν μπλε ίνες INDICATOR® για να σας βοηθήσουν να ελέγχετε πότε πρέπει να αντικατασταθούν. Με πλήρες βούρτσισμα, δύο φορές τη μέρα για δύο λεπτά, το μπλε χρώμα θα αποχρωματιστεί κατά το ήμισυ σε περίοδο περίπου 3 μηνών υποδεικνύοντας ότι πρέπει να αλλάξετε την κεφαλή βουρτσίσματος. Εάν οι ίνες φθαρούν πριν τον αποχρωματισμό τους, τότε σημαίνει ότι ασκείτε υπερβολική πίεση στα δόντια και τα ούλα σας.

Δεν συνιστούμε τη χρήση της κεφαλής βουρτσίσματος Oral-B «Floss Action» και «3DWhite» εάν έχετε σιδεράκια. Μπορείτε να χρησιμοποιήσετε την κεφαλή βουρτσίσματος Oral-B «Ortho», που είναι ειδικά σχεδιασμένη να καθαρίζει γύρω από σιδεράκια.

## Σύνδεση της οδοντόβουρτσας με Smart Phone κινητό

Η εφαρμογή της Oral-B™ είναι διαθέσιμη για smartphone με λειτουργικά συστήματα iOS ή Android. Μπορούν να ληφθούν δωρεάν από το App Store (SM) ή Google Play™.

Η λαβή σας έχει εγκατεστημένους αισθητήρες, οι οποίοι, μαζί με το χαρακτηριστικό «αναγώριση βουρτσίσματος» στην εφαρμογή, σας βοηθούν να εντοπίσετε ποιες περιοχές να βουρτσίσετε και για πόσο χρόνο.

Επιπλέον, η εφαρμογή Oral-B™ σας δίνει τη δυνατότητα να καταγράψετε τη δραστηριότητα βουρτσίσματος σας, σας προσφέρει καθοδήγηση και σας βοηθά να εξατομικεύσετε τις ρυθμίσεις της οδοντόβουρτσας.

- Ανοίξτε την εφαρμογή Oral-B™. Η εφαρμογή θα σας καθοδηγήσει για την πραγματοποίηση της διαδικασίας σύνδεσης με Bluetooth. Μπορείτε επίσης να τη βρείτε στις ρυθμίσεις της εφαρμογής (Ρυθμίσεις -> Οδοντόβουρτσα). Σημείωση: Η λειτουργικότητα της εφαρμογής Oral-B™ είναι περιορισμένη εάν το Bluetooth είναι απενεργοποιημένο στο smartphone σας (για οδηγίες ανατρέξτε στο εγχειρίδιο χρήστη του smartphone σας).
- Τυχόν οδηγίες για την εφαρμογή θα προβληθούν στο smartphone σας.
- Αν το Bluetooth είναι ενεργοποιημένο στη λαβή σας, η ένδειξη Bluetooth (7) ανάβει. Μόλις η λαβή έχει συνδεθεί με την εφαρμογή, το Smart Ring (2) θα αναβοσβήσει σύντομα.
- Κρατήστε το smartphone σε κοντινή απόσταση (εντός ακτίνας 5 μέτρων) όταν το χρησιμοποιείτε με τη λαβή. Βεβαιωθείτε ότι το smartphone σας είναι τοποθετημένο με ασφάλεια σε στεγνό σημείο.

Σημείωση: Το smartphone πρέπει να υποστηρίζει το Bluetooth 4.0 (ή πιο πάνω)/ Bluetooth Smart για να συνδέεται με την λαβή της οδοντόβουρτσάς σας. Τα smartphones που είναι συμβατά βρίσκονται στην λίστα του App Store (SM) ή Google Play™.

**Προσοχή:** Συμβουλευθείτε το εγχειρίδιο οδηγιών χρήσης του smartphone σας για να βεβαιωθείτε πως το τηλέφωνο/ο φορτιστής είναι κατάλληλο για χρήση στο μπάνιο.

**Επισκεφτείτε το [www.oralbappavailability.co.uk](http://www.oralbappavailability.co.uk) για να ελέγξετε την διαθεσιμότητα της εφαρμογής Oral-B™ στη χώρα σας.**

## Συστάσεις Καθαρισμού

Μετά το βούρτσισμα, ξεπλύνετε την κεφαλή βουρτσίσματος σε τρεχούμενο νερό με τη λαβή ενεργοποιημένη. Απενεργοποιήστε την και αφαιρέστε την κεφαλή βουρτσίσματος. Πλύνετε ξεχωριστά τη λαβή και την κεφαλή

βουρτοίσματος. Στη συνέχεια, σκουπίστε τες με ένα πανί, προτού τις επανασυναρμολογήσετε. Αποσυνδέστε από την πρίζα τον βασικό φορτιστή/τη βάση φόρτισης πριν τον καθαρισμό (εικόνα ⑤).

Τα παρακάτω καθαρίζονται μόνο με νωπό πανί: βασικός φορτιστής (9), βάσης φόρτισης (14), θήκη φορτιστή (17), θήκη φόρτισης ταξιδιού (12), απλή θήκη ταξιδιού (16) και έξυπνο βύσμα (13).

Ασφαλή για πλύσιμο στο πλυντήριο πιάτων: βάση κεφαλής βουρτοίσματος (10), τμήμα και προστατευτικό κάλυμμα κεφαλής βουρτοίσματος (11), αφαιρούμενο ένθεμα (12e) της θήκης φόρτισης ταξιδιού (εικόνα B3). Πλύσιμο στο χέρι: νεοσερ αποθήκευσης (15) μόνο με χλιαρό νερό (30 °C – 40 °C).

## Αξεσουάρ

(εξαρτάται από το μοντέλο)

### Βάση Smartphone

- Πριν από κάθε χρήση, βεβαιωθείτε ότι ο καθρέφτης, η λαστιχένια επιφάνεια/βεντούζα (14d) και οι βραχιόνες για να κρατούν το κινητό (14a) είναι πάντα καθαροί και στεγνοί (εικόνα C1). Χρησιμοποιήστε ένα λείο πανάκι για να καθαρίσετε την λαστιχένια επιφάνεια και τον καθρέφτη. Συγκεκριμένα, βεβαιωθείτε πως η λαστιχένια επιφάνεια/βεντούζα είναι αποστειρωμένη (π.χ. τρίχες, σκόνη, λάδι, χνούδια, λεκέδες κλπ.)
- Πιέστε την βάση του smartphone σας (14) με όση πίεση χρειάζεται, με το ύψος της μύτης σε σταθερό καθρέφτη. Στη συνέχεια, τοποθετήστε τη βάση πιέζοντας προσεκτικά το μοχλό (14b) προς τον καθρέφτη, μέχρι να ασφαλίσει (εικόνα C2).  
Σημείωση: Η τοποθέτηση στον καθρέφτη γίνεται για να εξασφαλιστούν οι ασφαλείς και σωστές συνθήκες. Για χρήση μόνο σε μπάνιο. Μην το χρησιμοποιείτε σε αυτοκίνητα.
- Βεβαιωθείτε πάντα ότι η βάση του smartphone σας είναι καλά τοποθετημένη στον καθρέφτη πριν εισάγετε το smartphone σας. Τοποθετήστε το smartphone σας (πορτραίτο) πλαγίως μεταξύ των βραχιόνων για να κρατούν το κινητό (14a) πιέζοντας προς τον ένα βραχίονα με το τηλέφωνό σας και σύροντας τον άλλο βραχίονα στην πλευρά (εικόνα C3). Ακολουθήστε την ίδια διαδικασία για

να αφαιρέσετε ξανά το τηλέφωνό σας.

- Ρυθμίστε τη συνολική θέση για την απαιτούμενη κλίση μετακινώντας το σφαιρικό σύνδεσμο της βάσης (εικόνα C4).
- Μόλις γίνει αυτό, αφαιρέστε το τηλέφωνό σας από την βάση. Βγάλτε την βάση του smartphone στρέφοντας το διακόπτη για να αλλάξετε θέσεις στην βάση και τραβώντας τη γλωττίδα προσεκτικά (εικόνα C5 1./2.). Τοποθετήστε τη βάση smartphone με κάθε χρήση ξανά.
- Καθαρισμός: Το αφαιρούμενο ένθεμα (εικόνα B3) (12e) της θήκης ταξιδιού είναι ασφαλές για πλύσιμο στο πλυντήριο πιάτων (εικόνα ⑤). Η εξωτερική θήκη πρέπει να καθαρίζεται μόνο με νωπό πανί. Βεβαιωθείτε ότι τα μέρη της θήκης ταξιδιού είναι τελείως στεγνά προτού την επανασυναρμολογήσετε και ότι η οδοντόβουρτσα/κεφαλές της οδοντόβουρτσας είναι στεγνές πριν τις τοποθετήσετε στη θήκη ταξιδιού.

Σημείωση: Καθαρίστε αμέσως τους λεκέδες από τις επιφάνειες της θήκης ταξιδιού. Αποηκέυστε τη θήκη ταξιδιού σε καθαρό και στεγνό χώρο.

Συμβουλευθείτε το εγχειρίδιο οδηγιών χρήσης του smartphone σας για να βεβαιωθείτε πως το τηλέφωνο/ο φορτιστής είναι κατάλληλο για χρήση στο μπάνιο.

### Νεοσερ αποθήκευσης / Θήκη φορτιστή / Απλή θήκη ταξιδιού

Αποθηκεύστε τις κεφαλές οδοντόβουρτσας καθαρές και στεγνές στην απλή θήκη ταξιδιού (16) και τοποθετήστε τη θήκη μέσα στην τσάντα ομορφιάς (15) (εικόνα C).  
Αποθηκεύστε τον φορτιστή/τη βάση φόρτισης στη θήκη φορτιστή (17) (εικόνα D).  
Καθαρισμός: Καθαρίστε αμέσως τους λεκέδες από τις επιφάνειες. Η τσάντα ομορφιάς πρέπει να πλένεται μόνο στο χέρι και με χλιαρό νερό (30 °C – 40 °C). Η απλή θήκη ταξιδιού και η θήκη φορτιστή πρέπει να καθαρίζονται μόνο με ένα νωπό πανί (εικόνα ⑤).  
Αποθηκεύστε σε καθαρό και στεγνό μέρος.

Δικαίωμα αλλαγής χωρίς προειδοποίηση.

## Περιβαλλοντική Ειδιοποίηση

Αυτό το προϊόν περιέχει μπαταρίες και/ή ανακυκλώσιμα ηλεκτρικά απόβλητα. Προκειμένου να προστατευθεί το περιβάλλον, μην πετάτε το προϊόν στα οικιακά απορρίμματα στο τέλος της διάρκειας της ζωής του, αλλά η αποκομιδή μπορεί να γίνει στα ειδικά σημεία αποκομιδής ή ανακύκλωσης, που υπάρχουν στη χώρα σας.



## Εγγύηση

Προσφέρουμε περιορισμένη εγγύηση 2 ετών για το προϊόν από την ημερομηνία αγοράς του. Εντός της εγγύησης θα αναλαμβάνουμε δωρεάν την ευθύνη κάθε βλάβης στη συσκευή που προκύπτει από ελαττώματα στα υλικά ή την κατασκευή, είτε με επιδιόρθωση είτε με αντικατάσταση ολόκληρης της συσκευής, κατά τη διακριτική μας ευχέρεια. Ανάλογα με τη διαθεσιμότητα, η αντικατάσταση μιας μονάδας ενδέχεται να οδηγήσει σε μοντέλο διαφορετικού χρώματος ή αντίστοιχο μοντέλο.

Αυτή η εγγύηση ισχύει για όλες τις χώρες που η συσκευή προμηθεύεται από την Braun ή από τον αποκλειστικό αντιπρόσωπο της. Η εγγύηση αυτή δεν καλύπτει: Καταστροφή από κακή χρήση, φυσιολογική φθορά από τη χρήση, ειδικά όσον αφορά τις κεφαλές βουρτσίσματος, όπως επίσης βλάβες οι οποίες έχουν αμελητέα επίπτωση στην αξία ή στη λειτουργία της συσκευής.

Η εγγύηση ακυρώνεται εάν έχουν γίνει επισκευές από μη εξουσιοδοτημένα άτομα και δεν έχουν χρησιμοποιηθεί γνήσια ανταλλακτικά Braun.

Η συσκευή αυτή έχει κατασκευαστεί με μια εγκεκριμένη *Bluetooth Smart* ασύρματη μονάδα. Περίπτωση αποτυχίας δημιουργίας σύνδεσης *Bluetooth Smart* με συγκεκριμένα Smartphone κινητά τηλέφωνα δεν καλύπτεται από την εγγύηση της συσκευής εκτός από την περίπτωση βλάβης της ασύρματης μονάδας *Bluetooth* της συσκευής αυτής.

Οι συσκευές *Bluetooth* έχουν εγκριθεί από τους κατασκευαστές τους και όχι από την Oral-B. Η Oral-B δεν επηρεάζει ή δεν προτείνει οτιδήποτε στους κατασκευαστές των συσκευών και επομένως η Oral-B δεν φέρει

καμία ευθύνη για τον αριθμό των συμβατών συσκευών με τα συστήματα *Bluetooth*. Η Oral-B διατηρεί το δικαίωμα, χωρίς προηγούμενη ειδοποίηση, να κάνει οποιοδήποτε τεχνικές τροποποιήσεις ή αλλαγές στο σύστημα εφαρμογών των χαρακτηριστικών της συσκευής, της διασύνδεσης και της δομής του μενού, που έχουν κριθεί απαραίτητες για να εξασφαλίζουν ότι τα συστήματα της Oral-B λειτουργούν αξιόπιστα.

Για να επιτύχετε Service μέσα στην περίοδο της εγγύησης, παραδώστε ή στείλτε ολόκληρη τη συσκευή με την απόδειξη αγοράς σε ένα εξουσιοδοτημένο Κέντρο Εξυπηρέτησης της Oral-B Braun.

## Πληροφορίες για την ασύρματη μονάδα *Bluetooth®*

Παρόλο που όλες οι αναγραφόμενες λειτουργίες στην συσκευή *Bluetooth* υποστηρίζονται, η Oral-B δεν εγγυάται 100% αξιοπιστία στην σύνδεση και συνέπεια στην λειτουργία των χαρακτηριστικών της συσκευής *Bluetooth*. Η απόδοση της λειτουργίας και η αξιοπιστία της σύνδεσης είναι άμεσες συνέπειες κάθε ξεχωριστής συσκευής *Bluetooth*, της έκδοσης του λογισμικού καθώς επίσης και του λειτουργικού συστήματος των συσκευών *Bluetooth* και των κανονισμών ασφαλείας της εταιρείας που έχουν εφαρμοστεί στην συσκευή.

Η Oral-B εφαρμόζει αυστηρά και συμμορφώνεται με τους κανονισμούς των προτύπων *Bluetooth* με τους οποίους οι συσκευές *Bluetooth* μπορούν να συνδεθούν και να λειτουργήσουν με τις οδοντόβουρτσες Oral-B. Ωστόσο εάν οι κατασκευαστές των συσκευών αποτύχουν να συμμορφωθούν με αυτά τα πρότυπα, η συμβατότητα *Bluetooth* και τα χαρακτηριστικά μπορεί να τεθούν σε κίνδυνο και ο χρήστης μπορεί να έχει λειτουργικά προβλήματα ή προβλήματα που σχετίζονται με χαρακτηριστικά της συσκευής. Παρακαλούμε να σημειώσετε ότι το λογισμικό στην συσκευή *Bluetooth* μπορεί να επηρεάσει σημαντικά την συμβατότητα και τη λειτουργία.

## 1) Εγγύηση - Εξαιρέσεις και περιορισμοί

Αυτή η περιορισμένη εγγύηση ισχύει μόνο για τα νέα προϊόντα που κατασκευάζονται από ή για την Εταιρία Procter & Gamble, τις Εταιρίες που συνεργάζεται ή τις θυγατρικές («P & G»), που μπορούν να προσδιοριστούν από το Braun / Oral-B εμπορικό σήμα, την



εμπορική επωνυμία ή το λογότυπο που φέρει αυτό. Αυτή η περιορισμένη εγγύηση δεν ισχύει για οποιοδήποτε προϊόν εκτός-P & G συμπεριλαμβανομένου υλικού και λογισμικού. Η P & G δεν ευθύνεται για οποιαδήποτε βλάβη ή ζημία σε τυχόν προγράμματα, δεδομένα ή άλλες πληροφορίες που είναι αποθηκευμένες σε οποιοδήποτε μέσο περικέχεται μέσα στο προϊόν, ή οποιοδήποτε εκτός-P & G προϊόν ή τμήμα που δεν καλύπτεται από την παρούσα περιορισμένη εγγύηση. Ανάκτηση ή επανεγκατάσταση των προγραμμάτων, δεδομένων ή άλλων πληροφοριών δεν καλύπτονται από την παρούσα περιορισμένη εγγύηση.

Αυτή η περιορισμένη εγγύηση δεν ισχύει για (i) ζημιές που προκλήθηκαν από ατύχημα, κατάχρηση, κακή χρήση, αμέλεια, κακή εφαρμογή ή για εκτός P & G προϊόν. (ii) Ζημιά που προκλήθηκε από υπηρεσία που πραγματοποιήθηκε από οποιονδήποτε άλλο εκτός της Braun ή εξουσιοδοτημένου κέντρου της Braun. (iii) Ένα προϊόν ή εξάρτημα το οποίο έχει τροποποιηθεί χωρίς την έγγραφη άδεια της P & G, και (iv) βλάβες που προκύπτουν από την χρήση ή την αδυναμία χρήσης της βάσης Oral-B Smartphone, της βάσης του Smartphone, ή της θήκης ταξιδιού για τον φορτιστή («Εξαρτήματα»).

## 2) Χρησιμοποιώντας την βάση του smartphone σας.

Τα αξεσουάρ Oral-B που περιλαμβάνονται στο πακέτο έχουν σχεδιαστεί για να σας παρέχουν ένα βολικό τρόπο για να τοποθετείτε το smartphone σας, ενώ χρησιμοποιείτε την εφαρμογή της Oral-B. Δοκιμάστε πολλές κατευθύνσεις του smartphone σας στη βάση smartphone Oral-B πριν από τη χρήση για να καθορίσετε την καλύτερη τοποθέτηση του smartphone σας στη βάση. Σιγουρευτείτε ότι θα το δοκιμάσετε αυτό με έναν τρόπο που δεν θα βλάψει το smartphone σας αν αυτό πέσει έξω από την βάση. Μην το χρησιμοποιείτε σε αυτοκίνητα.

## ΠΕΡΙΟΡΙΣΜΟΣ ΤΗΣ ΕΥΘΥΝΗΣ

ΣΤΟ ΒΑΘΜΟ ΠΟΥ ΕΠΙΤΡΕΠΕΤΑΙ ΑΠΟ ΤΗΝ ΙΣΧΥΟΥΣΑ ΝΟΜΟΘΕΣΙΑ, ΣΕ ΚΑΜΙΑ ΠΕΡΙΠΤΩΣΗ Η P & G ΟΙ ΔΙΑΝΟΜΕΙΣ ΤΗΣ Ή ΟΙ ΠΡΟΜΗΘΕΥΤΕΣ ΤΗΣ ΔΕΝ ΕΙΝΑΙ ΥΠΕΥΘΥΝΟΙ ΣΕ ΕΣΑΣ Ή ΟΠΟΙΟΝΔΗΠΟΤΕ ΤΡΙΤΟ ΓΙΑ ΤΥΧΟΝ ΑΜΕΣΕΣ, ΕΜΜΕΣΕΣ, ΣΥΜΠΤΩΜΑΤΙΚΕΣ, ΕΙΔΙΚΕΣ, ΠΑΡΑΔΕΙΓΜΑΤΙΚΟ Η ΤΙΜΩΡΗΤΙΚΟΥ ΧΑΡΑΚΤΗΡΑ, ΟΠΟΙΑΣΔΗΠΟΤΕ

ΦΥΣΗΣ, ΠΟΥ ΠΡΟΚΥΠΤΟΥΝ ΑΠΟ ΤΗΝ ΧΡΗΣΗ Ή ΤΗΝ ΑΔΥΝΑΜΙΑ ΧΡΗΣΗΣ ΤΩΝ ΑΞΕΣΟΥΑΡ ORAL-B, ΣΥΜΠΕΡΙΛΑΜΒΑΝΟΜΕΝΩΝ, ΧΩΡΙΣ ΠΕΡΙΟΡΙΣΜΟ, ΒΛΑΒΕΣ ΣΕ ΠΡΟΣΩΠΑ, ΥΛΙΚΕΣ ΖΗΜΙΕΣ, ΑΠΩΛΕΙΑ ΤΗΣ ΑΞΙΑΣ ΠΡΟΙΟΝΤΩΝ ΑΛΛΩΝ ΚΑΤΑΣΚΕΥΑΣΤΩΝ ΠΟΥ ΧΡΗΣΙΜΟΠΟΙΟΥΝΤΑΙ ΜΕ ΤΑ ΑΞΕΣΟΥΑΡ ΤΗΣ ORAL-B, ΑΚΟΜΑ ΚΑΙ ΑΝ Η P & G ΕΧΕΙ ΕΝΗΜΕΡΩΘΕΙ ΓΙΑ ΤΗΝ ΠΙΘΑΝΟΤΗΤΑ ΤΕΤΟΙΩΝ ΖΗΜΙΩΝ. ΧΩΡΙΣ ΠΕΡΙΟΡΙΣΜΟ ΤΩΝ ΑΝΩΤΕΡΩ, ΚΑΤΑΛΑΒΑΙΝΕΤΕ ΚΑΙ ΣΥΜΦΟΝΕΙΤΕ ΟΤΙ Η P & G ΔΕΝ ΕΧΕΙ ΕΥΘΥΝΗ ΓΙΑ ΤΥΧΟΝ ΖΗΜΙΕΣ Ή ΚΑΤΑΣΤΡΟΦΕΣ ΤΩΝ ΗΛΕΚΤΡΟΝΙΚΩΝ ΣΥΣΚΕΥΩΝ ΤΩΝ ΚΑΤΑΝΑΛΩΤΩΝ Ή ΑΛΛΩΝ ΠΡΟΣΩΠΙΚΩΝ ΕΙΔΩΝ ΠΟΥ ΠΕΡΙΕΧΟΝΤΑΙ Η ΣΥΝΟΔΕΥΟΥΝ ΤΑ ΑΞΕΣΟΥΑΡ ΤΗΣ ORAL-B, Ή ΟΠΟΙΑΔΗΠΟΤΕ ΑΠΩΛΕΙΑ ΔΕΔΟΜΕΝΩΝ ΠΟΥ ΠΕΡΙΛΑΜΒΑΝΟΝΤΑΙ ΣΤΙΣ ΠΡΟΗΓΟΥΜΕΝΕΣ ΣΥΣΚΕΥΕΣ. ΣΕ ΚΑΜΙΑ ΠΕΡΙΠΤΩΣΗ ΔΕΝ ΘΑ ΥΠΑΡΧΟΥΝ ΕΙΣΠΡΑΞΕΙΣ ΕΙΣ ΒΑΡΟΣ ΤΗΣ ORAL-B ΑΝ ΤΟ ΠΟΣΟ ΥΠΕΡΒΑΙΝΕΙ ΤΗΝ ΠΡΑΓΜΑΤΙΚΗ ΤΙΜΗ ΠΟΥ ΚΑΤΑΒΛΗΘΗΚΕ ΓΙΑ ΤΗΝ ΑΓΟΡΑ ΤΟΥ ΠΡΟΙΟΝΤΟΣ.

## Εγγύηση ανταλλακτικών κεφαλών βουρτσίσματος

Η εγγύηση Oral-B ακυρώνεται εάν η φθορά της ηλεκτρικής επαναφορτιζόμενης λαβής έχει προκληθεί από τη χρήση ανταλλακτικών κεφαλών βουρτσίσματος που δεν είναι Oral-B. Η Oral-B δεν συνιστά τη χρήση ανταλλακτικών κεφαλών βουρτσίσματος που δεν είναι Oral-B.

- Η Oral-B δεν έχει τον έλεγχο της ποιότητας ανταλλακτικών κεφαλών βουρτσίσματος που δεν είναι Oral-B. Επομένως, δεν μπορεί να βεβαιώσει την καθαριστική απόδοση των ανταλλακτικών κεφαλών βουρτσίσματος που δεν είναι Oral-B, όπως έχει επικοινωνηθεί στη λαβή της ηλεκτρικής οδοντόβουρτσας τη στιγμή της πρώτης αγοράς.
- Η Oral-B δεν μπορεί να βεβαιώσει ότι οι ανταλλακτικές κεφαλές βουρτσίσματος που δεν είναι Oral-B, είναι συμβατές με τη λαβή.
- Η Oral-B δεν μπορεί να προβλέψει το μακροχρόνιο αποτέλεσμα στη φθορά της λαβής από τη χρήση κεφαλών βουρτσίσματος που δεν είναι Oral-B.

Όλες οι ανταλλακτικές κεφαλές βουρτσίσματος Oral-B έχουν το λογότυπο Oral-B και ανταποκρίνονται στις υψηλές προδιαγραφές ποιότητας της Oral-B. Η Oral-B δεν πουλάει ανταλλακτικές κεφαλές βουρτσίσματος ή λαβές οδοντόβουρτσας κάτω από άλλη μάρκα.

## Επίλυση προβλημάτων

Πρόβλημα	Πιθανή αιτία	Επίλυση
<b>ΕΦΑΡΜΟΓΗ</b>		
<p>Η λαβή δεν λειτουργεί (σωστά) με την (εφαρμογή) Oral-B™.</p>	<ol style="list-style-type: none"> <li>1. Η εφαρμογή Oral-B™ είναι απενεργοποιημένη.</li> <li>2. Το <i>Bluetooth</i> δεν είναι ενεργοποιημένο στο smartphone.</li> <li>3. Το <i>Bluetooth</i> είναι απενεργοποιημένο στη λαβή. Η ένδειξη <i>Bluetooth</i> (7) είναι απενεργοποιημένη.</li> <li>4. Η σύνδεση <i>Bluetooth</i> με το smartphone έχει χαθεί.</li> <li>5. Το smartphone δεν υποστηρίζει <i>Bluetooth</i> 4.0 (ή νεότερη έκδοση)/<i>Bluetooth</i> Smart.</li> <li>6. Η λαβή βρίσκεται στη συνδεδεμένη στο ρεύμα βάση φόρτισης.</li> <li>7. Η εφαρμογή Oral-B™ δεν είναι ενημερωμένη.</li> </ol>	<ol style="list-style-type: none"> <li>1. Ανοίξτε την εφαρμογή Oral-B™.</li> <li>2. Ενεργοποιήστε το <i>Bluetooth</i> στο smartphone (περιγράφεται στο εγχειρίδιο χρήστη).</li> <li>3. Ενεργοποιήστε <i>Bluetooth</i> πατώντας ταυτόχρονα το κουμπί ενεργοποίησης on/off (3) και το κουμπί λειτουργίας (4) για 2 δευτερόλεπτα μέχρι να ανάψει η ένδειξη του <i>Bluetooth</i> (7).</li> <li>4. Συνδέστε ξανά τη λαβή και το smartphone μέσω των ρυθμίσεων της εφαρμογής. Κρατήστε το smartphone σε κοντινή απόσταση όταν το χρησιμοποιείτε με τη λαβή.</li> <li>5. Το smartphone πρέπει να υποστηρίζει <i>Bluetooth</i> 4.0 (ή νεότερη έκδοση)/<i>Bluetooth</i> Smart για να γίνει σύνδεση με τη λαβή. Ελέγξτε το App Store<sup>(SM)</sup> ή το Google Play™ για συμβατά smartphones.</li> <li>6. Το <i>Bluetooth</i> απενεργοποιείται όταν η λαβή είναι τοποθετημένη στη συνδεδεμένη στο ρεύμα βάση φόρτισης.</li> <li>7. Κατεβάστε την τελευταία εφαρμογή Oral-B™.</li> </ol>
<p>Επαναφορά στις εργοστασιακές ρυθμίσεις.</p>	<p>Επιθυμείτε τις αρχικές λειτουργίες.</p>	<p>Πιέστε και κρατήστε πατημένο τον διακόπτη ενεργοποίησης/απενεργοποίησης (3) για 10 δευτερόλεπτα μέχρι όλες οι ενδείξεις φόρτισης να αναβοσβήσουν 2 φορές ταυτόχρονα.</p>
<b>ΟΔΟΝΤΟΒΟΥΡΤΣΑ</b>		
<p>Η λαβή δεν λειτουργεί (κατά την πρώτη χρήση).</p>	<p>Η μπαταρία έχει πολύ χαμηλή στάθμη. Δεν ανάβει κανένα φως.</p>	<p>Φορτίστε το λιγότερο για 30 λεπτά.</p>
<p>Σύντομοι διακεκομμένοι ήχοι/φως που αναβοσβήνει μετά από 2 λεπτά ή δεν λειτουργεί κανένας χρονοδιακόπτης στη λαβή.</p>	<p>Ο λειτουργία χρονοδιακόπτη έχει τροποποιηθεί/απενεργοποιηθεί από την εφαρμογή.</p>	<p>Χρησιμοποιήστε την εφαρμογή για να αλλάξετε τις ρυθμίσεις του χρονοδιακόπτη ή πραγματοποιήστε επαναφορά στις εργοστασιακές ρυθμίσεις (ανατρέξτε στην «Αντιμετώπιση προβλημάτων εφαρμογής»).</p>

<p>Η λαβή σεν φορτίζει.</p>	<ol style="list-style-type: none"> <li>1. Η μπαταρία βρίσκεται σε πολύ χαμηλά επίπεδα φόρτισης.</li> <li>2. Η θερμοκρασία περιβάλλοντος για τη φόρτιση είναι έξω από το έγκυρο εύρος (<math>\leq 0^{\circ}\text{C}</math> και <math>\geq 60^{\circ}\text{C}</math>).</li> </ol>	<ol style="list-style-type: none"> <li>1. Οι φωτεινές ενδείξεις κατά την φόρτιση μπορεί να μην αναβοσβήσουν αμέσως. Μπορεί να χρειαστεί έως και 30 λεπτά.</li> <li>2. Συνιστώμενη θερμοκρασία περιβάλλοντος για τη φόρτιση είναι <math>5^{\circ}\text{C}</math> έως <math>35^{\circ}\text{C}</math>.</li> </ol>
-----------------------------	---	---

## ΑΞΕΣΟΥΑΡ

<p>Η απόδοση φόρτισης των συνδεδεμένων με USB συσκευών μέσω της θήκης φόρτισης ταξιδιού δεν είναι η αναμενόμενη.</p>	<p>Η συνδεδεμένη με USB συσκευή ενδέχεται να χρειάζεται το τροφοδοτικό του κατασκευαστή για να επιτύχει τη σωστή απόδοση φόρτισης.</p>	<p>Για να επιτύχετε την επιθυμητή απόδοση φόρτισης, χρησιμοποιήστε το γνήσιο τροφοδοτικό του κατασκευαστή της συνδεδεμένης με USB συσκευής.</p>
--	--	---

Η επαναφορτιζόμενη οδοντόβουρτσα περιέχει ραδιομονάδα που λειτουργεί στο εύρος ζώνης 2,40 με 2,48 GHz με μέγιστη ισχύ 1 mW.

Με το παρόν, η Braun GmbH δηλώνει ότι τα είδη ραδιοεξοπλισμού 3771, 3765, 3754, 3764, 3762 και 3767 συμμορφώνονται με την Οδηγία 2014/53/ΕΕ. Το πλήρες κείμενο της δήλωσης συμμόρφωσης της ΕΕ είναι διαθέσιμο στην ακόλουθη διαδικτυακή διεύθυνση: [www.oralb.com/ce](http://www.oralb.com/ce).

Σε μερικές περιορισμένες περιπτώσεις, η οδοντόβουρτσά σας μπορεί να απενεργοποιηθεί λόγω εγγύτητας με ηλεκτρομαγνητικά πεδία εύρους 621 έως 714 MHz. Αυτό δεν προκαλεί βλάβη στην οδοντόβουρτσά σας. Μπορείτε να την ενεργοποιήσετε ξανά για να συνεχίσετε το βούρτσισμα.

# Bosna i Hercegovina Crna Gora

Dobro došli u Oral-B!

Prije prve upotrebe četkice molimo pažljivo pročitajte i sačuvajte uputstvo za upotrebu.

## VAŽNO

- Povremeno provjeravajte cijeli proizvod/kabal/dodatke zbog oštećenja. Oštećena jedinica ili ona koja ne radi pravilno ne bi se smjela dalje koristiti. Ako je proizvod / kabal / dodatak oštećen, odnesite ga u servisni centar Oral-B. Nemojte sami modificirati ili popravljati proizvod. Tako možete uzrokovati požar, strujni udar ili neku drugu ozljedu.
- Ova četkica nije namijenjena za djecu mlađu od tri godine. Djeca u dobi iznad 3 godine te osobe sa smanjenim fizičkim, osjetilnim i mentalnim sposobnostima, kao i osobe koje nemaju prethodno iskustvo i znanje, mogu koristiti ovu četkicu isključivo uz nadzor osobe odgovorne za njihovu sigurnost ili pod uvjetom da im je prethodno objašnjeno kako se uređaj koristi na siguran način tako da oni u potpunosti razumiju moguće rizike prilikom korištenja.
- Čišćenje i održavanje ovog uređaja ne smiju obavljati djeca.
- Djeca se ne smiju igrati s uređajem.

- Koristite proizvod isključivo u skladu sa njegovom namjenom kako je opisano u ovom priručniku. Ne koristite nastavke koji nisu preporučeni od strane proizvođača. Isključivo koristite punjač koji je isporučen sa uređajemč.

## UPOZORENJE

- Ne uranjajte punjač/stalak za punjenje, pametnu utičnicu ili putnu torbicu za punjenje, u vodu ili drugu tečnost i ne čuvajte ga na mjestu sa kojeg bi mogao pasti ili biti povučen u kadu ili lavabo. Ne pokušavajte ga dohvatiti ukoliko je pao u vodu. Odmah ga iskopčajte iz napajanja.
- Ovaj uređaj sadrži baterije koje se ne mogu zamijeniti. Nemojte otvarati i rastavljati uređaj. Za recikliranje baterije molimo vas da cijeli uređaj odložite prema lokalnim pravilima za odlaganje. Otvaranje ručke uništiti će uređaj i poništiti garanciju.
- Prilikom iskopčavanja iz napajanja, uvijek držite za utikač, a ne za napojni kabl. Ne dodirujte utikač vlažnim rukama. To bi moglo izazvati električni udar.
- Ako provodite neki stomatološki tretman, molimo da se prije upotrebe konsultujete sa svojim stomatologom.
- Ova četkica za zube je uređaj za ličnu higijenu i nije namijenjena za upotrebu na više pacijenata u stomatološkoj ordinaciji ili instituciji.
- Koristite samo punjač i/ili specijalni komplet kablova (pametni utikač) s integrisanim priključnim kablom sa sigurnosnim niskonaponskim adapterom koji ste dobili uz svoj uređaj. Nemojte mijenjati niti otvarati bilo koji dio, inače postoji opasnost od električnog udara. Ako se na stalku za punjenje/putnom nesereru s funkcijom punjača nalazi oznaka  C 492-5214, koristite isključivo specijalni komplet kablova (pametni utikač) Braun/Oral-B s tom identifikacijom.
- Sitni dijelovi mogu ispasti, držite izvan dohvata djece.

Da izbjegnute oštećenja glave četkice koja mogu dovesti do opasnosti od gušenja sitnim dijelovima ili oštećenja zuba:

- Prije svake upotrebe se postarajte da glava četkice dobro naliže. Prekinite koristiti četkicu za zube ako glava četkice više ne naliže kako bi to trebalo. Nikad ne koristite bez glave četkice.
- Ako proizvod padne na pod, glava četkice za zube trebala bi se zamijeniti prije sljedeće upotrebe, čak i ako nema vidljivih oštećenja.
- Zamijenite glavu četkice svaka 3 mjeseca ili ranije ukoliko se istroši.
- Nakon svake upotrebe pravilno očistite glavu četkice (pogledajte odjeljak «Preporuke za čišćenje»). Pravilno čišćenje osigurava sigurnu primjenu i funkcionalan radni vijek četkice za zube.

## Važne informacije

- Vaša Oral-B električna četkica za zube može se koristiti s pametnim telefonom (pronaći podatke pod »Spajanje četkice s vašim pametnim telefonom«).
- Da biste izbjegli elektromagnetnu interferenciju i/ili konflikte sa kompatibilnošću, isključite *Bluetooth* na drški četkice (5) prije korištenja u ograničenim prostorima, kao što su avioni ili posebno označeni prostori u bolnicama.
- Isključite *Bluetooth* istovremenim pritiskom na dugme za uključivanje/isključivanje (3) i dugme za način rada (4) u trajanju od 2 sekunde dok se *Bluetooth* indikator (7) ne ugasi. Istu proceduru koristite i za ponovno aktiviranje *Bluetootha*.
- Osobe sa ugrađenim pejsmejkerom, četkicu za zube trebaju držati na udaljenosti od najmanje 15 centimetara (šest inča) dok je uključena. Kada god posumnjate da postoji interferencija, isključite *Bluetooth*.

## Opis

- 1 Glava četkice
- 2 Pametni prsten
- 3 Prekidač za ključivanje/isključivanje
- 4 Prekidač za biranje načina četkanja
- 5 Ručka

- 6 Displej za načine četkanja
- 7 *Bluetooth*<sup>®</sup> indicator
- 8 Displej koji pokazuje nivo punjenja

### Dodatna oprema (ovisno o modelu):

- 9 Baza za punjenje (sa fiksnim kablom)
- 10 Držač za glavu četkice
- 11 Odjeljak za glavu četkice sa zaštitnim poklopcem
- 12 Putni nesesar za punjenje
- 12a Indikator punjenja
- 12b USB ulaz
- 12c Ulaz za adapter
- 12d Unutrašnji poklopac (s držačem za pametni telefon)
- 12e Pokretni umetak
- 13 Pametni utikač (napajanje)
- 14 Stalak za punjenje (sa odvojitivim kablom)
- 15 Kozmetička torbica
- 16 Standardni putni nesesar
- 17 Vrećica za punjač

**Napomena:** Sadržaj se može razlikovati u zavisnosti od kupljenog modela.

### Specifikacije

Za specifikacije napona poslužite se pločicom na dnu uređaja.  
Nivo buke: 68 dB (A)

## Punjenje i Korištenje

Vaša četkica za zube je dizajnirana za upotrebu u kupatilu. Ima vodootpornu dršku, zbog čega je električno sigurna.

- Četkicu za zube možete koristiti odmah ili je nakratko puniti tako da je postavite na punjač priključen na napajanje (9) ili stalak za punjenje (14). Tokom korištenja stalka za punjenje (14) upotrijebite dodatni pametni utikač (13) priložen uz uređaj (slika B). Samo pametni utikač se može koristiti za sve globalne opsege voltaže (100 – 240 V).  
Pažnja: U slučaju da je baterija prazna (prilikom punjenja ne pali se svjetlo na ekranu napunjenosti baterije (8), ili nema reakcije prilikom pritiska na on/off dugmad (3)), puniti je najmanje 30 minuta.
- Nivo napunjenosti je pokazan na ekranu napunjenosti baterije (8). Kada se baterija puni, svjetlo treperi (slika ①/B); kada je u potpunosti puna, svjetlo se ugasi. Potpuno

punjenje traje oko 12 sati i omogućava i do 12 dana upotrebe (2 puta dnevno, 2 minute).

Napomena: Kada je prazna, svjetlo se možda neće odmah upaliti; možda ćete morati sačekati 30-ak minuta.

- Ako se baterija ispraznila, crveno svjetlo bljeska na displeju i motor smanjuje brzinu. Kada se baterija u potpunosti isprazni, motor će se zaustaviti; potrebno je barem 30-minutno punjenje za jednu upotrebu.
- Za svakodnevnu upotrebu ručka može stajati na uključenoj jedinici za punjenje kako bi četkica za zube uvijek bila puna. Nije moguće prepuniti bateriju.

Napomena: Čuvajte ručku na sobnoj temperaturi za optimalno održavanje baterije.

**Oprez:** Nemojte izlagati ručku temperaturama višim od 50 °C.

## Korištenje četkice za zube

### Tehnike čišćenja

Smočite glavu četkice i nanesite bilo koju vrstu paste za zube. Kako biste izbjegli prskanje, postavite glavu četkice na zube prije nego što uključite uređaj (slika ②). Kada perete zube oscilirajuće-rotirajućim Oral-B glavama četkice, pomjerajte glavu četkice polako od zuba do zuba, zadržavajući se nekoliko sekundi na svakoj površini zuba (slika ③).

S bilo kojom glavom četkice zube prvo četkajte izvana, onda iznutra i na kraju zagrizne površine. Četkajte sve četiri četvrtine usta jednako. Ne pritišćite prejako, dozvolite četkici da radi sav posao. Možete konsultovati stomatologa o ispravnoj tehnici pranja zuba za vas. U prvim danima korištenja na koje električne četkice za zube vaše desni mogu lagano krvariti. Krvarenje bi trebalo prestati nakon nekoliko dana. Ako se nastavi i poslije 2 sedmice, molimo konsultujte svog stomatologa. Ako imate osjetljive zube i/ili desni, Oral-B preporučuje upotrebu «Sensitive» načina rada (u zavisnosti od modela) (možete koristiti i Oral-B Sensitive glavu četkice).

### Karakteristike pametnog prstena

Vaša četkica za zube ima pametni prsten (2),

koji ima različite funkcije označene različitim bojama svjetla:

Bijela (zadana) = Boja svjetla operativnog i vizuelnog tajmera (odaberite individualnu boju pomoću postavki aplikacije Oral-B™)  
Crvena = senzor pritiska  
Plava = indikator za Bluetooth® povezivanja

### Tajmer

Tajmer signalizira kratkim isprekidanim zvukom i bljeskajućim svjetlom Smart Ring-a u intervalima od 30 sekundi za prelazak na slijedeći kvadrant usta (slika ③). Dugi isprekidani zvuk i bljeskajuće svjetlo označavaju završetak 2-minutnog perioda pranja zuba kojeg preporučuju profesionalci.

Tajmer pamti proteklo vrijeme četkanja, čak i kada se drška nakratko ugasi tokom četkanja. Tajmer se resetuje ako se napravi pauza duža od 30 sekundi, ako se nakratko pritisne dugme za način rada (4) u toku pauze ili ako se drška postavi na uključen punjač.

Napomena: Tokom upotrebe aplikacije Oral-B™, neke karakteristike tajmera mogu biti isključene.

Napomena: Takođe možete podešavati postavke tajmera pomoću aplikacije Oral-B™.

### Senzor pritiska

Ako se primijeni previše pritiska, Smart Ring (2) će zasvijetliti crveno, podsjećajući vas da smanjite pritisak. Stalni visok pritisak u trajanju više od 5 sekundi biće naznačen brzim bljeskanjem Smart Ring-a (2). Uz to, pulsiranje glave četkice će stati, dok će se oscilirajući pokreti glave četkice smanjiti (tokom načina rada «Daily Clean» (dnevno pranje), «Pro Clean» (profesionalno pranje) i «Sensitive» (osjetljivo pranje). (slika ③).

Povremeno provjeravajte rad senzora pritiska tako što ćete umjereno pritisnuti na glavu četkice tokom upotrebe.

Napomena: Tokom upotrebe aplikacije Oral-B™, neke karakteristike senzora pritiska mogu biti isključene.

### Načini pranja zuba

Vaša četkica ima mogućnost različitih načina četkanja, koji su naznačeni na displeju koji pokazuje načine četkanja (6) na vašoj ručki («Daily Clean» način ne svijetli na displeju koji pokazuje načine četkanja):

- «Daily Clean» – standardni postupak za svakodnevno pranje zuba
- «Pro Clean» – za izvanredan osjećaj čistoće (rad na najvišoj frekvenciji).
- «Sensitive» – nježno ali temeljito čišćenje osjetljivih područja
- «3D White» – poliranje zuba za povremenu ili svakodnevnu upotrebu
- «Gum Care» – nježna masaža desni
- «Tongue Clean» – čišćenje jezika za povremenu ili svakodnevnu upotrebu.

Kada koristite «Tongue Clean» način, preporučujemo upotrebu Sensitive glave četkice. Možete čistiti vaš jezik s pastom za zube ali i bez nje. Cijelo područje jezika četkajte sistematično nježnim pokretima. Preporučeno vrijeme četkanja je 20 sekundi; naznačeno treptećim svjetlom na pametnom prstenu.

Vaša četkica za zube automatski počinje sa zadnjim korištenim načinom. Da biste prebacili na druge načine, uzastopno pritisćite tipku za odabir načina četkanja tokom upotrebe (slika 4). Da biste se vratili do bilo kojeg načina na Daily Clean način, pritisnite i držite tipku za odabir načina četkanja (4).

Napomena: Takođe možete podešavati postavke načina rada pomoću aplikacije Oral-B™.

## Glave četkice za zube

Oral-B vam nudi različite Oral-B glave četkice koje odgovaraju vašoj Oral-B ručki.

Naše **oscilirajuće-rotirajuće Oral-B glave četkice** mogu se koristiti za precizno «zub po zub» čišćenje.



**Oral-B CrossAction glava četkice**  
Naša najnaprednija glava četkice. Vlakna četkice su pod uglom, za precizno čišćenje. Podiže i uklanja plak.



**Oral-B FlossAction glava četkice** ima mikropulsirajuća vlakna četkice koja omogućavaju izvanredno uklanjanje plaka između zuba.



**Oral-B 3D White glava četkice** ima specijalni završetak za prirodno izbjeljivanje zuba. Molimo da imate u vidu da djeca ispod 12 godina ne bi trebala koristiti Oral-B 3D White glavu četkice.

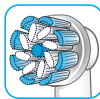

**Oral B Sensi Ultra-tanka glava četkice**  
Glavna karakteristika je kombinacija običnih vlakana koja čiste površinu zuba i ultra-tankih vlakana za nježno čišćenje desni.

Većina Oral-B glava četkice posjeduje svijetlo plavi INDICATOR® indikator na vlaknima koji vam pomaže da uočite kada je neophodna zamjena glave četkice. Temeljitim četkanjem, dvaput dnevno po dvije minute, plava boja će izbljediti na pola nakon otprilike 3 mjeseca i tako označiti da je vrijeme za zamjenu glave četkice. Ako se vlakna saviju prije nego što boja počne blijediti, možda prejako pritisćete zube i desni.

Ne preporučujemo upotrebu Oral-B «FlossAction» ili Oral-B «3D White» glave četkice s aparatičom za zube. Možete koristiti Oral-B «Ortho» glavu četkice, koja je specijano dizajnirana za čišćenje oko aparatiča.

## Povežite vašu četkicu sa svojim pametnim telefonom

Aplikacija Oral-B™ je dostupna za mobilne uređaje sa iOS ili Android operativnim sistemom. Možete je besplatno preuzeti iz App Store<sup>(SM)</sup> ili Google Play™. Drška ima instalirane senzore koji, skupa sa «prepoznavanjem četkanja» u aplikaciji, pokazuju koje dijelove četkati i koliko dugo. Nadalje, aplikacija Oral-B™ vam pruža mogućnost da napredak pranja zuba pratite

u obliku grafikona i da prilagodite postavke svoje četkice za zube.

- Pokrenite aplikaciju Oral-B™. Ona će vas voditi kroz cjelokupni postupak *Bluetooth* uparivanja. Možete je također pronaći pod postavkama aplikacije (Postavke -> Četkica).  
Napomena: Funkcionalnost aplikacije Oral-B™ je ograničena ako je funkcija *Bluetooth* isključena na vašem pametnom telefonu (upute potražite u korisničkom priručniku svog pametnog telefona).
- Sve instrukcije aplikacije će biti prikazane na vašem pametnom telefonu.
- Ako je *Bluetooth* uključen na drški, *Bluetooth* indikator (7) se pali. Kada je drška uparena sa aplikacijom, Smart Ring (2) će nakratko zasvijetliti.
- Držite pametni telefon u blizini (na udaljenosti do 5 m) kada ga koristite sa drškom. Vodite računa da je pametni telefon sigurno smješten na suhom mjestu.

Napomena: Vaš pametni telefon mora podržavati *Bluetooth* 4.0 (ili viši) / *Bluetooth* Smart kako bi se povezali s ručkom četkice za zube.

Lista kompatibilnih pametnih telefona je prikazana u App Store<sup>(SM)</sup> ili Google Play™.

Oprez: Pročitajte uputstva za upotrebu vašeg pametnog telefona kako biste bili sigurni da je vaš telefon/punjač dizajniran za upotrebu u kupatilu.

**Provjerite na [www.oralbappavailability.co.uk](http://www.oralbappavailability.co.uk) dostupnost Oral-B™ aplikacije za vašu zemlju.**

## Čišćenje

Poslije pranja zuba glavu četkice za zube pažljivo isperite tekućom vodom s uključenom drškom. Isključite dršku i skinite glavu četkice. Dršku i glavu četkice očistite odvojeno; posušite ih prije sastavljanja. Isključite punjač/stalak za punjenje prije čišćenja (slika ⑤).

**Čistiti isključivo suhom tkaninom:** osnovni punjač (9), stalak za punjenje (14), torbicu punjača (17), putnu torbicu za punjenje (12), osnovnu putnu torbicu (16) i pametni utikač (13).

**Moguće prati u mašini za pranje posuđa:**

držač glave četkice (10), odjeljak glave četkice i zaštitni poklopac (11), uklonjivi uložak (12e) putne torbice za punjenje (slika B3).

**Za ručno pranje:** kozmetička torbica (15) isključivo sa mlakom vodom (30 °C – 40 °C).

## Dodatna oprema (u zavisnosti od modela)

### Putni nesesar za punjenje

- Da biste napunili ručku (5), postavite je na iglu u putnom neseseru za punjenje (12) i priključite ga na električnu utičnicu pomoću priložene dodatne pametne utičnice (13). Pametni utikač se može koristiti za sve glavne globalne raspone napona (100 – 240V).
- Trepteće svjetlo (12a) putne torbice za punjenje označava da se držač puni. Kada se ručka napuni do kraja, lampica će se ugasiti. Potpuno punjenje može trajati i do 12 sati (slika B1).  
Napomena: Možete koristiti USB priključak (12b) da biste napunili električni uređaj kada je putni nesesar za punjenje uključen. Ručka se može puniti samo pomoću pametne utičnice (13)/(12c), a ne i pomoću USB priključka.
- Unutrašnji poklopac putnog nesesera ima ugrađen držač za pametni telefon (12d) koji može držati vaš pametni telefon tokom upotrebe (slika B2). Prije upotrebe provjerite da li veličina vašeg telefona odgovara stalku i da li je on stabilan.
- **Čišćenje:** Uklonjivi uložak (slika B3) (12e) putne torbice može se prati u mašini za pranje posuđa (slika ⑤).  
Vanjski dio torbice smije se čistiti samo vlažnom tkaninom. Pobrinite se da dijelovi putne torbice budu potpuno suhi prije novog sastavljanja, a glave četkice za zube/četkice suhe prije spremanja u putnu torbicu.

Napomena: Mrlje na površini putne torbice odmah očistite.

Putnu torbicu čuvajte na čistom i suhom mjestu.

Pročitajte uputstva za upotrebu vašeg pametnog telefona kako biste bili sigurni da je vaš telefon/punjač dizajniran za upotrebu u kupatilu.



## Kozmetička torbica / Torbica punjača / Osnovna putna torbica

Držite čiste i suhe četkice/glave četkice u osnovnoj putnoj torbici (16) i stavite ih u kozmetičku torbicu (15) (slika C).

Držite punjač/stalak punjača u torbici punjača (17) (slika D).

**Čišćenje:** Mrlje na površinama odmah očistite. Kozmetička torbica treba da se ručno pere samo sa mlakom vodom (30 °C – 40 °C). Osnovnu putnu torbicu i torbicu punjača treba samo obrisati vlažnom krpom (slika ⑤). Čuvajte na čistom i suhom mjestu.

## Zaštita okoliša

Ovaj proizvod sadrži baterije i/ili električni otpad koji se reciklira. U interesu zaštite okoliša, molimo da ga na kraju njegovog radnog vijeka ne odlažete zajedno s kućnim otpadom. Odložite ga na mjesta predviđena za prikupljanje takvog otpada u vašoj zemlji.



## Garancija

Dajemo 2 godine ograničene garancije na proizvod koja počinje od datuma kupovine. U garantnom roku ćemo, bez naknade, otkloniti sve nedostatke na aparatu do kojih dođe zbog manjkavosti u materijalima ili izradi, bilo popravkom ili zamjenom cijelog uređaja, prema našem nahođenju. Ovisno o dostupnosti, uređaj može biti zamijenjen zamjenskim uređajem druge boje ili ekvivalentnim modelom.

Ova garancija primjenjuje se u svakoj zemlji u kojoj ovaj uređaj distribuira Braun ili njegov ovlašteni distributer. Ova garancija ne pokriva: oštećenja nastala nepravilnom upotrebom, normalnom istrošenošću ili upotrebom, posebno što se tiče glava četkice, kao ni nedostatke koji samo neznatno utječu na vrijednost ili valjanost upotrebe aparata.

Garancija je nevažeća ako popravke izvrši neovlaštena osoba i ako se ne koriste originalni Braun dijelovi.

Ovaj uređaj je opremljen s odobrenim *Bluetooth* Smart radiomodulom.

Nemogućnost uspostave *Bluetooth* Smart konekcije s određenim pametnim telefonom nije pokriveno ovom garancijom, osim ako

*Bluetooth* radiomodul nije oštećen.

*Bluetooth* uređaji imaju garanciju od svojih proizvođača, a to nije Oral-B. Oral-B ne utječe niti bilo šta preporučuje proizvođačima uređaja, a time Oral-B ne preuzima nikakvu odgovornost za broj kompatibilnih uređaja s našim *Bluetooth* sistemom.

Oral-B zadržava pravo da bez prethodne najave izvrši bilo koju tehničku promjenu ili promjenu u sistemu implementacije značajki uređaja, kao i promjene strukture izbornika koje su potrebne kako bi se osiguralo pouzdano funkcioniranje Oral-B sistema.

Kako biste ostvarili svojoprava u okviru razdoblja koje pokriva garancija, donesite ili pošaljite cijeli aparat zajedno s računom na adresu ovlaštenog servisnog centra Oral-B Braun.

## Važne informacije o *Bluetooth*<sup>®</sup> radiomodulu

Iako su sve navedene funkcije na *Bluetooth* uređaju podržane, Oral-B ne osigurava 100% pouzdanost konekcije i dosljednost funkcioniranja. Funkcioniranje i pouzdanost konekcije direktne su posljedice svakog pojedinačnog *Bluetooth* uređaja, verzije softvera, kao i operativnog sistema tih *Bluetooth* uređaja i sigurnosnih propisa implementiranih na uređaju od strane kompanije.

Oral-B se pridržava i strogo provodi *Bluetooth* standard kojim *Bluetooth* uređaji mogu komunicirati i funkcionirati s Oral-B četkicama za zube.

Međutim, ako proizvođači uređaja ne provedu ovaj standard, *Bluetooth* kompatibilnost i značajke bit će dodatno ugrožene i korisnik može imati problema s funkcionalnošću i značajkama. Imajte na umu da softver na *Bluetooth* uređaj može značajno utjecati na kompatibilnost i funkcioniranje.

## 1) Garancija – izuzeci i ograničenja

Ova ograničena garancija važi samo za nove proizvode koje je proizvela ili koji su proizvedeni za kompaniju Procter & Gamble Company, njena povezana društva ili podružnice («P&G») koje se mogu prepoznati po zaštitnom znaku Braun/Oral-B, trgovačkom nazivu ili s njima povezanim logotipom. Ova ograničena garancija ne važi

za proizvode koji ne pripadaju kompaniji P&G, uključujući hardver i softver. Kompanija P&G neće biti odgovorna za štetu ili gubitak bilo kojeg programa, podataka ili drugih informacija pohranjenih na bilo kom mediju proizvoda ili za proizvode i dijelove koji ne pripadaju kompaniji P&G i koje ne pokriva ova ograničena garancija. Oporavak ili nova instalacija programa, podataka ili drugih informacija nisu pokriveni ovom ograničenom garancijom.

Ova ograničena garancija se ne primjenjuje na (i) štetu koja nastane zbog nezgode, zloupotrebe, pogrešne upotrebe, nemara, pogrešne primjene i upotrebe proizvoda koji nije proizvela kompanija P&G; (ii) štetu koja nastane zbog servisiranja koje je izvršila bilo koja osoba koja ne pripada Braun servisnom osoblju ili osoblju koje je Braun ovlastio; (iii) proizvode i dijelove koji su modificirani bez pisane dozvole kompanije P&G i (iv) štetu koja nastane zbog upotrebe ili nemogućnosti upotrebe Oral-B stalka/nosača za pametni telefon, držača za pametni telefon koji se pričvršćuje na ogledalo ili putnog nesesera za punjenje («Dodatna oprema»).

## **2) Upotreba držača za pametni telefon**

Oral-B dodatna oprema uključena u paket osmišljena je da bi vam omogućila prikladno držanje vašeg pametnog telefona tokom korištenja Oral-B aplikacije. Isprobajte različite položaje vašeg pametnog telefona u Oral-B držaču za pametne telefone prije upotrebe da biste odredili najbolji položaj vašeg pametnog telefona u držaču. Pobrinite se da isprobate položaje na način koji neće oštetiti vaš pametni telefon u slučaju ispadanja iz stalka. Nemojte koristiti u automobilu.

## **OGRANIČENJE ODGOVORNOSTI**

U MJERI U KOJOJ TO DOZVOLJAVA MJERODAVNI ZAKON, KOMPANIJA P&G, NJENI DISTRIBUTERI I DOBAVLJAČI NI U KOM SLUČAJU NEĆE BITI ODGOVORNI VAMA ILI BILO KOJOJ TREĆOJ STRANI ZA DIREKTNU, INDIRECTNU, SLUČAJNU, POSLJEDIČNU I POSEBNU ŠTETU ILI KAZNENU ODŠTETU BILO KOJE PRIRODE NASTALU ZBOG UPOTREBE ILI NEMOGUĆNOSTI UPOTREBE ORAL-B DODATNE OPREME, UKLJUČUJUĆI,

IZMEĐU OSTALOG, OZLJEDE OSOBA, OŠTEĆIVANJE IMOVINE, GUBITAK VRIJEDNOSTI BILO KOJIH PROIZVODA TREĆE STRANE KOJI SE KORISTE U ILI UZ ORAL-B DODATNU OPREMU ILI GUBITAK UPOTREBE ORAL-B DODATNE OPREME ILI BILO KOJIH PROIZVODA TREĆE STRANE KOJI SE KORISTE U ILI UZ ORAL-B DODATNU OPREMU, ČAK I AKO JE KOMPANIJA P&G OBAVIJEŠTENA O MOGUĆNOSTI TAKVE ŠTETE. BEZ OGRANIČAVANJA GORE NAVEDENOG, RAZUMIJETE I SLAŽETE SE S TIM DA KOMPANIJA P&G NE ODGOVARA ZA BILO KOJU ŠTETU ILI UNIŠTAVANJE POTROŠAČKIH ELEKTRONIČKIH UREĐAJA ILI DRUGE LIČNE IMOVINE SADRŽANE U ILI IZVAN ORAL-B DODATNE OPREME ILI BILO KOJI GUBITAK PODATAKA SADRŽANIH U SPOMENUTIM UREĐAJIMA. ORAL-B NEĆE NI U KOM SLUČAJU NADOKNADITI ŠTETU VEĆU OD STVARNE CIJENE PO KOJOJ JE PROIZVOD KUPLJEN.

## **Garancija zamjenskih glava četkice**

Oral-B garancija neće biti važeća ako je šteta nastala tokom korištenja punjive ručke s zamjenskom glavom četkice koja nije Oral-B. Oral-B ne preporučuje upotrebu zamjenskih glava četkice koje nisu Oral-B.

- Oral-B nema kontrolu nad kvalitetom zamjenskih glava četkice koje nisu Oral-B. Zato ne možemo osigurati učinkovitost čišćenja zamjenskih glava četkice koje nisu Oral-B, kao što je komunicirano prilikom kupovine punjive ručke.
- Oral-B ne može osigurati dobro pristajanje zamjenskih glava četkice koje nisu Oral-B.
- Oral-B ne može predvidjeti dugoročne efekte korištenja zamjenskih glava četkice koje nisu Oral-B na ručki.

Sve Oral-B zamjenske glave četkice imaju Oral-B logo i ispunjavaju visoke Oral-B standarde kvalitete. Oral-B ne prodaje zamjenske glave četkice ili ručke pod bilo kojim drugim imenom.

## Rješavanje problema

Problem	Mogući razlog	Rješenje
<b>APLIKACIJA</b>		
Ručka ne radi (dobro) s Oral-B aplikacijom.	<ol style="list-style-type: none"> <li>1. Oral-B™ aplikacija je zatvorena.</li> <li>2. <i>Bluetooth</i> funkcija nije uključena na pametnom telefonu.</li> <li>3. <i>Bluetooth</i> je isključen na drški; <i>Bluetooth</i> indikator (7) je ugašen.</li> <li>4. <i>Bluetooth</i> veza sa pametnim telefonom je prekinuta.</li> <li>5. Vaš pametni telefon ne podržava <i>Bluetooth</i> 4.0 (ili noviji)/<i>Bluetooth</i> Smart.</li> <li>6. Drška četkice na punjaču priključenom na napajanje.</li> <li>7. Zastarjela aplikacija Oral-B™.</li> </ol>	<ol style="list-style-type: none"> <li>1. Pokrenite Oral-B™ aplikaciju.</li> <li>2. Aktivirajte <i>Bluetooth</i> funkciju na pametnom telefonu (kako je opisano u korisničkom priručniku).</li> <li>3. Uključite <i>Bluetooth</i> istovremenim pritiskom na dugme za uključivanje/isključivanje (3) i dugme za način rada (4) u trajanju od 2 sekunde, dok se <i>Bluetooth</i> indikator (7) ne upali.</li> <li>4. Uparite dršku i pametni telefon preko postavki aplikacije. Držite pametni telefon u blizini u toku rada sa drškom.</li> <li>5. Vaš pametni telefon mora podržavati <i>Bluetooth</i> 4.0 (ili noviji)/ <i>Bluetooth</i> Smart kako bi se upario sa drškom četkice. Provjerite App Store<sup>(SM)</sup> ili Google Play™ u vezi sa kompatibilnim pametnim telefonima.</li> <li>6. Funkcija <i>Bluetooth</i> se isključuje kada stavite dršku četkice na punjač priključen na napajanje.</li> <li>7. Preuzmite najnoviju aplikaciju Oral-B™.</li> </ol>
Ponovno postavljanje na tvorničke postavke.	Traži se izvorna funkcionalnost aplikacije.	Pritisnite i držite dugme za uključivanje/isključivanje (3) tokom 10 sekundi sve dok sva svjetla ne bljesnu dva puta istovremeno.
<b>ČETKICA ZA ZUBE</b>		
Drška nije u funkciji (tokom prve upotrebe).	Baterija je na veoma niskom nivou napunjenosti, nijedno svjetlo ne svijetli.	Punite najmanje 30 minuta.
Kratki isprekidani zvukovi/bljeskajuće svjetlo nakon 2 minute ili na drški ne radi nikakav tajmer.	Tajmer je izmijenjen/deaktiviran putem aplikacije.	Pomoću aplikacije promijenite postavke tajmera ili izvršite ponovno postavljanje na tvorničke postavke (pogledati rješavanje problema sa aplikacijom).

Drška četkice se ne puni ali svjetla indikatora punjenja naizmjenično bljeskaju.	<ol style="list-style-type: none"> <li>1. Baterija je na niskom nivou napunjenosti.</li> <li>2. Temperatura okruženja je izvan temperaturnog raspona (&lt; 0 °C i &gt; 60 °C) za punjenje.</li> </ol>	<ol style="list-style-type: none"> <li>1. Svjetlosni indikator možda neće odmah početi da treperi; može potrajati do 30 minuta.</li> <li>2. Preporučena temperatura okoline za punjenje je od 5 °C i 35 °C.</li> </ol>
--	---	--

### **DODACI**

Učinci punjenja uređaja povezanih USB-om preko putne torbice za punjenje nisu kao što je očekivano.	Vaš uređaj spojen USB-om možda traži originalni izvor napajanja proizvođača da bi ispunio učinke punjenja.	Koristite originalni izvor napajanja proizvođača uređaja spojenih USB-om da biste dobili željene učinke punjenja.
---	--	---

Punjiva četkica za zube sadrži radio modul koji radi u opsegu frekvencije od 2,4 do 2,48 GHz, sa maksimalnom snagom od 1 mW.

Ovim, Braun GmbH izjavljuje da je radio oprema tipova 3771, 3765, 3754, 3764, 3762 i 3767 usaglašena sa EU direktivom 2014/53/EU. Cijeli tekst EU Deklaracije o usklađenosti je dostupan na sljedećoj internet adresi: [www.oralb.com/ce](http://www.oralb.com/ce).

U pojedinim situacijama, vaša četkica se može isključiti uslijed obližnjih elektromagnetnih polja u opsegu od 621 do 714 MHz. Ovo ne šteti vašoj četkici, možete je ponovo uključiti da biste nastavili sa četkanjem.

## Македонија

Добредојдовте во Oral-B!

Пред да започнете со употреба на оваа четка за заби, Ве молиме прочитајте ги упатствата за работа и чувајте го ова упатство за понатамошна употреба.

### ВАЖНО

- Повремено проверувајте го кабелот од штета. Доколку е оштетен, однесете го полначот во сервисниот центар на Oral-B. Оштетен или дел кој не е во функција не треба да се користи. Да не се пренаменува или поправа производот. Тоа може да предизвика пожар, електричен удар или повреда.
- Оваа четка не е наменета за деца помали од 3 години. Деца на возраст од 3 години и лица со намалени физички, сензорни и ментални способности, како и лица кои немаат претходно искуство или знаење, може да ја користат оваа четка исклучиво со надзор од лица одговорни за нивна сигурност или под услови да им е претходно објаснето како се користи уредот на сигурен начин така што во целост ќе го разберат можниот ризик при употреба.
- Чистење и одржување не треба да се врши од страна на деца.
- Деца не треба да си играат со апаратот.

- Користете го овој производ само за наменетата употреба како што е опишано во овој прирачник. Не користете додатоци кои не се препорачани од производителот. Користете го полначот кој ви е даден со уредот.

### ПРЕДУПРЕДУВАЊЕ

- Не ставајте го полначот/преносната кутија за полнење, паметниот приклучок или футролата за патување во вода или течност и не чувајте го на места каде што може да падне или да биде повлечен во вода или во лавабо. Не посегнувајте по него ако паднал во вода. Веднаш исклучете го од штекер.
- Овој апарат содржи батерии кои не се заменливи. Да не се отвара и расклопува уредот. За рециклирање на батериите ве молиме целиот уред да се отстрани во согласност со локалните прописи за животна средина. Отварањето на држачот ќе го оштети производот и поништи гаранцијата.
- Кога го исклучувате од штекер, секогаш држете ја приклучницата наместо кабелот. Не допирајте ја приклучницата со мокри раце. Така може да предизвикате електрошок.
- Доколку подлезите на некој третман за било каква нега на уста, консултирајте се со вашиот стоматолог пред употреба.
- Оваа четка е прибор за лична хигиена и не е наменета за употреба од повеќе лица во стоматолошка институција.
- Користете го само полначот и/или специјалниот комплет на кабли (паметен приклучок) со вградено напојување на многу низок безбедносен напон што го добивате со апаратот. Не менувајте ниту експериментирајте со кој било дел од него, во спротивно постои ризик од електричен удар. Доколку држачот за полнење/полначот за на пат е означен со -C 492-5214, користете го

само специјалниот комплет на кабли (паметен приклучок) на Braun/Oral-B со оваа идентификација.

- Мали делчиња може да се отстрануваат, па затоа чувајте го понастрана од деца.

За да избегнете кршење на четкичката, што може да создаде мали делови кои претставуваат опасност од задушување или оштетување на забите:

- Пред секоја употреба, осигурете се дека четкичката добро е наместена. Ако главата на четкичката повеќе не се вклопува правилно, престанете да ја употребувате четкичката. Никогаш не го користете уредот без главата на четкичката.
- Ако дршката на четкичката падне, четкичката треба да се замени пред следната употреба дури и да нема видно оштетување.
- Заменете ја четкичката на секои 3 месеци, или порано ако главата се истроши.
- Чистете ја четкичката соодветно по секоја употреба (види го делот «Препораки за чистење»). Соодветното чистење гарантира безбедна употреба и функционално траење на четкичката за заби.

## Важни информации

- Oral-B може да се користи со Вашиот телефон (најдете повеќе информации во «Поврзување на четката за заби со вашиот телефон»).
- За да избегнете електромагнетни пречки и/или конфликт во компатибилноста, деактивирајте **Bluetooth** на рачката на четката за заби (5) пред да ја користите во забранета средина, како што се авиони или специјално означени зони во болниците.
- Деактивирајте **Bluetooth** така што истовремено ќе притиснете на копчињата on/off (3) и mode (4) 2 секунди додека индикаторот за **Bluetooth** (7) не се исклучи. Следете ја истата процедура за повторно активирање на **Bluetooth**.
- Лицата со пејсмејкери секогаш треба да ја држат четката за заби оддалечена шест инчи (15 сантиметри)

од пејсмејкерот, додека е вклучена. Секогаш кога се сомневате дека има пречки, деактивирајте го **Bluetooth**.

## Опис

- 1 Глава на четката
- 2 Паметен прстен
- 3 Копче за вклучување / исклучување (On/off)
- 4 Копче за начин на четкање
- 5 Дршка
- 6 Дисплеј за начин на четкање
- 7 **Bluetooth**® индикатор
- 8 Дисплеј за ниво на наполнетост

## Додатоци (во зависност од моделот):

- 9 Основен полнач (со фиксен кабел)
- 10 Држач за главата на четката
- 11 Простор за главата на четката со заштитен капак
- 12 Патнички несесер за полнење
- 12a Индикатор за полнење
- 12b USB влез
- 12c Влез за адаптер
- 12d Внатрешен капак (со држач за паметен телефон)
- 12e Отстранлив дел
- 13 Паметен приклучок (напојување)
- 14 Преносната кутија за полнење (со монтажен кабел)
- 15 Несесер
- 16 Основна футрола за патување
- 17 Торбичка за полнач

**Забелешка:** Содржината може да варира во зависност од купениот модел.

## Спецификации

За спецификации за волтажата прочитајте ги упатствата на долната страна на базата за полнење. Ниво на гласност: 68 dB (A)

## Полнење и Оперирање

Вашата четка за заби има водоотпорна рачка, е електрично безбедна и дизајнирана за употреба во бањата.

- Можете веднаш да ја користите четката за заби или кратко да ја наполните, ставајќи ја на вклучениот полнач (9) или преносна кутија за полнење (14). Кога ја користите преносната кутија за полнење (14) користете го дополнителниот паметен приклучок (13) кој ви е даден (слика В). Само

паметниот приклучок може да се користи со сите глобални опсези на напон (100 – 240V).

Забелешка: Во случај кога батеријата е празна (не свети сијаличката за ниво на полнење на екранот (8) додека се полни или нема реакција кога ќе се притисне копчето on/off (3)), наполнете најмалку 30 минути.

- Нивото на полнење се прикажува на екранот за ниво на полнење (8). Трепкањето покажува дека батеријата се полни (слика ①/B); штом се наполни, сијаличката се гаси. Целосно полнење трае околу 12 часа и трае околу 12 дена со редовна употреба (два пати дневно по 2 минути).  
Забелешка: Коа батеријата е многу истрошена, сијаличката може да не се уклучи веднаш; може да поминат и 30 минути.
  - Доколку батеријата е празна, црвена сијаличка ќе светка на дисплејот и моторчето ја намалува брзината. Кога батеријата скроз ќе се испразни, моторчето ќе престане да работи; ќе бидат потребни најмалку 30 минути полнење за една употреба.
  - Секогаш можете да ја чувате рачката на уклучен полнач за да ја одржувате секогаш полна; батеријата не може да се пренаполни.  
Забелешка: Чувајте ја рачката на собна температура за најдобро одржување на батеријата.
- Напомена:** Не ја изложувајте рачката на температури повисоки од 50 °C.

## Користење на четка за заби

### Техники на чистење

Наводените ја главата на четката и нанесете било кој вид на паста за заби. За да се избегне прскањето, поставете ја главата на четката на забите пред да го вклучите уредот (слика ②). При миене на забите со една од ротирачките Oral-B четки, поместувајте ја главата на четката пополека од заб на заб, задржувајќи се по неколку секунди на површината на секој заб (слика ③). Првите денови користењето на било каква електрична четка за заби може да го раскрварат

вашето непце. Крварењето треба да прекине за неколку дена. Доколку продолжи и по две недели, ве молиме консултирајте се со стоматолог. Доколку имате осетливи непца или заби, Oral-B препорачува користење на «Sensitive» начин на работа (во зависност од моделот) ( може да користите Oral-B Sensitive глава за четка за заби).

### SmartRing функции

Вашата четка поседува SmartRing опрема (2) која има различни функции кои се изразени преку различни бои на светла: Бело (почетно) = Светло за функционирање и визуелен тајмер (изберете боја преку подесувањата на апликацијата Oral-B™)  
Црвена = светло на сензорот за притисок  
Сина = индикатор за Bluetooth® поврзување

### Тајмер

Тајмерот сигнализира со краток испрекинат звук и трепкачко светло на Smart Ring на интервали од 30 секунди за да преминете на следниот квадрант од устата (слика ③). Долгиот испрекинат звук и трепкачкото светло го означуваат крајот на професионално препорачаното 2-минутно време на четкање.

Тајмерот го меморизира изминатото време на четкање дури и кога рачката е кратко време исклучена за време на четкањето. Тајмерот се ресетира ако паузирате подолго од 30 секунди, ако кратко го притиснете копчето за режим (4) во текот на паузата или ако ја ставите рачката на вклучениот полнач.  
Напомена: Додека ја користите Oral-B™ апликацијата, тајмерот може да биде деактивиран за некои опции.  
Напомена: Исто така, можете да ги приспособите подесувањата на тајмерот преку апликацијата Oral-B™.

### Сензор за притисок

Ако притиснете пресилно, Smart Ring (2) ќе светне црвено, што ќе Ве потсети да го намалите притисокот. Константно силен притисок подолго од 5 секунди се означува со брзо трепкачки Smart Ring (2). Дополнително, пулсирањето на главата на четката ќе престане и осцилациското движење на главата на четката ќе се

намали (за време на режимите «Daily Clean», «Pro Clean» и «Sensitive») (слика ③). Периодично проверувајте ја работата на сензорот за притисок со умерен притисок на главата на четката за време на употребата.

Напомена: За време на употребата на апликацијата Oral-B™, сензорот за притисок може да биде деактивиран за некои опции.

### Режими за четкање

Четката за заби нуди различни начини на четкање, прикажани на дисплејот (6) на вашата четка («Daily Clean» моделот не свети на дисплејот на четката):

- «Daily Clean» – Стандарден режим за секојдневно чистење на устата
- «Pro Clean» – За извонредно чисто чувство (работи на висока фреквенција)
- «Sensitive» – Нежно, а сепак темелно чистење на чувствителните делови
- «3D White» – Полирање за повремена или секојдневна употреба
- «Gum Care» – Нежно масирање на непцата
- «Tongue Clean» – Чистење на јазикот за повремена или секојдневна употреба

Кога го користите начинот «Tongue Clean», препорачуваме да ја користите главата на четка за «Sensitive». Може да го четкате јазикот со или без паста за заби. Четкајте го целиот јазик систематски со нежни движења. Препорачаното време за четкање е 20 секунди; прикажано со трепкање на сијаличката на SmartRing-от. Вашата четка автоматски започнува да работи со последно избраниот модел на работа. За да промените модел, притиснете го копчето за модел во текот на употреба на четката (слика ④). За да се вратите на на «Daily Clean» моделот од било кој модел, притиснете и држете го копчето (4).

Напомена: Исто така, можете да ги приспособите подесувањата на режимот преку апликацијата Oral-B™.

## Глави на четката за заби

Oral-B ви нуди широк избор на различни Oral-B глави за четка кои одговараат на рачката на вашата Oral-B четка за заби.

Нашите **осцилирачко-ротирачки глави на четката** може да се користат за прецизно чистење на забите.



### Oral-B CrossAction глава на четка

Нашата најнапредна глава на четка. Заоблени четчиња за прецизно чистење. Ги отстранува наслагите.



### Oral-B FlossAction глава на четка

се карактеризира со микропулсирачки четчиња кои овозможуваат неверојатно отстранување на наслагите во интерденталната област.

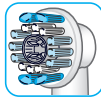

### Oral-B 3D White глава на четка

се карактеризира со специјално капаче за полирање кое природно ги избелува забите. Деца под 12 годишна возраст не треба да ја користат Oral-B «3D White» главата за четка.

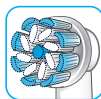

### Oral-B Сензитивна Ултра-тенка глава

поседува комбинација од нормални влакна за чистење на површината на забите и ултра-тенки влакна за нежно четкање на непцата.

Повеќето Oral-B глави имаат светло син INDICATOR® за влакна кој ќе Ви помогне да ја надгледувате потребата од замена на главата. Со темелно четкање, два пати дневно по две минути, плавата боја ќе исчезне до половина на овие влакна во просек од 3 месеци, означувајќи дека треба да се промени главата на четката. Доколку влакната почнат да се шират пред бојата да почне да се повлекува, тоа е знак дека вршите преголем притисок на забите и непцата.

Не препорачуваме употреба на Oral-B



«FlossAction» или Oral-B «3D White» глава на четка со протези. Може да ја користите Oral-B «Ortho» главата на четка, специјално дизајнирана за чистење околу протезите и жиците.

## Поврзување на вашата четка за заби со вашиот Smart телефон

Апликацијата Oral-B™ е достапна за паметни телефони кои работат на оперативен систем iOS или на Android. Таа може да се преземе бесплатно од App Store<sup>(SM)</sup> или Google Play™.

Рачката има вградени сензори кои, заедно со опцијата «brushing recognition» во апликацијата, Ви помага да откриете кои зони да ги четкате и колку долго. Покрај тоа, Oral-B™ апликацијата ви дава можност да ја следите активноста на четкање, Ве подучува и ги приспособува подесувањата на вашата четка за заби.

• Отворете ја апликацијата Oral-B™.

Таа ќе Ве води низ целата процедура за Bluetooth спојување.

Можете да ја најдете и во подесувањата на апликацијата (Settings -> Toothbrush).

Напомена: Функционалноста на апликацијата Oral-B™ е ограничена ако е деактивиран Bluetooth на вашиот паметен телефон (погледнете го прирачникот за корисници на паметниот телефон за да добиете упатства).

- Сите инструкции на апликацијата ќе бидат прикажани на телефонот.
- Ако Bluetooth е активиран на вашата рачка, ќе светне индикаторот за Bluetooth (7). Откако рачката ќе се поврзе со апликацијата, Smart Ring (2) кратко ќе трепне.
- Држете го паметниот телефон блиску (на растојание помало од 5 метри) кога го користите со рачката. Ставете го смартфонот на безбедно суво место.

Забелешка: Вашиот Smart телефон мора да поддржува Bluetooth 4.0 (или понова верзија)/Bluetooth Smart за да може да се поврзе со вашата четка за заби.

Компатибилните телефони се наведени во App Store<sup>(SM)</sup> или на Google Play™.

Внимание: Следете го упатството за Вашиот смарт телефон за да се уверите дека Вашиот телефон / полнач се дизајнирани за употреба во бања.

Посетете го сајтот [www.oralbappavailability.co.uk](http://www.oralbappavailability.co.uk) за достапност на Oral-B™ апликацијата по земји.

## Препораки за чистење

По четкањето, исплакнете ја главата на четката под проточна вода со вклучена рачка. Исклучете ја и отстранете ја главата на четката. Исчистете ги рачката и главата на четката посебно; избришете ги пред да ги склопите. Исклучете го полначот/преносната кутија за полнење пред чистењето (слика 5).

Чистете ги само со влажна крпа; полначот (9), преносната кутија за полнење (14), торбичката за полначот (17), футролата за полнење при патување (12), основната футрола за патување (16), и паметниот приклучок (13).

Може да се мијат во машина за садови:

држачот за главата на четката (10), кутијата за главата на четката и заштитниот капак (11), менливата влошка (12e) на футролата за полнење при патување (слика B3).

Се мијат со раце: несесерот (15), само со млака вода (30 °C – 40 °C).

## Дополнителни елементи

(во зависност од моделот)

### Патнички несесер за полнење

- За да ја наполните рачката (5) ставете ја врз игличката во преносната кутија за полнење (12) и поврзете со штекер со помош на екстра паметниот приклучок (13). Паметниот приклучок може да се користи со сите глобални опсежи на напон (100 – 240V).
- Светлото што трепка (12a) на преносната кутија за полнење индицира дека рачката се полни. Штомрачката целосно ќе се наполни, светлото се гаси. Може да се потребни до 12 часа (слика B1) за целосно полнење.

Напомена: Можете да ја употребувате УСБ-портата (12b) за да наполните електронски уред додека преносната кутија за полнење е вклучена. Рачката може да се наполни само со паметниот приклучок (13)/(12c), а не преку УСБ-портата.

- Внатрешниот капак на преносната кутија за полнење има вграден држач за Smartphone (12d) што може да го држи вашиот Smartphone додека го употребувате (слика В2). Пред да го употребувате, проверете дали вашиот телефон го собира во држачот и дали стои стабилно.
- **Чистење:** Менливата влошка (слика В3) (12e) на футролата за патување може да се мие во машина за садови (слика ⑤). Надворешната кутија треба да се чисти само со влажна крпа. Гледајте деловите на футролата за патување да се целосно суви пред повторното монтирање и главите на четката/четката за заби да се суви пред да се ставаат во неа.

Напомена: Веднаш бришете ги флеките од површината на футролата за патување. Чувајте ја футролата за патување на чисто и суво место.

Следете го упатството за вашиот мобилен телефон за да се уверите дека Вашиот телефон / полнач се дизајнирани за употреба во бања.

### **Несесер / Торбичка за полнач / Основна футрола за патување**

Чувајте ги чистите и суви четки за заби/глави на четката во основната футрола за патување (16) и ставајте ги внатре во несесерот (15) (слика С).

Чувајте го полначот/футролата за патување за полнење во торбичката за полначот (17) (слика Д).

**Чистење:** Веднаш исчистете ги дамките на површините. Несесерот треба да се мие само со млака вода (30 °C – 40 °C).

Основната футрола за патување и торбичката за полначот треба да се чистат само со влажна крпа (слика ⑤). Чувајте го на чисто и суво место.

Предмет на промена без најава.

## **Известување за животната средина**

Производот содржи батерии и/или рециклирачки електричен отпад. За заштита на животната средина да не се фрла со отпад од домаќинствата, за рециклирање однесете го до местата предвидени за собирање на електричен отпад во вашата земја.



## **Гаранција**

Даваме 2-годишна ограничена гаранција за производот којашто почнува да важи на денот на купувањето.

Во рамките на гарантниот период, бесплатно ќе ги отстраниме сите дефекти на апаратот што се резултат на грешки во материјалите или изработката, или ќе го поправиме или замениме целосниот апарат, зависи што ќе одлучиме. Во зависност од достапноста, заменетиот предмет може да се разликува по боја или да биде еквивалентен модел.

Оваа гаранција се однесува на сите земји каде што овој уред се набавува од Braun или нејзиниот назначен дистрибутер.

Оваа гаранција не покрива: штета настаната од несоодветна употреба, особено на главата на четката, како и дефекти кои имаат незначителен ефект врз вредноста или работењето на апаратот.

Гаранцијата станува неважечка доколку се извршувани поправки од неовластени лица и доколку не се користени оригинални делови од Braun.

Овој апарат е опремен со *Bluetooth* радио модул. Недостатокот на воспоставување на *Bluetooth* Smart конекција со одредени Smart телефони не е покриено со гаранцијата од овој апарат, освен во случај кога *Bluetooth* радио модулот од овој апарат е оштетен. *Bluetooth* е под гаранција на нивниот производител, а не на Oral-B. Oral-B не влијае и не прави препораки за производителот на апаратот и затоа Oral-B не презема никаква одговорност за бројот на компатибилни апарати со нашите *Bluetooth* системи.

Oral-B го задржува правото, без

претходна најава, да направи технички модификации или промена во имплементацијата на системот за карактеристиките на апаратот, интерфејсот и структурата на менито кои се неопходни за системот на Oral-B да функционира со сигурност.

За да ви овозможиме сервис во гарантниот период, предадете го или испратете го целиот апарат заедно со сметката во овластен Oral-B Braun сервисен центар.

### **Важни информации за Bluetooth® радио модул**

Иако сите назначени функции на апаратот за Bluetooth се поддржани, Oral-B не обезбедува 100% сигурност во конекцијата и работата на карактеристиките.

Изведувачето на работата и сигурноста на конекцијата се директен резултат на секој засебен Bluetooth апарат, софтверска верзија како и оперативниот систем на тие Bluetooth апарати и регулативите за безбедност на компанијата кои се имплементирани во апаратот.

Oral-B се држи до и строго ги имплементира Bluetooth стандардите преку кои Bluetooth апаратите може да комуницираат и функционираат кај Oral-B четките за заби.

Доколку производителите на апаратот не успеат да го имплементираат овој стандард, Bluetooth компатибилноста и карактеристиките ќе бидат компромитирани и корисникот може да се соочи со функционални и проблеми поврзани со карактеристиките. Ве молиме, бидете известени дека софтверот на Bluetooth апаратот може значајно да влијае на компатибилноста и функцијата.

### **1) Гаранција – исклучоци и ограничувања**

Оваа ограничена гаранција важи само за нови производи произведени од или за компанијата Procter & Gamble, нејзините филијали или ограници («P&G») што се идентификуваат со трговскиот знак, заштитеното име или логото што се појавува за Braun / Oral-B. Оваа ограничена гаранција не се однесува на ниту еден производ што не е од P&G, вклучувајќи хардвер и софтвер. P&G не одговара за ниедно оштетување или загуба на про-

грами, податоци или други информации зачувани во производот и за ниту еден производ што не е од P&G или дел што не го покрива оваа ограничена гаранција. Враќањето или повторното инсталирање на програми, податоци или други информации не е покриено со оваа ограничена гаранција.

Оваа ограничена гаранција не се однесува на (i) оштетувања предизвикани од несреќен случај, злоупотреба, погрешна употреба, занемарување или производ што не е од P&G; (ii) оштетување предизвикано преку сервисирање од кој било сервис што не е на Braun или авторизиран од Braun; (iii) производ или дел што не бил модифициран без писмена дозвола на P&G, и (iv) оштетување што произлегува од употреба или неможност за употреба на Oral-B држач или рачен уред, држач за Smartphone на огледало или преносна кутија за полнење («Додатоци»).

### **2) Употреба на држачот за паметен телефон**

Додатоците Oral-B вклучени во пакувањето се дизајнирани да ви овозможат лесно да го позиционирате вашиот паметен телефон додека ја употребувате апликацијата Oral-B. Обидете се повеќекратно ориентирање на вашиот Smartphone во држачот за Smartphone на Oral-B за да обезбедите најдобра позиција на вашиот Smartphone во држачот. Направете го тоа на начин на кој нема да го оштетите вашиот паметен телефон или на кој нема да падне од држачот. Не употребувајте го во автобил.

**ОГРАНИЧУВАЊЕ НА ОДГОВОРНОСТА**  
ВО НИТУ ЕДЕН СЛУЧАЈ, ДО ОНОЈ СТЕПЕН ДО КОЈ ДОЗВОЛУВА ЗАКОНОТ, P&G, НЕГОВИТЕ ДИСТРИБУТЕРИ ИЛИ ДОБАВУВАЧИ НЕМА ДА БИДАТ ОДГОВОРНИ ЗА КАКВИ БИЛО ДИРЕКТНИ, ИНДИРЕКТНИ, СЛУЧАЈНИ, ПОСЛЕДИЧНИ ИЛИ ПОСЕБНИ ОШТЕТУВАЊА ОД ВАША ИЛИ КОЈА БИЛО ТРЕТА СТРАНА, ШТО ПРОИЗЛЕГУВААТ ОД УПОТРЕБА ИЛИ НЕУПОТРЕБА НА ДОДАТОЦИТЕ ORAL-B, ВКЛУЧУВАЈЌИ, НО НЕОГРАНИЧУВАЈЌИ СЕ НА ЛИЧНИ ПОВРЕДИ, ИМОТНИ ШТЕТИ, ЗАГУБА НА ВРЕДНОСТИ ИЛИ ШТЕТИ НА КАКВИ БИЛО ДРУГИ ПРОИЗВОДИ, ШТО ПРОИЗЛЕГЛЕ ОД УПОТРЕБАТА НА ДОДАТОЦИТЕ

ORAL-B, ИЛИ ЗАГУБА НА НАМЕНАТА НА ДОДАТОЦИТЕ ORAL-B ИЛИ НА КОИ БИЛО ДРУГИ ПРОИЗВОДИ ШТО СЕ УПОТРЕБУВААТ ЗАЕДНО СО ДОДАТОЦИТЕ ORAL-B, ДУРИ И ДОКОЛКУ ВО P&G БИЛЕ ИЗВЕСТИЕНИ ЗА МОЖНОСТА ЗА ТАКВИ ШТЕТИ. НЕОГРАНИЧУВАЈЌИ СЕ НА ПРЕТХОДНОСПОМЕНАТОТО, РАЗБИРАТЕ И СЕ СОГЛАСУВАТЕ ДЕКА P&G НЕМА ОДГОВОРНОСТ ЗА КАКВА БИЛО ШТЕТА ИЛИ УНИШТУВАЊЕ НА КОНЗУМЕНТСКИ ЕЛЕКТРОНСКИ УРЕДИ ИЛИ ДРУГ ЛИЧЕН ИМОТ ШТО СЕ УПОТРЕБУВААТ СО ДОДАТОЦИТЕ ORAL-B, ИЛИ ЗА КАКВА БИЛО ЗАГУБА НА ПОДАТОЦИ ШТО СЕ СОДРЖАТ ВО ТИЕ УРЕДИ. ВО НИТУ ЕДЕН СЛУЧАЈ КОМПЕНЗАЦИЈАТА ОД ORAL-B НЕМА ДА ЈА НАДМИНУВА РЕАЛНАТА ЦЕНА ПЛАТЕНА ЗА ПРОИЗВОДОТ.

#### **Гаранција за замена на глава на четка**

Oral-B гаранцијата ќе се поништи ако штетата на електричната рачка за полнење е резултат на употребата на глава

на четка која не е Oral-B. Oral-B не препорачува употреба на заменски глави за четка кои не се Oral-B.

- Oral-B нема контрола врз квалитетот на заменски глави за четка кои не се Oral-B. Затоа, не можеме да гарантираме за работата на заменски глави за четка кои не се Oral-B, како што е комуницирано со електричната рачка за полнење на почетокот од продажбата.
- Oral-B не гарантира за несогласувањето на заменски глави за четка кои не се Oral-B.
- Oral-B не може да го предвиди долготрајниот ефект на заменски глави за четка кои не се Oral-B.

Сите заменски глави за четка го имаат логото Oral-B и ги исполнуваат високите стандарди за квалитет на Oral-B. Oral-B не продава заменски глави за четка или делови за рачка под друг бренд или име.

## Проблеми

Проблем	Можна причина	Решение
<b>АПЛИКАЦИЈА</b>		
<p>Oral-B рачката не работи (соодветно) со апликацијата Oral-B™</p>	<ol style="list-style-type: none"> <li>1. Апликацијата Oral-B™ е затворена.</li> <li>2. <i>Bluetooth</i> не е активиран на смартфонот.</li> <li>3. <i>Bluetooth</i> е деактивиран на рачката; <i>Bluetooth</i>-индикаторот (7) е исклучен.</li> <li>4. Прекината е врската <i>Bluetooth</i> со паметниот телефон.</li> <li>5. Вашиот паметен телефон не поддржува <i>Bluetooth</i> 4.0 (или понова верзија)/ <i>Bluetooth Smart</i>.</li> <li>6. Рачката е на вклучениот полнач.</li> <li>7. Застарена апликација Oral-B™.</li> </ol>	<ol style="list-style-type: none"> <li>1. Отворете ја апликацијата Oral-B™.</li> <li>2. Активирајте <i>Bluetooth</i> на паметниот телефон (опишано во прирачникот за корисници).</li> <li>3. Активирајте <i>Bluetooth</i> со истовремено притискање на копчето on/off (3) и на копчето за режим (4) 2 секунди додека не се вклучи <i>Bluetooth</i> индикаторот (7).</li> <li>4. Повторно поврзете ги рачката и паметниот телефон преку подесувањата на апликацијата. Држете го паметниот телефон во близина кога го користите со рачката.</li> <li>5. Вашиот паметен телефон мора да поддржува <i>Bluetooth</i> 4.0 (или понова верзија)/ <i>Bluetooth Smart</i> за да се поврзе со рачката. Проверете на App Store<sup>(SM)</sup> или на Google Play™ кои се компатибилни паметни телефони.</li> <li>6. <i>Bluetooth</i> се деактивира додека рачката е на вклучениот полнач.</li> <li>7. Преземете ја најновата Oral-B™ апликација.</li> </ol>
<p>Ресетирање на фабричките подесувања.</p>	<p>Барани се оригинални функции.</p>	<p>Притиснете и држете го on/off копчето (3) 10 секунди додека сите светла не трепнат двапати истовремено.</p>
<b>ЧЕТКА ЗА ЗАБИ</b>		
<p>Рачката не работи (на прва употреба).</p>	<p>Батеријата е многу празна; не свети ниту една сијаличка.</p>	<p>Полнете најмалку 30 минути.</p>

Краток испрекинат звук/трепкачко светло по 2 минути или рачката не работи на тајмер.	Тајмерот е модифициран/ деактивиран преку апликацијата.	Користете ја апликацијата за да ги промените подесувањата на тајмерот или да ги вратите фабричките подесувања (видете Проблеми со апликацијата).
Рачката не се полни и трепка.	<ol style="list-style-type: none"> <li>1. Батеријата е на многу ниско ниво на полнење.</li> <li>2. Температурата на просторијата каде се полни е вон границите на толеранција (<math>\leq 0^{\circ}\text{C}</math> и <math>\geq 60^{\circ}\text{C}</math>)</li> </ol>	<ol style="list-style-type: none"> <li>1. Сијаличката за полнење може да не трепка веднаш, може да потрае до 30 минути.</li> <li>2. Препорачана температура на просторијата каде се полни е од <math>5^{\circ}\text{C}</math> до <math>35^{\circ}\text{C}</math>.</li> </ol>

## ДОДАТОЦИ

Полнењето на уреди поврзани на УСБ преку футролата за патување за полнење не е како што се очекува да биде.	Можеби за уредите поврзани со УСБ е потребен полнач на производителот за да се достигнат очекуваните перформанси за полнење.	Користете го оригиналниот полнач на производителот за уредот поврзан на УСБ за да се постигнат посакуваните перформанси за полнење.
---	--	---

Оваа електрична четка за заби со батерија на полнење содржи радио-модул кој работи на фреквенција од 2,4 до 2,48 GHz со максимална моќност од 1mW.

Согласно на тоа, Braun GmbH декларира дека типовите на радио опрема 3771, 3765, 3754, 3764, 3762 и 3767 се во согласност со Директивата 2014/53/EU. Комплетниот текст на ЕУ декларацијата за согласност е достапен на следната Интернет адреса: [www.oralb.com/ce](http://www.oralb.com/ce).

Кај некои лимитирани изданија, Вашата четка за заби може да се исклучи како резултат на електромагнетните полиња кои се наоѓаат во близина во опсег од 621 до 714 MHz. Ова не ја оштетува Вашата четка; можете повторно да ја вклучите и да продолжете со четкање.

## България

Добре дошли в Oral-B!

Преди да използвате тази четка за зъби, моля, прочетете указанията и запазете това ръководство за бъдещи справки.

### ВАЖНО

- Периодично проверявайте кабела за повреди. В случай, че кабелът е повреден, занесете зарядното устройство в сервизен център на Oral-B Braun. Уред, който не работи или е повреден, не бива да се използва. Не променяйте и не поправяйте продукта. Това може да причини пожар, токов удар или нараняване.
- Продуктът не е предназначен за употреба от деца на възраст под 3 години. Деца с ограничени физически, сензорни или умствени способности, или без опит и знания могат да използват четката за зъби, ако са под наблюдение или са били инструктирани как да използват уреда по безопасен начин и разбират възможните опасности.
- Почистване и поддръжка не трябва да се осъществява от деца.
- Децата не трябва да използват уреда за игра.
- Използвайте този продукт само за предназначението му, както е описано в това

ръководство. Не използвайте приставки, които не са препоръчани от производителя. Използвайте само предоставеното зарядно заедно с уреда Ви.

### ВНИМАНИЕ

- Не поставяйте зарядното устройство/стойката за зареждане, смарт щепсела или зареждащата кутия за пътуване във вода или течност и не съхранявайте на места, където може да падне, или да бъде издърпано/а във вана или мивка. Не се пресягайте да го/я извадите, когато падне във вода. Незабавно изключете захранването.
- Този уред съдържа батерии, които не подлежат на смяна. Не отваряйте или разглобявайте устройството. Ако искате да рециклирате батериите, моля да изхвърлите цялото устройство. Ако отворите дръжката ще повредите устройството и анулирате гаранцията.
- Когато изключвате уреда, винаги дръжте и дърпайте щепсела, вместо захранващия кабел. Не пипайте щепсела с мокри ръце, това може да доведе до токов удар.
- Ако сте на лечение за каквито и да било заболявания на устната кухина, консултирайте се с Вашия стоматолог преди употреба.
- Тази четка за зъби е уред за лична хигиена и не е предназначена за употреба от много на брой пациенти в стоматологична практика или институция.
- Използвайте само зарядното устройство и/или комплекта специални кабели (смарт щепсел) с вградено захранване с допълнително нисковоолтово захранване, предоставено заедно с Вашето устройство. Не заменяйте и не замествайте части от него, в противен случай има опасност от токов удар. Ако на стойката за зареждане/пътническа калъф за зареждане има маркировка -C 492-5214, използвайте само специалния комплект кабели

Braun/Oral-B (смайт щепсел) с тази идентификация.

- Малките елементи може да се отделят, пазете далече от обсега на деца.

За да се избегне счупване на главата на четката, което може да причини опасност от задавяне с малки части или да повреди зъбите:

- Преди всяка употреба се уверете, че главата на четката е добре закрепена. Прекратете употребата на четката за зъби, ако главата на четката не се закрепва правилно. Никога не използвайте без глава за четката.
- Ако дръжката за четката за зъби е паднала, главата на четката трябва да се подмени преди следваща употреба, дори и да няма видима повреда.
- Сменяйте главата на четката на всеки 3 месеца или по-рано, ако главата на четката се износи.
- След всяка употреба почиствайте главата на четката (вижте параграфа «Препоръки за почистване»). Правилното почистване гарантира безопасното използване и функционалния живот на четката за зъби.

## Важна информация

- Вашата Oral-B може да се използва с Вашия смартфон (открийте повече в раздела «Как да свържете Вашата четка за зъби с Вашия смартфон»).
- За да се избегнат електромагнитни смущения и/или проблеми, свързани с несъвместимостта, деактивирайте функцията *Bluetooth* на Вашия държач на четката за зъби (5), преди да я използвате в среда с наложени ограничения, например в самолети или специално обозначени зони в болници.
- Деактивирайте функцията *Bluetooth*, като натиснете едновременно бутона за включване/изключване (3) и бутон за режим (4) за 2 секунди, докато индикаторът за *Bluetooth* (7) изгасне. Изпълнете същата процедура, за да активирате отново функцията *Bluetooth*.
- Потребители с пейсмейкъри трябва винаги да държат четката за зъби на повече от 15 см от пейсмейкъра,

докато е включен. Винаги, когато подозирате, че възникват смущения, деактивирайте функцията *Bluetooth*.

## Описание

- 1 Четкаща глава
- 2 Интелигентен пръстен
- 3 Бутон за включване/изключване
- 4 Бутон за избор на режим
- 5 Ръкохватка
- 6 Дисплей за режим на работа
- 7 Индикатор за *Bluetooth*<sup>®</sup>
- 8 Дисплей, показващ нивото на батерията

### Акcesoари (в зависимост от модела):

- 9 Основно зарядно устройство (с фиксиран кабел)
- 10 Държач за главата за четката
- 11 Отделение за четкащите глави със защитен капак
- 12 Зареждащ пътен калъф
- 12a Светлинен индикатор за зареждане
- 12b USB порт
- 12c Отвор за Смайт щепсел
- 12d Вътрешен капак (с поставка за смартфон)
- 12e Подвижен апликатор
- 13 Смайт щепсел (захранване)
- 14 Стойка За Зареждане (с разкачващ се кабел)
- 15 Козметична торбичка
- 16 Пътен калъф
- 17 торбичката за зарядно устройство

**Забележка:** Съдържанието може да варира в зависимост от закупения модел.

### Спецификации

За техническите спецификации относно напрежението, направете справка с информационните табели/долната част на уредите.

Ниво на шума: 68 dB (A)

## Зареждане и експлоатация

Вашата четка за зъби има водоустойчива дръжка, тя е електрически безопасна и разработена да бъде използвана в банята.

- Можете да използвате четката за зъби веднага или да я заредите за кратко,



като я поставите на включеното основно зарядно устройство (9) или на стойката за зареждане (14). Когато използвате стойката за зареждане (14), използвайте предоставения допълнителен смарт щепсел (13) (изображение Б). Единствено смарт щепселът може да се използва за всички диапазони на напрежението на електрическите мрежи по света (100 – 240 V).

**Забележка:** Ако батерията е изтощена (по време на зареждането няма светещи светлини на дисплея, показващ нивото на батерията (8), или няма реакция при натискане на бутона за включване/изключване (3)), оставете четката да се зарежда най-малко 30 минути.

- Нивото на зареждане се показва на дисплея за нивото на батерията (8). Мигащите светлини показват, че батерията се зарежда (фигура ①/В); след като е напълно заредена, светлините се изключват. Пълното зареждане отнема около 12 часа и дава възможност до 12 дни редовното миене на зъбите (два пъти на ден, 2 минути).

**Забележка:** На много ниско ниво на зареждане, светлените може да не светват веднага; може да отнеме до 30 минути.

- Ако батерията е изтощена/на изчерпване, червена светлина премигва на дисплея, показващ нивото на зареждане и ел. моторът намалява скоростта си. След като батерията се изтощи, двигателят спира; ще отнеме най-малко 30 минути зареждане за една употреба.

- Винаги можете да съхранявате ръкохватката на зарядното устройство, за да се поддържа на пълна мощност; устройството не позволява претоварване на батерията.

**Забележка:** Да се съхранява при стайна температура за оптимално запазване на батерията.

**Внимание:** Не излагайте ръкохватката на температури над 50 °C.

## Използване на Вашата четка

### Техника за миене на зъбите

Намокрете четкащата глава и използ-

вайте всякакъв вид паста за зъби. За да избегнете пръскането, поставете четкащата глава до зъбите си преди да включите уреда (снимка ②). Когато миете зъбите си с някоя от трептящо-въртящите се четкащи глави на Oral-B, плъзгайте бавно от зъб към зъб, като задържате четкащата глава на повърхността на всеки зъб за няколко секунди (снимка ③).

През първите няколко дни, докато използвате четката за зъби, венците Ви може да кървят леко. По принцип кървенето спира след няколко дни. Ако кървенето продължи повече от 2 седмици, обърнете се към Вашия стоматолог. Ако имате чувствителни зъби и/или венци, Oral-B препоръчва да използвате режим «Sensitive» (в зависимост от модела) (по избор в комбинация с четкаща глава Oral-B «Sensitive»).

### Функции на Смарт пръстена

Вашият четка за зъби е снабдена със Smart пръстен (2), който има различни функции, посочени чрез различни цветове: Бяло (по подразбиране) = светлинен индикатор за оперативен режим и визуален таймер (изберете свой цвят чрез настройките на приложението Oral-B™) Червен = Светлинен сензор за натиск Син = Bluetooth® индикатор

#### Таймер

Таймерът сигнализира чрез кратък прекъснат звук и мигаща светлина на Smart Ring на интервали от 30 секунди да преминете към следващия квадрант на устата си (изображение ③). Продължителен прекъснат звук и примигваща светлина означават края на препоръчаното от професионалисти време за миене на зъбите от 2 минути.

Таймерът запаметява изминалото време за миене на зъбите, дори когато дръжката се изключи за кратко по време на измиването. Таймерът се нулира, ако паузата продължи повече от 30 секунди, когато натиснете за кратко бутона за режим (4) по време на пауза или като поставите дръжката върху включеното зарядно устройство.

**Забележка:** При употреба на приложението Oral-B™ таймерът може да бъде деактивиран за определени функции.

**Забележка:** Можете също така да персонализирате настройките на таймера чрез приложението Oral-B™.

### Сензор за натиск

Ако се приложи твърде голям натиск, Smart Ring (2) ще светне в червено, напомняйки Ви да намалите натиска. Бързо мигащият Smart Ring (2) указва за продължителен силен натиск за повече от 5 секунди.

В допълнение към това, пулсирането на главата на четката ще спре и въртящото се движение на главата на четката ще бъде намалено (при режими за «Ежедневно почистване, Daily Clean», «Pro Clean» и «Чувствителен») (изображение ③). Периодично проверявайте работата на сензора за натиск, като натискате с умерена сила върху главата на четката по време на употреба.

**Забележка:** При използване на приложението Oral-B™ сензорът за натиск може да бъде деактивиран за определени функции.

### **Режими за миене на зъби**

Вашата четка за зъби разполага с различни методи на работа, посочени върху дисплея за режим на четкане/миене (6) на Вашата ръкохватка (режимът «Ежедневно почистване» не свети на дисплея за режим на миене):

«**Ежедневно почистване**» («**Daily Clean**») – Стандартен режим за ежедневно почистване

«**Дълбоко почистване**» («**Pro Clean**») – за изключително чувство на чистота (работи с по-висока честота)

«**Чувствителен**» («**Sensitive**») – за нежно, но цялостно почистване на чувствителни зони.

«**Избелващ 3D**» («**3D White**») – за периодично полиране или ежедневна употреба.

«**Грижа за венци**» («**Gum Care**») – Нежно масажиране на венците

«**Почистване на език**» («**Tongue Clean**») – за периодично почистване на езика или ежедневна употреба.

Когато сте на режим «Почистване на език» («Tongue Clean») препоръчваме използва-

нето на «Чувствителна» четкаща глава. Можете да почиствате езика със или без паста за зъби. Четкайте цялата площ на езика, последователно, с нежни движения. Препоръчителната продължителност е 20 секунди; обозначена с мигаща светлина на Smart Пръстена.

Вашата четка за зъби автоматично започва работа в режима, който последно е бил избран. За да преминете на друг режим, последователно натискайте бутона за режим по време на употреба (снимка ④). За да се върнете, от който и да е режим към «Ежедневно почистване», натиснете и задръжте бутона за смяна на режим (4).

**Забележка:** Можете също така да персонализирате настройките на режима чрез приложението Oral-B™.

## **Четкащи глави**

Oral-B Ви предлага разнообразие от различни четкащи глави Oral-B, които са пригодени за ръкохватката на Oral-B. Нашите **трептящо-въртящи се четкащи глави** могат да се използват за прецизно почистване, зъб по зъб.



### Четкаща глава Oral-B CrossAction

Нашата най-усъвършенствана четкаща глава.

Снопчета, разположени под ъгъл, за прецизно почистване. Отстранява плаката.

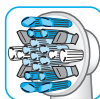

### Четкаща глава Oral-B FlossAction

С микропулсиращи влакна, които позволяват изключително отстраняване на плаката в междузъбните пространства.



### Четкаща глава Oral-B 3D White

Със специална полираща вдлъбнатина за естествено избелване на зъбите.

Моля, забележете, че деца под 12-годишна възраст не трябва да използват тази четкаща глава.

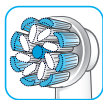

### Главата на четката Oral-B Sensi Ultrathin

разполага с комбинация от обикновени влакна за почистване на повърхността на зъбите и ултратънки влакна за нежно почистване на венците.

Повечето глави на четките Oral-B имат светло сини влакна с INDICATOR®, за да може да следите кога главата на четката трябва да се смени. С редовно четкане, два пъти дневно за две минути, синият цвят ще избледнее наполовина за около 3 месеца, показвайки, че трябва да смените четкащата глава. Ако снопчетата се смачкат преди цветът да избледнее, може да упражнявате твърде голям натиск върху зъбите и венците.

Не препоръчваме да използвате четкащите глави Oral-B «FlossAction» или Oral-B «3D White» с брекети. Можете да използвате Oral-B «Ortho», която е специално създадена да почиства около брекети и шини.

## Свързване на Вашата четка за зъби към смартфонът Ви

Приложението Oral-B™ е налично за смартфони с операционна система iOS или Android. Може да бъде изтеглено безплатно от магазин за приложения<sup>(SM)</sup> или Google Play™.

Вашата дръжка има инсталирани сензори, които заедно с функцията за »разпознаване на зона за миене на зъбите« в приложението Ви помагат да откриете кои области да измиете и за колко дълго. Освен това чрез приложението Oral-B™ можете да проследите графично напредъка си по измиване на зъбите, то ви предоставя насоки и ви дава възможност да персонализирате настройките на четката си за зъби.

- Стартирайте приложението Oral-B™. Ще получите напътствия през цялата процедура за сдвояване чрез *Bluetooth*. Можете да го намерите и при настройките на приложението (Настройки -> Четка за зъби).

Забележка: Функциите на приложението Oral-B™ са ограничени, ако *Bluetooth* е деактивиран на Вашия смартфон (за указания, моля, направете справка в ръководството за потребителя на Вашия смартфон).

- Всякакви инструкции за приложението ще се показват на вашия смартфон.
- Ако функцията за *Bluetooth* е активирана на дръжката, светва индикаторът за *Bluetooth* (7). След като дръжката се сдвои с приложението, Smart Ring (2) примигва за кратко.
- Дръжте смартфона си в непосредствена близост (на разстояние до 5 метра), когато го използвате заедно с дръжача. Уверете се, че смартфонът е разположен на безопасно и сухо място.

Забележка: Вашият смартфон трябва да поддържа *Bluetooth* 4.0 (или по-нова версия) / *Bluetooth* Smart, за да свържете с ръкохватката.

Съвместимите смартфони са изброени в App Store<sup>(SM)</sup> или Google Play™.

Внимание: Проверете ръчничка за употреба на смартфона си, за да се убедите, че Вашият телефон / зарядно устройство са предназначени за употреба в баня.

**Проверете на [www.oralbappavailability.co.uk](http://www.oralbappavailability.co.uk) за наличността на апликацията на Oral-B™ по държави.**

## Препоръки за почистване

След миене на зъбите изплакнете главата на четката внимателно под течаща вода за няколко секунди с включена дръжка. Изключете и премахнете главата на четката. Почиствайте отделно дръжката и главата за четката; избършете ги така че да са сухи, преди да ги сглобите отново. Изключете основното зарядно/стойката за зареждане преди почистване (изображение ⑤).

Да се почистват само с влажна кърпа: основно зарядно устройство (9), стойка за зареждане (14), торбичка за зарядното устройство (17), зареждаща кутия за пътуване (12), основна кутия за пътуване (16) и смарт щепсел (13).

Подходящ за миене в съдомиялна машина: държач на главата за четката (10), отделение за главата за четката и защитен капак (11), подвижна вложка (12e) на зареждащата кутия за пътуване (изображение В3).

Измиване на ръка: козметичната торбичка (15) трябва да се мие само с хладка вода (30 °C – 40 °C).

## Акcesoари

(в зависимост от модела)

### Зареждащ пътен калъф

- За да заредите вашата дръжка (5), поставете я на извода на зареждащия пътен калъф (12) и я свържете към електрически извод, като използвате предоставения смарт щепсел (13). Смарт щепселът може да се използва за всички обхвати на напрежение по света (100 – 240V).
- Мигащата светлина (12a) на пътническия калъф за зареждане показва, че дръжката се зарежда. След като дръжката се зареди напълно, светлината изгасва. Пълно зареждане се постига до 12 часа (снимка В1).

Забележка: Можете да използвате USB порта (12б), за да заредите едно електрическо устройство, докато зареждащият пътен калъф е включен в захранването. Дръжката може да се зарежда само със смарт щепсел (13)/(12с), а не през USB порта.

- Втрешният капак на пътния калъф има вграден държач за смартфон (12г), който може да държи смартфона ви докато го използвате (картина В2). Преди употреба проверете дали телефонът ви се побира на стойката и е закрепен стабилно.
- Почистване: Подвижната вложка (изображение В3) (12e) на кутията за пътуване е подходяща за миене в съдомиялна машина (изображение ⑤). Външната част на калъфа трябва да се почиства само с влажна кърпа. Уверете се, че елементите на кутията за пътуване са напълно сухи, преди да ги сглобите и че четката за зъби/главите за четката са сухи, преди да ги поставите в кутията за пътуване.

Забележка: Почиствайте веднага петната по повърхностите на кутията за пътуване. Съхранявайте кутията за пътуване на чисто и сухо място.

Проверете наръчника за употреба на смартфона си, за да се убедите, че Вашият телефон / зарядно устройство са предназначени за употреба в баня.

### Козметична торбичка / Калъф за зарядно / Основна кутия за пътуване

Съхранявайте чистите и сухи четки за зъби/глави за четки в основната кутия за пътуване (16) и я поставете в козметичната торбичка (15) (изображение С). Съхранявайте зарядното устройство/стойката за зареждане в калъфа за зарядното устройство (17) (изображение D).

Почистване: Почиствайте веднага петната върху повърхностите. Козметичната торбичка трябва да се мие ръчно само с хладка вода (30 °C – 40 °C). Основната кутия за пътуване и калъфът за зарядното устройство трябва да се почистват само с влажна кърпа (изображение ⑤). Да се съхранява на чисто и сухо място.

Промени в уреда и/или тази инструкция могат да се извършват без предизвестие.

## Опазване на околната среда

Този продукт съдържа батерии и/или електрически отпадък от рециклиране. С цел опазване на околната среда, не изхвърляйте този уред заедно с битовите отпадъци след употреба, а го оставяйте на специализираните места, определени за такива отпадъци във Вашата страна.



## Гаранция

Ние предоставяме 2 години ограничена гаранция на продукта от деня на покупката. В срока на гаранцията ние ще отстраним безплатно всякакви дефекти по уреда, които са възникнали в резултат на неизправности по материалите или изработката, чрез извършване на ремонт или замяна на целия уред, по наша преценка. В зависимост от наличността, замяната

на уреда може да доведе до различен цвят или подобен модел.

Тази гаранция се признава във всички страни, където Braun и неговия изключителен дистрибутор доставят този уред.

Тази гаранция не покрива: повреди от неправилна употреба; нормалното износване особено по отношение на четкащите глави, както и незначителни дефекти, които не пречат на нормалната работа на уреда.

Гаранцията е невалидна и при поправка на уреда от неоторизирани лица или ако не са използвани оригинални резервни части на Braun.

Този уред е оборудван с одобрен *Bluetooth* Smart радио модул. Неуспех за установяване на връзка между *Bluetooth* Smart и конкретни смартфони не се покрива от гаранцията на устройството, освен ако *Bluetooth* радио модулът на този уред е повреден.

*Bluetooth* устройствата се поддържат от собствените си производители, а не от Oral-B. Oral-B не влияе и не отправя препоръки към производителите на устройствата, следователно Oral-B не поема никаква отговорност за броя на съвместими устройства с нашите *Bluetooth* системи.

Oral-B си запазва правото, без предизвестие, да прави всякакви технически изменения или промени в системата на функциите на устройството, интерфейса, както и промяна на структурата на менюто, които се считат за необходими, за да се гарантира, че системите за Oral-B функционират надеждно.

За всички рекламации, възникнали в гаранционния срок, занесете или изправете целия уред както и касовата бележка в оторизиран сервиз на Oral-B Braun.

### **Важна информация за *Bluetooth*® радиомодул**

Въпреки, че всички посочени функции на *Bluetooth* устройството се поддържат, Oral-B не гарантира 100% надеждност на връзката и функционирането на елементите. Работата и надеждността на връзката са директно свързани с всяко индивидуално *Bluetooth* устройство, версията на софтуера, както и оперативната система на тези *Bluetooth* устройства и правилата за сигурност на компанията, заложени в устройството.

Oral-B се придържа към и стриктно изпълнява стандарта на *Bluetooth*, чрез който *Bluetooth* устройства могат да комуникират и функционират в четки за зъби Oral-B.

Въпреки това, ако производителите на устройства не успеят да приложат този стандарт, съвместимостта с *Bluetooth* и функциите ще бъдат допълнително изложени на риск и потребителят може да забележи проблеми, свързани с функционалността. Моля, имайте предвид, че софтуера на *Bluetooth* устройството може значително да повлияе на съвместимостта и работата.

### **1) Гаранция – Изключения и ограничения**

Тази ограничена гаранция се отнася само за новите продукти, произведени от или за фирма Procter & Gamble, нейните филиали или дъщерни дружества („P&G“), които могат да бъдат идентифицирани с търговската марка Braun/Oral-B, търговското име или лого, прикрепени към тях. Тази ограничена гаранция не се отнася за продукти, които не са на P&G, включително хардуер и софтуер. P&G не носи отговорност за щети или загуба на каквито и да е програми, данни или друга информация, съхранявана на каквито и да е носители, съдържащи се в продукта, или в продукти, които не са на P&G, или част от такива, които не се покриват от тази ограничена гаранция. Възстановяването или преинсталирането на програми, данни или друга информация не се покрива от тази ограничена гаранция.

Тази ограничена гаранция не се отнася за: (i) щети, причинени от инцидент, злоупотреба, неправилна употреба, небрежност, неправилно прилагане или продукти, които не са на P&G; (ii) щети, причинени от услуга, извършена от лице, което не е от Braun, или от сервиз, който е оторизиран от Braun; (iii) продукт или част от него, които са били модифицирани без писменото разрешение на P&G и (iv) повреди, възникнали от използването или невъзможността за използване на стойката/шайбата на Oral-B за смартфон, държаща за огледало за смартфон или пътническият калф за зареждане («Аксесоари»).

## 2) Как да използвате държача за вашия смартфон

Акcesoарите на Oral-B, включени в пакета, са проектирани така, че да ви предоставят удобен начин да позиционирате вашия смартфон докато използвате приложението на Oral-B. Преди да използвате държача за смартфон на Oral-B, изпробвайте множеството положения за вашия смартфон в държача, за да определите най-добрата позиция на смартфона ви в него.

Уверете се, че ще го направите по начин, който няма да навреди на вашия смартфон, ако той падне извън стойката. Да не се използва в автомобили.

**ОГРАНИЧАВАНЕ НА ОТГОВОРНОСТТА ДО СТЕПЕНТА, РАЗРЕШЕНА ОТ ПРИЛОЖИМИЯ ЗАКОН, P&G, НЕГОВИТЕ ДИСТРИБУТОРИ ИЛИ ДОСТАВЧИЦИ ПРИ НИКАКВИ ОБСТОЯТЕЛСТВА НЕ НОСЯТ ОТГОВОРНОСТ КЪМ ВАС ИЛИ КЪМ ТРЕТА СТРАНА ЗА ПРЕКИ, КОСВЕНИ, СЛУЧАЙНИ, ПОСЛЕДВАЩИ, СПЕЦИАЛНИ, СЪДЕБНИ ИЛИ НАКАЗАТЕЛНИ ЩЕТИ ОТ КАКВОТО И ДА Е ЕСТЕСТВО, ПРОИЗТИЧАЩИ ОТ ИЗПОЛЗВАНЕТО ИЛИ НЕВЪЗМОЖНОСТТА ДА СЕ ПОЛЗВАТ АКСЕСОАРИТЕ НА ORAL-B, ВКЛЮЧИТЕЛНО, НО НЕ САМО, НАНАСЯНЕ НА ВРЕДИ НА ХОРА, ПОВРЕДИ НА ИМУЩЕСТВО, ОБЕЗЦЕНЯВАНЕ НА ПРОДУКТИ НА ТРЕТИ СТРАНИ, КОИТО СЕ ИЗПОЛЗВАТ В АКСЕСОАРИТЕ НА ORAL-B ИЛИ С ТЯХ, ИЛИ ЗАГУБА НА ПРОДУКТИ НА ТРЕТИ СТРАНИ, КОИТО СЕ ИЗПОЛЗВАТ В АКСЕСОАРИТЕ НА ORAL-ИЛИ С ТЯХ В, ДОРИ АКО P&G СА БИЛИ ИНФОРМИРАНИ ЗА ВЪЗМОЖНОСТТА ОТ ТАКИВА ЩЕТИ. БЕЗ ДА СЕ ОГРАНИЧАВАТ УСЛОВИЯТА ПО-ГОРЕ, ВИЕ РАЗБИРАТЕ И СЕ СЪГЛАСЯВАТЕ, ЧЕ P&G НЕ НОСИ ОТГОВОРНОСТ ЗА ЩЕТИ ИЛИ РАЗРУШЕНИЯ НА ЕЛЕКТРОННИ УСТРОЙСТВА ИЛИ ДРУГО ЛИЧНО ИМУЩЕСТВО НА ПОТРЕБИТЕЛИТЕ, КОЕТО СЕ СЪДЪРЖА В АКСЕСОАРИТЕ НА ORAL-B ИЛИ ИЗВЪН ТЯХ, ИЛИ ЗА ЗАГУБА НА ДАННИ, СЪДЪРЖАЩИ СЕ В ПОСОЧЕНИТЕ УСТРОЙСТВА. ВЪЗСТАНОВЯВАНАТА ОТ ORAL-B СУМА ПРИ НИКАКВИ ОБСТОЯТЕЛСТВА НЕ МОЖЕ ДА НАДВИШАВА СУМАТА, ПЛАТЕНА ПРИ ЗАКУПУВАНЕТО НА ПРОДУКТА.**

## Гаранция за подмяна на четкащите глави

Гаранцията за Oral-B ще бъде обявена за невалидна, ако се установи, че електрическата презареждаща ръкохватка се използва с четкащи глави, които са различни от марката Oral-B. Не се препоръчва използването на четкащи глави, които не са от марката Oral-B.

- Oral-B няма контрол върху качеството на сменяемите четкащи глави, които не са от марката Oral-B. Затова не можем да гарантираме почистващата способност на тези четкащи глави, както е уточнено за електрическата презареждаща ръкохватка по време на покупката.
- Oral-B не може да гарантира, че сменяемите четкащи глави, които не са от марката Oral-B, прилягат добре.
- Oral-B не може да предвиди дългосрочния ефект на износване на ръкохватката, вследствие на използването на сменяеми четкащи глави, които не са от марката Oral-B.

Всички сменяеми четкащи глави носят логото на Oral-B и отговарят на висококачествените стандарти на Oral-B. Oral-B не продава сменяеми четкащи глави или части за ръкохватки под друга марка.

## Разрешаване на проблеми

Проблем	Възможна причина	Решение
<b>ПРИЛОЖЕНИЕ</b>		
Ръкохватката не работи (правилно) с приложението на Oral-B™	<ol style="list-style-type: none"> <li>1. Приложението Oral-B™ е затворено.</li> <li>2. Функцията <i>Bluetooth</i> не е активирана на смартфона.</li> <li>3. Функцията за <i>Bluetooth</i> е деактивирана на дръжката; индикаторът за <i>Bluetooth</i> (7) е изключен.</li> <li>4. <i>Bluetooth</i> връзката към смартфона е изгубена.</li> <li>5. Вашият смартфон не поддържа <i>Bluetooth</i> 4.0 (или по-висока версия)/<i>Bluetooth</i> Smart.</li> <li>6. Работете с включено зарядно устройство.</li> <li>7. Остаряло приложение Oral-B™.</li> </ol>	<ol style="list-style-type: none"> <li>1. Стартирайте приложението Oral-B™.</li> <li>2. Активирайте функцията <i>Bluetooth</i> на смартфона (както е описано в съответното ръководство за потребителя).</li> <li>3. Активирайте функцията <i>Bluetooth</i>, като натиснете едновременно бутона за включване/изключване (3) и бутона за режим (4) за 2 секунди, докато индикаторът за <i>Bluetooth</i> (7) изгасне.</li> <li>4. Сдвоете дръжката и смартфона отново чрез настройките на приложението. Дръжте смартфона си в непосредствена близост, когато го използвате заедно с дръжката.</li> <li>5. Вашият смартфон трябва да поддържа <i>Bluetooth</i> 4.0 (или по-висока версия)/ <i>Bluetooth</i> Smart, за да можете да сдвоите дръжката. Проверете App Store<sup>(SM)</sup> или Google Play™ за съвместими смартфони.</li> <li>6. <i>Bluetooth</i> е деактивиран, докато дръжката е поставена на включено зарядно устройство.</li> <li>7. Изтеглете последната версия на приложението Oral-B™.</li> </ol>
Възстановяване на фабричните настройки.	Възстановяване на първоначалните функции.	Натиснете и задръжте бутона за вкл./изкл. (3) в продължение на 10 секунди, докато всички светлини едновременно примигнат двукратно.
<b>ЧЕТКА ЗА ЗЪБИ</b>		
Ръкохватката не работи (по време на първата употреба).	Батерията е била почти изтощена; светлините не светят.	Заредете най-малко в продължение на 30 мин.

<p>Кратки прекъснати звуци/мигача светлина се включват след 2 минути или дръжката не работи с таймер.</p>	<p>Таймерът е променен/деактивиран чрез приложението.</p>	<p>Използвайте приложението, за да промените настройките на таймера или да извършите фабрично нулиране (вижте «Отстраняване на проблеми с приложението»).</p>
<p>Ръкохватката не се зарежда и премигва.</p>	<ol style="list-style-type: none"> <li>1. Батерията е с много ниско ниво на зареждане.</li> <li>2. Температура на околната среда за зареждане е извън диапазона (<math>\leq 0^{\circ}\text{C}</math> и <math>\geq 60^{\circ}\text{C}</math>).</li> </ol>	<ol style="list-style-type: none"> <li>1. Светлините за зареждане може да не се включат веднага; това може да отнеме до 30 минути.</li> <li>2. Препоръчителна температура на околната среда за зареждане е от <math>5^{\circ}\text{C}</math> до <math>35^{\circ}\text{C}</math>.</li> </ol>

#### **АКСЕСОАРИ**

<p>Ефективността на зареждане на свързаните с USB устройства чрез зареждащата кутия за пътуване не е според очакванията.</p>	<p>Вашето свързано с USB устройство може да изисква източникът на захранване от производителя да изпълни своята ефективност на зареждане.</p>	<p>Използвайте оригиналния източник на захранване на производителя на свързаното с USB устройство, за да постигнете желаната ефективност на зареждане.</p>
--	---	--

Презареждащата се четка за зъби съдържа радио модул, който работи на честота от 2,4 до 2,48 GHz с максимална мощност от 1 mW.

С настоящото Braun GmbH декларира, че типовете радио оборудване 3771, 3765, 3754, 3764, 3762 и 3767 са в съответствие с Директива 2014/53/ЕС. Пълният текст на Декларацията за съответствие на ЕС е достъпен на следния интернет адрес: [www.oralb.com/ce](http://www.oralb.com/ce).

В определени ограничени ситуации четката за зъби може да се изключи поради близки електромагнитни полета в диапазона от 621 до 714 MHz. Това не уврежда четката за зъби; можете да я включите отново, за да продължите с почистването.



## Руководство по эксплуатации

Добро пожаловать в мир Oral-B!

Прежде чем пользоваться нашей зубной щеткой, пожалуйста, прочитайте инструкции и сохраните это руководство.

## ЭТО ВАЖНО

- Время от времени проверяйте весь продукт/провода/аксессуары на отсутствие повреждений. Поврежденная или не функционирующая деталь не должна дальше использоваться. При повреждении продукта, аксессуаров или проводов обратитесь в сервисный центр Oral-B. Не ремонтируйте продукт самостоятельно и не вносите в него изменений. Это может спровоцировать возгорание, удар электрическим током или иные повреждения.
- Не рекомендуется использовать детям до 3 лет. Дети и лица с ограниченными физическими, сенсорными или умственными способностями или недостаточным опытом могут использовать устройство после обучения безопасному его использованию и разъяснения возможных рисков.
- Чистка и обслуживание продукта не должны осуществляться детьми.

- Не давайте детям играть с устройством.
- Используйте продукт только по назначению, описанному в настоящем руководстве. Не используйте аксессуары, не рекомендованные производителем. Используйте только зарядное устройство, входящее в комплектацию.

## ВНИМАНИЕ

- Не допускайте попадания зарядного устройства/ зарядного станда в воду или жидкость и не храните его в месте, где оно может упасть, оказаться в ванне или в раковине. При попадании зарядного устройства в воду не пытайтесь достать его. Немедленно отключите его.
- Аккумулятор устройства не подлежит замене. Не разбирайте устройство, кроме случаев утилизации аккумулятора. Для переработки аккумулятора утилизируйте устройство целиком в соответствии с предписаниями по охране окружающей среды, действующими в вашей местности. Нарушение целостности рукоятки повредит устройство и приведет к прекращению гарантии.
- При отключении от сети всегда тяните за сетевую вилку, а не за провод. Не прикасайтесь к сетевой вилке влажными руками. Это может привести к удару током.
- Если вы проходите курс лечения любого заболевания полости рта, перед использованием устройства проконсультируйтесь со своим стоматологом.
- При отключении от сети всегда тяните за сетевую вилку, а не за провод. Не прикасайтесь к сетевой вилке влажными руками. Это может привести к удару током.
- Эта зубная щетка предназначена для личного пользования и не предусмотрена для применения более чем одним пациентом в стоматологической практике или клинике.

- Используйте только зарядное устройство и/или специальный кабель питания (Smart Plug) со встроенным безопасным источником питания сверхнизкого напряжения, прилагающиеся к устройству. Во избежание удара электрическим током не меняйте и не разбирайте какие-либо части зарядного устройства. При наличии на зарядной станции или портативном зарядном футляре маркировки  С 492-5214 используйте только кабель питания Smart Plug от Braun/ Oral-B с аналогичной маркировкой.
- Возможно отсоединение мелких деталей, храните в недоступном для детей месте.

Во избежание поломки насадки, которая может представлять опасность удушения мелкими деталями или повредить зубы:

- Перед каждым использованием убедитесь, что насадка плотно прилегает к ручке. Прекратите использование зубной щетки, если насадка не прилегает к ручке как следует. Никогда не используйте без насадки.
- Если зубную щетку роняли на пол, перед следующим использованием замените насадку, даже при отсутствии видимых повреждений
- Заменяйте насадку каждые 3 месяца или чаще при сильном износе.
- Тщательно очищайте насадку после каждого использования (см. раздел «Рекомендации по очистке»). Правильная очистка помогает обеспечить безопасность зубной щетки и продлить ее срок службы.

## Важные сведения

- Ваша зубная щетка Oral-B может подключаться к вашему смартфону (подробнее см. «Подключение зубной щетки к смартфону»).
- Чтобы избежать радиопомех и/или проблем совместимости, отключите *Bluetooth* на рукоятке щетки (5), прежде чем использовать ее в местах, где имеются ограничения, таких как самолеты или специально отведенные зоны в госпиталях.
- Для отключения *Bluetooth* одновременно нажмите и удерживайте кнопку

- «on/off» (3) и кнопку переключения режима (4) в течение двух секунд, пока не погаснет дисплей радиопередачи (7). Выполните те же действия, чтобы снова включить *Bluetooth*.
- Если вы используете кардиостимулятор, не подносите к нему включенную щетку ближе, чем на 15 сантиметров. Если вы ощущаете появление помех, незамедлительно отключите *Bluetooth*.

## Описание и комплектность

- |   |  |
|---|--|
| 1 | Головка щетки                            |
| 2 | Smart Ring                               |
| 3 | Кнопка включения/выключения              |
| 4 | Кнопка переключения режима               |
| 5 | Рукоятка                                 |
| 6 | Дисплей режима чистки                    |
| 7 | индикатор подключения <i>Bluetooth</i> ® |
| 8 | Дисплей уровня заряда                    |

### Аксессуары (в зависимости от модели):

- |     |  |
|-----|--|
| 9   | Базовое зарядное устройство (с фиксированным шнуром)   |
| 10  | Держатель для насадок                                  |
| 11  | Контейнер для насадок с защитной крышкой               |
| 12  | Дорожный зарядный модуль                               |
| 12a | Световой индикатор зарядки                             |
| 12b | USB-разъем   |
| 12c | Разъем для шнура питания Smart Plug                    |
| 12d | Внутренняя сторона крышки (с подставкой для смартфона) |
| 12e | Съемный внутренний слой                                |
| 13  | Кабель питания Smart Plug                              |
| 14  | Зарядная станция (со съемным кабелем)                  |
| 15  | Косметичка   |
| 16  | Базовый дорожный футляр                                |
| 17  | Чехол для зарядного устройства                         |

**Примечание:** аксессуары могут отличаться в зависимости от модели.

### Технические характеристики

Электрические спецификации см. на нижней части зарядного устройства.  
Уровень шума: 68 дБ (А)

## Зарядка и использование

Ваша зубная щетка имеет водонепроницаемую ручку, безопасна и подходит для использования в ванной комнате.

- Вы можете начать пользоваться зубной щеткой сразу же или после непродолжительной зарядки, поместив ее на подключенные к электросети базовое зарядное устройство (9) или станцию зарядки (14). Используйте зарядную станцию (14) со шнуром питания Smart Plug (13), входящим в комплектацию (изображение В). Только шнур питания Smart Plug подходит для сетевого напряжения любого диапазона (100 – 240 В).

Примечание: в случае если батарея разряжена полностью (световой индикатор уровня заряда на дисплее (8) не загорается во время подзарядки, или же прибор не реагирует на нажатие кнопки вкл./выкл. (3)), необходимо заряжать его не менее 30 минут.

- Уровень заряда батареи отображается на специальном дисплее (8). Мигание светового индикатора означает, что происходит процесс зарядки аккумулятора (рис. ①/В); когда устройство полностью заряжено, индикатор гаснет. Полная зарядка занимает около 12 часов и обеспечивает до 2 недель регулярного использования (два раза в день по две минуты). Примечание: При очень низком уровне заряда мигающий световой индикатор может включиться не сразу – это займет до 30 минут.
- При низком заряде аккумулятора на дисплее уровня заряда начинает мигать красный световой индикатор и снижается скорость мотора. При полной разрядке мотор остановится; для однократного использования потребуется заряжать устройство не менее 30 минут.
- Вы можете постоянно держать ручку на подключенном к сети зарядном устройстве, чтобы поддерживать полный заряд; устройство защищено от чрезмерной зарядки.

Примечание: Для лучшего функционирования храните ручку щетки при комнатной температуре.

**Внимание:** Не подвергайте ручку воздействию высоких температур выше 50 °С.

## Использование вашей зубной щетки

### Техника чистки зубов

Намочите головку щетки и нанесите любую зубную пасту. Чтобы не допустить разбрызгивания, поднесите головку щетки к зубам, прежде чем нажать кнопку на ручке (рис. ②). Если вы используете одну насадку Oral-B с возвратно-вращательными движениями, медленно перемещайте ее от зуба к зубу, задерживаясь на поверхности каждого на несколько секунд.

Независимо от используемой насадки начинайте чистку с внешней стороны зубов, перейдите на внутреннюю сторону и затем очистите жевательные поверхности. Уделите одинаковое внимание всем четырем квадрантам ротовой полости (рис. ③).

Вы можете также проконсультироваться со стоматологом или специалистом по гигиене полости рта по поводу наиболее подходящей вам техники.

В первые дни использования любой электрической зубной щетки ваши десны могут немного кровоточить. Обычно это явление прекращается через несколько дней. Если кровоточивость десен сохраняется в течение двух недель, обратитесь к стоматологу или специалисту по гигиене полости рта. Если у вас высокая чувствительность зубов и/или десен, Oral-B рекомендует использовать режим «Sensitive» (возможно, в комбинации с насадкой Oral-B «Sensitive»).

### Smart Ring

Ваша зубная щетка оснащена технологией Smart Ring («умное кольцо») (2), функционал которой различен в зависимости от цвета светового сигнала: белый (по умолчанию) = индикатор работы и визуальный таймер (выберите другой цвет в настройках приложения Oral-B™); красный = индикатор датчика давления; синий = индикатор подключения Bluetooth®.

### Таймер

Коротким прерывистым звуковым сигналом и мигающим световым индикатором кольца Smart Ring каждые 30 секунд таймер подает сигнал для перехода к следующему квадранту ротовой полости (изображение ③). Длинный прерывистый звуковой сигнал и мигающий световой индикатор обозначают окончание рекомендованного стоматологами 2-минутного периода чистки зубов.

Таймер запоминает прошедшее время даже при кратковременном отключении щетки в процессе использования. Обнуление таймера происходит при паузе более 30 секунд, коротком нажатии на кнопку выбора режима (4) во время паузы или помещении ручки зубной щетки на подключенное к сети зарядное устройство.

Примечание: При использовании некоторых функций приложения Oral-B™ таймер может быть деактивирован.

Примечание: Настроить таймер можно также через приложение Oral-B™.

### Датчик давления

В случае чрезмерного нажатия на зубную щетку кольцо Smart Ring (2) загорается красным цветом, указывая на необходимость снизить давление. При постоянном сильном давлении дольше 5 секунд Smart Ring (2) начинает быстро мигать.

Помимо этого, головка зубной щетки прекратит пульсирующие колебания, а скорость ее вращения уменьшится (при режимах «Ежедневная чистка», «Профессиональная чистка» и «Чувствительный») (изображение ③).

Периодически проверяйте действие датчика давления, осторожно надавливая на зубную щетку во время использования.

Примечание: При использовании некоторых функций приложения Oral-B™ датчик давления может быть деактивирован.

### **Режимы работы (в зависимости от модели)**

Ваша зубная щетка предлагает различные режимы чистки зубов. Выбранный режим отражается на дисплее режима (6) на рукоятке щетки (кроме режима «Ежедневная чистка»):

«**Ежедневная чистка**» – стандартный режим для ежедневного ухода за полостью рта

«**Профессиональная чистка**» – для ощущения необычной чистоты (большая частота движений)

«**Деликатная чистка**» – мягкая, но тщательная очистка чувствительных областей

«**3D White**» – полировка для периодического или ежедневного применения

«**Уход за деснами**» – мягкий массаж десен

«**Гигиена языка**» – очистка языка для периодического или ежедневного применения

Для работы в режиме «Гигиена языка» мы рекомендуем использовать насадку «Sensitive». Чистить язык вы можете с применением зубной пасты или без.

Почистите всю поверхность языка мягкими систематическими движениями. Рекомендуемое время – 20 секунд, его окончание отмечается мигающим световым сигналом Smart Ring.

Ваша зубная щетка автоматически начинает работу в последнем выбранном режиме. Чтобы переключиться на другой режим, последовательно нажимайте кнопку выбора режима во время использования щетки (рис. ④). Чтобы вернуться в режим «Ежедневная чистка» из любого другого, нажмите и удерживайте кнопку выбора режима (4).

Примечание: вы также можете выбрать/настроить режим через приложение Oral-B™.

## **Сменные насадки**

Oral-B предлагает вам разнообразный выбор сменных насадок, подходящих к вашей рукоятке Oral-B.

Наши **насадки с возвратно-вращательными движениями** используются для точной очистки каждого зуба.



### Насадка Oral-B CrossAction

Самая продвинутая из наших насадок. Срезанные под углом щетинки для точной чистки. Снимает и устраняет зубной налет.

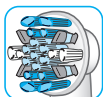

**Насадка Oral-B FlossAction**  
Микропульсирующие щетинки позволяют добиться эффективного удаления налета в пространстве между зубами



**Насадка Oral-B 3D White**  
Специальный полировочный колпачок для естественного отбеливания зубов. Не подходит для использования детьми до 12 лет.

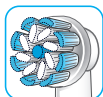

**Насадка Oral-B Sensi Ultrathin**  
представляет собой комбинацию обычных щетинок для чистки поверхности зубов и ультратонких щетинок для чистки участков вдоль линии дёсен.

Большая часть насадок Oral-B оснащены светло-голубыми щетинками INDICATOR®, позволяющими вам отслеживать необходимость замены насадки. При тщательной чистке зубов дважды в день в течение двух минут щетинки выцветают наполовину приблизительно за три месяца, демонстрируя необходимость смены насадки. Если щетинки обтрепались до того, как цвет побледнел, возможно, вы слишком сильно нажимаете на щетку при чистке.

Мы не рекомендуем использовать насадки Oral-B «FlossAction» и Oral-B «3D White», если вы носите брекеты.

Для очистки зубов вокруг скоб и брекет-систем специально разработана щетка-насадка Oral-B «Ortho».

## Подключение зубной щетки к смартфону

Приложение Oral-B™ доступно для мобильных устройств с операционной системой iOS или Android. Его можно загрузить бесплатно из App Store<sup>(SM)</sup> или Google Play™. В ручку зубной щетки встроены датчики, которые совместно с функцией «распознавания зоны чистки» в приложении помогают определить, какие области необходимо почистить и в течение какого времени. Также приложение

Oral-B™ позволяет отслеживать прогресс в чистке зубов, получать персональные рекомендации и выбирать индивидуальные настройки зубной щетки.

- Запустите приложение Oral-B™. Оно поможет вам настроить соединение по Bluetooth. Инструкции можно также найти в настройках приложения (Настройки -> Зубная щетка). Примечание: Функционал приложения Oral-B™ ограничен, если в вашем смартфоне отключена технология соединения по Bluetooth (инструкции по ее подключению см. в руководстве по использованию смартфона).
- Все инструкции по использованию приложения будут отображаться в вашем смартфоне.
- Если на ручке зубной щетки активирована технология соединения по Bluetooth, то на дисплее загорится индикатор Bluetooth (7). После установки соединения зубной щетки с приложением произойдет единоразовное мигание кольца Smart Ring (2).
- Во время чистки зубов держите смартфон на близком расстоянии (в пределах 5 метров). Убедитесь, что он надежно размещен в сухом месте.

Примечание: Для установки соединения с зубной щеткой ваш смартфон должен поддерживать Bluetooth 4.0 (или более поздней версии)/Bluetooth Smart. Список совместимых смартфонов доступен в магазине App Store<sup>(SM)</sup> или Google Play™.

**Внимание!** Обратитесь к руководству пользователя вашего смартфона за информацией относительно возможности использования смартфона/зарядного устройства в ванной комнате.

## Рекомендации по очистке

После чистки зубов промойте насадку под струей воды, не выключая зубную щетку. Выключите щетку и снимите насадку. Вымойте ручку и насадку по отдельности, вытрите их насухо и снова соберите. Отключите базовое зарядное устройство/зарядную станцию от сети перед их очисткой (изображение ⑤).

Возможна только протирка влажной тканевой салфеткой: базовое зарядное устройство (9), зарядная станция (14), чехол для зарядного устройства (17), дорожный футляр с функцией зарядки (12), базовый дорожный футляр (16) и шнур питания Smart Plug (13).

Возможно мытье в посудомоечной машине: держатель для насадок (10), контейнер для насадок и защитная крышка (11), съемный внутренний слой (12e) дорожного футляра с функцией зарядки (изображение В3).

Возможна ручная стирка: косметичка (15), только в теплой воде (30°C–40°C).

## Аксессуары

(В зависимости от модели)

### Дорожный зарядный модуль

- Чтобы зарядить щетку (5), поместите ее в разъем портативного зарядного футляра (12) и с помощью кабеля питания Smart Plug (13) подключите футляр к сети питания. Кабель питания Smart Plug работает от сети любого напряжения (от 100 до 240 В).
- Мигающая световой индикатор (12а) на портативном зарядном футляре указывает на то, что щетка заряжается. По окончании зарядки лампочка выключается. Полная зарядка длится около 12 часов (рисунок В1).  
Примечание: когда дорожный зарядный модуль подключен к сети, вы можете использовать USB-порт (12b) для зарядки любого другого электронного устройства. Зубная щетка может заряжаться только через шнур питания (13) (12с), но не через USB-порт.
- На внутренней поверхности крышки дорожного зарядного модуля располагается встроенный держатель (12d), на котором вы можете разместить смартфон во время использования щетки (рис. В2). Перед использованием убедитесь, что смартфон соответствует размерам подставки и надежно закреплен.
- Очищение: Съемный внутренний слой (рис. В3) (12e) дорожного зарядного модуля можно мыть в посудомоечной машине (рис. ⑤). Внешний модуль очищается влажной тканью. Убедитесь, что

его детали полностью сухие перед сборкой и что зубная щетка/насадка сухие, прежде чем поместить их в модуль.

Примечание: Немедленно удаляйте пятна с поверхности модуля. Храните модуль в чистом и сухом месте.

Обратитесь к руководству пользователя вашего смартфона за информацией относительно возможности использования прибора/зарядного устройства в ванной комнате.

### Косметичка / Чехол для зарядного устройства / Дорожный футляр

Храните очищенную и высушенную щетку с насадками в дорожном футляре (16), помещенном в косметичку (15) (рисунок С). Храните зарядное устройство в чехле для зарядного устройства (17) (рисунок D).

Очищение: При появлении на поверхности пятен немедленно очистите их.

Косметичку следует стирать вручную в теплой воде (30–40°C).

Дорожный футляр и чехол для зарядного устройства следует протирать влажной тканевой салфеткой (рисунок ⑥). Хранить в чистом сухом месте.

В изделие могут быть внесены изменения без уведомления.

## Утилизация

Продукт включает аккумуляторные батареи и/или перерабатываемые электрические отходы.



В интересах охраны окружающей среды не выкидывайте его в бытовой мусор, а сдавайте в пункты сбора электрических отходов, имеющиеся в вашей стране.

## Гарантия

Мы предоставляем двухлетнюю гарантию на продукт, начиная со дня покупки. В течение гарантийного периода мы обязуемся безвозмездно устранять любые дефекты продукта, возникшие в результате недостатков материалов или сборки, посредством ремонта или замены устройства по нашему выбору.

В зависимости от наличия, мы имеем право предоставить вам изделие другого цвета или эквивалентной модели.

Гарантия действует во всех странах, где устройство распространяется компанией Braun или ее официальным дистрибьютором. Данная гарантия не распространяется на случаи повреждения изделия вследствие его неправильного использования или естественного износа, особенно в отношении насадок, а также на случаи дефектов, которые не оказывают значительного влияния на ценность или функциональные характеристики устройства. При осуществлении ремонта неавторизованными службами и использованием неоригинальных запчастей Braun действие гарантии прекращается.

Устройство оснащено одобренным модулем радиосвязи *Bluetooth Smart*. Невозможность установить соединение *Bluetooth Smart* с отдельными моделями смартфонов не покрывается гарантией, если модуль *Bluetooth*-радиосвязи устройства не поврежден.

Гарантия на устройства *Bluetooth* предоставляется производителями таких устройств, а не Oral-B. Oral-B не оказывает какого-либо влияния и не дает рекомендаций производителям таких устройств и, следовательно, не несет ответственности за число устройств, совместимых с нашими системами *Bluetooth*.

Oral-B сохраняет за собой право без предварительного уведомления вносить какие-либо технологические модификации или изменения в реализацию системы отдельных элементов устройства, его интерфейс или структуру меню, которые посчитает необходимыми для должного функционирования этих систем.

Для осуществления гарантийного обслуживания передайте или направьте устройство в полной комплектации и с приложением товарного чека в авторизованный Центр обслуживания потребителей Oral-B Braun.

## Информация

### Модуль радиосвязи *Bluetooth*<sup>®</sup>

Несмотря на то, что Oral-B поддерживает

все обозначенные функции устройства *Bluetooth*, мы не можем гарантировать 100% надежность подключения и работы радиосвязи.

Эффективность работы и надежность подключения напрямую зависят от характеристик каждого конкретного устройства *Bluetooth*, версии программного обеспечения, установленной на устройстве *Bluetooth* операционной системы и норм безопасности, установленных компанией-производителем. Oral-B строго придерживается стандарта *Bluetooth*, согласно которому устройства *Bluetooth* могут подключаться и функционировать во взаимодействии с зубными щетками Oral-B.

Однако, если производитель устройства не соблюдает этот стандарт, это может повлиять на совместимость и работу устройств *Bluetooth* и спровоцировать сложности для пользователя. Просьба учитывать, что установленное на устройстве *Bluetooth* программное обеспечение может существенно влиять на возможности подключения и качество работы.

### 1) Гарантия – исключения и ограничения

Ограниченная гарантия распространяется только на новые продукты, производимые компанией The Procter & Gamble Company («P&G»), ее филиалами и дочерними компаниями («P&G») либо для них и отмеченные торговой маркой, товарным знаком или логотипом Braun / Oral-B. Ограниченная гарантия не распространяется на товары, не относящиеся к P&G, в том числе аппаратное и программное обеспечение. P&G не несет ответственности за повреждение либо утрату программ, данных и других сведений, хранившихся на любых носителях, встроенных в продукт, либо любого продукта или детали, не произведенные P&G или для нее и не подпадающих под ограниченную гарантию.

Настоящая ограниченная гарантия не распространяется на (i) повреждения, вызванные несчастным случаем, нарушением установленных правил эксплуатации, небрежным или неправильным использованием или применением устройства, а также повреждения продуктов, не произведенных P&G или для нее; (ii)

повреждения, вызванные сервисным обслуживанием, осуществленным иными лицами, кроме Braun и авторизованных Braun сервисных центров; (iii) продукты и запасные части, модифицированные без письменного разрешения P&G и (iv) повреждения, вызванные использованием или невозможностью использования подставки для смартфона Oral-B, держателя для смартфона или дорожного футляра («Аксессуары»).

## **2) Использование держателя для смартфона**

Входящие в комплект аксессуары Oral-B позволяют вам удобно разместить ваш смартфон при использовании приложения Oral-B. Перед первым использованием опробуйте различные положения смартфона в держателе Oral-B и выберите наилучшее. Убедитесь, что смартфон не упадет и не разобьется. Не используйте аксессуар в автомобиле.

## **ОГРАНИЧЕНИЕ ОТВЕТСТВЕННОСТИ**

В ПРЕДЕЛАХ, ДОПУСТИМЫХ СОГЛАСНО ДЕЙСТВУЮЩЕМУ ЗАКОНОДАТЕЛЬСТВУ, НИ В КАКОМ СЛУЧАЕ P&G, ЕЕ ДИСТРИБЬЮТОРЫ И ПОСТАВЩИКИ НЕ НЕСУТ ОТВЕТСТВЕННОСТИ ПЕРЕД ВАМИ ЛИБО ТРЕТЬЕЙ СТОРОНОЙ ЗА ЛЮБОГО РОДА ПРЯМЫЕ, НЕПРЯМЫЕ, КОСВЕННЫЕ, ПОБОЧНЫЕ, ФАКТИЧЕСКИЕ, ШТРАФНЫЕ УБЫТКИ ЛЮБОЙ ПРИРОДЫ, ВОЗНИКАЮЩИЕ В РЕЗУЛЬТАТЕ ИСПОЛЬЗОВАНИЯ ЛИБО НЕВОЗМОЖНОСТИ ИСПОЛЬЗОВАНИЯ АКСЕССУАРОВ ORAL-B, В ТОМ ЧИСЛЕ, БЕЗ ОГРАНИЧЕНИЯ, РАНИЕНИЯ ЛЮДЕЙ, УЩЕРБА, НАНЕСЕННОГО ИМУЩЕСТВУ, ОБЕСЦЕНИВАНИЕ ПРОДУКТОВ СТОРОННЕГО ПРОИЗВОДИТЕЛЯ, ИСПОЛЬЗУЕМЫХ В ИЛИ СОВМЕСТНО С АКСЕССУАРАМИ ORAL-B, УТРАТУ ЭКСПЛУАТАЦИОННЫХ КАЧЕСТВ АКСЕССУАРАМИ ORAL-B ИЛИ ПРОДУКТАМИ СТОРОННЕГО ПРОИЗВОДИТЕЛЯ, ИСПОЛЬЗУЕМЫМИ В ИЛИ СОВМЕСТНО С АКСЕССУАРАМИ ORAL-B, В ТОМ ЧИСЛЕ В СЛУЧАЕ ПРЕДУВЕДОМЛЕНИЯ P&G О ВОЗМОЖНОСТИ ТАКОГО ИСХОДА. БЕЗ УЩЕРБА ВЫШЕИЗЛОЖЕННОМУ ВЫ ПОНИМАЕТЕ И ПРИЗНАЕТЕ, ЧТО P&G НЕ НЕСЕТ КАКОЙ-ЛИБО ОТВЕТСТВЕННОСТИ ЗА УЩЕРБ ИЛИ РАЗРУШЕНИЕ ЛЮБЫХ

БЫТОВЫХ ЭЛЕКТРОННЫХ УСТРОЙСТВ ИЛИ ИМУЩЕСТВА ТРЕТЬИХ ЛИЦ, СОДЕРЖАЩИХСЯ В ИЛИ ИСПОЛЬЗУЕМЫХ СОВМЕСТНО С АКСЕССУАРАМИ ORAL-B, А ТАКЖЕ ЗА УТЕРЮ ДАННЫХ, СОДЕРЖАВШИХСЯ В УПОМЯНУТЫХ УСТРОЙСТВАХ. НИ В КАКОМ СЛУЧАЕ ДЕНЕЖНОЕ ВОЗМЕЩЕНИЕ СО СТОРОНЫ ORAL-B НЕ МОЖЕТ ПРЕВЫШАТЬ ФАКТИЧЕСКУЮ СТОИМОСТЬ ПРОДУКТА, УПЛАЧЕННУЮ ПРИ ЕГО ПРИОБРЕТЕНИИ.

## **Гарантия на сменные насадки**

Устройство снимается с гарантии Oral-B, если повреждение электрической перезаряжаемой рукоятки устройства произошло в результате использования сменных насадок другого производителя.

Oral-B не рекомендует использование сменных насадок других производителей.

- Oral-B не может контролировать качество таких насадок и, следовательно, гарантировать качественную чистку зубов при их применении, о чем уведомляет при первоначальной покупке электрической перезаряжаемой рукоятки.
- Oral-B не может гарантировать сочетаемость рукоятки Oral-B со сменными насадками других производителей.
- Oral-B не может прогнозировать долгосрочное влияние использования сменных насадок других производителей на степень износа рукоятки.

Все сменные насадки Oral-B имеют соответствующий логотип и отвечают высоким стандартам качества Oral-B. Oral-B не продает сменные насадки или запасные части рукоятки под другими торговыми наименованиями.



## Устранение неисправностей

Проблема	Возможная причина	Способ устранения
<b>Приложение</b>		
Щетка не работает (работает не должным образом) с приложением Oral-B™	<ol style="list-style-type: none"> <li>1. Приложение Oral-B™ выключено.</li> <li>2. На смартфоне не активирован интерфейс <i>Bluetooth</i>.</li> <li>3. На щетке отключен <i>Bluetooth</i>; выключен дисплей <i>Bluetooth</i> (7).</li> <li>4. Разорвано соединение <i>Bluetooth</i> между смартфоном и щеткой.</li> <li>5. Ваш смартфон не поддерживает <i>Bluetooth</i> 4.0 (и более высокие версии)/<i>Bluetooth Smart</i>.</li> <li>6. Рукоятка щетки находится на зарядке.</li> <li>7. Версия приложения Oral-B™ устарела.</li> </ol>	<ol style="list-style-type: none"> <li>1. Включите приложение Oral-B™</li> <li>2. Активируйте интерфейс <i>Bluetooth</i> на смартфоне (см. описание в инструкции к смартфону).</li> <li>3. Активируйте <i>Bluetooth</i> одновременным нажатием кнопок «вкл./выкл.» (3) и переключения режима (4) в течение 2 секунд, пока не загорится индикатор (7)»</li> <li>4. Еще раз установите соединение между рукояткой и смартфоном через настройки приложения. Держите смартфон максимально близко к рукоятке во время использования.</li> <li>5. Ваш смартфон не поддерживает <i>Bluetooth</i> 4.0 (и более высокие версии)/<i>Bluetooth Smart</i>. Список совместимых смартфонов ищите в App Store<sup>(SM)</sup> или Google Play™.</li> <li>6. Технология <i>Bluetooth</i> отключается, когда ручка находится на подключенном к сети зарядном устройстве.</li> <li>7. Загрузите последнюю версию приложения Oral-B™.</li> </ol>
Обнуление настроек до заводских	Необходим исходный функционал мобильного приложения	Нажмите и удерживайте кнопку «вкл/выкл» (3) в течение 10 секунд до одновременного двукратного мигания всех лампочек.
<b>ЗУБНАЯ ЩЕТКА</b>		
Щетка не работает (при первом использовании)	Низкий уровень заряда аккумулятора; нет световой индикации.	Заряжайте минимум полчаса.
Короткий прерывистый звуковой сигнал/ мигающий световой индикатор после двух минут использования щетки. Или Не работает таймер.	Таймер был модифицирован/ отключен через приложение Oral-B™.	Используйте приложение для изменения настроек таймера или осуществите сброс настроек до заводских установок (см. Возможные проблемы в приложении).

Щетка не заряжается	<ol style="list-style-type: none"> <li>1. Очень низкий заряд батареи.</li> <li>2. Температура окружающей среды не соответствует диапазону, подходящему для зарядки (ниже 0 °C или выше 60 °C).</li> </ol>	<ol style="list-style-type: none"> <li>1. Индикатор заряда может не сразу начать мигать, на это понадобится до 30 минут.</li> <li>2. Рекомендуемая температура окружающей среды для зарядки аккумулятора от 5 °C до 35 °C.</li> </ol>
---------------------	---	---

## КОМПЛЕКТАЦИЯ

Зарядка устройств, подключенных через USB-разъем в дорожном футляре с функцией зарядки, не соответствует ожиданиям.	Для оптимальной зарядки вашего устройства, подключенного через USB-разъем, может потребоваться источник питания вашего производителя	Используйте оригинальный источник питания подключаемого через USB устройства для наиболее эффективной зарядки.
---	--	--

Данная электрическая зубная щётка оснащена радио модулем Bluetooth, работающим в диапазоне 2,4–2,48 ГГц, имеющим максимальную мощность 1 мВт.

Таким образом, Braun GmbH заявляет, что радиооборудование типа 3771, 3765, 3754, 3764, 3762 и 3767 отвечает требованиям Директивы Евросоюза 2014/53/EU. Полный текст европейской декларации о соответствии доступен для ознакомления на следующей странице в интернете: <http://www.oralb.com/ce>.

### **Сделано в Германии.**

#### **Код даты изготовления:**

Чтобы определить год и неделю производства, вы можете обратиться к производственному коду, указанному в табличке спецификаций на нижней части корпуса.

Зарядное устройство или ручка: определите код продукции (мин. 10 символов), начинающийся с буквы. Первая цифра кода обозначает год выпуска. Следующие две цифры относятся к календарной неделе производства.

Пример: «809» – означает, что продукт был изготовлен на 9-й неделе 2018 года.

Зарядная станция или Кабель питания Smart Plug или Дорожный зарядный модуль: определите код продукции (мин. 5 символов).

Первые 2 цифры кода обозначает год выпуска. Следующие 2 цифры относятся к календарной неделе производства. Пример: «1809» – означает, что продукт был изготовлен на 9-й неделе 2018 года

Произведено в Германии для Braun GmbH, Frankfurter Strasse 145, 61476 Kronberg, Germany/Браун ГмбХ, Франкфуртер штрассе 145, 61476 Кронберг, Германия.

**RU** Импортёр/Служба потребителей: ООО «Проктер энд Гэмбл Дистрибьюторская Компания»; 125171, Россия, Москва, Ленинградское шоссе, 16А, стр. 2. Тел. 8(800)200-20-20

**BY** Поставщики в Республику Беларусь: ООО «Электросервис и Ко», Беларусь, 220012, г. Минск, ул. Чернышевского, 10А, к. 412АЗ., ИООО «АЛИДИ-Вест», 220140, Беларусь, г. Минск, ул. Домбровская, 9, оф. 7.3.1. Сервисный центр: ООО «Ресурс Плюс», Беларусь, 220026, г. Минск, ул. Жилуновича, д. 11.

Гарантийный срок/ Срок службы: 2 года

По вопросам выполнения гарантийного или послегарантийного обслуживания, а также в случае возникновения проблем при использовании продукции, просьба связываться с Информационной Службой Сервиса BRAUN по телефону 8 800 200 2020.



Зарядное устройство:

220-240 Вольт

50-60 Герц

0,9 Ватт

Кабель питания Smart Plug:

100 – 240 Вольт

50-60 Герц

7 Ватт

- a) Электрическая зубная щетка тип 3771 с зарядным устройством тип 3757.
- b) Электрическая зубная щетка тип 3771 с зарядным устройством тип 3755, с портативным зарядным устройством тип 3760 и сетевым блоком питания тип 492-5214
- c) Электрическая зубная щетка тип 3771 с зарядным устройством тип 3755 и сетевым блоком питания тип 492-5214.
- d) Электрическая зубная щетка тип 3771 с зарядным устройством тип 3757, с

портативным зарядным устройством тип 3760 и сетевым блоком питания тип 492-5214.

**Примечание:** Описание зависит от приобретенной модели.

Класс защиты от поражения электрическим током: II и III

В редких случаях зубная щетка может выключиться из-за находящихся поблизости источников электромагнитных полей в диапазоне от 621 до 714 МГц. Это не вредит вашей зубной щетке; просто включите ее снова и продолжайте чистку.

### Ласкаво просимо у світ Oral-B!

Перш ніж користуватися нашою зубною щіткою, будь ласка, прочитайте інструкцію і зберіть це керівництво

### ЦЕ ВАЖЛИВО

- Час від часу перевіряйте весь продукт/ шнури / аксесуари на відсутність ушкоджень. Пошкоджена або не функціонуюча деталь не повинна далі використовуватися. При ушкодженні продукту, аксесуарів або шнурів зверніться в сервісний центр Oral-B. Не ремонтуйте продукт самостійно і не вносьте в нього змін. Це може спровокувати займання, ураження електричним струмом або інші ушкодження.
- Не рекомендується використовувати дітям до 3 років. Діти та особи з обмеженими фізичними, сенсорними або розумовими здібностями або недостатнім досвідом можуть використовувати пристрій після навчання безпечному його використанню і роз'яснення можливих ризиків.
- Чищення й обслуговування продукту не повинні здійснюватися дітьми.
- Не давайте дітям грати з пристроєм.

- Використовуйте цей пристрій лише за призначенням. Не використовуйте аксесуари/ змінні насадки, не рекомендовані виробником. Використовуйте лише зарядний пристрій, що входить до комплектації.

### УВАГА

- Уникайте потрапляння зарядного пристрою / зарядної станції, кабелю живлення Smart Plug або подорожного футляра з функцією заряджання у воду або іншу рідину і не розміщуйте їх там, звідки вони можуть випадково впасти у ванну чи раковину. У разі потрапляння цих пристроїв у воду не намагайтеся дістати їх. негайно відключіть їх від мережі.
- Акумулятор пристрою не підлягає заміні. Не відкривайте і не розбирайте пристрій. Для переробки акумулятора утилізуйте пристрій цілком відповідно до приписів з охорони довкілля, що діють у вашій місцевості. Порушення цілісності рукоятки пошкодить пристрій і приведе до припинення гарантії.
- Під час відключення від електромережі завжди тримайтеся за штекер, а не за шнур. Не торкайтеся штекера шнура електромережі вологими руками. Це може призвести до ураження електричним струмом. Якщо ви проходите курс лікування від будь-якого захворювання ротової порожнини, перед використанням щітки проконсультуйтеся зі своїм стоматологом.
- Ця зубна щітка призначена для особистого користування. Не передбачено її застосування більш ніж одним пацієнтом у стоматологічній практиці або клініці.
- Використовуйте лише зарядний пристрій і/або спеціальний кабель живлення (Smart Plug) із вбудованим безпечним джерелом живлення наднизької напруги, що додаються до пристрою. Щоб уникнути ураження електричним струмом, не змінюйте і не розбирайте жодні частини зарядного пристрою.

За наявності на зарядній станції або портативному зарядному футлярі маркування -C 492-5214 використовуйте лише кабель живлення Smart Plug від Braun/Oral-B з аналогічним маркуванням.

- Можливе від'єднання дрібних деталей, зберігайте в недоступному для дітей місці.

Щоб уникнути несправності насадки, яка може становити небезпеку удушення дрібними деталями або пошкодження зубів:

- Перед кожним використанням переконайтеся, що насадка щільно прилягає до ручки. Припиніть використання зубної щітки, якщо насадка не прилягає належним чином до ручки. Ніколи не використовуйте пристрій без насадки.
- Якщо зубна щітка падала на підлогу, перед наступним використанням замініть насадку, навіть за відсутності видимих пошкоджень.
- Замінюйте насадку кожні 3 місяця або частіше у разі сильного зносу.
- Ретельно очищуйте насадку після кожного використання (див. розділ «Рекомендації щодо очищення»). Правильне очищення сприяє безпеці використання зубної щітки та подовженню терміну її служби.

## Важливі відомості

- Ваша зубна щітка Oral-B може підключатися до вашого смартфона (детальніше див. «Підключення зубної щітки до смартфона»).
- Щоб уникнути електромагнітних перешкод і/або проблем сумісності, вимкніть технологію *Bluetooth* на ручці зубної щітки (5), перш ніж використовувати її в місцях, де діють обмеження, наприклад, літаки та спеціально позначені зони в лікарнях.
- Для вимкнення *Bluetooth* водночас натискайте й утримуйте протягом 2 секунд кнопку «Увімкн./вимкн.» (3) і кнопку переключення режиму (4), доки не згасне індикатор *Bluetooth* (7). Щоб увімкнути *Bluetooth* знову, виконуйте ті ж самі дії.
- Якщо ви користуетесь кардіостимулятором, не підносьте до нього зубну щітку ближче ніж на 15 сантиметрів.

Якщо ви помітили, що з'явилися перешкоди, вимкніть технологію *Bluetooth*.

## Опис та комплектність

- 1 Голівка щітки
- 2 Smart Ring
- 3 Кнопка «вимкн./увімкн.»
- 4 Кнопка перемикання режиму
- 5 Рукотка
- 6 Дисплей режиму чищення
- 7 Індикатор *Bluetooth*®
- 8 Дисплей рівня заряду

### Аксесуари (залежить від моделі):

- 9 Зарядний пристрій
- 10 Тримач для насадок
- 11 Контейнер для насадок із захисною Кришкою
- 12 Дорожній зарядний модуль
- 12a Світловий індикатор заряджання
- 12b USB-роз'єм
- 12c Роз'єм для шнура живлення
- 12d Внутрішня сторона кришки з підставкою для смартфона
- 12e Знімний внутрішній шар
- 13 Кабель живлення Smart Plug
- 14 Зарядна станція (зі зйомним кабелем)
- 15 Косметичка
- 16 Дорожній футляр
- 17 Чохол для зарядного пристрою

**Примітка:** вміст може відрізнитися в залежності від придбаної моделі.

### Технічні характеристики

Припустиму напругу вказано на маркуванні / нижній частині пристрою.  
Рівень шуму: 68 дБ (А)

## Зарядка та використання

Ваша зубна щітка має водонепроникну рукотку і розроблена для безпечного використання у ванні.

- Ви можете почати користуватися зубною щіткою відразу або після недовготривалої зарядки, розташувавши її на базовому зарядному пристрої (9) або станції підзарядки (14), які підключено до електромережі. Використовуйте зарядну станцію (14) із кабелем жив-

лення Smart Plug (13), що входить до комплектації (зображення В). Тільки кабель живлення Smart Plug підходить до мережевої напруги будь-якого діапазону (100 – 240 В).

Примітка: в разі якщо батарея розряджена повністю (світловий індикатор рівня заряду на дисплеї (8) не світиться під час заряджання, або ж прилад не реагує на натискання кнопки вкл./викл. (3)), необхідно заряджати його не менше 30 хвилин.

- Рівень заряду акумулятора відображається на екрані (8). Блимаючі лампочки свідчать про те, що акумулятор заряджається (рисунок ①); після закінчення зарядки лампочки гаснуть. Повна зарядка триває близько 12-ти годин і забезпечує щонайменше 2 тижні роботи щітки в разі регулярного використання (по 2 хвилини двічі на день). Примітка: При дуже низькому рівні заряду світловий індикатор мерехтіння може увімкнутися не відразу – це займе до 30-ти хвилин.
- При низькому заряді акумулятора на дисплеї рівня заряду починає мерехтити червоний світловий індикатор і знижується швидкість мотора. При повній розрядці мотор зупиниться; для одноразового використання потрібно буде заряджати пристрій не менше 30-ти хвилин.
- Ви можете постійно тримати рукоятку на підключеному до мережі зарядному пристрої, щоб підтримувати повний заряд; пристрій захищений від надмірної зарядки.

Примітка: Для кращого функціонування зберігайте рукоятку щітки при кімнатній температурі.

**Увага:** Не піддавайте рукоятку дії високих температур вище 50°C.

## Використання вашої зубної щітки

### Техніка чищення зубів

Намочіть голівку щітки і нанесіть будь-яку зубну пасту. Щоб не допустити розбризкування, піднесіть голівку щітки до зубів, перш ніж натиснути кнопку на рукоятці (рисунок ②). Якщо ви використовуєте одну з насадок Oral-B зі зворотно-обер-

тальними рухами, повільно переміщайте її від зуба до зуба, затримуючись на поверхні кожного на декілька секунд.

Незалежно від використовуваної насадки розпочинайте чищення із зовнішньої сторони зубів, перейдіть на внутрішню сторону і потім очистіть жувальні поверхні. Приділіть однакову увагу всім чотирьом квадрантам ротової порожнини.

Ви можете також проконсультуватися із стоматологом або фахівцем з гігієни порожнини рота з приводу найбільш відповідної вам техніки.

У перші дні використання будь-якої електричної зубної щітки ваші ясна можуть трохи кровоточити. Звичайно це явище припиняється через кілька днів. Якщо кровоточивість ясен зберігається протягом двох тижнів, зверніться до стоматолога чи фахівця з гігієни порожнини рота.

Якщо у вас висока чутливість зубів і/або ясен, Oral-B рекомендує використовувати режим «Sensitive» (можливо, в комбінації з насадкою Oral-B «Sensitive»).

### Smart Ring

Ваша зубна щітка оснащена технологією Smart Ring («розумне кільце»), функціонал якої різний в залежності від кольору світлового сигналу:

Білий (за замовчуванням) = індикатор роботи і візуальний таймер (обрати інший колір можна в налаштуваннях додатка Oral-B™)

червоний = індикатор датчика тиску  
синій = індикатор підключення Bluetooth®

### Таймер

Коротким переривчастим звуковим сигналом і блимаючим світловим індикатором кільця Smart Ring кожні 30 секунд таймер подає сигнал для переходу до наступного квадранту ротової порожнини (зображення ③). Довгий переривчастий звуковий сигнал і блимаючий світловий індикатор свідчить про закінчення рекомендованого стоматологами 2-хвилинного чищення зубів.

Таймер запам'ятовує минулий час навіть у разі короткочасного відключення щітки в процесі використання. Обнуління таймера відбувається в разі паузи довше 30 секунд, короткочасного натискання на

кнопку вибору режиму (4) під час паузи або розташування зубної щітки на підключеному до мережі зарядному пристрої. Примітка: Під час використання деяких функцій додатка Oral-B™ таймер може бути деактивовано.

Примітка: Налаштувати таймер можна також за допомогою додатка Oral-B™.

### Датчик тиску

У разі надмірного натискання на зубну щітку кільце Smart Ring (2) спалахує червоним кольором, що вказує на необхідність знизити тиск. У разі постійного надмірного тиску довше 5 секунд Smart Ring (2) починає швидко блимати.

Окрім цього, голівка зубної щітки припинить пульсуючі коливання, а швидкість її обертання зменшиться (у режимах «Щоденне чищення», «Професійне чищення» і «Чутливий») (зображення ③). Періодично перевіряйте дію датчика тиску, обережно натискаючи на зубну щітку під час використання.

Примітка: Під час використання деяких функцій додатка Oral-B™ датчик тиску може бути деактивовано.

### **Режими роботи (залежно від моделі)**

Ваша зубна щітка пропонує різні режими чищення зубів. Вибраний режим відображається на дисплеї режиму (6) на рукоятці щітки (окрім режиму «Щоденне чищення»):

«**Щоденне чищення**» – стандартний режим для щоденного очищення

«**Професійне чищення**» – для відчуття незвичайної чистоти (велика частота рухів).

«**Делікатне чищення**» – м'яке, але ретельне очищення чутливих ділянок.

«**3D White**» – полірування для періодичного або щоденного застосування.

«**Догляд за яснами**» – м'який масаж ясен.

«**Гігієна язика**» – очищення язика для періодичного або щоденного застосування.

Для роботи в режимі «Гігієна язика» ми рекомендуємо використовувати насадку «Sensitive». Чистити язик ви можете із застосуванням зубної пасти або без.

Почистіть всю поверхню язика м'якими систематичними рухами.

Рекомендований час – 20 секунд, його закінчення відзначається блимаючим

світловим сигналом Smart Ring.

Ваша зубна щітка автоматично починає роботу в останньому вибраному режимі. Щоб переключитися на інший режим, послідовно натискайте кнопку вибору режиму під час використання щітки (рисунок ④). Щоб повернутися в режим «Щоденне чищення» з будь-якого іншого, натисніть і утримуйте кнопку вибору режиму (4).

Примітка: Обрати режим також можна в додатку Oral-B™.

## **Змінні насадки**

Oral-B пропонує вам різноманітний вибір змінних насадок, що підходять до вашої рукоятки Oral-B.

Наші **насадки зі зворотно-обертальними рухами** використовуються для точного очищення кожного зуба.



### Насадка Oral-B CrossAction

Найпросунутіша з наших насадок. Зрізані під кутом щетинки для точного чищення. Знімає й усуває зубний наліт.



### Насадка Oral-B FlossAction

Мікропульсуючі щетинки дозволяють добитися ефективного видалення нальоту в просторі між зубами

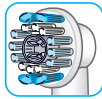

### Насадка Oral-B 3D White

Спеціальний полірувальний ковпачок для природного відбілювання зубів. Не підходить для використання дітьми до 12 років.

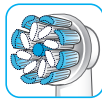

### Насадка Oral-B Sensi Ultrathin

Являє собою комбінацію звичайних щетинок для чищення поверхні зубів і ультратонких щетинок для чищення ділянок уздовж лінії ясен.

Більша частина насадок Oral-B оснащені світло-блакитними щетинками INDICATOR®, що дозволяють вам відстежувати необхідність заміни насадки.

При ретельному чищенні зубів двічі на день протягом двох хвилин щетинки вицвітають наполовину приблизно за три місяці, демонструючи необхідність зміни насадки. Якщо щетинки обтріпалися до того, як колір зблід, можливо, ви занадто сильно натискаєте на щітку при чищенні. Ми не рекомендуємо використовувати насадки Oral-B «FlossAction» і Oral-B «3D White», якщо ви носите брекети. Для очищення зубів навколо скоб і брекет-систем спеціально розроблена насадка Oral-B «Ortho».

## Підключення зубної щітки до смартфона

Додаток Oral-B™ доступний для смартфонів на базі операційних систем iOS і Android. Його можна завантажити безкоштовно в магазині App Store<sup>(SM)</sup> і Google Play™. В ручку зубної щітки вбудовано датчики, які сумісно з функцією «розпізнавання зони чищення» в додатку допомагають визначити, які ділянки необхідно чистити і протягом якого часу.

Додаток Oral-B™ також дозволяє відстежувати прогрес під час чищення зубів, отримувати персональні рекомендації та обирати індивідуальні налаштування зубної щітки.

- Запустіть додаток Oral-B™. Він допоможе вам налаштувати з'єднання через *Bluetooth*. Інструкції також можна знайти в налаштуваннях додатка (Налаштування -> Зубна щітка). Примітка. Функціонал додатка Oral-B™ обмежено, якщо у вашому смартфоні вимкнено технологію з'єднання через *Bluetooth* (інструкції з її підключення див. в керівництві з користування смартфоном).
- Усі інструкції з використання додатка відображатимуться у вашому смартфоні.
- Якщо на ручці зубної щітки активовано технологію з'єднання через *Bluetooth*, то на дисплеї загоряється індикатор *Bluetooth* (7). Після встановлення з'єднання зубної щітки з додатком відбудеться одноразове блимання кільця Smart Ring (2).
- Під час чищення зубів тримайте смартфон на близькій відстані (в межах

5 метрів). Переконайтесь у тому, що його надійно розташовано в сухому місці.

Примітка. Для встановлення з'єднання із зубною щіткою, ваш смартфон повинен підтримувати *Bluetooth 4.0* (або пізнішу версію) *Bluetooth Smart*. Перелік сумісних смартфонів доступний в магазині App Store<sup>(SM)</sup> чи Google Play™.

**Увага!** Зверніться до керівництва користувача вашого смартфона за інформацією щодо можливості використання смартфона/зарядного пристрою у ванній кімнаті.

## Рекомендації по догляду за щіткою

Після чищення зубів промийте насадку під проточною водою, не вмийкаючи зубної щітки. Вимкніть щітку та зніміть насадку. Окремо вимийте ручку та насадку, витріть їх насухо та знову зберіть. Відключіть базовий зарядний пристрій/зарядну станцію від мережі перед їх очищенням (зображення ⑤).

Дозволяється лише протирати вологою тканинною серветкою: базовий зарядний пристрій (9), зарядну станцію (14), чохол для зарядного пристрою (17), подорожній футляр із функцією заряджання (12), базовий подорожній футляр (16) і кабель живлення Smart Plug (13).

Можна мити в посудомийній машині: тримач для насадок (10), контейнер для насадок і захисну кришку (11), зйомний внутрішній шар (12e) подорожнього футляра з функцією заряджання (зображення В3). Можливе ручне прання: косметичка (15), лише в теплій воді (30°C–40°C).

## Аксесуари (В залежності від моделі)

### Тримач для смартфона

- Щоб зарядити ручку зубної щітки (5), помістіть її на виступ подорожнього футляра з функцією заряджання (12) і під'єднайте його до електромережі за допомогою шнура живлення Smart Plug (13), що входить до комплектації. Шнур живлення Smart Plug підходить до мережевої напруги будь-якого діапазону (100 – 240 В).



- Блимаючий світловий індикатор (12a) подорожнього футляра з функцією заряджання свідчить про те, що триває процес зарядки. Наприкінці повної зарядки ручки зубної щітки індикатор вимикається. Повна зарядка зазвичай триває 12 годин (зображення В1). Примітка: Коли подорожній футляр з функцією заряджання під'єднаний до мережі, можливе використання USB-роз'єму (12b) для зарядки іншого електричного пристрою. Ручку зубної щітки можна заряджати лише через шнур живлення Smart Plug (13) (12c), але не через USB-роз'єм.
- На внутрішній стороні кришки подорожнього футляра наявна вбудована підставка для смартфона (12d), на якій можна розмістити смартфон під час чистки зубів (зображення В2). Перед використання впевніться в тому, що телефон підходить до підставки та добре зафіксований.
- **Очищення:** Зйомний внутрішній шар (зображення В3) (12e) подорожнього футляра можна мити в посудомийній машині (зображення ⑤). Внутрішній футляр очищується лише вологою тканинною серветкою. Перед тим як знову зібрати подорожній футляр і помістити в нього зубну щітку/насадку, переконайтеся в тому, що всі деталі повністю сухі.

Примітка: У разі появи на поверхні подорожнього футляра плям їх слід негайно витерти. Зберігати футляр у чистому сухому місці.

Зверніться до керівництва користувача вашого смартфона за інформацією щодо можливості використання смартфона/зарядного пристрою у ванній кімнаті.

### **Косметичка / Чохол для зарядного пристрою / Базовий подорожній футляр**

Зберігайте чисту й суху щітку з насадками в базовому подорожньому футлярі (16), який слід поміщати в косметичку (15) (зображення С).

Зберігайте зарядний пристрій / зарядну станцію в чохла для зарядного пристрою (17) (зображення Д).

**Очищення:** У разі появи на поверхні плям їх слід негайно витерти. Косметичку слід прати вручну в теплій воді (30 °C–40 °C). Базовий подорожній футляр і чохол для

зарядного пристрою слід протирати вологою тканинною серветкою (зображення ⑤). Зберігати в чистому сухому місці.

В інструкцію можуть бути внесені зміни без повідомлення.

## **Утилізація**

Продукт містить акумулятори і/або електро побутові відходи, що підлягають вторинній переробці. На користь захисту довкілля, не викидайте його разом із домашнім сміттям. Утилізація може бути здійснена у пунктах збору електро побутових відходів Вашої країни.



## **Гарантія**

На виріб розповсюджується обмежена гарантія протягом двох років із дати придбання. Під час гарантійного періоду ми безкоштовно усунемо будь-які виробничі дефекти (матеріалів або збірки) шляхом ремонту чи заміни всього виробу на наш розсуд. Залежно від наявності, ми маємо право надати вам виріб іншого кольору або еквівалентної моделі. Ця гарантія поширюється на всі держави, в які пристрій поставляється компанією Braun або призначеним нею дистриб'ютором. Гарантія не покриває пошкоджень, що виникли в результаті неправильного використання або нормального зносу продукту, особливо в тому, що стосується насадок, а також дефектів, що надають незначний вплив на роботу пристрою.

Продукт знімається з гарантії, якщо ремонт здійснюється не уповноваженими на це особами або використовувалися не оригінальні запасні частини Braun. Пристрій оснащений схваленим модулем радіозв'язку *Bluetooth Smart*. Неможливість встановити з'єднання *Bluetooth Smart* з окремими моделями смартфонів не покривається гарантією, якщо модуль *Bluetooth-радіозв'язку* пристрою не пошкоджений.

Гарантія на пристрої *Bluetooth* надається виробниками таких пристроїв, а не Oral-B. Oral-B ніяким чином не впливає і не дає рекомендацій виробникам таких пристроїв і, отже, не несе відповідальності за

число пристроїв, сумісних з нашими системами *Bluetooth*.

Oral-B зберігає за собою право без попереднього повідомлення вносити будь-які технологічні модифікації або зміни в реалізацію системи окремих елементів пристрою, його інтерфейс або структуру меню, які вважатиме необхідними для належного функціонування цих систем.

Для здійснення гарантійного обслуговування передайте або направте пристрій в повній комплектації і з додатком товарного чека в авторизований Центр обслуговування споживачів Oral-B Braun.

## Інформація

### Модуль радіозв'язку *Bluetooth*®

Незважаючи на те, що Oral-B підтримує всі зазначені функції пристрою *Bluetooth*, ми не можемо гарантувати 100% надійність підключення та роботи радіозв'язку. Ефективність роботи і надійність підключення безпосередньо залежать від характеристик кожного конкретного пристрою *Bluetooth*, версії програмного забезпечення, встановленої на пристрої *Bluetooth* операційної системи і норм безпеки, встановлених компанією-виробником. Oral-B суворо дотримується стандарту *Bluetooth*, згідно з яким пристрої *Bluetooth* можуть підключатися і функціонувати у взаємодії із зубними щітками Oral-B.

Однак, якщо виробник пристрою не дотримується цього стандарту, це може вплинути на сумісність і роботу пристроїв *Bluetooth* і спровокувати складності для користувача. Прохання враховувати, що встановлене на пристрої *Bluetooth* програмне забезпечення може суттєво впливати на можливості підключення і якість роботи.

### 1) Гарантія – винятки та обмеження

Обмежена гарантія поширюється тільки на нові продукти, вироблені компанією The Procter & Gamble Company («P&G»), її філіями та дочірніми компаніями («P&G») або для них і відмічені торговою маркою, товарним знаком або логотипом Braun/Oral-B. Обмежена гарантія не поширюється на товари, які не відносяться до P&G, в тому числі апаратне і програмне забезпечення. P&G не несе відповідальності за пошкодження або втрату про-

грам, даних та інших відомостей, що зберігалися на будь-яких носіях, вбудованих в продукт, або будь-якого продукту або деталі, що не вироблені P&G або для неї і які не підпадають під обмежену гарантію.

Ця обмежена гарантія не поширюється на (i) пошкодження, викликані нещасним випадком, порушенням встановлених правил експлуатації, недбалістю або неправильним використанням або застосуванням пристрою, а також пошкодження продуктів, не вироблених P&G або для неї; (ii) пошкодження, викликані сервісним обслуговуванням, здійсненим іншими особами, крім Braun і авторизованих Braun сервісних центрів; (iii) продукти і запасні частини, модифіковані без письмового дозволу P&G і (iv) пошкодження, викликані використанням або неможливістю використання підставки для смартфона Oral-B, тримача для смартфона або дорожнього зарядного футляру («Аксессуары»).

### 2) Використання тримача для смартфона

Аксессуары, що входять до комплекту Oral-B, дозволяють вам зручно розмістити ваш смартфон при використанні програми Oral-B. Перед першим використанням випробуйте різні положення смартфона в тримачі Oral-B і виберіть найкраще. Переконайтеся, що смартфон не впаде і не розіб'ється. Не використовуйте аксессуар в автомобілі.

### ОБМЕЖЕННЯ ВІДПОВІДАЛЬНОСТІ

У МЕЖАХ, ДОПУСТИМИХ ЗГІДНО З ЧИННИМ ЗАКОНОДАВСТВОМ, НІ В ЯКОМУ ВИПАДКУ P&G, ЇЇ ДИСТРИБ'ЮТОРИ І ПОСТАЧАЛЬНИКИ НЕ НЕСУТЬ ВІДПОВІДАЛЬНОСТІ ПЕРЕД ВАМИ АБО ТРЕТЬОЮ СТОРОНОЮ ЗА БУДЬ-ЯКОГО РОДУ ПРЯМІ, НЕПРЯМІ, ПОБІЧНІ, ФАКТИЧНІ, ШТРАФНІ ЗБИТКИ БУДЬ-ЯКОЇ ПРИРОДИ, ЩО ВИНИКАЮТЬ В РЕЗУЛЬТАТІ ВИКОРИСТАННЯ АБО НЕМОЖЛИВОСТІ ВИКОРИСТАННЯ АКЕСУАРІВ ORAL-B, В ТОМУ ЧИСЛІ, БЕЗ ОБМЕЖЕННЯ, ПОРАНЕННЯ ЛЮДЕЙ, ЗБИТКУ, НАНЕСЕНОГО МАЙНУ, ЗНЕЦІНЮВАННЯ ПРОДУКТІВ СТОРОННЬОГО ВИРОБНИКА, ЩО ВИКОРИСТОВУЮТЬСЯ В АБО СПІЛЬНО З АКЕСУАРАМИ ORAL-B, ВТРАТУ ЕКСПЛУАТАЦІЙНИХ ЯКОСТЕЙ АКЕСУАРАМИ ORAL-B АБО ПРОДУКТАМИ СТОРОННЬОГО ВИРОБНИКА, ВИКОРИСТОВУВАНИМИ В АБО СПІЛЬНО

З АКСЕСУАРАМИ ORAL- B, В ТОМУ ЧИСЛІ В РАЗІ ПОПЕРЕДНЬОГО ПОВІДОМЛЕННЯ P&G ПРО МОЖЛИВІСТЬ ТАКОГО РЕЗУЛЬТАТУ. БЕЗ ШКОДИ ВИЩЕВИКЛАДЕНОМУ ВИ РОЗУМІЄТЕ І ВИЗНАЄТЕ, ЩО P&G НЕ НЕСЕ БУДЬ-ЯКОЇ ВІДПОВІДАЛЬНОСТІ ЗА ШКОДУ АБО РУЙНУВАННЯ БУДЬ-ЯКИХ ПОБУТОВИХ ЕЛЕКТРОННИХ ПРИСТРОЇВ ЧИ МАЙНА ТРЕТІХ ОСІБ, ЩО МІСТЯТЬСЯ В АБО ВИКОРИСТОВУВАНИХ СПІЛЬНО З АКСЕСУАРАМИ ORAL-B, А ТАКОЖ ЗА ВТРАТУ ДАНИХ, ЩО МІСТИЛИСЯ В ЗГАДАНИХ ПРИСТРОЯХ. НІ В ЯКОМУ ВИПАДКУ ГРОШОВЕ ВІДШКОДУВАННЯ З БОКУ ORAL-B НЕ МОЖЕ ПЕРЕВИЩУВАТИ ФАКТИЧНУ ВАРТІСТЬ ПРОДУКТУ, СПЛАЧЕНУ ПРИ ЙОГО ПРИДБАННІ.

### **Гарантія на змінні насадки**

Пристрій знімається з гарантії Oral-B, якщо пошкодження електричної акумуляторної рукоятки пристрою відбулося в результаті використання змінних насадок іншого виробника.

Oral-B не рекомендує використання змінних насадок інших виробників.

- Oral-B не може контролювати якість таких насадок і, отже, гарантувати якісну чистку зубів при їх застосуванні, про що повідомляє при первинній купівлі електричної акумуляторної рукоятки.
- Oral-B не може гарантувати сполучуваність рукоятки Oral-B зі змінними насадками інших виробників.
- Oral-B не може прогнозувати довгостроковий вплив використання змінних насадок інших виробників на ступінь зносу рукоятки.

Всі змінні насадки Oral-B мають відповідний логотип і відповідають високим стандартам якості Oral-B. Oral-B не продає змінні насадки або запасні частини рукоятки під іншими назвами.

## Усунення несправностей

Проблема	Можлива причина	Спосіб усунення
<b>Додаток</b>		
Щітка не працює (працює не належним чином) з додатком Oral-B™	<ol style="list-style-type: none"> <li>1. Додаток Oral-B™ закрито.</li> <li>2. У смартфоні вимкнено технологію <i>Bluetooth</i>.</li> <li>3. На ручці зубної щітки відключено технологію <i>Bluetooth</i>; індикатор <i>Bluetooth</i> (7) відключено.</li> <li>4. Перервано <i>Bluetooth</i>-з'єднання зі смартфоном.</li> <li>5. Ваш смартфон не підтримує <i>Bluetooth</i> 4.0 (або пізнішої версії) / <i>Bluetooth</i> Smart.</li> <li>6. Ручка зубної щітки знаходиться на підключеному до мережі зарядному пристрої.</li> <li>7. Версія додатка Oral-B™ застаріла.</li> </ol>	<ol style="list-style-type: none"> <li>1. Відкрийте додаток Oral-B™.</li> <li>2. Увімкніть технологію <i>Bluetooth</i> у смартфоні (див. керівництво з користування смартфоном).</li> <li>3. Увімкніть <i>Bluetooth</i>, водночас натиснувши й утримуючи протягом 2 секунд кнопку «Увімкн./вимкн.» (3) і кнопку переключення режиму (4), доки не включиться індикатор <i>Bluetooth</i> (7).</li> <li>4. Ще раз установіть з'єднання між зубною щіткою і смартфоном за допомогою налаштувань додатка. Під час чищення зубів тримайте смартфон на близькій відстані від зубної щітки.</li> <li>5. Для з'єднання з ручкою ваш смартфон повинен підтримувати <i>Bluetooth</i> 4.0 (або пізнішої версії) / <i>Bluetooth</i> Smart. Перелік сумісних смартфонів можна знайти в магазині App Store<sup>(SM)</sup> або Google Play™.</li> <li>6. Технологія <i>Bluetooth</i> вимикається, коли ручка знаходиться на підключеному до мережі зарядному пристрої.</li> <li>7. Завантажте останню версію додатка Oral-B™.</li> </ol>
Повернення до заводських налаштувань.	Необхідний вихідний функціонал мобільного додатку.	Натисніть і утримуйте кнопку вмикання/вимикання (3) протягом 10 секунд, поки всі світлові індикатори не блимнуть двічі одночасно.
<b>ЗУБНА ЩІТКА</b>		
Щітка не працює (при першому використанні)	Низький рівень заряду акумулятора; немає світлової індикації	Заряджайте мінімум півгодини.
Короткий переривчастий звуковий сигнал/блимаючий світловий індикатор через 2 хвилини, або на ручці зубної щітки не працює таймер.	Таймер було змінено/відключено в додатку.	Змініть налаштування таймера в додатку або скиньте налаштування до заводських (див. «Можливі проблеми в додатку»).

Щітка не заряджається.	<ol style="list-style-type: none"> <li>1. Дуже низький заряд батареї.</li> <li>2. Температура навколишнього середовища не відповідає діапазону, необхідному для зарядки (нижче 0 °C або вище 60 °C).</li> </ol>	<ol style="list-style-type: none"> <li>1. Індикатор заряду може не відразу почати блимати, на це знадобиться до 30 хвилин.</li> <li>2. Рекомендована температура навколишнього середовища для зарядки акумулятора від 5 °C до 35 °C.</li> </ol>
------------------------	---	---

## КОМПЛЕКТАЦІЯ

Заряджання пристроїв, що підключено за допомогою USB-роз'єму в подорожньому футлярі з функцією заряджання, не відповідає очікуванням.	Для оптимального заряджання пристрою, що підключено за допомогою USB-роз'єму, може знадобитися джерело живлення виробника.	Для ефективнішого заряджання пристрою, що підключено за допомогою USB, використовуйте оригінальне джерело живлення.
---	--	---

Акумуляторну зубну щітку оснащено радіомодулем, який працює в діапазоні від 2,4 до 2,48 ГГц із максимальною потужністю 1 мВт.

Таким чином, компанія Braun GmbH заявляє, що радіобладнання типів 3771, 3765, 3754, 3764, 3762 та 3767 відповідає вимогам Директиви 2014/53/ЄС. Повний текст декларації відповідності ЄС доступний за адресою: [www.oralb.com/ce](http://www.oralb.com/ce).

## Виготовлено в Німеччині

### Код дати випуску:

Рік і тиждень випуску зазначено у виробничому коді на маркуванні / нижній частині пристрою.

Базовий зарядний пристрій або ручка зубної щітки: Знайдіть виробничий код (мінімум 10 символів), що починається з літери.

Перша цифра коду відповідає року випуску. Наступні дві цифри вказують на тиждень випуску.

Наприклад, цифри «809» означають, що товар було випущено на 9-му тижні 2018 року.

Зарядна станція, кабель живлення Smart Plug і подорожній футляр із функцією заряджання: Знайдіть виробничий код (мінімум 5 символів). Перші дві цифри відповідають року випуску. Наступні дві цифри вказують на тиждень випуску. Наприклад, цифри «1809» означають, що

товар було випущено на 9-му тижні 2018 року.

Виготовлено Проктер енд Гембл Меньюфекчурінг ГмбХ у Німеччині: Procter & Gamble Manufacturing GmbH, Baumhofstr. 40, 97828 Marktheidenfeld, Germany

(UA) Адреса в Україні: ТОВ «Проктер енд Гембл Трейдінг Україна», Україна, 04070, м.Київ, вул. Набережно-Хрещатицька, 5/13, корпус літ. А. Тел. (0-800) 505-000. [www.pg.com.ua](http://www.pg.com.ua)

Гарантійний термін/термін служби: 2 роки. Додаткову інформацію про сервісні центри Braun в Україні можна отримати за телефоном гарячої лінії, а також на сервісному порталі виробника в інтернеті – [www.service.braun.com](http://www.service.braun.com)

Зарядний пристрій:  
220-240 V/Вольт  
50-60 Hz/Герц

0,9 W/Ватт  
Кабель живлення Smart Plug:  
100 – 240 V/Вольт  
50-60 Hz/Герц  
7 W/Ватт

Обладнання відповідає вимогам Технічного регламенту обмеження використання деяких небезпечних речовин в електричному та електронному обладнанні.

- a) Електрична зубна щітка типу 3771 із зарядним пристроєм типу 3757.
- b) Електрична зубна щітка типу 3771 із зарядною станцією типу 3755, подорожнім футляром із функцією заряджання типу 3760 і джерелом живлення типу 492-5214.
- c) Електрична зубна щітка типу 3771 із зарядною станцією типу 3755 і джерелом живлення типу 492-5214.
- d) Електрична зубна щітка типу 3771 із зарядною станцією типу 3757, подорожнім футляром із функцією заряджання типу 3760 і джерелом живлення типу 492-5214.

**Примітка:** Опис залежить від придбаної моделі.



001

У рідкісних випадках зубна щітка може вимкнутися через джерела електромагнітних полів у діапазоні від 621 до 714 МГц, що знаходяться поруч. Це не шкодить вашій зубній щітці; просто увімкніть її знову та продовжуйте чищення.

أورال-بي ترحب بك!

عليك براءة هذه التعليمات قبل القيام بتشغيل فرشاة الأسنان هذه كما عليك الاحتفاظ بهذا الدليل كمرجع في المستقبل.

### تنبيه

- لا تضع الشاحن/حامل الشحن أو القابس الذكي او حافظه الشاحن للسفر في الماء أو في أي سائل، ولا تحفظه في مكان يمكن أن يسقط منه أو يمكن سحبه نحو حوض أو مغسلة. لا تلمسه إذا ما سقط في الماء وافصله فوراً عن الكهرباء.
- يحتوي هذا الجهاز على بطاريات غير قابلة للاستبدال لا تقم بفتح أو فك هذا الجهاز. لإعادة تدوير البطارية يُرجى التخلص من الجهاز كله حسب القوانين المحلية المُتعلقة بالبيئة. فتح المقبض سيؤدي الى إتلاف الجهاز وإلغاء الضمان .
- عند فصل الكهرباء، اسحب دائماً القابس عوضاً عن الشريط. لا تمسك القابس ويديك مبلتين، فهذا قد يتسبب بصدمة كهربائية
- إذا كنت تخضع لعلاج بالعيادة بالفم، راجع طبيب أسنانك قبل الاستخدام .
- هذا الجهاز هو أداة للعناية الشخصية وليست مصممة للاستعمال من قبل عدّة مرضى في عيادة أو مركز لطب الأسنان.
- فقط استخدام الشاحن و/ أو مجموعة السلك الخاص (القابس الذكي) مع الحماية المتكاملة للجهود شديد الانخفاض للقابس الكهربائي المقدم مع الجهاز. لا تبديل أو تتلاعب بأي جزء منه، وإلا هناك خطر في حدوث صدمة كهربائية.
- إذا تم وضع حامل الشاحن أو حافظه الشاحن للسفر على علامة  492-5214 ، استخدم فقط مجموعة السلك الخاص براون/ أورال بي (القابس الذكي) مع هذه الهوية.
- قد تسقط أجزاء صغيرة، يُحفظ بعيداً عن متناول الأطفال.
- لتجنب تكسر رأس الفرشاة التي قد تولد أجزاء صغيرة تسبب خطر الاختناق أو تلف الأسنان:
- قبل كل استخدام، تأكد أن رأس الفرشاة يناسبه بشكل جيد. توقف عن استخدام فرشاة الأسنان، إذا لم يعد رأس الفرشاة مناسباً بشكل صحيح. لا تستخدم أبداً بدون رأس فرشاة.
- إذا حدث ووقع منك مقبض الفرشاة، عليك باستبدال رأس الفرشاة قبل الاستخدام التالي حتى ولو لم يكن هناك أي ضرر ظاهر للعيان
- قم باستبدال رأس الفرشاة كل 3 أشهر أو قبل ذلك إذا أصبح رأس الفرشاة بالياً.
- قم بتنظيف رأس فرشاة جيداً بعد كل استخدام (انظر فقرة «توصيات التنظيف»). التنظيف السليم يضمن الاستخدام الآمن والحياة الوظيفية لفرشاة الأسنان.

### معلومات هامة

- يمكن استخدام فرشاة أسنانك أورال-بي مع هاتفك الذكي (اطلع على التفاصيل تحت عنوان «توصيل فرشاة

### هام

- قمّ بفحص دوري لكل المنتج/ الأسلاك/ الملحقات للتأكد من خلوه (ها) من أية أضرار. يجب عدم استخدام أي قطعة مُعطلة أو تالفة. إذا كان المنتج/ الأسلاك/ الملحقات تالفة فعليك أخذها (ه) إلى مركز خدمة أورال-بي. لا تحاول تصليح أو الخدمة إجراء أي تغيير للمنتج، فقد ينتج عن ذلك حدوث حريق أو صدمة كهربائية أو أذى لك.
- هذه الفرشاة غير مصممة للاستخدام من قبل الأطفال تحت سن الـ 3 سنوات. يمكن للأشخاص ذوي القدرات البدنية والحسية والعقلية المنخفضة، أو الذين ليس لديهم خبرة أو معرفة، أن يقوموا باستخدام الفرشاة ولكن تحت الرقابة أو إذا تم إعطاءهم التعليمات للاستخدام السليم لهذه الفرشاة وأصبحوا مدركين للمخاطر التي قد تترتب عليها.
- يجب ألا يسمح للأطفال بتنظيف وصيانة هذه الفرشاة
- يجب عدم السماح للأطفال باللعب بالفرشاة
- استخدم هذه الفرشاة فقط لما هي مخصصة له كما هو مذكور في هذا الدليل. لا تستخدم أية مرفقات للفرشاة لا ينصح بها المصنع.
- استخدم الشاحن المرفق مع جهازك فقط.

بالنسبة للترددات الكهربائية (فولتاج) يرجى الرجوع إلى لوحة النوع/ أسفل الاجهزة.  
مستوى الضوضاء: 68 ديسيبل (A)

## الشحن والتشغيل

- فرشاة أسنانك لها مقبض مضاد للماء وهي أداة كهربائية آمنة ومصممة للاستعمال داخل الحمام.
- يمكنك استخدام فرشاة الأسنان الخاصة بك على الفور أو شحنها لفترة وجيزة عن طريق وضعها على الشاحن الأساسي (9) أو حامل الشحن. عند استخدام حامل الشحن (14) ، استخدم القابس الذكي الإضافي (13) المزود (الصورة B). يمكن استخدام القابس الذكي لجميع نطاقات الجهد الكهربائي العالمية الرئيسية (240 V – 100).

ملاحظة: في حال كانت البطارية فارغة (لا توجد أضواء مضيئة على شاشة مستوى الشحن (8) أثناء الشحن أو لا يوجد أي رد فعل عندما تضغط على زر التشغيل/ الإيقاف (3)، اشحن على الأقل لمدة 30 دقيقة.

- يظهر مستوى الشحن على شاشة عرض مستوى الشحن (8). الأضواء الواضحة تشير إلى أن شحن البطارية يعمل (الصورة B/1). وحين يكتمل شحنها ينطفئ الضوء. يمكن أن يستغرق الشحن بالكامل نحو 12 ساعة، ويتيح لك استعمال الفرشاة لمدة تصل إلى أسبوعين من التنظيف المنتظم (مرتين يومياً، لمدة دقيقتين).
- ملاحظة: حين يوشك الشحن على أن يفرغ، قد لا تومض الأضواء على الفور؛ وبالتالي يمكن أن تستغرق لغاية 30 دقيقة حتى تومض
- إذا انخفض الشحن في البطارية، سوف يومض الضوء الأحمر عند مؤشر مستوى الشحن وسيخفّف المحرك سرعته. وإذا فرغت البطارية، سيتوقف المحرك عن العمل وسيحتاج إلى الشحن لمدة 30 دقيقة للاستعمال لمرة واحدة.
- يمكنك دائماً حفظ مقبض فرشاة الأسنان في وحدة الشحن الموصولة لإبقائه مشحوناً بالكامل. من المستحيل أن يحصل شحن زائد
- ملاحظة: يجب تخزين المقبض في درجة حرارة الغرفة للمحافظة على القدرة القصوى للبطارية.
- تحذير: لا تعرض المقبض لدرجة حرارة أعلى من 50 درجة مئوية.

## استخدامك للفرشاة

### تقنية التنظيف

بلّل رأس الفرشاة وضع أي نوع من معجون للأسنان. لتفادي التناثر، وجّه رأس الفرشاة نحو أسنانك قبل الضغط على زر التشغيل (صورة 2). إذا كنت تنظف أسنانك بإحدى رؤوس

- أسنانك إلى هاتفك الذكي»).
- لتجنب التداخل الكهرومغناطيسي و/ أو مشكل التوافق، قم بإيقاف تشغيل البلوتوث الموجود بمقبض الفرشاة (صورة 5) قبل استخدامه في الأماكن الممنوعة، مثل الطائرات أو بعض الأماكن المحددة في المستشفيات.
- إلغاء تفعيل البلوتوث من فرشاة اسنانك عن طريق الضغط في نفس الوقت على زر التشغيل/ الإيقاف (3) وزر الوضعية (4) لمدة 2 ثواني حتي ينطفئ مؤشر البلوتوث (7). اتبع نفس الخطوات لإعادة تشغيل البلوتوث مرة أخرى
- ينبغي على الأشخاص ذوي أجهزة ضبط نبضات القلب أن يبقوا دائماً فرشاة الأسنان بعيدة بأكثر من ست بوصات (15 سم) من جهاز ضبط نبضات القلب أثناء التشغيل، لو أحسست بتشويش في أي وقت قم بإلغاء تفعيل البلوتوث من فرشاة أسنانك.

## الوصف:

1	رأس الفرشاة
2	سمارت رنغ
3	زرّ التشغيل/ الإيقاف
4	زرّ وضعية التنظيف بالفرشاة
5	المقبض
6	شاشة عرض وضعية التنظيف بالفرشاة
7	مؤشر بلوتوث®
8	شاشة عرض مستوى الشحن

### الملحقات (حسب نوع الموديل)

9 شاحن أساسي (مع سلك ثابت)

10	حامل رأس الفرشاة
11	علبة رؤوس الفرشاة مع غطاء واقٍ
12	حافظة الشاحن للسفر
12a	ضوء مؤشر الشحن
12b	حامل USB
12c	فتحة القابس الذكي
12d	الغطاء الداخلي ( مع حامل الهاتف الذكي)
12e	الجزء القابل للنزع
13	القابس الذكي(مُزود بالطاقة)
14	حامل الشحن(مع كابل قابل للانفصال)
15	عبوة التجميل
16	حافظة السفر الأساسية
17	حقيبة الشاحن

ملاحظة: قد يختلف المحتوى بناء علي الموديل التي تم شراؤه  
المواصفات



فرشاة أسنان أورال-بي **oscillating-rotating** انتقل بالفرشاة من سنّ إلى سنّ يتمهّل مضمياً بعض الوقت على أسطح كلّ سنّ ( الصورة ③ ) .

مع استخدامك لأي رأس فرشاة، ابدأ بالتنظيف من الخارج ومن ثمّ انتقل للدخل، لتنتهي بأسطح المضغ. قم بتنظيف الأقسام الأربعة للغمّ بطريقة متساوية. لا تضغط كثيراً ودع فرشاتك تقوم بالعمل من تلقاء نفسها. يمكنك أيضاً مراجعة طبيبك أو المسؤول عن صحة فمك حول الطريقة الفضلى لك.

خلال الأيام الأولى من استخدام أية فرشاة أسنان كهربائية، يمكن حدوث نزيف بسيط في اللثة. عادة ما يتوقف هذا النزيف خلال أيام قليلة. إذا استمرّ هذا النزيف بعد أكثر من أسبوعين، عليك بمراجعة طبيبك أو المسؤول عن صحّة فمك. إذا كنت تعاني من حساسية الأسنان / أو اللثة، تنصحك أورال-بي باستخدام وضعية «Sensitive» (لك الخيار في الجمع مع رأس فرشاة أسنان أورال-بي «Sensitive»).

#### مميزات سمارت رنغ

فرشاة أسنانك مزودة بسمارت رنغ (2) والتي تتميز بعدة وظائف تظهر عبر ألوان مختلفة من الضوء: الأبيض (الافتراضي) = التشغيل وضوء المؤقت البصري (يتم اختيار اللون الشخصي عن طريق إعدادات تطبيق أورال-بي™)

الأحمر = ضوء مُستشعر الضغط

الأزرق = مؤشر إقتران البلوتوث

#### المؤقت

يشير المؤقت مع صوت متقطع قصير والضوء الواضخ للسمارت رنغ كل 30 ثانية أنه عليك الانتقال إلى الربع التالي من فمك (الصورة ③). يشير الصوت المتقطع الطويل والأصواء الواضخ إلى نهاية وقت 2 دقيقة الذي يوصى به أطباء الأسنان.

يقوم المؤقت بحفظ وقت التنظيف المنقضي، حتى عندما يتم تبديل المقبض لفترة وجيزة أثناء تنظيف الأسنان بالفرشاة. يقوم المؤقت بإعادة التعيين إذا توقف أطول من 30 ثانية أو الضغط لفترة وجيزة على زر الوضع (4) أثناء التوقف أو وضع المقبض في الشاحن الموصول بمصدر كهربائي.

ملاحظة: قد يكون المؤقت غير مُفعّل عند استخدام المميزات الخاصة لتطبيق أورال-بي™.

ملاحظة: يمكنك أيضاً تشخيص وظيفة المؤقت من خلال تطبيق أورال-بي™.

#### مستشعر الضغط

إذا كان الضغط شديداً، فيضيئ ضوء سمارت رنغ (2) باللون الأحمر ليذكرك بتقليل الضغط. يشار إلى ثبات الضغط العالي لاكثر من 5 ثواني عن طريق الوميض السريع للسمارت رنغ

بالإضافة إلى ذلك سيتوقف نبض رأس الفرشاة وسيتم تخفيض حركة التذبذب لرأس الفرشاة (خلال وضعية «التنظيف اليومي» و «التنظيف المُحترف» و «التنظيف الحساس» (صورة ③)).

قم بفحص عمل مستشعر الضغط بشكل منتظم من خلال الضغط قليلاً على رأس الفرشاة أثناء الاستخدام. ملاحظة: أثناء استخدام تطبيق أورال-بي™، قد يتم إلغاء تنشيط مستشعر الضغط لبعض الخصائص.

#### وضعية تنظيف الأسنان بالفرشاة

تمنحك فرشاة أسنانك وضعية مختلفة لتنظيف أسنانك المبيئة على شاشة عرض وضعية التنظيف (6) في مقبض فرشاة أسنانك وضعية «التنظيف اليومي» لا تضئ على شاشة عرض وضعية التنظيف):

«التنظيف اليومي» -

وضعية قاعدية للتنظيف اليومي

«التنظيف المُحترف» -

لشعور رائع بالنظافة ( يعمل مع تردد عالي)

«الأسنان الحساسة» -

لطيفة، ولكنها تمنح تنظيفاً شاملاً للمناطق الحساسة من الفم.

«العناية باللثة» -

تدليك لطيف للثة.

«تنظيف اللسان» -

تنظيف اللسان للاستخدام العرضي أو اليومي

نوصي باستخدام رأس فرشاة «الأسنان الحساسة» عند تشغيل وضعية «تنظيف اللسان» يمكنك تنظيف لسانك إما مع أو بدون معجون الأسنان. قم بتنظيف منطقة لسانك كلها بشكل متساو في حركات لطيفة. وقت التنظيف الموصى به هو 20 ثانية. سوف يشير سمارت رنغ إلى وقت الانتهاء بوميض متقطع.

تبدأ فرشاة أسنانك تلقائياً بالوضعية التي أُختبرت آخر مرة. للتبديل إلى وضعية أخرى، اضغط على التوالي على زر الوضعية خلال الاستخدام (الصورة ④). للعودة من أي وضع إلى وضعية «التنظيف اليومي»، اضغط مع الاستمرار على زر الوضعية (4).

ملاحظة: يمكنك أيضاً تشخيص وظيفة الوضعية من خلال تطبيق أورال-بي™.

## رؤوس فرشاة الأسنان

تقدّم لك أورال-بي أنواع مختلفة من رؤوس الفرشاة والتي تناسب مقبض فرشاة أسنانك من أورال-بي.

بإمكانك استخدام رؤوس فرشاة أسنان **oscillating-rotating** لتنظيف كل سن على حدة لتنظيف دقيق.

## رأس فرشاة أسنان أورال-بي CrossAction

رأس فرشاة الأسنان الأكثر تطوراً لدينا. بشعيرات بزوايا مائلة لتنظيف دقيق. ليزيل ويقيض على البلاك.



## رأس فرشاة أسنان أورال-بي FlossAction

يتميز بشعيرات ذات نبضات دقيقة والتي تسمح بإزالة فائقة للبلاك من المناطق المتواجدة ما بين الأسنان.

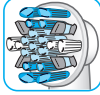

## رأس فرشاة أسنان أورال-بي 3 دي وايت

عبارة عن رأس تنظيف خاص لتبييض أسنانك بشكل طبيعي. يرجى الأخذ بالعلم أن الأولاد دون الـ 21 من العمر لا يجب أن يستعملوا رأس فرشاة أورال-بي 3 دي وايت

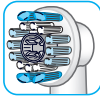

## رأس فرشاة أسنان أورال-بي Sensitive رفيعة جداً

يتميز بمزيج من شعيرات عادية لتنظيف أسطح الأسنان و شعيرات رفيعة جداً لتجربة عملية و تنظيف لطيف علي اللثة.

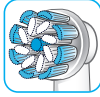

تتميز معظم رؤوس فرشاة أورال-بي بمؤشر للشعيرات باللون الأزرق الفاتح يساعدك على رصد الوقت اللازم لتغيير رأس الفرشاة. عند الاستخدام للتنظيف الشامل لمدة دقيقتين مرتين يومياً، سوف يبهت اللون الأزرق للنصف خلال 3 أشهر من الوقت تقريباً. مما يشير إلى الحاجة إلى إستبدال رأس فرشاة أسنانك. إذا ما تباعدت الشعيرات قبل انحصار اللون فقد تكون نتيجة ممارسة ضغط كبير على الأسنان واللثة. لا ننصح باستخدام رؤوس فرشاة أورال-بي « فلوس أكشن » و« وايت 3D » مع جهاز تقويم الأسنان. يمكنك استخدام رأس الفرشاة أورال-بي Ortho المصمم خصيصاً للتنظيف حول جهاز التقويم والأسلاك.

## توصيل فرشاة أسنانك بهاتفك الذكي

تطبيق أورال-بي™ متوفر في جهاز الهاتف المحمول الذي يُشغل نظام iOS أو أندرويد. كما يمكن تحميله مجاناً من أب ستور™ أو جوجل بلاي™.

يحتوي المقبض الخاص بك على أجهزة استشعار مثبتة، إلى جانب خاصية «التعرف على تنظيف الأسنان» في التطبيق، والتي تساعدك على اكتشاف المناطق التي تحتاج إلى تنظيف الأسنان ومدة استخدامها.

بالإضافة إلى ذلك يمنحك تطبيق أورال-بي™ فرصة تخطيط أنشطة تنظيف أسنانك وتعتريك توجيه و تشخيص إعدادات لتنظيف أسنانك

- قم بتشغيل تطبيق أورال-بي™ سيوجهك تطبيق أورال-بي™ من خلال إجراء الاقتران الكامل بلوتوث. يمكنك أيضاً العثور عليه ضمن إعدادات التطبيق (الإعدادات) <- فرشاة الأسنان).
- ملاحظة: سيتم تحديد وظيفة تطبيق أورال-بي إذا تم إلغاء تفعيل تقنية البلوتوث على هاتفك (للإطلاع على التوجيهات يرجى العودة إلى دليل مستخدم هاتفك الذكي).
- سيتم عرض أي تعليمات أخرى للتطبيق على هاتفك الذكي.
- إذا تم تفعيل تقنية البلوتوث على مقبض فرشاة أسنانك، سيضئ رمز مؤشر البلوتوث (7). وبمجرد اقتران المقبض، ستومض سماتر زنج (2) لفترة وجيزة.
- إبقى هاتفك الذكي على مقربة منك (على بُعد مسافة 5 متر) عند استخدامه مع مقبض فرشاة أسنانك. تأكد من حفظ هاتفك الذكي بأمان في مكان جاف

ملاحظة: يجب أن يكون هاتفك الذكي مدعماً بنسخة بلوتوث 4.0 (أو أعلى) / سماتر بلوتوث بغرض الاقتران بمقبض فرشاة أسنانك. الأجهزة المتوافقة مع الهواتف الذكية متوفرة في أب ستور (SM) أو جوجل بلاي™.

**تحذير:** اتبع دليل مستخدم هاتفك الذكي لضمان ان هاتفك /الشاحن مُصمّم للاستخدام في دورات المياه. مُصمّم للاستخدام في دورات المياه.

لمعرفة قائمة البلدان التي يتوفر فيها تطبيق أورال-بي، قم بزيارة الموقع الإلكتروني

[www.oralbappavailability.co.uk](http://www.oralbappavailability.co.uk)

## نصائح لتنظيف الفرشاة

بعد تنظيف الأسنان، اغسل رأس فرشاة أسنانك بالمياه الجارية بعناية على أن يكون المقبض مشغلاً. أطفئ المقبض وأزل رأس الفرشاة. نظّف كل جزء على حدة تحت المياه الجارية ومن ثمّ جففهما تماماً قبل القيام بإعادة تجميع الفرشاة. أفضل الشاحن الأساسي / حامل الشحن عن مصدر كهربائي قبل التنظيف. ( الصورة 5).

تنظيفها بقطعة قماش مبللة فقط: الشاحن الأساسي (9)، حامل الشحن (14) ، حقيبة الشاحن (17)،حافظة الشاحن للسفر (12)، حافظة السفر الأساسية (16)، القابس الذكي (13)

أمنين لتنظيفهما في جلابة الصحن: حامل رأس الفرشاة (10)، غلبة رؤوس الفرشاة والغطاء الواقي (11) و الجزء

الداخلي القابل للفصل لحافظة السفر (12) (صورة B3)  
غسيل اليد: يجب ان تغسل عبوة التجميل (15) بماء فاتر  
فقط (40 - 30 درجة مئوية)

(15) (الصورة C).

قم بتخزين الشاحن/ حامل الشحن في حقيبة الشاحن (17)  
(صورة D).

التنظيف : قم بتنظيف الاسطح فوراً. يجب ان تغسل عبوة  
التجميل باليد فقط وبماء فاتر (30- 40 درجة مئوية) يجب  
ان تغسل حقيبة الشاحن وحافظة السفر الأساسية بقطعة  
قماش مبللة (الصورة 5).  
تحفظ في مكان نظيف وجاف.

## الملحقات

### حافضة للشاحن أثناء السفر

- لشحن مقبض الفرشاة (5) قم بتركيبه على الدبوس الموجود في حافظة الشاحن للإستعمال أثناء السفر (12) وتوصيله بمآخذ التيار الكهربائي، وذلك باستخدام المقبس الذكي الإضافي (13) المُدرج. يمكن استخدام القابس الذكي لجميع نطاقات الجهد الكهربائي العالمية الرئيسية (240V - 100).
- يشير وميض الضوء (12a) لحافظة الشاحن أثناء السفر إلى أن المقبض قيد الشحن. سينطفئ الضوء عندما يكتمل شحن المقبض. قد يستغرق الشحن الكامل لفترة تصل الى 12 ساعة (صورة B1).

ملاحظة: يمكنك استخدام منفذ USB (12b) لشحن جهاز كهربائي في الوقت الذي تكون فيه حافظة الشاحن للسفر موصولة. يمكن شحن المقبض مع المقبس الذكي فقط (13)/(12c) وليس عن طريق منفذ USB.

- الجزء الداخلي لحافظة السفر مُزود بحامل هاتف ذكي مُدمج (12d)، والذي يمكن أن يحمل هاتفك الذكي أثناء الاستخدام (صورة B2). قبل الاستخدام، تأكد من أن هاتفك يناسب الحامل ويظل ثابتاً.

**التنظيف :** من الممكن تنظيف الجزء الداخلي القابل للفصل لحافظة السفر (صورة B3)

- (12e) في جلاية الصقون ( الصورة 3). يجب مسح الجزء الخارجي لحافظة السفر بقطعة قماش مبللة فقط. تأكد من أن أجزاء حافظة السفر جافة تماماً قبل إعادة تجميعها كما يجب التأكد من أن فرشاة الأسنان /رؤوس الفرشاة جافة تماماً قبل تخزينها في حافظة السفر.

ملاحظة: قم بتنظيف البقع على سطح حافظة السفر على الفور. قم بحفظ حافظة السفر في مكان نظيف وجاف.

اتبع دليل مستخدم هاتفك الذكي لضمان ان هاتفك /الشاحن مُصمّم للاستخدام في دورات المياه

خاضعة للتغيير بدون إشعار مسبق.

## عبوة التجميل / حقيبة الشاحن / حافظة السفر الأساسية

قم بحفظ فرشاة الاسنان أو رؤوس الفرشاة نظيفة وجافة في حافظة السفر الأساسية (16) و ضعها في عبوة التجميل

## ملحوظة بيئية



يحتوي المنتج على بطاريات و/أو ونفايات كهربائية قابلة لإعادة التدوير. وحفاظاً على البيئة، لا تتخلص منها في النفايات المنزلية، ولكن ضعها في نقاط تجميع النفايات الكهربائية المتوفرة في بلدك لإعادة تدويرها.

## الضمان

نمنح سنتين من الضمان للمنتج ابتداءً من تاريخ عملية البيع. خلال فترة الضمان سوف نتكفل، ومن دون أي مقابل، بإزالة أي عيب في هذه الفرشاة ناتج عن خطأ في المواد أو في التصنيع، وذلك إما عبر تصليح المنتج أو عبر استبدال كامل للفرشاة بحسب اختيارنا. وحسب توفر بديل للوحدة فقد ينتج عن ذلك توفير لون آخر أو موديل مماثل للجهاز.

هذا الضمان يمتد إلى كل بلد يتم تزويدها بهذا الجهاز بواسطة براون/أورال-بي أو موزعها المعتمد. هذا الضمان لا يغطي: الأضرار الناجمة عن سوء الإستخدام، البلي أو التلف الطبيعيين، خصوصاً ما يتعلق برؤوس الفرشاة ، و كذلك العيوب ليس لها تأثير يذكر على قيمة أو عمل هذا الجهاز. يصبح هذا الضمان لاغياً إذا تم التصليح بواسطة أشخاص غير مصرح لهم أو إذا تم استخدام قطع غير براون الأصلية.

تم تجهيز هذا الجهاز مع وحدة بلوتوث ذكية معتمدة. الفشل في تحقيق اتصال البلوتوث الذكي بهواتف ذكية معينة غير شامل بموجب ضمان هذا الجهاز، إلا إذا كان العطل في وحدة البلوتوث اللاسلكي لهذا الجهاز.

أجهزة البلوتوث مضمونة من قبل الشركات المصنعة لها وليس من قبل أورال-بي. لن تقوم شركة أورال-بي بالتأثير أو التوصية لدى الشركات المصنعة لبلوتوث، وبالتالي لن تتحمل أورال-بي أية مسؤولية تجاه عدد من الأجهزة المتوافقة مع أنظمة بلوتوث لدينا.

تحتفظ أورال-بي وبدون أي إشعار مسبق، بحق إجراء أية تعديلات أو تغييرات فنية لنظام ميزات الجهاز والواجهة، والتغييرات في هيكل القائمة التي تعتبر ضرورية لضمان أن أنظمة أورال-بي تعمل بشكل فعّال وموثوق به.

للحصول على الخدمة ضمن فترة الضمان، يمكنك تسليم الفرشاة باليد أو أرسلها كاملة مع إيصال فاتورة الشراء لمركز خدمة الزبائن المعتمد من أورال-بي براون.

### معلومات عن وحدة راديو بلوتوث

على الرغم من أن تم دعم جميع الوظائف المبنية على جهاز بلوتوث، لا تضمن شركة أورال-بي أن الإتصال سيتم 100%، وأن الميزة ستشغل باتساق. أداء العملية والتأكد من الاتصال مرتبط بشكل مباشر بنوع جهاز البلوتوث، إصدار البرنامج، وكذلك بنظام تشغيل أجهزة البلوتوث تلك والأنظمة الأمنية التي وضعتها الشركة المُصنعة على الجهاز. تلتزم أورال-بي وتنفذ بدقة معايير أجهزة البلوتوث التي يمكن أن تتصل وتعمل مع فرشاة أسنان أورال-بي.



ومع ذلك، إذا فشلت الشركات المصنعة للأجهزة لتنفيذ هذا المعيار، فسيكون هناك احتمال عدم توافق البلوتوث والميزات بالفرشاة وقد يواجه المستخدم المشاكل الفنية المتعلقة بهذه الخاصة. يرجى الملاحظة أنه بإمكان البرنامج على جهاز البلوتوث أن يؤثر بشكل كبير على التواصل بالفرشاة وعلى العملية ككل.

### الضمان - الإستثناءات والقيود

ينطبق هذا الضمان المحدود فقط على المنتجات الجديدة المصنعة من قبل أو لشركة بروكتر وجامبل أو الفروع أو الشركات التابعة لها، والتي يمكن تحديدها من قبل العلامة التجارية براون / أورال-بي، أو الاسم التجاري أو شعار المصنوع بها. لا ينطبق هذا الضمان المحدود على المنتجات الأخرى الغير تابعة لبروكتور وجامبل بما في ذلك الأجهزة والبرمجيات. بروكتر وجامبل ليست مسؤولة عن أي ضرر أو خسارة قد يلحق ببرامج أو بيانات أو غيرها من المعلومات المخزنة على أي وسيلة إعلامية واردة في المنتج، أو أي منتج غير تابع لبروكتور وجامبل أو أي جزء لا يغطيه هذا الضمان المحدود. لن يتم إسترداد أو إعادة تثبيت برامج أو بيانات أو معلومات أخرى بموجب هذا الضمان المحدود.

لا ينطبق هذا الضمان المحدود على (i) الأضرار الناجمة عن حادث وسوء الاستخدام والإهمال وسوء التطبيق، أو منتج غير تابع لبروكتور وجامبل (ii) الأضرار الناجمة عن خدمة يؤديها أي طرف آخر غير شركة براون أو مواقع خدمة براون المُرخَّصة بذلك (iii) المنتج أو الجزء الذي تم تعديله دون إذن خطي من بروكتر وجامبل، و (iv) الأضرار الناشئة عن استخدام أو عدم القدرة على استخدام حامل/ قرص أورال-بي للهاتف الذكي أو حامل مرآة الهاتف الذكي، أو حافظة الشاحن أثناء السفر («ملحقات»).

لك وسيلة مريحة لوضع هاتفك الذكي عند إستخدام تطبيق أورال-بي. جَرِّب التوجيهات المتعددة لهاتفك الذكي في حامل الهاتف الذكي من أورال-بي قبل الإستخدام لتحديد أفضل المواقع لهاتفك الذكي في الحامل. أحرص على تجربة هذا بطريقة لا تسبب الضرر لهاتفك الذكي إذ حدث وأن إنزاح عن الحامل. لا يستخدم في السيارات.

### تحديد المسؤولية

إلى الحد الذي يسمح به القانون المعمول به، لن تكون بروكتر وجامبل والموزعين أو الموردين التابعين لها في أي حال من الأحوال مسؤولة تجاهك أو أي طرف ثالث عن أي أضرار مباشرة أو غير مباشرة أو عرضية أو تعبية أو خاصة أو رادعة أو أضرار جزائية، من أي نوع كانت، الناشئة عن إستخدام أو عدم القدرة على استخدام ملحقات أورال-بي، بما في ذلك على سبيل المثال لا الحصر، الإصابة التي تلحق بالأشخاص والممتلكات وضرر أو خسارة قيمة أي منتجات تابعة لطرف ثالث والتي تُستخدم في أو مع ملحقات أورال-بي، أو العجز عن إستخدام ملحقات أورال-بي أو أي منتجات تابعة لطرف ثالث والتي تستخدم في أو مع ملحقات أورال-بي، حتى ولو تم إبلاغ بروكتر وجامبل عن احتمال وقوع مثل هذه الأضرار. بدون تحديد ما سبق، تدرك وتوافق على أن بروكتر وجامبل لا تتحمل أي مسؤولية عن أي ضرر أو إتلاف للأجهزة الإلكترونية الإستهلاكية أو الممتلكات الشخصية الأخرى المضمنة في أو غير المضمنة في ملحقات أورال-بي، أو أي فقدان للبيانات الموجودة على الأجهزة السابقة. في أي حال من الأحوال أي تصليح لأورال-بي سوف يزيل على السعر الفعلي المدفوع لشراء المنتج.

### ضمان تبديل رؤوس الفرشاة

يعتبر ضمان أورال-بي باطل إذا ما وجد أن العطل الحاصل في مسكة اليد القابلة لإعادة الشحن ناتج عن استخدام رؤوس فرشاة غير عائدة لأورال-بي. لا تنصح أورال-بي باستخدام رؤوس فرشاة غير عائدة لأورال-بي.

- لا يمكن لأورال-بي التحكم في جودة رؤوس فرشاة غير تابعة لها. لذا لا يمكننا التأكد من أداء التنظيف لرؤوس فرشاة غير تابعة لأورال-بي كما هو مذكور عند شراء مسكة اليد القابلة للشحن.
- لا يمكن لأورال-بي التأكد من ملائمة رؤوس فرشاة غير تابعة لأورال-بي.
- لا يمكن لأورال-بي التنبؤ بالأثر الطويل الأمد على غلاف مسكة اليد لرؤوس فرشاة تابعين لغير أورال-بي.

جميع رؤوس فرشاة أورال-بي تحمل شعار أورال-بي وتتوافق مع المعايير العالية لأورال-بي. لا تقوم أورال-بي ببيع رؤوس للفرشاة أو أجزاء مسكة اليد تحت أي اسم تجاري آخر غير أورال-بي.

### إستخدام حامل هاتفك الذكي

لقد صُمِّمت ملحقات أورال-بي التي أدرجت في الباقة لتوفر

## اصلاح أعطال فرشاةك

المشكلة	السبب المحتمل	الحل
<b>التطبيق</b>		
مقبض فرشاة الأسنان لا يعمل بالشكل الصحيح مع تطبيق أورال بي™.	<ol style="list-style-type: none"> <li>1. تطبيق أورال-بي مغلق.</li> <li>2. البلوتوث غير مفعّل في هاتفك الذكي</li> <li>3. البلوتوث غير مفعّل على المقبض، مؤشر البلوتوث (7) متوقف عن التشغيل</li> <li>4. إتصال البلوتوث بالهاتف الذكي مفقود.</li> <li>5. هاتفك الذكي لا يتحمل نسخة البلوتوث 4.0 ( أو أعلى) / البلوتوث الذكي.</li> <li>6. مقبض شاحن موصل بمصدر كهربائي</li> <li>7. تطبيق أورال بي™ غير محدث</li> </ol>	<ol style="list-style-type: none"> <li>1. قم ببدء تطبيق أورال-بي</li> <li>2. قم بتفعيل البلوتوث في هاتفك الذكي (كما هو موضح في دليل المستخدم).</li> <li>3. قم بتفعيل البلوتوث من خلال الضغط في نفس الوقت على زر التشغيل/ الإيقاف (3) و زر الوضع (4) لمدة 2 ثواني حتى يتم تشغيل مؤشر البلوتوث (7).</li> <li>4. قم بتشغيل أو إيقاف فرشاة الاسنان لفترة وجيزة لإعادة إيصال المقبض بالهاتف الذكي من خلال إعدادات التطبيق .</li> <li>أبقي هاتفك على مقربة منك عند إستخدامه مع مقبض فرشاة أسنانك.</li> <li>5. يجب أن يكون هاتفك الذكي مدعماً بنسخة البلوتوث 4.0 ( أو أعلى) / البلوتوث الذكي لتتمكن من توصيله بمقبض فرشاة أسنانك.</li> <li>تحقق من متجر التطبيقات (App Store<sup>SM</sup>) أو Google Play™ للهواتف الذكية المتوافقة</li> <li>6. البلوتوث غير مُفعّل عند تركيب المقبض في الشاحن الموصل بمصدر كهربائي.</li> <li>7. قم بتحميل احدث تطبيق اورال بي™</li> </ol>
إعادة التعيين إلى إعدادات المصنع	الوظائف الأصلية مطلوبة	<ol style="list-style-type: none"> <li>3) اضغط مع الاستمرار على زر التشغيل/ الإيقاف لمدة 10 ثواني حتى تومض كل الأضواء ومضة مزدوجة في وقت واحد.</li> </ol>
<b>فرشاة الأسنان</b>		
المقبض لا يعمل (خلال الإستخدام الأول).	مستوى شحن البطارية منخفض للغاية، الأضواء غير مضاءة.	قم بشحنها لمدة 30 دقيقة على الأقل.
صوت قصير متقطع / وميض ضوء أو بعد 2 دقيقة. المقبض لا يُشغّل أي مؤقت.	لقد تم تعديل / إلغاء تفعيل المؤقت عن طريق التطبيق.	استخدم التطبيق لتغيير إعدادات المؤقت أو إعادة التعيين إلى إعدادات المصنع ( يرجى الاطلاع على استكشاف الأخطاء وإصلاحها المتعلقة بالتطبيق).
المقبض لا يُشحن	<ol style="list-style-type: none"> <li>1. مستوى شحن البطارية منخفض للغاية.</li> <li>2. درجة حرارة المحيط المناسبة للشحن غير متوفرة ( <math>0 \leq</math> درجة مئوية و <math>60 \geq</math> درجة مئوية).</li> </ol>	<ol style="list-style-type: none"> <li>1. قد لا تُومض أضواء الشحن على الفور. يمكن أن يستغرق ما يصل إلى 30 دقيقة.</li> <li>2. درجة حرارة المحيط الموصى بها للشحن هي بين 5 درجة مئوية الى 35 درجة مئوية.</li> </ol>

## الملحقات

<p>استخدم مصدر الطاقة الأصلي للشركة المصنعة للجهاز المتصل بالشبكة USB لتحقيق أداء الشحن المطلوب.</p>	<p>قد يتطلب جهازك الذي يعمل عبر USB مصدرًا للطاقة الخاص بمُصنَعك لملاء أداء الشحن.</p>	<p>أداء شحن الأجهزة المتصلة عبر USB من خلال شحن حقيقية السفر ليس كما هو متوقع.</p>
--	--	--

تحتوي هذه الفرشاة القابلة لإعادة الشحن على وحدة راديو الذي يعمل في نطاق ترددي 2.4 إلى 2.48 جيجاهيرتز بطاقة قصوى تصل إلى 1 ميللي وات.

تعلن شركة براون ذ.م.م بموجبه أن أنواع معدات الراديو 3771 و3765 و3754 و3764 و3762 و3767 تمتثل إلى توجيه الاتحاد الأوروبي 2014/53/EU. يتاح النص الكامل لإعلان المطابقة للاتحاد الأوروبي على عنوان الموقع الإلكتروني التالي: [www.oralb.com/ce](http://www.oralb.com/ce)

## صنع في ألمانيا

### تاريخ الصنع:

لمعرفة سنة وشهر التصنيع، يُرجى الرجوع إلى رمز الإنتاج والموجود على لوحة الشاحن أو الجزء السفلي من الجهاز. الشاحن الأساسي أو المقبض: تعرف على رمز الإنتاج (المكون من 10 حرفا على الأقل) والذي يبدأ بحرف. يشير الرقم الأول من الرمز إلى عام التصنيع. والرقمان المتتاليان يشاران إلى الأسبوع الميلادي للتصنيع. مثال: «809» يعني أن المنتج قد صُنِع في الأسبوع 9 من 2018 حامل الشحن أو القابض الذكي أو حافظة الشاحن للسفر: حدد رمز الإنتاج (المكون من 5 أحرف على الأقل). يشير أول رقمين من الرمز إلى عام التصنيع. والرقمان المتتاليان يشاران إلى الأسبوع الميلادي للتصنيع. مثال: «1809» يعني أن المنتج قد صُنِع في الأسبوع 9 من 2018.

في بعض المواقف القليلة، قد يتوقف تشغيل فرشاة الأسنان بسبب وجود مجالات كهرومغناطيسية قريبة في نطاق يتراوح بين 621 و714 ميغا هرتز. لا يسبب ذلك تلفًا لفرشاة الأسنان لديك؛ ويمكنك إعادة تشغيلها لمتابعة غسل أسنانك بالفرشاة.

