

**HYUNDAI**

**РУКОВОДСТВО ПОЛЬЗОВАТЕЛЯ**

# **БРИТВА РОТОРНАЯ H-SH8099**



## **Содержание**

Меры безопасности .....	3
Назначение .....	4
Схема устройства .....	4
Технические характеристики .....	4
Комплектация .....	4
Подготовка к эксплуатации.....	5
Эксплуатация.....	5
Очистка и уход .....	6
Транспортировка и хранение .....	6
Утилизация .....	7
Устранение неисправностей .....	7
Реализация устройства .....	7
Гарантийный талон .....	9
Контактная информация .....	12

# МЕРЫ БЕЗОПАСНОСТИ

Перед началом эксплуатации устройства внимательно прочитайте настоящее руководство пользователя, сохраните его для использования в качестве справочного материала.

- Обязательно сохраните стикер с серийным номером изделия на его корпусе. Отсутствие серийного номера на изделии автоматически лишает вас права на его гарантийное обслуживание.
- Перед началом работы осмотрите прибор и убедитесь в отсутствии механических повреждений на приборе и шнуре для зарядки. Запрещается прибор устройстве при наличии механических повреждений на устройстве или шнуре для зарядки.
- Прибор предназначен исключительно для использования в быту. Продолжительное использование прибора в коммерческих целях может привести к его перегрузке, в результате чего он может быть поврежден или может нанести вред здоровью людей. Прибор должен быть использован только по назначению в соответствии с руководством.
- Перед первой зарядкой аккумуляторной батареи убедитесь, что напряжение в электросети соответствует напряжению, указанному на устройстве.
- Не заряжайте прибор в местах с температурой ниже 5 или выше 35 °С, а также под прямыми солнечными лучами, возле нагревательных приборов или в местах с повышенной влажностью.
- Не заряжайте прибор больше 24 часов.
- Не погружайте прибор и шнур для зарядки в воду и другие жидкости и не трогайте шнур мокрыми руками.
- Перед подключением прибора к сети убедитесь, что выключатель находится в положении выключено.
- Всегда отключайте прибор от сети во время использования, в случае любых неполадок, перед чисткой и после окончания зарядки.
- При отключении электроприбора от адаптера следует держаться за штекер, а не за шнур.
- Не оставляйте включенный прибор без присмотра.
- Не пользуйтесь прибором во время принятия ванны или душа. Допускается контакт с водой только бреющего блока.
- Не используйте прибор там, где есть риск возгорания или взрыва, например, вблизи легковоспламеняющихся жидкостей или газов.
- Не используйте насадки или принадлежности, не входящие в комплект.
- Не кладите работающий электроприбор на какие-либо поверхности.
- Не пытайтесь достать подключенный к сети прибор, если он упал в воду. Отключите прибор от сети, затем достаньте. Не включайте прибор даже при отсутствии внешних повреждений до того, как его осмотрит специалист. Обратитесь в специализированный сервис.
- При переноске прибора всегда используйте защитный колпачок, чтобы не повредить бреющий блок.
- Во избежание травм не рекомендуется пользоваться электроприбором с поврежденным бреющим блоком.
- Не разрешайте детям использовать прибор и аксессуары в качестве игрушки.

Не разрешайте детям играть с коробкой и прочими элементами упаковки во избежание травм или удушья. Рекомендуется хранить и использовать прибор в местах, недоступных для детей.

- Запрещены самостоятельный ремонт прибора или внесение изменений в его конструкцию. Ремонт устройства должен производиться исключительно специалистом сервисного центра.

## **ВНИМАНИЕ!**

**Не пользуйтесь прибором во время зарядки.**

## **НАЗНАЧЕНИЕ**

Бритва роторная предназначена для сухого и влажного бритья.

## **УСТРОЙСТВО ПРИБОРА**

1. Защитный колпачок
2. Бреющий блок
3. Кнопка включения
4. Дисплей
5. Щеточка для очистки
6. Разъем для сетевого адаптера
7. Сетевой адаптер
8. Триммер

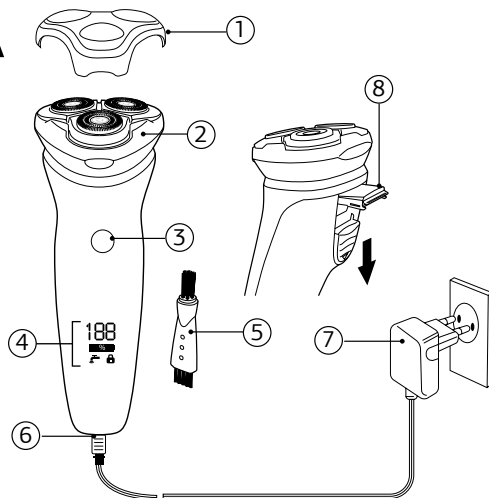



## **ТЕХНИЧЕСКИЕ ХАРАКТЕРИСТИКИ**

- Мощность: 5 Вт
- Напряжение: 100-240 В, ~50/60 Гц
- Аккумулятор: Li-ion, 600 мА·ч
- Время зарядки аккумулятора: до 90 мин.
- Время работы от аккумулятора: до 70 мин.
- Тип бритвы: роторная
- Индикация зарядки
- LED-дисплей
- Эргономичный дизайн
- Цвет: черный

## **КОМПЛЕКТАЦИЯ**

- Бритва роторная
- Сетевой адаптер
- Щеточка для чистки
- Защитный колпачок
- Руководство пользователя
- Гарантийный талон

## ПОДГОТОВКА К ЭКСПЛУАТАЦИИ



- Извлеките прибор и сетевой адаптер из упаковки, освободив их от транспортировочных элементов.
- Убедитесь в том, что комплектация соответствует заявленной производителем, а прибор и сетевой адаптер не повреждены.
- Убедитесь, что напряжение сети соответствует напряжению, указанному в технических характеристиках прибора и сетевого адаптера.
- Протрите корпус прибора влажной тканью и промойте бреющий блок.
- Перед первым использованием прибора или после длительного перерыва в эксплуатации необходима зарядка аккумуляторной батареи.
- Вставьте разъем сетевого шнура в гнездо, а вилку сетевого адаптера вставьте в розетку электрической сети. На дисплее замигает знак , будет отображен уровень заряда батареи. Когда батарея будет полностью заряжена, знак  перестанет мигать, на дисплее отобразится цифра 100. Отсоедините прибор от сетевого адаптера.

### ПРИМЕЧАНИЯ:

- Для увеличения срока службы аккумулятора заряжайте прибор после полной разрядки.
- Производите зарядку аккумулятора при температуре 5-35 °С.

## ЭКСПЛУАТАЦИЯ

**ПРИМЕЧАНИЕ:** коже может потребоваться 2-3 недели для того, чтобы привыкнуть к данной бритве.

- Снимите защитный колпачок.
- Нажмите на кнопку включения на корпусе прибора. На дисплее отобразится уровень заряда батареи. Слегка касаясь кожи, перемещайте бреющий блок против линии роста волос. Используйте триммер для бритья висков и усов.
- Спустя 30 минут непрерывной работы на дисплее прибора появится знак , который означает, что пора промыть бреющий блок.
- По окончании бритья выключите прибор, нажав на кнопку включения, закройте бреющий блок защитным колпачком и уберите прибор.
- Чтобы включить функцию блокировки, нажмите и удерживайте кнопку включения. При повторном нажатии на кнопку включения на дисплее отобразится знак . Чтобы снять блокировку, снова нажмите и удерживайте кнопку включения.

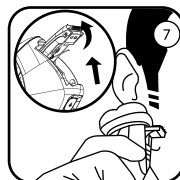
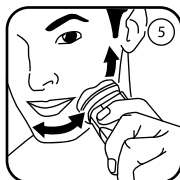

## ОЧИСТКА И УХОД

Производите чистку бреющего блока после каждого использования или после нескольких циклов использования бритвы.

- С помощью кнопки на корпусе прибора откройте бреющий блок. Промойте его под проточной водой, не используя абразивные чистящие средства, спирт, соленую воду или воду температурой выше 60 °С. Можно использовать щеточку для очистки в комплекте.
- Установите крышку бреющего блока на место и закройте его защитным колпачком.
- Устройство должно быть сухим перед последующим использованием.



### ВНИМАНИЕ!

- Перед очисткой отключите прибор от сети.
- Не погружайте в воду корпус прибора.
- Во время работы прибор нагревается, перед очисткой подождите, пока он остынет.

### ОЧИСТКА СЕТОК И НОЖЕЙ

Раз в два месяца рекомендуется очищать бритвенные головки.

- Выключите бритву, откройте бреющий блок, поверните фиксатор рамки против часовой стрелки и снимите рамку.
- Извлеките все неподвижные сетки вместе с вращающимся ножом, отсоедините ножи и очистите сетки и ножи с помощью щеточки.
- Установите сетки в бреющий блок, следя за тем, чтобы сетки были зафиксированы. Вставьте вращающиеся ножи в неподвижные сетки.
- Установите фиксирующую рамку, поверните фиксатор рамки по часовой стрелке.
- Закройте бреющий блок и установите защитный колпачок.

### ПРИМЕЧАНИЯ:

- Не вытирайте сетки полотенцем или бумагой, это может их повредить.
- Соблюдайте аккуратность при установке неподвижных сеток, следите за тем, чтобы после чистки вращающиеся ножи были установлены в те же неподвижные сетки, в противном случае это может отразиться на качестве бритья.

## **ТРАНСПОРТИРОВКА И ХРАНЕНИЕ**

- Транспортировка устройства проводится всеми видами транспорта в соответствии с правилами перевозки грузов.
- При транспортировке в заводской упаковке необходимо обеспечить защиту от повреждений, исключив возможность воздействия атмосферных осадков и агрессивной среды.
- При транспортировке без заводской упаковки рекомендуется использовать воздушно-пузырьковую пленку.
- Рекомендуется качественно обернуть каждый элемент устройства в пленку и расположить в таре вертикально.
- Хранение устройства осуществляется в чистом закрытом сухом помещении при температуре окружающей среды в диапазоне от 5 до 40 °С и относительной влажности не выше 70%.

## **УТИЛИЗАЦИЯ**

- В целях защиты окружающей среды после окончания срока службы устройства и элементов питания не выбрасывайте их вместе с обычными бытовыми отходами. Передайте устройство и элементы питания в специализированные пункты для дальнейшей утилизации.
- Отходы, образующиеся при утилизации изделий, подлежат обязательному сбору с последующей утилизацией в установленном порядке.
- Для получения дополнительной информации об утилизации данного продукта обратитесь в местный муниципалитет, службу утилизации бытовых отходов или в магазин, где Вы приобрели данный продукт.
- Данное изделие соответствует требуемым европейским и российским стандартам безопасности и гигиены.

# УСТРАНЕНИЕ НЕИСПРАВНОСТЕЙ

Запрещены самостоятельный ремонт прибора и внесение изменений в его конструкцию!

НЕИСПРАВНОСТЬ	ВОЗМОЖНЫЕ ПРИЧИНЫ	УСТРАНЕНИЕ НЕИСПРАВНОСТЕЙ
Устройство не включается	Нет подключения к электросети. В розетке нет напряжения.	Проверьте подключение к сети. Отключите и включите прибор заново, подключите прибор к другой розетке.
	Поврежден шнур сетевого адаптера.	Устраняется только специалистами ремонтных мастерских.
	Неисправна розетка.	Проверьте напряжение в розетке, включив в нее другой прибор.

## ВНИМАНИЕ!

**Механические повреждения корпуса, аксессуаров и комплектующих частей не являются гарантийным случаем.**

## Сведения об ограничениях в использовании устройства с учетом его предназначения для работы в жилых, коммерческих и производственных зонах

Данное устройство предназначено для работы в коммерческих или домашних зонах в соответствии с мерами безопасности и назначения, описанных в данном руководстве пользователя.

## РЕАЛИЗАЦИЯ УСТРОЙСТВА

Изделие предназначено для реализации через розничные торговые сети и не требует специальных условий.

Наименование устройства

Модель

Серийный номер

Дата продажи

Фирма-продавец

Адрес фирмы-продавца

Телефон фирмы-продавца

С условиями гарантийного обслуживания ознакомлен и согласен.  
Подтверждаю получение исправного изделия. Претензий к  
внешнему виду не имею.

Печать

Подпись покупателя

## Отрывной талон 1

Модель

Серийный номер

Дата продажи

Продавец:

Информация о покупателе:

## Отрывной талон 2

Модель

Серийный номер

Дата продажи

Продавец:

Информация о покупателе:

## Отрывной талон 3

Модель

Серийный номер

Дата продажи

Продавец:

Информация о покупателе:

## ГАРАНТИЙНЫЕ ОБЯЗАТЕЛЬСТВА

### Уважаемый покупатель!

При оформлении покупки требуется проверки комплектности, внешнего вида и основных режимов работы изделия, правильности и полноту заполнения настоящего гарантийного талона, Компания HYUNDAI выражает Вам признательность за Ваш выбор, При возникновении каких-либо проблем при эксплуатации изделия обращайтесь в ближайшие авторизованные сервисные центры (АЦЦ), Адреса и телефоны АЦЦ Вы можете узнать в магазине; у наших дилеров; на сайте компании: [www.hyundai-electronics.com.ru](http://www.hyundai-electronics.com.ru); по телефону: 8 800 302 03 94, Только эти сервисные центры имеют право и соответствующую квалификацию обслуживать технику HYUNDAI, Убедительно просим Вас во избежание недоразумений внимательно изучить Инструкцию по эксплуатации и проверить правильность заполнения гарантийного талона, Гарантийные обязательства обретают силу при возможности однозначного определения гарантийности изделия для чего необходимо: наличие правильно и четко указанных в гарантийном талоне модели, серийного номера, а также совпадение серийного номера и модели на изделии с указанными в гарантийном талоне, Запрещается вносить какие-либо изменения в идентификационные данные в гарантийном талоне и на изделие, а также стирать их или переписывать, Нарушение этих условий может привести к необходимости проведения экспертизы для установления гарантийности изделия, Данным гарантийным талоном компания HYUNDAI подтверждает принятие на себя ОБЯЗАТЕЛЬСТВА по удовлетворению требований потребителей, установленных действующим законодательством о защите прав потребителей, в случае обнаружения недостатков изделия, Однако, компания HYUNDAI оставляет за собой право отказать в гарантийном сервисном обслуживании изделия в случае несоблюдения изложенных ниже условий, Все условия гарантийных обязательств действуют в рамках законодательства о защите прав потребителей и регулируются законодательством страны, на территории которой они предоставляются.

### Гарантийный срок

Гарантийные обязательства действуют в течение 24 (двадцати четырёх) месяцев с даты продажи изделия, при соблюдении настоящих Условий, При отсутствии чека, подтверждающего дату продажи, и отсутствия печати продавца в гарантийном талоне, гарантийный срок исчисляется от даты выпуска и равен 24 (двадцати четырёх) месяцам.

### Условия гарантии

- Гарантия предоставляется только на модели, официально поставляемые компанией HYUNDAI и прошедшие сертификацию.
- Гарантия предоставляется покупателям, приобретающим и использующим свой товар для личных или бытовых нужд.
- Покупатель обязуется при возникновении неисправности в изделии обратиться в АЦЦ для проведения гарантийного ремонта.
- Гарантийные обязательства не распространяются на принадлежности и аксессуары, входящие в комплектность изделия - элементы питания (батареи, аккумуляторы), монтажные приспособления, также гарантия не распространяется на:

- микроволновые печи: на решётки для гриля, стеклянные блюда, роликовые кольца, муфты вала мотора, элементы пароварки, лампы подсветки, складные пластины, предохранители, аккумуляторы;
- духовые шкафы: на внешние и внутренние стекла дверей, стеклянные поверхности панели управления, ручки двери и ручки управления, подносы, решетки, телескопические направляющие, стеклянные тарелки, керамические тарелки, вертела, термоуплотнители, лампы подсветки;
- пылесосы: на щетки, насадки, трубки, шланги, пылесборники, фильтры, аккумуляторы;
- стиральные машины: на шланги для подвода и слива воды;
- посудомоечные машины: на шланги для подвода и слива воды, корзины для загрузки посуды, распылители, лампы подсветки;
- варочные панели: на стеклянные поверхности, ручки управления, чугунные решетки, газовые конфорки, жиклеры;
- кухонные вытяжки: на декоративные короба, воздуховоды, лампочки, фильтры;
- холодильники: на полки, лотки и ящики, лампочки;
- прочую МБТ: на аксессуары и принадлежности, идущие в комплекте, расходные материалы (предметы с ограниченным сроком службы), пульты дистанционного управления.

- Изделие снимается с гарантийного обслуживания в случаях:

- если изделие использовалось в целях, не соответствующих его прямому назначению;
- если нарушены правила эксплуатации, изложенные в Руководстве по эксплуатации;
- нарушения сохранности гарантийных пломб;
- если изменен, удален или неразборчив серийный номер изделия;
- изменения внутреннего устройства или попытки самостоятельного ремонта изделия;
- получения деформации, изменения геометрии корпуса товара;
- монтажа, подключения и установки изделия, выполненных не в соответствии с Руководством по эксплуатации.

- Гарантийные обязательства не распространяются на:

- механические повреждения, возникшие после передачи изделия потребителю;
- повреждения, вызванные воздействием влаги, высоких или низких температур, коррозией, окислением;
- повреждения, вызванные попаданием внутрь посторонних предметов, веществ, жидкостей, насекомых, животных;
- повреждения, вызванные стихией, пожаром, бытовыми факторами, случайными внешними факторами (скачок напряжения в электрической сети, гроза и т.п.);
- дефекты, возникшие вследствие естественного износа при эксплуатации изделия. При этом под естественным износом понимается последствие эксплуатации изделия, вызвавшие ухудшение их технического состояния и внешнего вида из-за использования данного изделия или использования агрессивных чистящих средств, приводящих к удалению символов и надписей на внешних поверхностях товара;
- некомплектность товара, которая была обнаружена покупателем после передачи товара от продавца;
- повреждения, вызванные несоответствием стандартам параметров электрических сетей и других подобных внешних факторов.

В вышеуказанных случаях Изготовитель снимает с себя ответственность за возможный вред, прямо или косвенно нанесенный продукцией людям, домашним животным, имуществу.

7. Изделие может быть снято с гарантийного обслуживания, если будет установлено, что нарушены гарантийные пломбы, имеются следы разборки и других, не предусмотренных инструкцией по эксплуатации, вмешательств.

8. Не подлежат гарантийному ремонту изделия с дефектами, возникшими вследствие выхода из строя деталей, обладающих ограниченным сроком службы или ограниченным гарантийным сроком.

9. Настройка и установка (сборка, подключение и т.п.) изделия, описанные в документации, прилагаемой к товару, могут быть выполнены как самим пользователем, так и специалистами АЦЦ соответствующего профиля и фирм-продавцов (на платной основе). При этом лицо (организация), установившее изделие, несет ответственность за правильность и качество установки (настройки). Стоит обратить внимание на значимость правильной установки изделия, как для его надежной работы, так и для получения гарантийного и бесплатного сервисного обслуживания. Необходимо требовать от специалиста по установке внести все необходимые сведения об установке в гарантийный талон.

10. Настройка изделия, порядок которой изложен в Руководстве по эксплуатации, не относится к гарантийному обслуживанию. Производитель оставляет за собой право изменять характеристики устройств и их комплектность без предварительного уведомления.

Уважаемые покупатели! Перед обращением в сервисный центр внимательно изучите раздел «Возможные неисправности» в Руководстве по эксплуатации.

По лицензии Hyundai Corporation Holdings, Korea  
Licensed by Hyundai Corporation Holdings, Korea

## Отрывной талон 3

## Отрывной талон 2

## Отрывной талон 1

Дата поступления

Дата поступления

Дата поступления

Дата выполнения

Дата выполнения

Дата выполнения

Характер ремонта

Характер ремонта

Характер ремонта

Сервисный центр:

Сервисный центр:

Сервисный центр:

Прибор принят, претензий не имею

Прибор принят, претензий не имею

Прибор принят, претензий не имею

Подпись

Подпись

Подпись



# HYUNDAI

**ИЗГОТОВИТЕЛЬ:****Nippon Klick Systems Limited**

Address: Quijano Chambers, P.O.Box 3159, Road Town, Tortola,  
British Virgin Islands

Made in China

**Ниппон Клик Системс Лимитед**

Адрес: Куиджано Чэмберс, а/я 3159, Роуд Таун, Тортола,  
Британские Виргинские Острова

Сделано в Китае

**Импортер и организация уполномоченная на принятие претензий от потребителей: ООО «Мерлион»**

Московская обл., г. Красногорск, б-р Строителей, д. 4

Для получения более подробной информации об устройстве посетите сайт: [www.hyundai-electronics.com.ru](http://www.hyundai-electronics.com.ru)

Адреса сервисных центров указаны на сайте:  
<https://hyundai-electronics.com.ru/support/service/>

Телефон сервисной службы: 8-800-302-0394

Продукция прошла обязательное подтверждение соответствия требованиям техническим требованиям ЕАЭС.

Сведения о серийном номере и технические характеристики представлены на наклейке на устройстве.

Дата изготовления указана на этикетке и на упаковке.

По лицензии Hyundai Corporation Holdings, Korea  
Licensed by Hyundai Corporation Holdings, Korea

Срок службы устройства составляет 3 года при условии использования устройства в строгом соответствии с настоящим руководством пользователя.

Срок гарантии: 24 месяца

