

Пайдалану бойынша нұсқаулық

Бензинді қар
тазалағыш
SRMP61 19L

FinePower

Мазмұны

Құрылғы мақсаты	3
Сақтық шаралары	3
Жұмыс орнындағы қауіпсіздік	3
Жеке қауіпсіздік	3
Сыни бас тартулар тізімі	4
Шектеулі күйлердің критерийлері	4
Құралды дұрыс пайдалану	4
Персоналдың мүмкін қате әрекеттері	5
Өнімнің қызмет ету мерзімі	5
Қауіпсіз жұмыс істеу ережелері	5
Қолдануға дайындық	5
Қолданылуы	5
Техникалық сипаттамалары	7
Жинақталым	7
Құрылғы схемасы	8
Құрастыру	9
Төменгі тұтқа мен доңғалақтарды орнату	9
Басқару панелі мен тұтқаларды орнату	9
Трансмиссия білігін орнату	10
Басқару тұтқаларын орнату	10
Шұңқыр жинағы	11
Пайдалану	12
Беріліс тетігі	12
Карбюратура праймері	12
Дроссельді жапқыш реттегіш	12
Дроссель реттегіші	13
Шнекті басқару тұтқасы	13
Қозғалысты басқару тұтқасы	13
Шұңқырды реттеу	13
Тазалау құралы	13
Сырғанаққа қарсы кебіс	14
Қозғалтқышты іске қоспас бұрын	14
Қозғалтқышты іске қосу	14
Электрлік стартер	14
Қолды стартер	15
Қызмет көрсету және күтім	15
Майлаушы	15
Ықтимал проблемалар және олардың шешімі	20
Монтаждау, сақтау, тасымалдау (тасу), өткізу және кәдеге жарату ережелері мен шарттары	21
Қосымша ақпарат	22

Құрметті сатып алушы!

Біздің өнімді таңдағаныңыз үшін алғыс айтамыз.

Біз Сізге сапалы, функционалды және жоғары талаптарға сәйкес әзірленген және жасалған өнімдер мен құрылғыларды ұсынуға қуаныштымыз. Пайдалануды бастамас бұрын, Сіздің қауіпсіздігіңізге қатысты маңызды ақпаратты, сондай-ақ өнімді дұрыс пайдалану және оған күтім жасау бойынша ұсыныстарды қамтитын осы нұсқаулықты мұқият оқып шығыңыз. Осы Нұсқаулықтың сақталуына назар аударыңыз және оны өнімді одан әрі пайдалану кезінде анықтамалық материал ретінде пайдаланыңыз.

Құрылғы мақсаты

Қар тазалау құрылғысы аумақты қардан тазалауға арналған.

Сақтық шаралары

Жұмыс орнындағы қауіпсіздік

- Бұл құралды тұтанғыш немесе жарылғыш материалдардың жанында, жоғары ылғалдылықта, жаңбыр астында немесе жақын адамдардан 5 метр қашықтықта қолданбаңыз.
- Тек күндізгі жарықта немесе жақсы жасанды жарықта жұмыс істеңіз.

Жеке қауіпсіздік

- Сергек болыңыз, не істеп жатқаныңызды бақылаңыз және құралды мұқият пайдалана бастаңыз. Құралды шаршаған кезде немесе есірткінің, алкогольдің немесе есірткінің әсерінен пайдаланбаңыз. Құралды пайдалану кезінде бір сәт назар аудармау ауыр жарақатқа әкелуі мүмкін.
- Құралдың жұмыс түріне байланысты жеке қорғаныс құралдарын (бет қалқан, тайғақ емес аяқ киім, қалпақ немесе есту қабілетін қорғау) пайдалану жарақат алу қаупін азайтады.
- Сәйкес жұмыс киімін киіңіз. Бос киім немесе зергерлік бұйымдарды кимеңіз. Шашты, киім мен қолғапты қозғалатын бөліктерден алыс ұстаңыз.
- Бензин және қозғалтқышқа арналған жұмыс қоспасы (бұдан әрі ЖЖМ) өрт қаупінің жоғарылауының көздері болып табылады. Жазатайым оқиғаларды болдырмау үшін:
 - ЖЖМ қоймаларының жанында, араластыру, құю (соның ішінде жанармай құю) кезінде және жұмыс кезінде темекі шегуге болмайды;
 - ЖЖМ материалдарын ашық от немесе қатты қызу көздерінің жанында сақтамаңыз, араластырмаңыз немесе құймаңыз;
 - қозғалтқышты жанармай құю орнында және одан 3 м-ден аз қашықтықта іске қоспаңыз;
 - ЖЖМ-дың төгілген немесе дақтарын сүртпей, ағып кету себебін анықтамай және жоймай қозғалтқышты іске қоспаңыз;
 - қозғалтқышты өшірмей бұйымға техникалық қызмет көрсету немесе істен шыққан бөлшектерді ауыстыру бойынша ешқандай жұмыстарды жүргізбеңіз;

- ЖЖМ-дың ағып кетуіне жол беретін зақымдалған резервуарлар, құбырлар мен тығыздағыштар бар өнімді пайдаланбаңыз.
- Өнімді немесе шығын материалдарын сақтау кезінде келесі нұсқауларды қатаң сақтаңыз:
 - толтырылған отын багы және пайдаланылмаған жұмыс қоспасы бар өнімді карбюраторда сақтамаңыз;

Ескерту: ұзақ сақтау кезінде жұмыс қоспасы (әсіресе жанармай багында ауа болған кезде) құрамдас бөліктерге ыдырайды, соның ішінде. резервуардың, жанармай құбырларының және карбюратордың қабырғаларына шөгетін және отын арналарының бітелуіне әкелетін балауыз.

- өнімді жоғары жылу көздері бар немесе ашық жалын болуы мүмкін бөлмелерде сақтамаңыз;
- өнімді балалар немесе жануарлар кіре алатын бөлмелерде сақтамаңыз;
- ЖЖМ сақтауға арналмаған ыдыстарды пайдаланбаңыз. ЖЖМ материалдарын тек тығыз жабылған контейнерлерде сақтаңыз. Бензин мен жұмыс қоспасы пластиктің көптеген түрлері үшін агрессивті заттар болып табылады.
- ЖЖМ-ды сақтау, араластыру және құю үшін пластик немесе басқа жарамсыз ыдыстарды пайдаланбаңыз.

Сыни бас тартулар тізімі

- Зақымдалған тұтқамен немесе зақымдалған корпуспен қолдануға болмайды
- Түтін пайда болған кезде өнімнің корпусынан тікелей қолдануға болмайды.
- Үзілген немесе жалаңаш электр кәбілімен қолдануға болмайды.
- Жаңбыр кезінде ашық кеңістікте қолдануға болмайды (бүріккіш суда).
- Корпусқа су кірген кезде қоспаңыз.
- Қатты ұшқын кезінде қолдануға болмайды.
- Қатты діріл пайда болған кезде қолдануға болмайды.

Шектеулі күйлердің критерийлері

Өнімнің техникалық күрделілігіне байланысты шекті күй критерийлерін пайдаланушы дербес анықтай алмайды. Көрінетін немесе күдікті ақаулар болған жағдайда, «Ықтимал проблемалар және олардың шешімі» бөлімін қараңыз. Тізімде ақау болмаса немесе оны жоя алмасаңыз, мамандандырылған қызмет көрсету орталығына хабарласыңыз.

Құралды дұрыс пайдалану

- Бұл құрылғы коммерциялық пайдалануға арналмаған.
- Ақаулы ажыратқышы бар құралды пайдаланбаңыз. Қосуға немесе өшіруге болмайтын құрал қауіпті және жөндеуді қажет етеді.
- Құралды орнатпас бұрын, керек-жарақтарды ауыстырмас бұрын және жұмысты тоқтатар алдында құралдың өшірілгеніне көз жеткізіңіз.
- Онымен таныс емес немесе осы нұсқаулықты оқымаған кез келген адамға құралды пайдалануға рұқсат бермеңіз.

- Құралдарды, керек-жарақтарды, қосымшаларды және осы нұсқауларға сәйкес т.б. пайдаланыңыз. Жұмыс жағдайын және атқарылатын жұмыстарды қарастырыңыз. Құралдарды мақсатсыз жұмыс үшін пайдалану қауіпті жағдайларға әкелуі мүмкін.
- Қолданбаған кезде құралды құрғақ, жабық жерде сақтау керек.

Персоналдың мүмкін қате әрекеттері

- Тұтқасы зақымдалған немесе қорғаныштары зақымдалған құралды пайдаланбаңыз.
- Жаңбыр жауған кезде аспапты ашық ауада пайдаланбаңыз.
- Корпусқа су кірсе, қоспаңыз.

Өнімнің қызмет ету мерзімі

Өнімнің қызмет ету мерзімі — 4 жыл.

Көрсетілген қызмет мерзімі, егер пайдаланушы осы нұсқаулықтың талаптарын сақтаса жарамды болады.

Қауіпсіз жұмыс істеу ережелері

Қолдануға дайындық

- Құрылғы жұмыс істеп тұрған кезде басқа адамдардан кемінде 20 метр қашықтықты сақтаңыз.
- Құрылғы қолданылатын аумақты мұқият тексеріңіз. Барлық төсек-орындарды, қағазды, тақталарды, сымдарды және шнекті/пышақты шатастыруы немесе соғуы мүмкін басқа бөгде заттарды алып тастаңыз.
- Құрылғыны пайдаланған кезде әрқашан қауіпсіздік көзілдірігін немесе көз қалқанын киіңіз.
- Құрылғының қозғалатын бөліктеріне қысылып қалуы мүмкін кең киім немесе керек-жарақтарды кимеңіз. Қанша жерден жақсы ұстайтын аяқ киім киіңіз.
- Құрылғыны беріліс қорабының бейтарап күйінен іске қосыңыз.
- Қарды тазаламас бұрын қозғалтқышты қыздырыңыз.
- Ешқашан жанармай бағын үй ішінде толтырмаңыз.
- Ешқашан жанғыш материалдарды құрылғыға жақындатпаңыз.
- Жанармай құймас бұрын қозғалтқышты екі минут суытыңыз. Қозғалтқыш ыстық немесе жұмыс істеп тұрған кезде ешқашан жанармай бағының қақпағын ашпаңыз немесе құрылғыға жанармай құймаңыз.
- Машинаны немесе жанармай құйылған ыдысты ешқашан ашық жалын, ұшқын немесе сигнал шамы бар жерде сақтамаңыз (мысалы, пеш, су жылытқыш, жылытқыш, киім кептіргіш, т.б.).

Қолданылуы

- Қолдар мен аяқтарды айналмалы бөліктерден, шнектерден/қалақтардан және шұңқырлардан алшақ ұстаңыз.
- Бөтен затты соққаннан кейін құрылғыны өшіріп, оны тексеріп, құрылғының дұрыс жұмыс істеп тұрғанына көз жеткізгеннен кейін пайдалануды жалғастырыңыз.

- Құрылғыны пайдаланбаған кезде, құрылғыны тазалау және күту кезінде, сондай-ақ кез келген жөндеу және реттеу/тексеру жұмыстарын жүргізгенде әрқашан қозғалтқышты тоқтатыңыз.
- Басқару тұтқалары біркелкі жұмыс істеуі керек және олар босатылған кезде автоматты түрде өшірілген күйге оралуы керек.
- Құрылғыны ешқашан қорғаныс қақпақтарысыз пайдаланбаңыз.
- Құрылғыны ешқашан мас күйінде пайдаланбаңыз.
- Қозғалтқышты ешқашан үй ішінде іске қоспаңыз. Шығарылатын түтіндер өлімге әкеледі.
- Қарды ешқашан адамдарға немесе жеке меншікке бағыттамаңыз.
- Құрылғы шамадан тыс дірілдей бастаса, оны желіден ажыратып, тексеріңіз. Проблема түзетілгеннен кейін ғана жұмысты жалғастырыңыз.
- Барлық басқару тұтқаларын босатып, қозғалтқышты жұмыс күйінен (тұтқаның артында) қалдырмас бұрын тоқтатыңыз. Құрылғыны тексеру/реттеу алдында құрылғының толық тоқтағанын күтіңіз.
- Ешқашан қолыңызды құрылғының құрастыру/шығару саңылауларына салмаңыз.
- Ыстық қозғалтқышқа немесе дыбыс өшіргішке ешқашан қол тигізбеңіз.

Техникалық сипаттамалары

Сауда белгісі	FinePower
Үлгісі	SRMP6119L
Қозғалыс түрі	өздігінен жүретін
Жетек түрі	доңғалақты
Доңғалақ түрі	үрлемелі
Қозғалтқыш түрі	бензин 4 тактілі
Қозғалтқыш үлгісі	LONCIN H200
Қозғалтқыш көлемі	196 см ³
Қуат	5,6 а.к.
Бензин	АИ92
Шам	F7RTC
Жанармай багының сыйымдылығы	2,5 л
Алға/артқа жылдамдықтар саны	4/1
Шелек ені	610 мм
Шелек биіктігі	510 мм
Бұрандалы материал	металл
Шығару құбырын бұру	190°
Қар шығару қашықтығы	11 м
Шығару құбырын реттеу түрі	басқару панелінде қолмен
Жылытылған тұтқалар	бар
Шу деңгейі	99 дБ
Өлшемдері	610 x 1066 x 1220 мм
Салмағы	61 кг

Жинақталым

- Құрылғы.
- Пайдалану бойынша нұсқаулық.
- Шам кілті.
- Бекіткіш жинағы.

Құрылғы схемасы

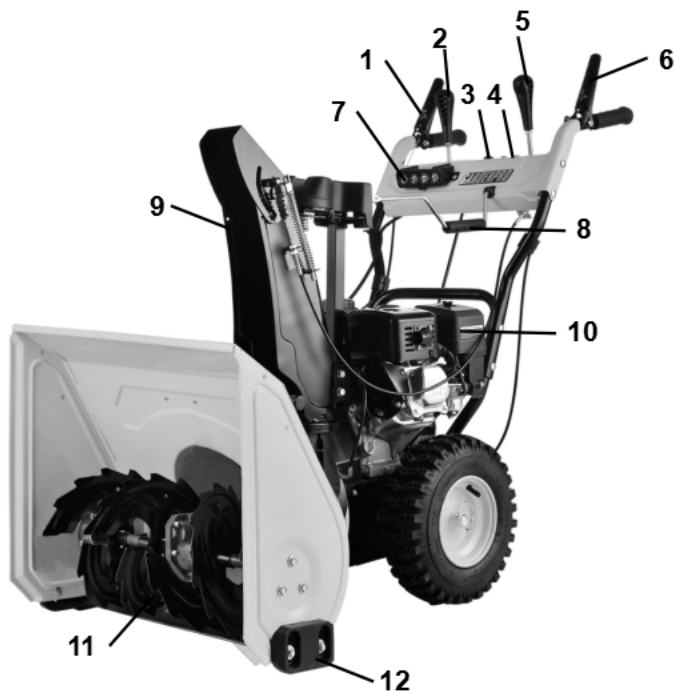

1. Бұрандалы басқару тұтқасы.
2. Беріліс тұтқасы.
3. Артқы жарық (міндетті емес).
4. Кесетін болттар.
5. Шұңқыр қақпағының бағыттаушы тұтқасы.
6. Қозғалысты басқару тұтқасы.
7. Фарасы.
8. Шұңқырдың бағыттаушы тұтқасы.
9. Шұңқыр.
10. Қозғалтқыш.
11. Шнек.
12. Тежегіш кебіс.

Құрастыру

Төменгі тұтқа мен доңғалақтарды орнату

Төменгі тұтқаны редукторға каретка болттарымен орнатыңыз, оларды кілтпен қатайтыңыз.

Доңғалақтарды шығыс білігіне орнатыңыз және оларды D істікшесімен бекітіңіз.

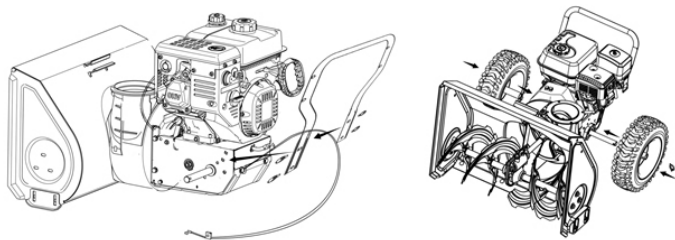

Басқару панелі мен тұтқаларды орнату

Тұтқалары бар панель орнатылған, кәбілдерді панельге қосу керек.

1. Жетек кәбілін жетек ілінісу тетігіне және шнек кәбілін шнектің ілінісу тетігіне жалғаңыз.

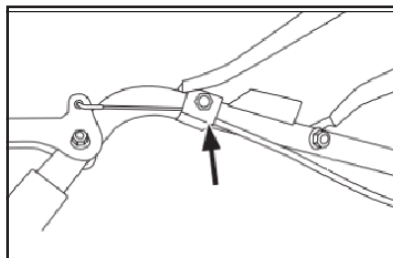
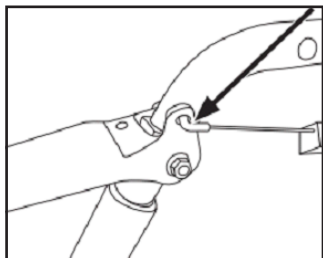

2. Тұтқаны басқару панеліне бекітіп, білік ұстағышымен бірге болтпен бекітіңіз.
3. Панель мен тұтқаларды алыңыз, оларды кронштейндерге салыңыз және болттар, гайкалар және шайбалармен бекітіңіз.

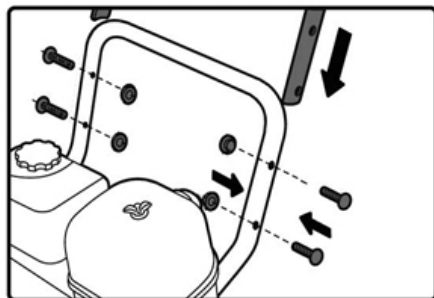

4. Біліктің шетінен гайканы алып тастаңыз, білікті трансмиссиялық тақтаға бекітіңіз, содан кейін гайкамен білікті қатайтыңыз.
5. Шнек жетек кәбілін белдік қақпағындағы кәбіл қысқышына жалғаңыз.

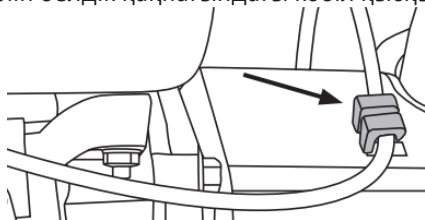

Трансмиссия білігін орнату

Аспап панелінің оң жағындағы ауысу тұтқасының төменгі тақтасынан ілмек түйреуішті (D) алыңыз.

Ауыстыру штангасының (A) үстіңгі ұшын ауыстыру тұтқасының төменгі тақтасындағы түйреуішке жалғап, оны ілмекпен (D) орнына бекітіңіз.

Ауыстыру штангасының екінші ұшынан ілмек түйреуішті алып тастаңыз және иілген ұшын (B) ілініс тұтқасының тақтасындағы (C) тесікке салыңыз және оны ілмекпен бекітіңіз.

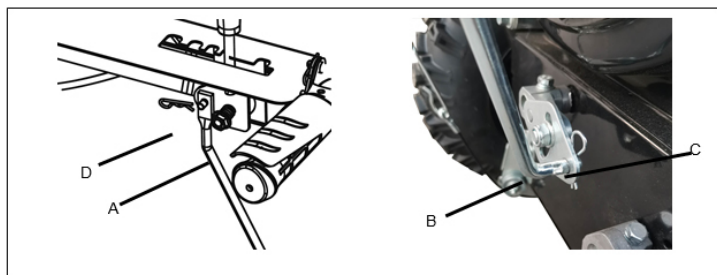

Басқару тұтқаларын орнату

Панельдегі басқару тұтқаларын жинаңыз. Үлкені беріліс қорабын басқаруға арналған, ал кішісі ағынды басқаруға арналған.

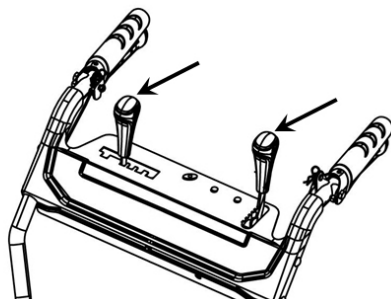

Шұңқыр жинағы

1. Шұңқырды, ағынды байланыстыратын жолақты алыңыз.
2. Шұңқырды құрылғыға қойыңыз, шұңқырдың ұшын (1 С суреті) негізге қойыңыз (сурет 2 А). Арық тіреуіш жолағы (1 В суреті) негізге қатысты дұрыс күйде екеніне көз жеткізіңіз (2 В суреті).
3. Шұңқыр тіреуіш жолағын (1 В суреті) негізге (2 В суреті) екі болтпен және металл пластинамен бекітіңіз.
4. Шұңқырды басқару тұтқасының А ұшын (3 А суреті) панельдегі тесікке салыңыз, содан кейін В екінші ұшын (сурет 3 В) науадағы А нүктесіне (4 А суреті) жалғаңыз. Және оларды түйреуішпен бекітіңіз.
5. Кәбілдің соңындағы екі гайканы 6 А-суретте көрсетілгендей босатыңыз. Бөлшекті 6-суреттен А-суретке, 6-сурет В-суретке В-суретке бекітіңіз. Содан кейін кәбілдегі екі гайканы бұрап бекітіңіз оны панельде түзету үшін.

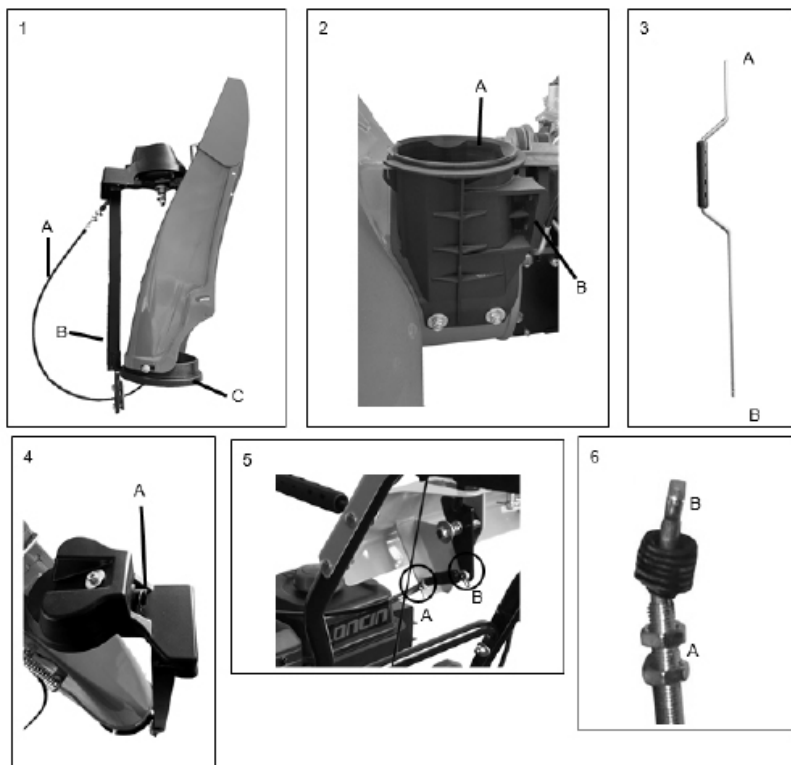

Пайдалану

Беріліс тетігі

Беріліс тетігі басқару панелінде орналасқан. Жылдамдықты басқару үшін тұтқаны кез келген күйге қойыңыз. Беріліс неғұрлым жоғары болса, жылдамдық соғұрлым жоғары болады.



Карбюратура праймері

Праймерді басу арқылы отын қозғалтқыштың карбюраторына тікелей жеткізіледі, бұл суық мезгілде іске қосуды жеңілдетеді.

Дроссельді жапқыш реттегіш

Дроссельді жапқыш реттегіші қозғалтқыштың артқы жағында орналасқан және тұтқаны сағат тілімен бұру арқылы іске қосылады. Реттегішті іске қосу карбюратордағы дроссельді жауып, қозғалтқышты іске қосуды жеңілдетеді.



Дроссель реттегіші

Дроссельді басқару қозғалтқышта орналасқан. Ол қозғалтқыштың жылдамдығын реттейді және оны толығымен басқан кезде өшіреді.

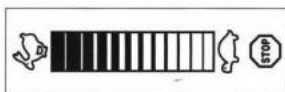

Шнекті басқару тұтқасы

Шнекті басқару тұтқасы оң жақ тұтқада орналасқан. Шнектерді іске қосу және қарды тазалауды бастау үшін тұтқадағы басқару тетігін қысыңыз.



Қозғалысты басқару тұтқасы

Жетек басқару тұтқасы сол жақ рульде орналасқан. Қозғалысты бастау үшін басқару таяқшасын қысыңыз.



Шұңқырды реттеу

Қар лақтыру бағытын өзгерту үшін А тұтқасын оңға немесе солға бұраңыз. Қар тастау қашықтығын реттеу үшін В тұтқасын артқа немесе алға жылжытыңыз.

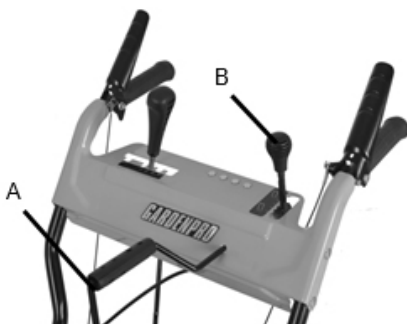

Тазалау құралы

НАЗАР АУДАРЫҢЫЗ! Бітелген арық жинағын тазалау үшін ешқашан қолыңызды пайдаланбаңыз. Моторды тоқтатыңыз және тазалау алдында машинаның барлық қозғалатын бөліктері тоқтағанша тұтқалардың артында тұрыңыз.

Шнекті тазалау құралы шнек корпусының жоғарғы жағына қысқышпен бекітіледі. Құрал бітеліп қалған арық жинағын тазалауға арналған.

Сырғанаққа қарсы кебіс

Қатты қапталған қарды тазалаған кезде сырғанауға қарсы аяқ киімді жоғары көтеріңіз. Қиыршық тас немесе қиыршық таспен жұмыс істегенде — төмен түсіріңіз.

Қозғалтқышты іске қоспас бұрын

- Қозғалтқышты май құймай қоспаңыз. Майсыз қозғалтқыш қатты зақымдалады.
- Құрылғыны тегіс бетке қойыңыз.
- Өлшеу таяқшасын алып, май деңгейін тексеріңіз.
- Май деңгейі «HIGH» және «LOW» (жоғары және төмен) белгілерінің арасында болуы керек.
- «FULL» (толық) белгісіне дейін маймен толтырыңыз.
- API SF, SG немесе SH майын пайдаланыңыз.
- SAE 5W30 майын қолданыңыз.
- SAE OW30 майын -18 °C төмен пайдаланыңыз.
- SAE 10W40 майын қолданбаңыз.

НАЗАР АУДАРЫҢЫЗ! Бензинмен жұмыс істегенде өте сақ болыңыз — ол өте жанғыш және оның бұлары жарылғыш. Ешқашан үй ішінде немесе қозғалтқыш ыстық немесе жұмыс істеп тұрған кезде машинаға жанармай құюға болмайды.

Қозғалтқышты іске қосу

1. Шамның сымын оталдыру шамына қосыңыз. Шам сымының соңындағы (резеңке қалпақшаның ішінде) металл ілмек ұшқын шамының металл ұшына мықтап бекітілгеніне көз жеткізіңіз.
2. Шнек пен жетекті басқару құралының ажыратылған (босатылған) күйде екеніне көз жеткізіңіз.
3. Дроссельді басқару тетігін FAST күйіне жылжытыңыз. Тұтану кілтін розеткаға салыңыз. Оның орнына түскеніне көз жеткізіңіз. Кілтті бұруға тырыспаңыз.

ЕСКЕРТУ: кілт оталдыруға толық салынбаса, қозғалтқыш іске қосылмайды.

Электрлік стартер

1. Ұзартқыш сымды қозғалтқыштың бетінде орналасқан розеткаға қосыңыз. Ұзартқыш сымның екінші ұшын жақсы желдетілетін аймақтағы 230 вольттық жерге қосылған айнымалы ток розеткасына қосыңыз.
2. Дроссельді басқару тетігін «FULL» күйіне бұраңыз (қозғалтқышты ілмекпен іске қосу үшін).

ЕСКЕРТУ: қозғалтқыш әлдеқашан жылы болса, дроссельді басқару тетігін FULL орнына OFF күйіне қойыңыз.

3. Жылы қозғалтқышты қайта іске қосу үшін праймерді басыңыз, басылған кезде праймердің ортасындағы желдеткіш саңылауын жабыңыз.

ЕСКЕРТУ: қысқа өшіруден кейін жылы қозғалтқышты қайта іске қосу үшін праймерді пайдаланбаңыз.

4. Қозғалтқышты іске қосу үшін іске қосу түймесін басыңыз.

5. Қозғалтқыш іске қосылғаннан кейін стартер түймесін босатыңыз.
6. Қозғалтқыш қызған соң, дроссельді басқару тетігін баяу OFF күйіне бұраңыз, егер қозғалтқыш тоқтап қалса, дроссельді басқару тетігін қайтадан FULL күйіне жылдам бұраңыз, содан кейін баяу OFF күйіне қайтарыңыз.
7. Ұзартқыш сымды құрылғыдан ажыратқан кезде әрқашан ашаның құрылғыдан және розеткадан ажыратылғанына көз жеткізіңіз.

Қолды стартер

1. Тұтану қосулы кезде, бүкіл қолыңызбен үш-төрт рет жылдам, үздіксіз қозғалыспен стартер арқанын тартыңыз. Стартер арқанды тартқанда қатты дыбыс естисіз, бұл қалыпты жағдай.
2. Қозғалтқыш қызғаннан кейін дроссельді басқару тетігін OFF күйіне бұраңыз.

Жұмысты тоқтату

1. Тұтану кілтін алыңыз.
2. Қозғалтқыштың айналасындағы барлық қар мен ылғалды сүртіңіз.

Қызмет көрсету және күтім

Майлаушы

Беріліс білігі

Тісті білігін маусымда кемінде бір рет немесе әрбір 25 сағат сайын майлау керек.

1. Жақтаудың төменгі қақпағын бекітетін екі бұранданы бұрап алыңыз.
2. Алтыбұрышты білікке аздап май жағыңыз.

МАҢЫЗДЫ: резеңке үйкеліс дөңгелегі мен алюминий жетек пластинасына май түсуін болдырмаңыз.

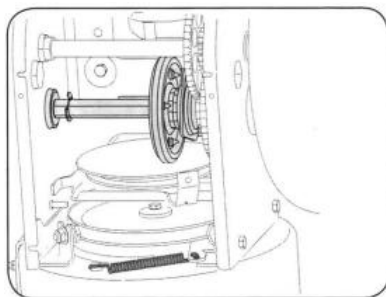

Доңғалақтар

Екі доңғалақты кем дегенде маусымда бір рет алыңыз. Доңғалақтарды орнатпас бұрын, осьтерді көп мақсатты автомобиль майымен тазалап, майлаңыз.

Шұңқыр

Науаның бұрылу элементін маусымда бір рет майлаңыз.

Шнек білігі

Шне білігіндегі кескіш түйреуіштерді маусымына кемінде бір рет алыңыз. Білік ішіне және аралық бөлшектердің айналасына майды жағыңыз. Сондай-ақ біліктің екі шетінде орналасқан фланецті мойынтіректерді майлаңыз.

Редуктор

Шнектің корпусы маймен толтырылған және зауытта тығыздалған. Кез келген себеппен бөлшектеу кезінде оны 30 мл жаңа маймен майлаңыз.

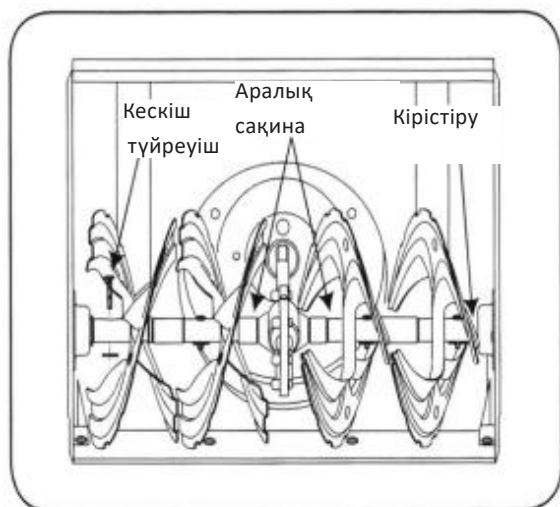

Шнектер

- Шнек спиральды білікке екі кескіш түйреуіштер мен штрихтер арқылы бекітіледі. Егер шнек бөгде затқа немесе мұз блогына соғылып қалса, қар үрлеуші түйреуіштер үзіліп кететіндей етіп жасалған.
- Егер шнектер айналмаса, түйреуіштердің кесілгенін тексеріңіз. Қар лақтырғыш бір ауыстырылатын кескіш түйреуіштермен бірге келеді. Істіктерді ауыстырған кезде, жаңа түйреуіштерді орнатпас бұрын білікке май жағыңыз.

Жетек белдігін ауыстыру

1. Екі бұранданы бұрап алу арқылы қозғалтқыштың алдыңғы жағындағы белдік қақпағын алыңыз (1-сурет).
2. Қар тазартқышты шнектің корпусына тірелетіндей етіп абайлап төңкеріңіз (2-сурет).
3. Қар тазалағыштың астыңғы жағындағы жақтау қақпағын оны бекітетін төрт бұранданы бұрап алыңыз.
 - Шығырдан ұстап, оңға бұраңыз.
 - Мотор шкивінен шнек белдігін бұрап алыңыз (3-сурет).
 - Қозғалтқыш шкивінен жетек белдігін алыңыз.
4. Жетекші белдікті шығырдан шығарып, оны тіреуіш кронштейн мен шнек шкивінің арасынан өткізіңіз (5-сурет).
5. Белдікті кері ретпен ауыстырыңыз.

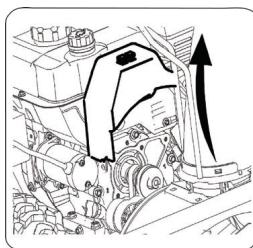

1-сурет

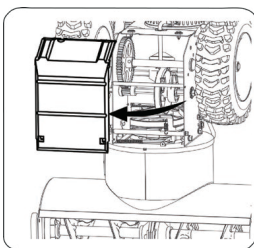

2-сурет

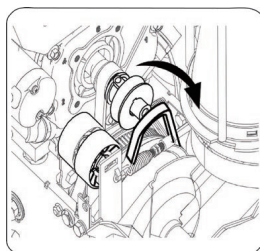

3-сурет

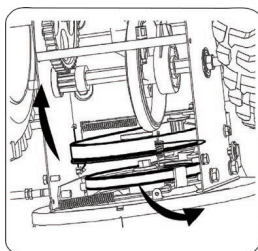

4-сурет

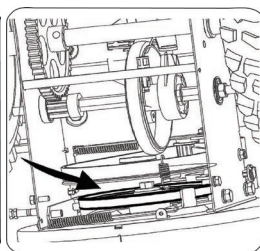

5-сурет

Шнек таспасын ауыстыру

1. Екі бұранданы бұрап алу арқылы қозғалтқыштың алдыңғы жағындағы белдік қақпағын алыңыз (1-сурет).

ЕСКЕРТУ: қар тазалағыштың бензинін төгіп тастаңыз немесе газ қақпағының астына пластик салыңыз.

2. Қар шашыратқышты шнектің корпусына тірелетіндей етіп абайлап аударыңыз. Оны бекітетін төрт бұранданы бұрап, қар тазалағыштың астыңғы жағынан жақтау қақпағын алыңыз (2-сурет).
3. Мотор шкивінен шнек белдігін бұрап алыңыз (3-сурет).
4. Белдік құлпы ретінде қызмет ететін иық бұрандасын босатыңыз және алыңыз.
5. Тірек кронштейн серіппесін жақтаудан ажыратыңыз (4-сурет).
6. Шнек шығырынан белдікті алып тастаңыз және белдікті тіреуіш кронштейн мен шнек шығырының арасынан өткізіңіз (5-сурет). Нұсқауларды кері ретпен орындай отырып, шнек таспасын жинаңыз.

ЕСКЕРТУ: ауыстырылатын шнек белдігін орнатқаннан кейін иық бұрандасын қайта орнатуды және серіппені жақтауға қосуды ұмытпаңыз.

Қырғыш және сырғанауға қарсы аяқ киім

Қар тазалағыштың түбіндегі қырғыш пен сырғанақ аяқ киім тозуға ұшырайды. Оларды мезгіл-мезгіл тексеріп, қажет болған жағдайда ауыстыру керек.

1. Төрт бекіткіш болтты және оларды қар тазалағышқа бекітетін алтыбұрышты фланецті гайканы алыңыз.
2. Жаңа аяқ киімді төрт болтпен (әр жағынан екі) және алты қырлы фланецті гайкамен бекітіңіз.

Қырғышты алу үшін:

Оны қар тазалағыштың корпусына бекітетін болттар мен алты қырлы гайкаларды алыңыз.

Қырғышты қайта орнатыңыз, болт бастары корпусының ішінде екеніне көз жеткізіңіз.

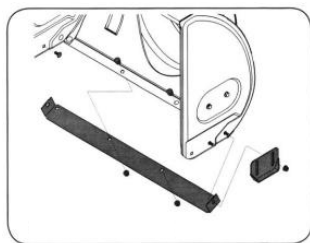

Үйкеліс доңғалағын ауыстыру

1. Ауыстыру тұтқасын үшінші күйге «Forward» (F3) орнатыңыз.
2. Бензинді төгіп тастаңыз.
3. Құрылғыны шнектің корпусында тұруы үшін жоғары және алға қарай абайлап бұраңыз.
4. Құрылғыны бекітетін төрт бұранданы бұрау арқылы жақтау қақпағын алыңыз.
5. Оң жақ дөңгелекті осьте ұстап тұрған бұранда мен қоңырау шайбасын алу арқылы алыңыз.
6. Алты бұрышты гайканы және оны бекітетін шайбаны абайлап алыңыз. Алты бұрышты білікшені блоктың жақтауына және раманың оң жағынан шарикті подшипникті шығару үшін біліктің ұшын жеңіл түртіңіз.
7. Алты қырлы білікті төмен және солға абайлап бұраңыз, содан кейін үйкеліс дөңгелегі жинағын біліктен абайлап алыңыз.
8. Үйкеліс дөңгелегі жинағын алты қырлы білікке қайтадан орнатыңыз және құрамдастарды құрастыру үшін жоғарыдағы қадамдарды кері орындаңыз.

Қозғалтқыш майын тексеру

1. Қозғалтқыштың тік және тегіс екеніне көз жеткізіңіз.
2. Май толтырғыштың қақпағын бұрап босатыңыз да, мөлшерлеу таяқшасын сүртіңіз.
3. Май толтырғыштың қақпағын май құятын түтікке қайта бұраңыз. Мықтап бекітіңіз.
4. Май құятын түтіктен май құятын қақпақты бұрап алыңыз. Май деңгейіне назар аударыңыз. Егер май өлшегішінің көрсеткіші «LOW» белгісінен төмен болса, «HIGH» деңгейге жету үшін майды баяу қосыңыз.
5. Май толтырғыштың қақпағын май құятын түтікке қайта бұраңыз. Мықтап бекітіңіз.
6. Төгілген майды сүртіңіз.

Қозғалтқыш майын ауыстыру

1. Газ багының қақпағы орнатылғанын және мықтап қатайтылғанын тексеріңіз.
 2. Су төгетін тығынның айналасындағы аумақты тазалаңыз.
 3. Су төгетін тығынның астына май сауытын қойыңыз.
 4. Су төгетін тығынды шешіп, майды төгіп тастаңыз.
- Ескерту:** пайдаланылған майды тиісті жинау орнына тастау керек.
5. Су төгетін тығынды орнатыңыз және оны мықтап бекітіңіз.
 6. Қозғалтқышты ұсынылған маймен толтырыңыз.
 7. Төгілген майды сүртіңіз.

Тұтану шамын тексеру

1. Жыл сайын немесе әрбір 100 сағат сайын тұтану шамын тексеріңіз
2. Шамның айналасындағы аумақты тазалаңыз.
3. Шамды алыңыз және тексеріңіз.
4. Фарфор жарылған немесе электродтар шұңқырланып, күйіп немесе көмір-тектенген болса, ұшқынды ауыстырыңыз.
5. Электродтар арасындағы саңылауларды өлшеуішпен тексеріп, қажет болған жағдайда аралықты 0,6–0,8 мм етіп орнатыңыз.
6. Шамды қайта орнатып, мықтап бекітіңіз.

ЕСКЕРТУ: ауыстыру үшін резисторы бар оталдыру шамын пайдалану қажет. Шамды ауыстыру үшін дистрибьюторға немесе жергілікті өкілге хабарласыңыз.

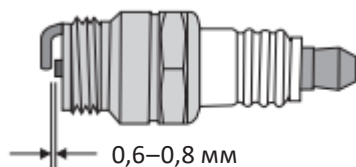

Ықтимал проблемалар және олардың шешімі

Проблема	Ықтимал себеп	Шешім
Қозғалтқыш іске қосылмайды	Жаңа тұтаңдырғыштың ұшы мықтап орнатылмаған	Шамның ұшын мықтап бекітіңіз
	Ақаулы оталдыру шамы	Шамды ауыстырыңыз
Қозғалтқыш жылдамдықты көтермейді	Дроссель жабық	Дроссельдің ашық екеніне көз жеткізіңіз
	Жанармайдың құрамында қоспалар, сапасыз отын бар	Жанармай ауыстырыңыз
Мотор жұмыс істейді, бірақ щетка немесе шнек айналмайды	Сапатама дұрыс жалғанбаған	Саңылауды шығарып, қайта бекітіңіз
	Бос немесе тозған жетек белдігі	Кернеуді реттеңіз немесе жетек белдігін ауыстырыңыз.
Қоқыс дұрыс шығарылмаған	Сапатама дұрыс жалғанбаған	Саңылауды шығарып, қайта бекітіңіз
	Щетканың қысымы дұрыс реттелмеген	Щетка биіктігін реттеңіз

Монтаждау, сақтау, тасымалдау (тасу), өткізу және кәдеге жарату ережелері мен шарттары

- Құрылғыны орнату ережелері мен шарттары осы нұсқаулықтың «Құрастыру» бөлімінде сипатталған.
- Құрылғыны қаптамада, өндірушінің және тұтынушының жылытылатын үй-жайларында ауаның 5 және 40 °C аралығындағы температурада және ауаның 80%-дан аспайтын салыстырмалы ылғалдылығында сақтау керек. Үй-жайда жемірілуді тудыратын жегі қоспалар (қышқылдардың, сілтілердің булары) болмауы тиіс.
- Құрылғының тасымалдануы құрғақ ортада жүзеге асырылуы тиіс.
- Құрылғы ұқыпты өңдеуді талап етеді, оны шаң, кір, соққы, ылғал, от және т.б. әсерінен қорғаңыз.
- Құрылғыны сату жергілікті заңнамасына сәйкес жүргізілуі керек.
- Осы бұйымды жою қалдықтарды қайта өңдеу жөніндегі жергілікті нормалар мен ережелерге сәйкес жүзеге асырылуға тиіс. Осы бұйымды дұрыс жоюды қамтамасыз ете отырып, сіз қоршаған ортаға және адам денсаулығына ықтимал зиянды болдырмауға және материалдық ресурстарды ұтымды пайдалануға көмектесесіз. Бұл бұйымды қабылдау және жою пункттері туралы қосымша ақпаратты жергілікті муниципалды органдардан немесе тұрмыстық қалдықтарды шығаратын кәсіпорыннан алуға болады.
- Құрылғының ақаулығы анықталған жағдайда, тез арада авторландырылған сервистік орталыққа хабарласу немесе құрылғыны кәдеге жарату керек.

Қосымша ақпарат

Өндіруші: Чжэцзян КейСи Микэникал энд Электрикал Ко., Лтд.
№299, Хуаси шығыс тас жолы, Суньчжай, Гушань, Юнкан, Чжэцзян пров., Қытай.

Қытайда жасалған.

Импортер / юр. лицо, принимающее претензии в Республике Казахстан:
ТОО «ДНС КАЗАХСТАН», г. Астана, р-н Сарыарқа, пр-т Сарыарқа, зд. 12, Республика Казахстан.

Импорттаушы / Қазақстан Республикасында талаптар қабылдайтын заңды тұлға: «DNS QAZAQSTAN (ДНС КАЗАХСТАН)» ЖШС, Астана қ-ы, Сарыарқа ауданы, Сарыарқа д-лы, 12 ғ-т, Қазақстан Республикасы.

Адрес электронной почты / электронды пошта мекен-жайы: info@dns-shop.kz

Өнім Кеден одағының техникалық регламентінің талаптарына сәйкес келеді:
ТР «Машиналар мен жабдықтардың қауіпсіздігі туралы» КО ТР 010/2011.

Өнімнің сыртқы түрі, оның сипаттамалары мен қаптамасы алдын ала ескертусіз өзгертілуі мүмкін.



Кепілдік талоны

SN/IMEI: _____

Кепілдікке қойылған күні: _____

Өндіруші бүкіл кепілдік мерзімі ішінде құрылғының үздіксіз жұмыс істеуіне, сондай-ақ материалдар мен жинақтарда ақаулардың болмауына кепілдік береді. Кепілдік кезеңі бұйымды сатып алған сәттен басталады және тек қана жаңа өнімдерге қолданылады.

Кепілдік қызмет көрсетуге пайдаланушы нұсқаулығына сәйкес бұйымды пайдалану шартымен кепілдік мерзімі ішінде тұтынушының кесірінен істен шықпаған элементтерді тегін жөндеу немесе ауыстыру кіреді. Элементтерді жөндеу немесе ауыстыру уәкілетті сервистік орталықтардың аумағында жүргізіледі.

Кепілдік мерзімі: 24 ай.

Пайдалану мерзімі: 48 ай.

Сервистік орталықтардың өзекті тізімі келесі мекенжай бойынша:
<https://www.dns-shop.kz/service-center/>

Кепілдік міндеттемелер және тегін сервистік қызмет көрсету, егер оларды ауыстыру бұйымды бөлшектеуге байланысты болмаса, тауардың жиынтықтылығына кіретін, төменде аталған керек-жарақтарға қолданылмайды:

- ҚБП (Қашықтан басқару пультіне) арналған қуат элементтері (батареялар).
- Жалғағыш кәбілдер, антенналар және оларға арналған жалғастырғыш тетіктер, құлаққаптар, микрофондар, «HANDS-FREE» құрылғылары; жиынтықта жеткізілетін әртүрлі типтегі ақпарат тасымалдағыштар, бағдарламалық құрал (БҚ) және драйверлер (бұйымның қатты магниттік дискілердегі жинақтағышқа алдын ала орнатылған БҚ-ны қоса алғанда, бірақ онымен шектелмей), сыртқы енгізу-шығару құрылғылары және манипуляторлар.
- Қаптар, сөмкелер, белдіктер, тасымалдауға арналған баулар, монтаждық керек-жарақтар, құрал-саймандар, бұйымға қоса берілетін құжаттама.
- Табиғи тозуға ұшырайтын шығын материалдары мен бөлшектер.



Өндіруші келесі жағдайларда кепілдік міндеттемелерге ие болмайды:

- Кепілдік мерзімі аяқталды.
- Егер жеке (тұрмыстық, отбасылық) қажеттіліктерге арналған бұйым кәсіпкерлік қызметті жүзеге асыру үшін, сондай-ақ оның тікелей міндетіне сәйкес келмейтін басқа мақсаттарда пайдаланылған болса.
- Өндіруші бұйымды пайдалану кезінде пайдаланушы нұсқаулығының талаптарын бұзу, бұйымды орнату және оған қызмет көрсету жөніндегі ұсынымдарды, қосу ережелерін (бұйымның өзіне де, онымен байланысты бұйымдарға да сәйкес келмейтін желілік кернеудің әсері нәтижесінде туындаған қысқа тұйықталулар), бұйымды сақтау және тасымалдау кезінде өнім иесі және/немесе үшінші тұлғалар шектен ықтимал материалдық, моральдық және өзге де зиян үшін жауапты болмайды.
- Механикалық зақымданудың барлық жағдайлары: өнімді пайдалану кезінде алынған сызаттар, жарықтар, деформациялар, соққы іздері, майысулар, кептелістер және т.б.
- Түрлендірулерді, рұқсат етілмеген жөндеулерді осындай жұмыстарды жүргізуге уәкілетті емес адамдар жүргізген жағдайлар. Егер ақаулық конструкцияны немесе бұйымның схемасын өзгерту, Өндіруші қарастырмаған сыртқы құрылғыларды қосу, Қазақстан Республикасының заңнамасына сай сәйкестік сертификаты жоқ құрылғыны пайдалану салдарынан туындаған болса.
- Егер бұйымның ақауы еңсерілмейтін күштің әсерінен (табиғи элементтер, өрт, су тасқыны, жер сілкінісі, тұрмыстық факторлар және Өндірушіге тәуелді емес басқа жағдайлар) немесе Өндіруші болжай алмаған үшінші тұлғалардың әрекеттерінен туындаса. Бұйымның толық немесе ішінара істен шығуына алып келген бұйымның ішіне бөгде заттардың, өзге денелердің, заттектердің, сұйықтықтардың, жәндіктердің немесе жануарлардың түсуінен, агрессивті ортаның әсерінен, жоғары ылғалдылықтан, жоғары температуралардан туындаған ақау.
- Бұйымды сәйкестендіру (сериялық нөмірі) жоқ немесе сәйкес келмейді. Егер зақымданулар (кемшіліктер) зиянды бағдарламалық қамтаманың; БҚ ұсынушысының осы қызметті ұсынбауына байланысты мүмкіндігінсіз бұйымның бағдарламалық ресурстарына қолжетімділіктің болмауына әкеп соққан құпиясөздерді (кодтарды) оларды жинау/қалпына келтіру мүмкіндігінсіз орнату, ауыстыру немесе жою әсерінен туындаса.
- Егер жұмыстың ақаулықтары қуат беруші, кәбілдік, телекоммуникациялық желілердің, радиосигнал қуатының стандарттарға немесе техникалық регламенттеріне сәйкес келмеуінен, оның ішінде бедер ерекшеліктерінен және басқа да осыған ұқсас сыртқы факторлардан, бұйымның желі әрекет ететін шекарада немесе аймақтан тыс жерде пайдаланылуынан туындаған болса.
- Егер зақымданулар стандартты емес (түпнұсқалық емес) және/немесе сапасыз (зақымданған) шығыс материалдарын, керек-жарақтарды, қосалқы бөлшектерді, қуат беру элементтерін, әртүрлі үлгідегі ақпарат тасымалдағыштарды (CD, DVD дискілерді, жад карталарын, SIM карталарын, картридждерді қоса алғанда) пайдаланудан туындаса.
- Егер кемшіліктер үйлесімсіз контентті (әуендерді, графиканы, бейне және басқа файлдарды, Java қосымшаларын және оларға ұқсас бағдарламаларды) алуға, орнатуға және пайдалануға байланысты туындаған болса.
- Осы бұйыммен жанасып жұмыс істейтін басқа жабдыққа келтірілген залалға.



www.finepower.ru