

HYUNDAI

ХОЛОДИЛЬНИК CO1002

РУКОВОДСТВО ПО ЭКСПЛУАТАЦИИ

Оглавление

БЕЗОПАСНОСТЬ И ПРЕДУПРЕЖДЕНИЯ.....	2
Обратите внимание.....	2
Основные предупреждающие знаки.....	2
Предупреждения.....	3
ВВЕДЕНИЕ.....	5
Особенности.....	5
Описание холодильника.....	5
ПЕРЕВОЗКА и УСТАНОВКА.....	5
Перевозка.....	5
Правильное размещение холодильника.....	6
Регулировка ножек.....	6
Смена направления открывания дверцы.....	6
ИСПОЛЬЗОВАНИЕ.....	7
Перед началом использования.....	7
Первое включение.....	7
Холодильная камера.....	8
Низкотемпературное отделение (НТО).....	8
Рекомендации по хранению продуктов.....	8
Рекомендации по экономии энергии.....	8
УХОД и ОБСЛУЖИВАНИЕ.....	8
Размораживание.....	8
Чистка.....	8
Важные рекомендации.....	9
Поддержка.....	9
Возможные неисправности и их устранение.....	9
ТЕХНИЧЕСКИЕ ХАРАКТЕРИСТИКИ.....	10

БЕЗОПАСНОСТЬ И ПРЕДУПРЕЖДЕНИЯ

Дети, люди с ограниченными возможностями, люди без опыта использования могут пользоваться холодильником только при условии сторонней помощи либо после объяснения им правил безопасного использования и потенциальных опасностей.

Не разрешайте детям играть с холодильником. Дети могут осуществлять чистку и уход за холодильником только под надзором взрослых.

В качестве хладагента используется изобутан R600a, натуральный газ, безвредный для окружающей среды. Просьба обратить внимание, что он – легко воспламеняемый.

Поэтому при транспортировке и установке холодильника старайтесь не повредить трубки с газом (хладагентом). Существует риск воспламенения.



Знак ISO 7010 W021 означает применение огнеопасных материалов.

Обратите внимание

1. Электрическая розетка для подключения холодильника должна быть легкодоступна
2. В случае повреждения кабеля электропитания, во избежание поражения электрическим током его необходимо немедленно заменить силами сервисной службы либо другого квалифицированного персонала
3. Не пользуйтесь механическими приспособлениями для удаления инея
4. Старайтесь не повредить трубки с хладагентом
5. Не используйте электрические приборы внутри холодильника
6. Используемые газ R600a (изобутан) и запениватель «циклопентан» являются горючими материалами. Избегайте воздействия открытого огня на них.
7. Обязательно используйте заземление
8. Утилизация должна производиться в полном соответствии с законами Российской Федерации
9. При утилизации соблюдайте правила противопожарной безопасности.
10. При установке следите, чтобы кабель не был поврежден
11. Не используйте многорозеточные разъемы и переходники за задней стенкой холодильника



Этот Знак означает, что холодильник не может быть утилизирован обычным способом. Обратитесь в специальную муниципальную службу, либо к продавцу, либо к представителю производителя для получения информации об утилизации

Основные предупреждающие знаки



Этот знак предупреждает об опасности жизни или здоровью, либо риск повреждения холодильника. Также сопровождается надписями DANGER, WARNING, CAUTION. Они означают:



DANGER

Опасность для жизни при несоблюдении инструкции



WARNING

Опасность для здоровья при несоблюдении инструкции



CAUTION

Предупреждает о возможной травмоопасной ситуации либо о риске повреждения холодильника

Предупреждения



CAUTION

Номинальное напряжение сети 220-240 Вольт / 50Гц. Допустимые колебания напряжения 187-242 Вольт. Частота – только 50 Гц
Розетка и кабель должны быть рассчитаны на ток не ниже 10А

ВО ИЗБЕЖАНИЕ УГРОЗЫ ЖИЗНИ, ЗДОРОВЬЮ, РИСКА ПОВРЕЖДЕНИЯ ХОЛОДИЛЬНИКА, ВНИМАТЕЛЬНО ПРОЧИТЕ ИНСТРУКЦИЮ И СЛЕДУЙТЕ ЕЕ РЕКОМЕНДАЦИЯМ



DANGER

Не применяйте легковоспламеняющиеся вещества, такие как: бензин, спиртосодержащие, газ, спреи, некоторые косметические средства рядом с холодильником. Существует риск возгорания.

Не размещайте наполненную стеклянную посуду в низкотемпературной камере. Лед расширяется при замерзании и может «разорвать» посуду.

Обязательно использование заземления.

Холодильник предназначен только для бытового или подобного использования

- в квартирах и частных домовладениях
- на кухне для персонала небольших офисов и предприятий
- в коттеджах, номерах гостиниц, мотелей и тд
- в небольших кафе / закусочных

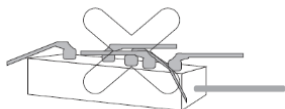

Не используйте тройники при подключении к сети

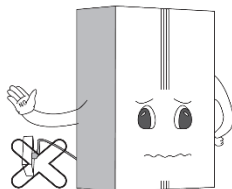

Установите в сухом, проветриваемом помещении
Холодильник должен быть установлен рядом с розеткой, с возможностью быстрого отключения при необходимости
Существует опасность поражения электрическим током при пережатии кабеля холодильником, или при размещении розетки под дверью холодильника (из-за возможного попадания жидкости).



Не ставьте тяжелые / острые предметы на кабель. Существует опасность поражения эл током в результате его повреждения



Отключайте холодильник от сети при чистке и уходе.

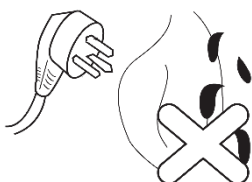

Замена лампы освещения должна осуществляться силами квалифицированного персонала
Влагу с кабеля и вилки удаляйте с помощью сухой тряпки, не прикасаясь руками (тем более – влажными).

Вставляйте вилку в розетку полностью, чтобы штыри были полностью скрыты

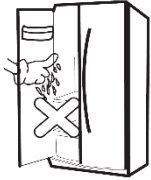

Не прикасайтесь влажными руками к замороженным частям холодильника, предметам и продуктам

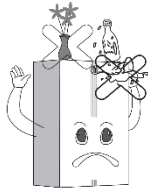

Не ставьте сверху на холодильник тяжелые и / или опасные предметы (такие как вазы, кастрюли, контейнеры и тд). При открывании холодильника возможно их падение, и как следствие, может быть нанесен вред здоровью.

Не разбрызгивайте воду внутри холодильника и на его поверхности. Не используйте бензин и растворители для чистки.

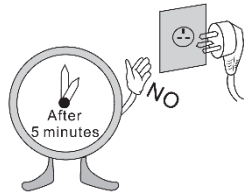

При повторном включении в сеть, подождите не менее 5 минут после выключения. В противном случае возможен выход холодильника из строя

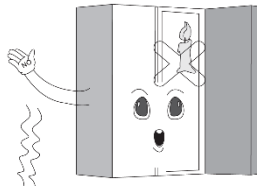

Не пользуйтесь феном и другими нагревательными приборами внутри холодильника, не допускайте открытого огня внутри и рядом с холодильником. Существует опасность возгорания.

Не позволяйте детям виснуть на дверцах холодильника или цепляться за полки. Это может вызвать падение холодильника и причинить вред здоровью

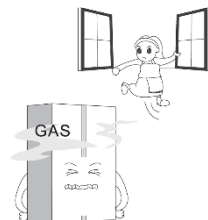

В случае протечки хладагента не включайте электрические приборы (в тч лампочки) в помещении, не открывайте холодильник. Немедленно хорошо проветрите помещение, тк любая искра способна вызвать воспламенение.

Не замораживайте пищу в посуде из стекла и керамики. Она может потрескаться и поранить руки

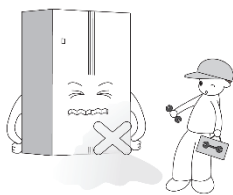

При попадании воды внутрь конструкции холодильника, отключите его. Использование возможно только после проверки специалистом.

Не устанавливайте холодильник в местах с повышенной влажностью или возможностью попадания на него воды или осадков. В этом случае есть риск поражения электрическим током. Обслуживание холодильника должно производиться только квалифицированными специалистами

ВВЕДЕНИЕ

Особенности

Энергосбережение и пониженный уровень шума.

Применены специальные технологии для экономии электроэнергии и уменьшения шумности.

Уплотнитель двери

Уплотнитель двери легко чистить. Он легко съемный с повышенной износостойкостью.

Описание холодильника

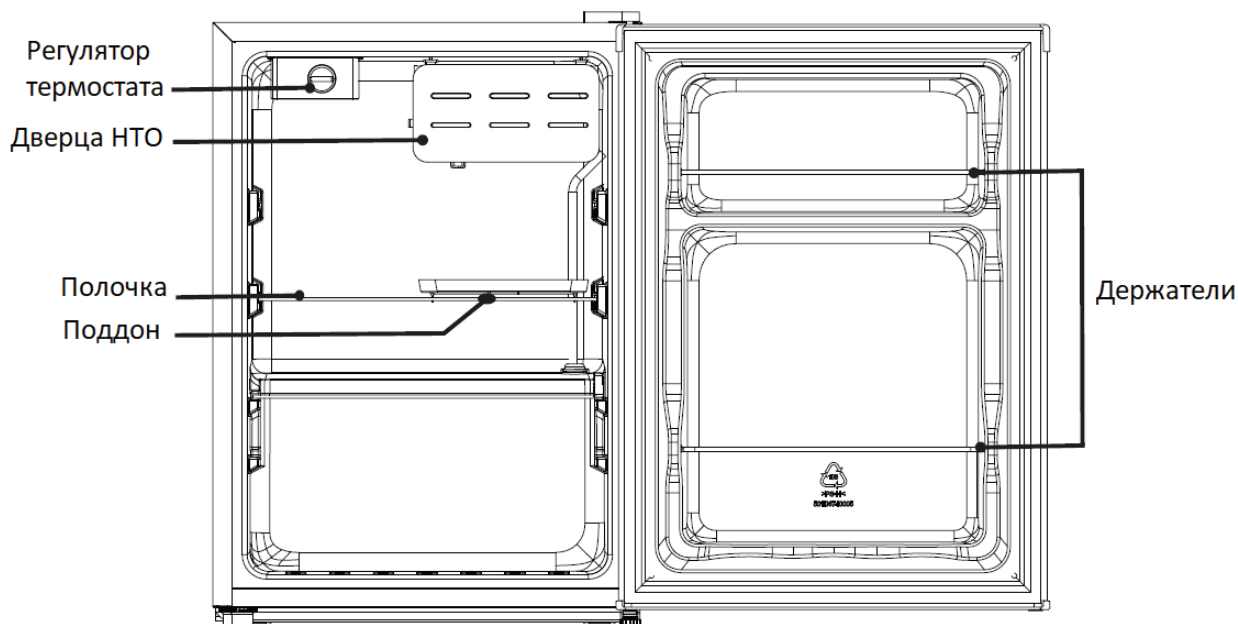

Изображение является схематичными и может несколько отличаться от вашего холодильника

ПЕРЕВОЗКА и УСТАНОВКА

Перевозка



Нельзя перевозить в горизонтальном или перевернутом положении

Не переносите холодильник, держась за двери или ручки.

Поднимайте холодильник за дно. Придерживайте за упаковочные ленты.

Правильное размещение холодильника

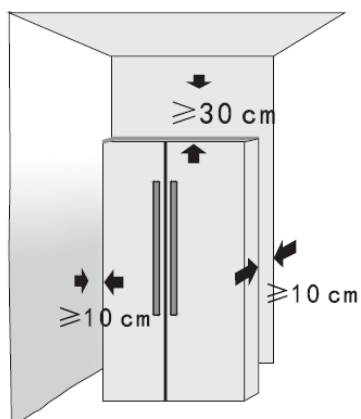

Необходима твердая ровная поверхность пола
Избегайте влажных мест и мест с возможным попаданием водяных брызг, например, от душа, рядом с раковиной и тд. Место должно быть хорошо вентилируемое, с запасом свободного пространства вокруг холодильника.
Обязательно обеспечение возможности циркуляции воздуха из решетки охлаждения компрессора, расположенной сзади в нижней части холодильника.

Регулировка ножек



В транспортировочном положении ножки завернуты до упора. При установке отрегулируйте высоту ножек для выравнивания и устойчивого положения холодильника. Это возможно сделать с помощью ключа или вручную.

Для устойчивого положения холодильника, уменьшения шума и вибраций все четыре опоры (2 ролика сзади и две ножки спереди) должны одинаково касаться пола.

Для перемещения холодильника, он должен опираться только на ролики.

После транспортировки холодильник должен постоять не менее 1 часа до включения. Это необходимо для возврата к рабочему

состоянию.

Смена направления открывания дверцы

Выньте все полки из холодильника

Снимите крышку верхней петли, а также заглушки отверстий для винтов. Открутите винты крепления верхней петли и снимите ее. Придерживайте дверцу во избежание ее падения.

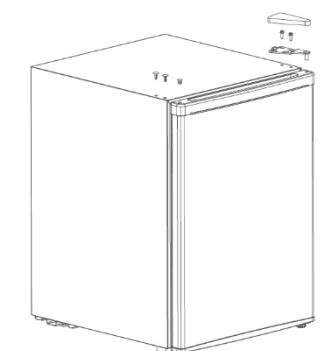

Снимите дверцу

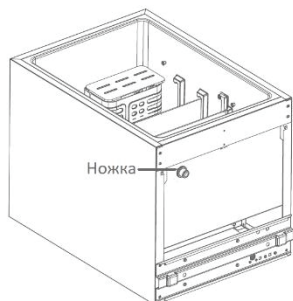
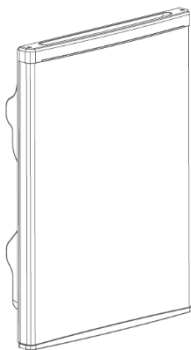

Сборка
петли

Открутите ножку и сборку петли (как на рисунке)

Поменяйте их местами

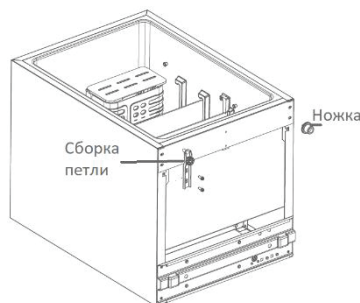

Установите дверцу на нижнюю петлю. Прижмите к холодильнику. Установите и прикрутите верхнюю петлю. Закройте отверстия для винтов заглушками.

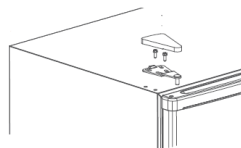
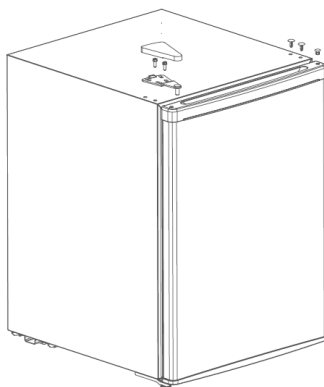

ИСПОЛЬЗОВАНИЕ

Перед началом использования

Удалите все упаковочные материалы, фиксирующие ленты и пенопластовые заглушки-фиксаторы (на ящиках, полках и снизу).

Установите холодильник в соответствии с требованиями инструкции, отрегулируйте ножки.

Протрите влажной тряпочкой внутри и снаружи

По своему желанию, удалите защитную пленку с некоторых частей холодильника.

Первое включение

Установите требуемую температуру с помощью регулятора термостата, который находится в верхней части холодильной камеры. Термостат имеет несколько степеней охлаждения. Чем выше

степень тем ниже температура. В жаркие дни рекомендуется устанавливать максимальную степень охлаждения.

При положении регулятора 0 – холодильник выключен

При положении регулятора MIN – режим несильного охлаждения

При положении регулятора NORMAL – стандартный режим средней степени охлаждения, подходящий для большинства случаев

При положении регулятора MAX – режим наибольшей степени охлаждения

Холодильная камера

Предназначена для хранения овощей, фруктов, напитков, и др. пищи, не требующей длительного хранения. Рекомендуется упаковывать, накрывать крышкой и т.д., еду перед помещением в холодильник

Низкотемпературное отделение (НТО)

Предназначено для хранения замороженных продуктов при температуре ниже нуля. Степень охлаждения зависит от положения регулятора термостата и температуры окружающей среды.

Рекомендации по хранению продуктов

Предварительно остудите горячие продукты перед помещением в холодильник. Так вы уменьшите расход энергии

Используйте упаковку без запаха, непроницаемую для воздуха и воды.

Исходя из ваших потребностей, вы можете убрать несколько полок или ящиков, чтобы увеличить пространство для хранения продуктов

Рекомендации по экономии энергии

Не размещайте холодильник рядом с источниками тепла и под воздействием солнечных лучей

Охлаждайте горячую еду перед помещением в холодильник

Старайтесь пореже открывать двери и на более короткое время

Не загромождайте датчик температуры

В нормальных условиях устанавливайте регулятор охлаждения в среднее положение

УХОД И ОБСЛУЖИВАНИЕ

Размораживание

Холодильник требует периодического размораживания и чистки низкотемпературного отделения.

При толщине инея более 5 мм произведите размораживание холодильника, отключив питание.

Оставьте дверцу открытой. Не используйте нагревательные приборы и острые предметы для удаления инея. Не забудьте слить воду из лотка для сбора оттаявшей воды.

Чистка

Всегда отключайте холодильник от сети перед началом чистки

Во время чистки избегайте попадания влаги на выключатели, панель управления, лампы

Для очистки корпуса используйте нейтральное чистящее средство, затем протрите чистой мягкой тряпочкой

Для очистки уплотнителей используйте только чистую теплую воду. Затем протрите мягкой тряпочкой

Не поливайте холодильник водой во время чистки. Возможны короткое замыкание или опасность поражения электрическим током.

Не применяйте при чистке твердые и абразивные материалы, спиртосодержащие, огнеопасные или токсичные жидкости.

Важные рекомендации

Если вы уезжаете на длительный срок (например – в отпуск), оставьте в холодильнике продукты срок хранения которых позволяет это сделать. Если вы решили отключить питание холодильника, выньте все продукты, почистите холодильник, оставьте двери приоткрытыми во избежание затхлого запаха

Обратите внимание, что внезапные отключения электросети отрицательно сказываются на продолжительности безотказной работы холодильника.

Поддержка

Если напряжение сети низкое, и не хватает для пуска компрессора, подключите питание через стабилизатор напряжения (мощностью не менее 500Вт)

Чем выше температура воздуха, тем больше времени необходимо холодильнику для выхода на рабочий режим

В случаях повышенной влажности окружающего воздуха, в некоторых условиях, возможно образование конденсата на поверхности холодильника. Это нормально. Протрите мягкой сухой салфеткой

При первом включении компрессор работает на полную мощность для скорейшего достижения заданной температуры. В этом случае уровень шума повышен по сравнению с обычным. На разных стадиях работы могут появляться негромкие звуки, связанные с работой клапанов, перетеканием хладагента, температурным расширением материалов и тд. Это нормально.

В процессе работы компрессор нагревается до 80 °С

При высокой температуре окружающего воздуха или большой загрузке продуктов, время непрерывной работы компрессора увеличивается.

Возможные неисправности и их устранение

Некоторые проявления неисправностей легко устранимы. В случае неисправности, до обращения в сервисный центр ознакомьтесь с таблицей (ниже). Возможно это поможет восстановить работоспособность.

Проявление неисправности	Возможная причина	Рекомендуемые действия
Холодильник не работает	Вилка розетки плохо вставлена Отключено электричество в сети	Проверьте розетку с вилкой Проверьте подключение электрической сети
Запах	Продукты с сильным запахом Продукты испорчены Холодильник долго не мыли	Тщательно упакуйте Проверьте свежесть продуктов Промойте внутреннюю камеру холодильника
Компрессор долго работает без остановки	Холодильник включен первый раз или долго стоял выключенным	Для полного охлаждения требуется несколько часов

	Положили сразу много продуктов или горячие продукты Очень часто или надолго открывали двери	Требуется больше времени на охлаждение Воздух внутри не успевает охлаждаться. Старайтесь реже открывать двери
Дверца не закрывается плотно	Много продуктов Неровно установлен холодильник	Распределите продукты Отрегулируйте ножки
Вибрирующий звук	Пол неровный и / или прогибается Вибрируют предметы на холодильнике Холодильник касается стены или мебели	Убедитесь, что холодильник ровно стоит на жестком основании Уберите предметы с холодильника Отодвиньте холодильник

ТЕХНИЧЕСКИЕ ХАРАКТЕРИСТИКИ

Модель	CO1002
Напряжение питания	220-240 В 50Гц
Общий полезный объем л.	66
Климатический класс	SN/N/ST/T
Номинальный ток (А)	0.45
Хладагент	R600a/16г
Размер В*Ш*Г см	630*445*510
Вес кг	17,4
Срок службы	7 лет

Соответствует требованиям

Технического регламента Таможенного союза ТР ТС 004/2011

“О безопасности низковольтного оборудования”

Технического регламента Таможенного союза ТР ТС 020/2011 “Электромагнитная совместимость технических средств”.

Технического регламента Таможенного союза ТР ЕАЭС 037/2016 “Об ограничении применения опасных веществ в изделиях электротехники и радиоэлектроники”.

В целях постоянного улучшения качества и совершенствования товара, производитель имеет право вносить изменения в конструкцию изделия, не ухудшающих эксплуатационные характеристики, без предварительного уведомления.

Дата изготовления указана на этикетке и на упаковке.

Наименование устройства

Модель

Серийный номер

Дата продажи

Фирма-продавец

Адрес фирмы-продавца

Телефон фирмы-продавца

С условиями гарантийного обслуживания ознакомлен и согласен.
Подтверждаю получение исправного изделия. Претензий к
внешнему виду не имею.

Печать

Подпись покупателя

Отрывной талон 1

Отрывной талон 2

Отрывной талон 3

Модель

Модель

Модель

Серийный номер

Серийный номер

Серийный номер

Дата продажи

Дата продажи

Дата продажи

Продавец:

Продавец:

Продавец:

Информация о покупателе:

Информация о покупателе:

Информация о покупателе:

ГАРАНТИЙНЫЕ ОБЯЗАТЕЛЬСТВА

Уважаемый покупатель!

При оформлении покупки требуйте проверки комплектности, внешнего вида и основных режимов работы изделия, правильность и полноту заполнения настоящего гарантийного талона. Компания HYUNDAI выражает Вам признательность за Ваш выбор. При возникновении каких-либо проблем при эксплуатации изделия обращайтесь в ближайšie авторизованные сервисные центры (АСЦ). Адреса и телефоны АСЦ Вы можете узнать: в магазине; у наших дилеров; на сайте компании: www.hyundai-electronics.com.ru; по телефону: 8 800 302 03 94. Только эти сервисные центры имеют право и соответствующую квалификацию обслуживать технику HYUNDAI. Убедительно просим Вас во избежание недоразумений внимательно изучить Инструкцию по эксплуатации и проверить правильность заполнения гарантийного талона. Гарантийные обязательства обретають силу при возможности однозначного определения гарантийности изделия для чего необходимо: наличие правильно и четко указанных в гарантийном талоне модели, серийного номера, а также совпадение серийного номера и модели на изделии с указанными в гарантийном талоне. Запрещается вносить какие-либо изменения в идентификационные данные в гарантийном талоне и на изделии, а также стирать их или переписывать. Нарушение этих условий может привести к необходимости проведения экспертизы для установления гарантийности изделия. Данным гарантийным талоном компания HYUNDAI подтверждает принятие на себя обязательств по удовлетворению требований потребителей, установленных действующим законодательством о защите прав потребителей, в случае обнаружения недостатков изделия. Однако, компания HYUNDAI оставляет за собой право отказать в гарантийном сервисном обслуживании изделия в случае несоблюдения изложенных ниже условий. Все условия гарантийных обязательств действуют в рамках законодательства о защите прав потребителей и регулируются законодательством страны, на территории которой они предоставлены.

Гарантийный срок

Гарантийные обязательства действуют в течение 24 (двадцати четырёх) месяцев с даты продажи изделия, при соблюдении настоящих Условий. При отсутствии чека, подтверждающего дату продажи, и отсутствия печати продавца в гарантийном талоне, гарантийный срок исчисляется от даты выпуска и равен 24 (двадцати четырёх) месяцам.

Условия гарантии

- Гарантия предоставляется только на модели, официально поставляемые компанией HYUNDAI и прошедшие сертификацию.
 - Гарантия предоставляется покупателю, приобретающим и использующим свой товар для личных или бытовых нужд.
 - Покупатель обязуется при возникновении неисправности в изделии обратиться в АСЦ для проведения гарантийного ремонта.
 - Гарантийные обязательства не распространяются на принадлежности и аксессуары, входящие в комплектность изделия - элементы питания (батареи, аккумуляторы), монтажные приспособления, также гарантия не распространяется на:
 - микроволновые печи: на решётки для гриля, стеклянные блюда, роликовые кольца, муфты вала мотора, элементы пароварки, лампы подсветки, слюдяные пластины, предохранители, аккумуляторы;
 - духовые шкафы: на внешние и внутренние стекла дверей, стеклянные поверхности панели управления, ручки двери и ручки управления, подносы, решетки, телескопические направляющие, стеклянные тарелки, керамические тарелки, вертела, термощупы, лампы подсветки;
 - пылесосы: на щетки, насадки, трубки, шланги, пылесборники, фильтры, аккумуляторы;
 - стиральные машины: на шланги для подвода и слива воды;
 - посудомоечные машины: на шланги для подвода и слива воды, корзины для загрузки посуды, распыриватели, лампы подсветки;
 - варочные панели: на стеклянные поверхности, ручки управления, чугунные решетки, газовые конфорки, жиклеры;
 - кухонные вытяжки: на декоративные короба, воздуховоды, лампочки, фильтры;
 - холодильники: на полки, лотки и ящики, лампочки;
 - прочую МБТ: на аксессуары и принадлежности, идущие в комплекте, расходные материалы (предметы с ограниченным сроком службы), пульты дистанционного управления.
 - Изделие снимается с гарантийного обслуживания в случаях:
 - если изделие использовалось в целях, не соответствующих его прямому назначению;
 - если нарушены правила эксплуатации, изложенные в Руководстве по эксплуатации;
 - нарушения сохранности гарантийных пломб;
 - если изменен, удален или неразборчив серийный номер изделия;
 - изменения внутреннего устройства или попытки самостоятельного ремонта изделия;
 - получения деформации, изменения геометрии корпуса товара;
 - монтажа, подключения и установки изделия, выполненных не в соответствии с Руководством по эксплуатации.
 - Гарантийные обязательства не распространяются на:
 - механические повреждения, возникшие после передачи изделия потребителю;
 - повреждения, вызванные воздействием влаги, высоких или низких температур, коррозии, окислением;
 - повреждения, вызванные попаданием внутрь посторонних предметов, веществ, жидкостей, насекомых, животных;
 - повреждения, вызванные стихией, пожаром, бытовыми факторами, случайными внешними факторами (скачок напряжения в электрической сети, гроза и т.п.);
 - дефекты, возникшие вследствие естественного износа при эксплуатации изделия. При этом под естественным износом понимаются последствия эксплуатации изделия, вызвавшие ухудшение их технического состояния и внешнего вида из-за использования данного изделия или использования агрессивных чистящих средств, приведших к удалению символов и надписей на внешних поверхностях товара;
 - некомплектность товара, которая была обнаружена покупателем после передачи товара от продавца;
 - повреждения, вызванные несоответствием стандартам параметров электрических сетей и других подобных внешних факторов.
- В вышеуказанных случаях Изготовитель снимает с себя ответственность за возможный вред, прямо или косвенно нанесенный продукцией людям, домашним животным, имуществу.
- Изделие может быть снято с гарантийного обслуживания, если будет установлено, что нарушены гарантийные пломбы, имеются следы разборки и других, не предусмотренных инструкцией по эксплуатации, вмешательств.
 - Не подлежат гарантийному ремонту изделия с дефектами, возникшими вследствие выхода из строя деталей, обладающих ограниченным сроком службы или ограниченным гарантийным сроком.
 - Настройка и установка (сборка, подключение и т.п.) изделия, описанные в документации, прилагаемой к товару, могут быть выполнены как самим пользователем, так и специалистами АСЦ соответствующего профиля и фирм-продавцов (на платной основе). При этом лицо (организация), установившее изделие, несет ответственность за правильность и качество установки (настройки). Стоит обратить внимание на значимость правильной установки изделия, как для его надежной работы, так и для получения гарантийного и бесплатного сервисного обслуживания. Необходимо требовать от специалиста по установке внести все необходимые сведения об установке в гарантийный талон.
 - Настройка изделия, порядок которой изложен в Руководстве по эксплуатации, не относится к гарантийному обслуживанию. Производитель оставляет за собой право изменять характеристики устройств и их комплектность без предварительного уведомления.

Уважаемые покупатели! Перед обращением в сервисный центр внимательно изучите раздел «Возможные неисправности» в Руководстве по эксплуатации.

По лицензии Hyundai Corporation Holdings, Korea
Licensed by Hyundai Corporation Holdings, Korea

Отрывной талон 3

Дата поступления

Дата выполнения

Характер ремонта

Сервисный центр:

Прибор принял, претензий не имею

Подпись

Отрывной талон 2

Дата поступления

Дата выполнения

Характер ремонта

Сервисный центр:

Прибор принял, претензий не имею

Подпись

Отрывной талон 1

Дата поступления

Дата выполнения

Характер ремонта

Сервисный центр:

Прибор принял, претензий не имею

Подпись

HYUNDAI

Контактная информация

Изготовитель: Midea Electric Trading (Singapore) Co. Pte., Ltd.
158 Cecil Street #07-01/02, Singapore 069545

Импортер в РФ: ООО «Мерлион»
Московская обл., Красногорск, б-р Строителей, д. 4

Уполномоченное изготовителем лицо для осуществления действий при подтверждении соответствия и для возложения ответственности за несоответствие продукции требованиям технического регламента Таможенного союза:

ООО «Мерлион»

Московская область, город Красногорск, бульвар Строителей, дом 4

Сайт: hyundai-electronics.com.ru

Телефон сервисной службы: 8-800-302-0394

Сделано в Китае

Licensed by Hyundai Corporation Holdings, Korea

