

**Руководство
по эксплуатации
Кондиционеры воздуха
(сплит-системы)
Iffalcon
IFSP-07CHSA/DSE,
IFSP-09CHSA/DSE,
IFSP-12CHSA/DSE**

Содержание

Назначение устройства	4
Меры предосторожности.....	4
Схема устройства	7
Значение индикаторов и кодов на дисплее.....	8
Аварийный переключатель и функция автоматического перезапуска.....	9
Индикаторы на дисплее пульта ДУ	12
Пульт ДУ	13
Правила и условия эксплуатации	15
Оптимальные настройки производительности.....	20
Обслуживание и уход.....	21
Возможные неисправности и способы их устранения.....	23
Установка	24
Технические характеристики	39
Комплектация.....	40
Правила и условия монтажа, хранения, перевозки (транспортировки), реализации и утилизации	43
Дополнительная информация.....	44

Уважаемый покупатель!

Благодарим Вас за выбор нашей продукции. Мы рады предложить Вам изделия и устройства, разработанные и изготовленные в соответствии с высокими требованиями к качеству, функциональности и дизайну. Перед началом эксплуатации внимательно прочитайте данное руководство, в котором содержится важная информация, касающаяся Вашей безопасности, а также рекомендации по правильному использованию продукта и уходу за ним. Позаботьтесь о сохранности настоящего Руководства и используйте его в качестве справочного материала при дальнейшей эксплуатации изделия.

Назначение устройства

Кондиционер бытовой типа сплит-система предназначен для создания оптимальной температуры воздуха при обеспечении санитарно-гигиенических норм в жилых, общественных и административно-бытовых помещениях. Кондиционер осуществляет охлаждение, осушение, нагрев (исключение модели, работающие только на охлаждение), вентиляцию и очистку воздуха от пыли.

Меры предосторожности

- Прибор должен быть установлен в соответствии с национальными правилами устройства электроустановок.
- Устройство не предназначено для использования детьми и лицами с ограниченными физическими, сенсорными или умственными способностями, кроме случаев, когда над ними осуществляется контроль другими лицами, ответственными за их безопасность. Не позволяйте детям играть с устройством.
- Устройство не предназначено для использования вне жилых помещений и на производственных зонах.

ВНИМАНИЕ! Меры предосторожности при установке устройства

- Процесс установки должен производиться в соответствии с настоящим руководством. Во избежание лишения права на гарантийное обслуживание внимательно ознакомьтесь с инструкцией перед установкой устройства.
- Перед подключением устройства убедитесь, что указанное на нем напряжение соответствует напряжению местной электросети с заземлением.
- Установка и заземление устройства должны производиться квалифицированными специалистами. Неправильная установка или заземление может вызвать угрозу жизни и здоровья пользователя.
- Все ремонтные работы, техническое обслуживание и перемещение данного устройства должны выполняться авторизованным сервисным специалистом. Неправильный ремонт может привести к серьезной травме или сбою продукта.

- Для установки используйте только прилагаемые аксессуары, а также рекомендованные детали. Использование нестандартных деталей может привести к утечке воды, поражению электрическим током, возгоранию и повреждению устройства.
- Устанавливайте устройство на устойчивой опоре, способной выдержать его вес. Если выбранное место не может выдержать вес устройства или установка выполнена неправильно, устройство может упасть и стать причиной серьезных травм и повреждений.
- Установка должна производиться в соответствии с национальными электротехническими нормами только квалифицированными специалистами во избежание травм и повреждения прибора.
- Во время установки соблюдайте требования электробезопасности.
- Убедитесь, что электропитание соответствует требованиям кондиционера.
- Выполните корректное подключение фазы питания, нейтрального провода и провода заземления.
- Монтаж дренажного трубопровода должен выполняться в полном соответствии с инструкциями, изложенными в настоящем руководстве. Неправильная установка дренажа может привести к повреждению имущества.
- Для блоков с вспомогательным электрическим нагревателем: не устанавливайте блок на расстоянии менее 1 метра от легковоспламеняющихся материалов.
- Не устанавливайте устройство в местах, подверженных утечке горючих газов. Скопление горючего газа вокруг устройства может привести к пожару.
- Не включайте устройство, пока не будут выполнены все работы по монтажу.
- Если вам необходимо сменить местоположение кондиционера, обратитесь к квалифицированному специалисту.
- Все подключения проводов наружного и внутреннего блока должны осуществляться квалифицированными специалистами.

Эксплуатация и техническое обслуживание

- В случае возникновения аномальной ситуации (например, при появлении запаха гари) немедленно выключите устройство и извлеките вилку из сетевой розетки. Обратитесь в авторизованный сервисный центр для получения инструкций о том, как избежать поражения электрическим током, возгорания или травм.
- Не вставляйте пальцы рук, палки или какие-либо предметы в отверстия для выпуска и забора воздуха.
- Не распыляйте вблизи кондиционера огнеопасные аэрозоли, такие как средства для укладки волос и лакокрасочные материалы. Это может стать причиной возгорания.
- Не используйте кондиционер вблизи источников горючих газов.
- Не устанавливайте кондиционер во влажных помещениях, например в ваннных или прачечных. Воздействие воды может вызвать короткое замыкание электрических компонентов.
- Длительное воздействие потока холодного воздуха на человека может причинить вред здоровью.
- Если в одном помещении с кондиционером работают конфорки или другие нагревательные устройства, тщательно проветривайте помещение во избежание дефицита кислорода.
- Не прикасайтесь к устройству мокрыми или влажными руками.

- Перед очисткой и обслуживанием выключите устройство и отключите его от сети.
- Не мойте кондиционер с водой во избежание поражения электрическим током.
- Не используйте для чистки кондиционера легковоспламеняющиеся чистящие средства.
- Выключайте устройство и отключайте от сети питания на время длительного неиспользования.
- Отключайте устройство от сети во время грозы.
- Не наступайте на верхнюю панель наружного блока и не ставьте на него тяжелые предметы. Это может привести к повреждению блока и травмам.
- Не пытайтесь самостоятельно отремонтировать устройство. Обратитесь в авторизованный сервисный центр.
- Используйте устройство и его комплектующие только по назначению.
- Не допускайте длительной работы кондиционера при открытых окнах или дверях, либо при чрезмерно высокой влажности.
- Используйте рекомендованный тип кабеля питания. Не эксплуатируйте кондиционер при поврежденном кабеле электропитания. По вопросу замены поврежденного кабеля обратитесь в авторизованный сервисный центр.
- Не допускайте загрязнения штепсельной вилки. Загрязнение вилки может привести к воспламенению или поражению электрическим током.
- При отключении устройства от сети питания держитесь рукой за вилку, не тяните за электрошнур.
- Не подключайте кондиционер к неисправной розетке. Не пользуйтесь переходниками и удлинителями.
- Не удлиняйте кабель питания и не подключайте кондиционер в универсальную розетку. Это может привести к возгоранию.
- Не используйте устройство после падения, при наличии видимых повреждений или сбоев в работе. Незамедлительно выключите устройство, отключите его от сети и обратитесь в авторизованный сервисный центр.
- При замене фильтра не касайтесь радиаторных пластин во избежание травм.
- Не используйте огонь или фен для сушки фильтра во избежание возникновения пожара или повреждения фильтра.
- Не закрывайте отверстия для впуска и выпуска воздуха. Это может вызвать неисправность прибора.
- Не проливайте воду на пульт ДУ, так как он может выйти из строя.
- В случае возникновения следующих явлений, выключите кондиционер и отключите питание немедленно, затем свяжитесь с авторизованным сервисным центром для устранения проблемы:
 - шнур питания перегревается или поврежден;
 - странный звук при эксплуатации;
 - частые разрывы электрической цепи;
 - запах гари от кондиционера;
 - утечка во внутреннем блоке кондиционера.
- Устройство предназначено для бытового использования, не используйте его вне жилых помещений и в производственных зонах.
- Прибор необходимо устанавливать в соответствии с национальными правилами устройства электроустановок.
- Наружный блок предназначен для размещения вне помещения.
- Заземление в приборе предназначено только для функциональных целей.

Схема устройства

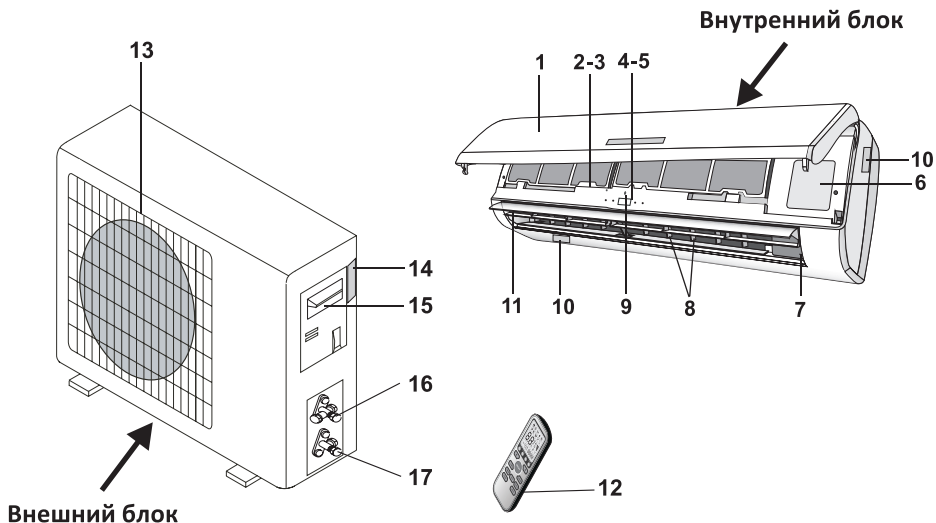

1. Передняя панель.
2. Воздушный фильтр.
3. Фильтр (не для всех моделей).
4. Дисплей.
5. Приемник сигнала.
6. Крышка отсека электроподключений.
7. Ионизатор воздуха (не для всех моделей).
8. Вертикальные жалюзи.
9. Аварийный переключатель.
10. Паспортная табличка внутреннего блока.
11. Горизонтальные жалюзи.
12. Пульт ДУ.
13. Воздуховыпускное отверстие внешнего блока.
14. Паспортная табличка внешнего блока.
15. Крышка отсека электроподключений.
16. Газовый клапан.
17. Жидкостный клапан.

ВНИМАНИЕ!

Все изображения и схемы даны в ознакомительных целях и могут отличаться от реального устройства.

Значение индикаторов и кодов на дисплее

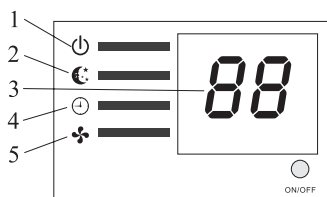
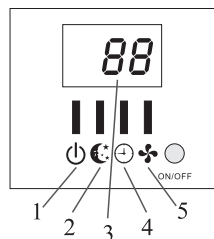
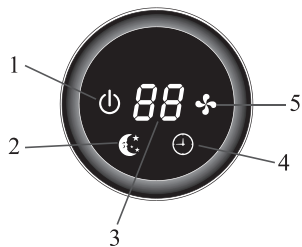
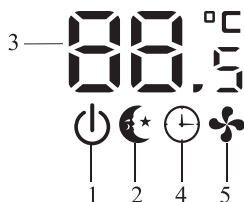
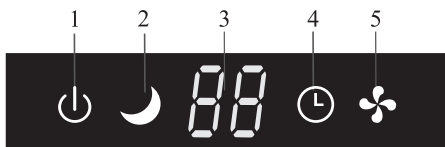
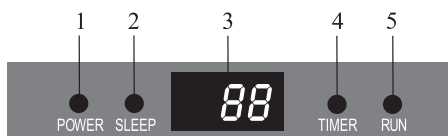

Индикатор	Значок	Функция
1. POWER	⏻	Индикатор питания
2. SLEEP	🌙	Индикатор режима «Сон»
3. Отображение температуры/кода ошибки	88	Индикатор времени установленного таймера
		Индикатор кода ошибки
4. TIMER	🕒	Индикатор режима таймера
5. RUN	🌀	Индикатор работы

Примечание: внешний вид и расположение переключателей и индикаторов в различных моделях могут отличаться, но выполняют одинаковые функции.

Аварийный переключатель и функция автоматического перезапуска

Функция автоматического перезапуска

Производителем прибора предусмотрена функция автоматического перезапуска. При внезапном отключении электроэнергии и последующем включении устройство возобновит работу в режиме, установленном до отключения. Чтобы выключить функцию автоматического перезапуска, выполните следующие действия:

1. Выключите устройство и отключите его от сети питания.
2. Удерживая нажатым аварийный переключатель, подключите устройство к сети питания.

3. Продолжайте удерживать нажатым аварийный переключатель более 10 секунд, пока не услышите 4 коротких звуковых сигнала. Функция автоматического перезапуска успешно отключена.

Чтобы включить функцию автоматического перезапуска, выполните вышеописанные действия, пока не услышите 3 коротких звуковых сигнала.

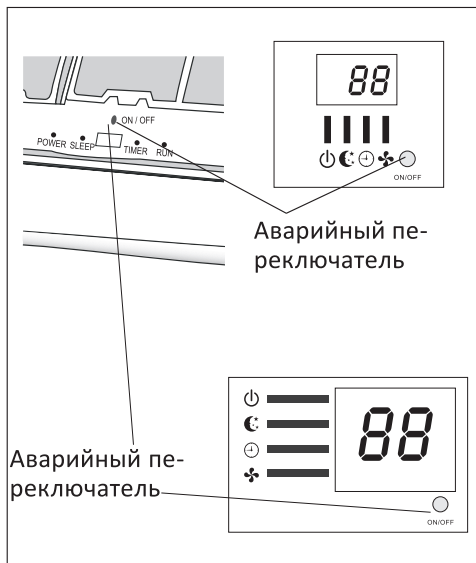

Аварийный переключатель

Если пульт дистанционного управления потерялся или не работает, воспользуйтесь аварийным переключателем. Переключатель расположен под передней панелью.

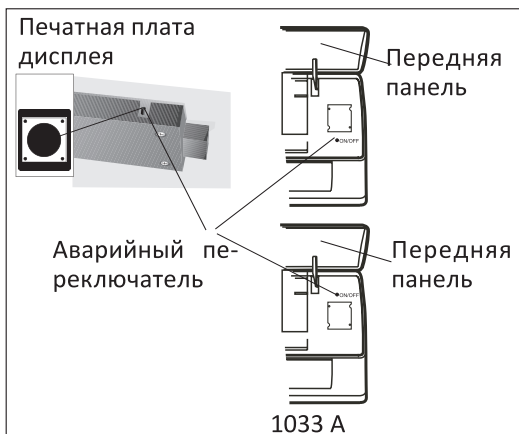

Аварийный переключатель в некоторых моделях может находиться на правой стороне блока под передней панелью

1. Нажмите на аварийный переключатель 1 раз, чтобы включить режим охлаждения.
2. Нажмите на аварийный переключатель 2 раза, чтобы включить режим обогрева.
3. Чтобы выключить устройство, нажмите переключатель еще раз, пока не услышите длинный звуковой сигнал.
4. После 30 минут работы в принудительном режиме, кондиционер автоматически начнет работать в режиме охлаждения на 23 °C, с автоматической скоростью вентилятора.

Внешний вид и расположение аварийного переключателя может отличаться, в зависимости от модели.

Примечание: внешнее статическое давление тепловых насосов составляет 0 Па для всех моделей.

Схема пульта ДУ

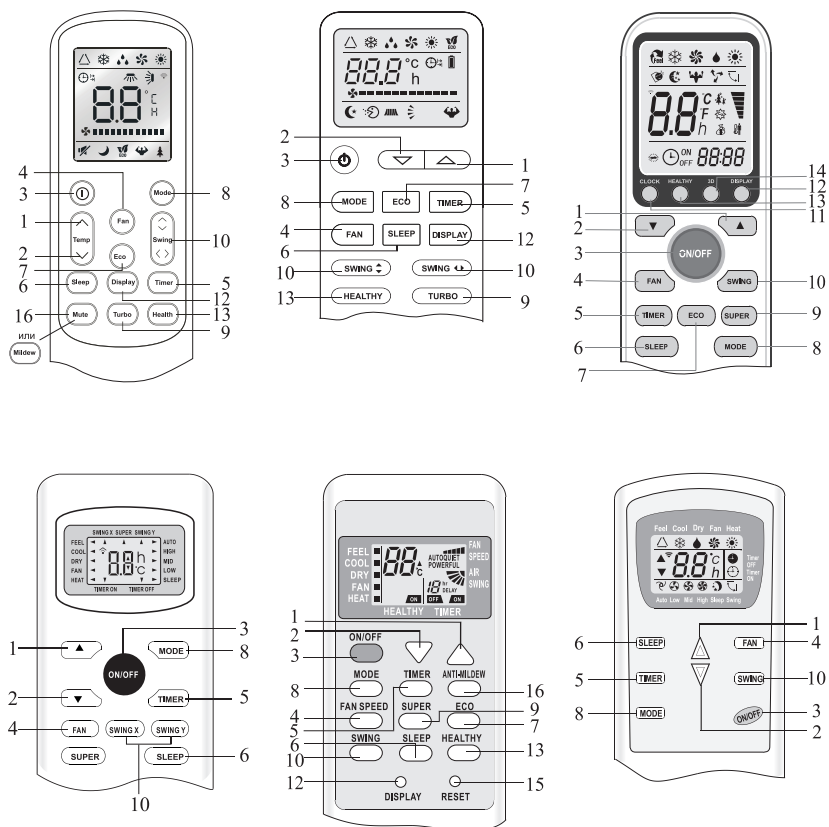



















































Цифра на схеме	Кнопка	Функция
1	▲	Увеличение температуры/времени
2	▼	Уменьшение температуры/времени
3	ON/OFF (ВКЛ./ВЫКЛ.)	Включение/выключение устройства
4	FAN (ВЕНТИЛЯТОР)	Установка скорости вентилятора (автоматическая/низкая/средняя/высокая)
5	TIMER (ТАЙМЕР)	Установка таймера
6	SLEEP	Включение режима «SLEEP»
7	ECO	В режиме охлаждения — увеличение установленной температуры на 2 °C В режиме обогрева — уменьшение установленной температуры на 2 °C
8	MODE (РЕЖИМ)	Выбор режима работы
9	SUPER или TURBO	Используется для активации/деактивации функции «TURBO». Позволяет достичь заданной температуры за короткое время. В режиме охлаждения устройство будет работать на максимальной температуре 16 °C (высокая скорость вентилятора). В режиме обогрева устройство будет работать на максимальной температуре 31 °C (высокая скорость вентилятора)
10	SWING (ДВИЖЕНИЕ ЖАЛЮЗИ)	Включение/выключение движения вертикальных жалюзи
11	CLOCK (ВРЕМЯ)	Установка времени
12	DISPLAY (ДИСПЛЕЙ)	Включение/выключение дисплея
13	HEALTHY (ЗДОРОВЬЕ)	Включение/выключения режима «HEALTHY» (ионизация воздуха). Функция доступна только для некоторых моделей
14	3D	Включение одновременного движения вертикальных и горизонтальных жалюзи
15	RESET (СБРОС)	Сброс пульта ДУ
16	ANTI-MILDEW или Mute (АНТИПЛЕСЕНЬ или Бесшумный режим)	Включение функции антиплесень или включение бесшумного режима

Примечания:

- В зависимости от модели устройства внешний вид кнопок может незначительно отличаться.
- Устройство подтверждает правильность приема каждой нажатой кнопки звуковым сигналом.

Индикаторы на дисплее пульта ДУ

Примечание: на рисунке для наглядности показаны все возможные индикаторы. Но при работе кондиционера отображаются только некоторые из них.

Индикатор	Значение
 или 	Автоматический режим
	Режим охлаждения
 или 	Режим осушения
	Режим вентиляции
	Режим обогрева
 или 	Индикатор передачи сигнала
 или TIMER или  или 	Индикатор включенного таймера
 или TIMER или  или 	Индикатор выключенного таймера
AUTO  или  или  (FLASH) или  (FLASH)	Индикатор автоматической работы вентилятора
 или  или  или 	Индикатор низкой скорости вентилятора
 или  или  или 	Индикатор средней скорости вентилятора
 или  или  или 	Индикатор высокой скорости вентилятора
QUIET  или  или  или 	Режим «SLEEP»
	Режим «COMFORTABLE SLEEP» (не для всех моделей)
	Режим «FEEL» (не для всех моделей)
 или  или  или 	Направление горизонтальных жалюзи
	Направление горизонтальных и вертикальных жалюзи
 или TURBO или POWERFUL	Режим «TURBO»
 или HEALTHY или 	Режим «HEALTHY»
 или ECO или 	Режим «ECO»
	Индикатор функции антиплесень
 или 	Индикатор заряда элементов питания
88:88	Установленная температура/время
	Бесшумный режим

Пульт ДУ

Замена элементов питания

- Снимите крышку батарейного отсека с задней части пульта ДУ, сдвинув ее в направлении, отмеченном стрелкой на схеме.
- Установите батарейки в пульт ДУ, соблюдая полярность.
- Установите крышку батарейного отсека на место.

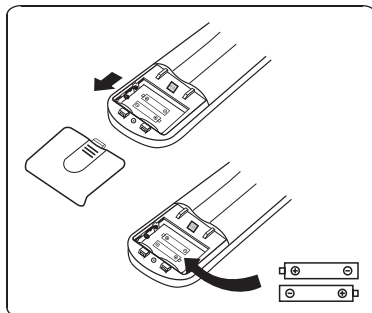

Примечания:

- Используйте 2 батарейки AAA (1,5 В).
- Не используйте перезаряжаемые батарейки. Заменяйте старые элементы питания новыми того же типа, когда дисплей перестает показывать четко. Батарейки следует утилизировать в соответствии с действующими правилами.

Под крышкой в батарейном отсеке расположен DIP-переключатель (см. рис. 1). В таблице ниже представлено описание функций переключателя:

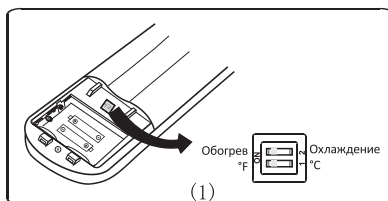

Позиция переключателя	Функция
°C	Регулировка температуры в градусах Цельсия
°F	Регулировка температуры в градусах Фаренгейта
Охлаждение	Регулировка настроек только в режиме охлаждения
Обогрев	Регулировка настроек в режиме охлаждения и обогрева

Примечание: после настройки функций необходимо вынуть батарейки и повторить процедуру, описанную выше.

При установке батарей индикаторы «❄» (COOL ■) и «☀» (HEAT ■) начнут мигать (см. рис. 2). Нажмите любую кнопку, чтобы выбрать режим работы пульта:

- При нажатии любой кнопки во время отображения индикатора «❄» (COOL ■) пульт ДУ будет регулировать настройки только в режиме охлаждения.
- При нажатии любой кнопки во время отображения индикатора «☀» (HEAT ■) пульт ДУ будет регулировать настройки и в режиме охлаждения, и в режиме обогрева.

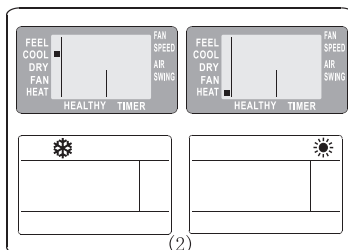

Примечание: если переключатель пульта ДУ в положении охлаждения, функция обогрева работать не будет, необходимо вынуть батарейки и повторить шаги, описанные выше.



Управление с помощью пульта ДУ

1. Направьте пульт ДУ в сторону кондиционера.
2. Убедитесь, что между пультом ДУ и приемником сигнала внутреннего блока нет никаких предметов.

Примечания:

- Не подвергайте пульт ДУ воздействию прямых солнечных лучей.
- Держите пульт ДУ на расстоянии не менее 1 м от телевизора или других электроприборов.
- Рекомендуется хранить пульт ДУ в настенном держателе, как показано на схеме ниже:

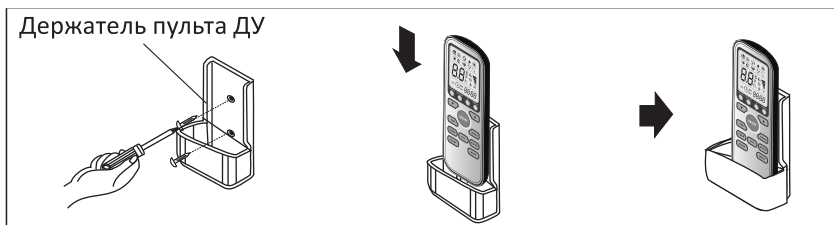

Правила и условия эксплуатации

Воздух, всасываемый вентилятором внутреннего блока, проходит через решетку на передней панели и фильтр. Затем воздух проходит через теплообменник, где он охлаждается и осушается или нагревается.

Направление выхода воздуха регулируется воздушными жалюзи, движущимися автоматически вверх и вниз и, при наличии опции вертикальных автоматических жалюзи, влево и вправо. Перед началом работы убедитесь в том, что кондиционер подключен к электросети.

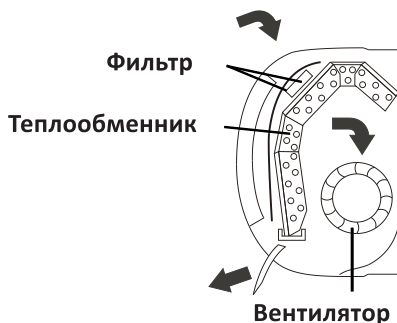

Направление потока воздуха

1. Нажмите кнопку «**SWING**» или «**SWING**», чтобы активировать движение горизонтальных жалюзи вверх/вниз. Нажмите кнопку еще раз, чтобы остановить движение в текущем положении.
2. Нажмите кнопку «**SWING**», чтобы активировать движение вертикальных жалюзи влево/вправо. Нажмите кнопку еще раз, чтобы остановить движение в текущем положении.

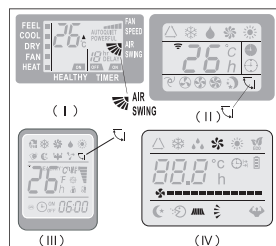

Примечания:

- В режиме охлаждения установите горизонтальные жалюзи в максимально раскрытом положении.
- В режиме обогрева направьте горизонтальных жалюзи вниз, так как теплый воздух легко поднимается вверх.

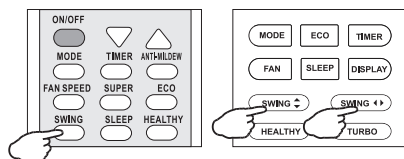

Внимание:

- Перед выполнением ручной регулировки вертикальных жалюзи влево/вправо убедитесь, что устройство выключено.
- Не выполняйте регулировку горизонтальных жалюзи вручную во избежание их повреждения.
- Не вставляйте пальцы, палки и посторонние предметы в воздухозаборные и воздуховыпускные отверстия устройства.
- Во избежание травм и повреждения блока не касайтесь воздухозаборных и воздуховыпускных решеток при работе направляющих жалюзи.

Движение горизонтальных жалюзи



Вертикальные жалюзи

Горизонтальные жалюзи

Режим охлаждения

Режим охлаждения предназначен для снижения температуры в помещении, при этом уменьшается влажность воздуха.

- Для выбора режима охлаждения нажмите кнопку «MODE», пока на дисплее не появится индикатор «❄️».
- С помощью кнопок «▲» и «▼» установите желаемую температуру.

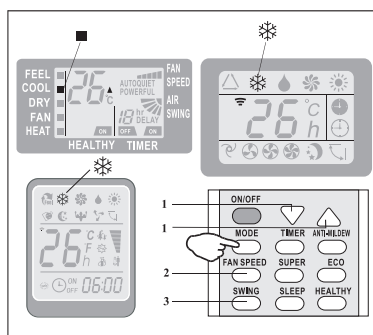

Режим обогрева

Режим обогрева предназначен для повышения температуры в помещении.

- Для выбора режима обогрева нажмите кнопку «MODE», пока на дисплее не появится индикатор «☀️».
- С помощью кнопок «▲» и «▼» установите желаемую температуру.

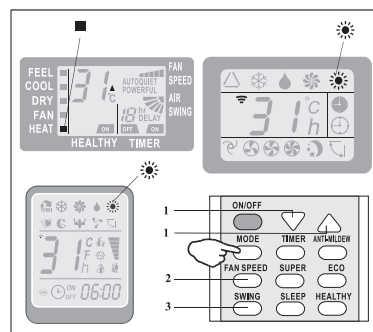

Примечание: в режиме обогрева устройство может автоматически активировать цикл размораживания, который необходим для очистки конденсатора от инея и восстановления функции теплообмена. Эта процедура обычно занимает 2–10 мин. Во время размораживания вентилятор внутреннего блока останавливается, а после размораживания автоматически возвращается в режим обогрева.

Настройка таймера включения

- Когда кондиционер выключен, нажмите кнопку «TIMER», чтобы установить таймер включения.
- С помощью кнопок «▲» и «▼» установите температуру, на которой будет работать устройство при включении.
- Нажмите кнопку «TIMER» еще раз и с помощью кнопок «▲» и «▼» установите время, через которое кондиционер включится.
- Нажмите кнопку «TIMER» для подтверждения настроек.
- Перед настройкой времени включения кондиционера можно также установить режим, скорость вентилятора, направление потока воздуха, с которыми кондиционер будет запущен по таймеру.
- Для отмены настроек таймера нажмите кнопку «TIMER» еще раз.

Примечание: в случае выключения кондиционера с пульта или отключения от сети электропитания, настройки таймера будут сброшены.

Настройка таймера выключения

- Когда кондиционер включен, нажмите кнопку «TIMER», чтобы установить таймер выключения.
- С помощью кнопок «▲» и «▼» установите время, через которое кондиционер выключится.
- Нажмите кнопку «TIMER» для подтверждения настроек.
- Для отмены настроек таймера нажмите кнопку «TIMER» еще раз.

Примечание: в случае выключения кондиционера с пульта или отключения от сети электропитания, настройки таймера будут сброшены.

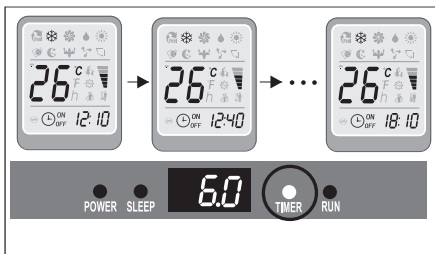
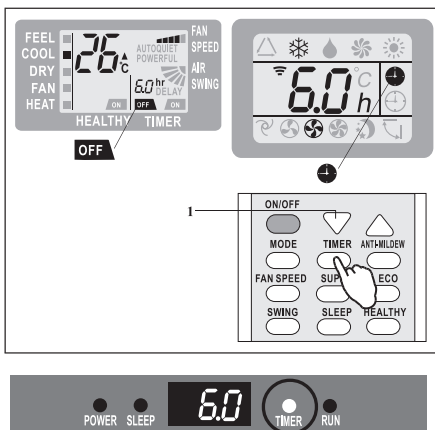
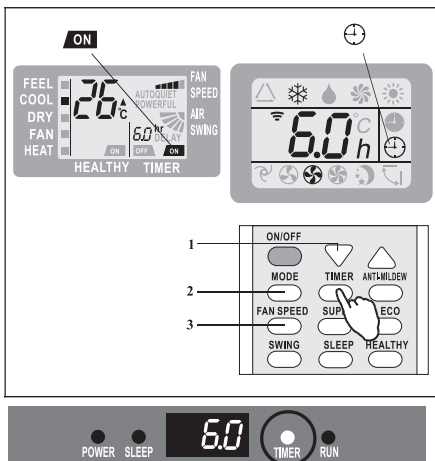

Режим вентиляции

В режиме вентиляции работает только вентилятор внутреннего блока, что обеспечивает циркуляцию воздуха в помещении.

Для выбора режима вентиляции нажимайте кнопку «MODE», пока на дисплее не появится индикатор «» (FAN ■). При нажатии кнопки «FAN» скорость вентилятора будет изменяться в следующей последовательности: нижняя, средняя, высокая, автоматическая.

Настройка скорости вентилятора будет сохранена при следующем включении в режиме вентиляции.

В автоматическом режиме скорость вентилятора и режим работы (охлаждение или обогрев) настраиваются автоматически.

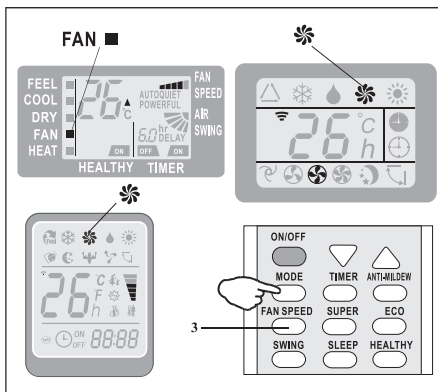

Режим осушения

Режим осушения предназначен для уменьшения влажности в помещении.

Для выбора режима осушения нажимайте кнопку «MODE», пока на дисплее не появится индикатор «» (DRY ■).

Автоматический режим

В автоматическом режиме выбор режима работы устанавливается автоматически в зависимости от фактической температуры в помещении. Для выбора автоматического режима нажимайте кнопку «MODE», пока на дисплее не появится индикатор «» (FEEL ■).

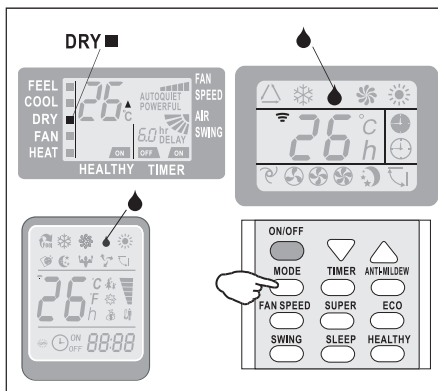

В автоматическом режиме работа устройства будет регулироваться согласно таблице ниже:

Температура в помещении	Режим работы	Заданная температура
< 20 °C	Обогрев	23 °C
20 °C – 26 °C	Осушение	18 °C
> 26 °C	Охлаждение	23 °C

Температуру (± 2 °C) (1), скорость (2) и направление воздушного потока (3) в автоматическом режиме можно настроить с помощью соответствующих кнопок пульта ДУ.

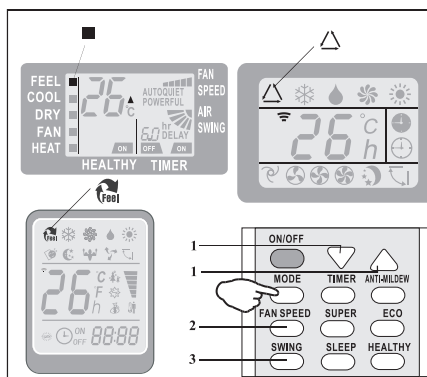

Режим «SLEEP»

В данном режиме устройство автоматически регулирует температуру для создания комфортных условий во время сна. Функция автоматически выключается через 10 часов и устройство переходит в предыдущий режим работы.

- Нажмите кнопку «SLEEP», чтобы активировать функцию, на дисплее загорится индикатор «☾» (AUTOQUIET).
- В режиме охлаждения или осушения установленная температура будет автоматически увеличиваться на 1 °C каждые 60 минут. В режиме обогрева температура будет постепенно понижаться на 2 °C во время первых 2 часов работы.

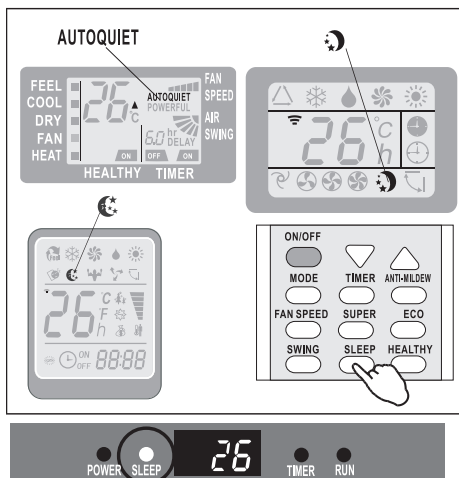

Оптимальные настройки производительности

Оптимальная производительность кондиционера в режимах охлаждения, обогрева и осушения может быть достигнута при температурах, данных в таблице ниже. При выходе из диапазона данных температур включится автоматическая защита устройства и производительность кондиционера упадёт.

	Охлаждение	Обогрев	Осушение
Температура в помещении	> 21 °C	< 27 °C	> 18 °C
Температура вне помещения	< 43 °C (Климатический класс T1)	-7 °C — 24 °C	-
	< 52 °C (Климатический класс T3)		-

Примечание: устройство оснащено системой самозащиты. Для включения устройства после выключения или переключения режима необходимо подождать 3 минуты.

Обслуживание и уход

Внимание: перед чисткой и обслуживанием выключите устройство, отключите его от сети и подождите не менее 5 минут.

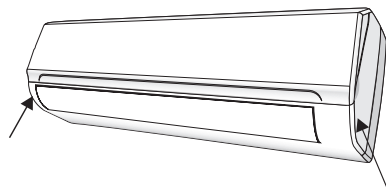

Очистка воздушного фильтра

Засорившийся воздушный фильтр снижает эффективность работы кондиционера, поэтому рекомендуется регулярно очищать воздушный фильтр.

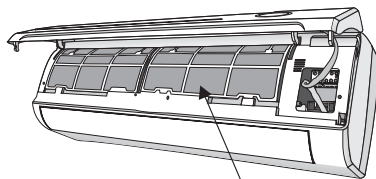

Воздушный фильтр

1. Откройте переднюю панель, как показано на схеме.
2. Держа приподнятой переднюю панель извлеките воздушный фильтр.
3. Очистите фильтр в мыльной воде (температурой не выше 45 °С) и высушите его.
4. Установите воздушный фильтр и закройте переднюю панель.

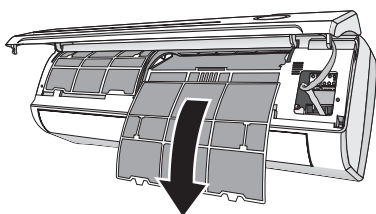

Примечание: электростатический и дезодорирующий фильтры (если они установлены) нельзя промывать или регенерировать, их необходимо заменять новыми каждые 6 месяцев.

Внимание!

- Перед заменой или чисткой фильтра выключите устройство и отключите его от сети.
- При извлечении фильтра не дотрагивайтесь до металлических деталей внутреннего блока, так как Вы можете порезаться об их острые края.

Очистка теплообменника

1. Откройте переднюю панель и снимите ее с креплений.
2. Очистите внутренний блок с помощью тряпки, смоченной в мыльной воде (не выше 40 °С). Никогда не используйте агрессивные растворители или моющие средства.
3. Если наружный блок засорен, удалите листья и мусор и удалите пыль струей воздуха или небольшим количеством воды.

Длительный период простоя

Если Вы не планируете использовать кондиционер в течение длительного времени, необходимо подготовить устройство к простоя. Выполните следующие действия:

1. Просушите устройство, включив режим вентиляции на 3–4 часа.
2. Выключите устройство с помощью пульта ДУ и отключите от сети питания.
3. Очистите фильтр.
4. Извлеките элементы питания из пульта ДУ.

Замена батарей

Если внутренний блок не издает подтверждающего звукового сигнала и дисплей не работает, снимите крышку с задней стороны и установите новые батареи, соблюдая полярность.

Внимание!

- Используйте только новые батарейки. Извлекайте батарейки из пульта дистанционного управления, когда кондиционер отключен.
- Батарейки следует утилизировать в соответствии с действующими правилами.

Возможные неисправности и способы их устранения

ОПАСНО!

При возникновении любой из следующих ситуаций немедленно выключите устройство!

- Кабель питания повреждён или аномально тёплый.
- Появление запаха гари.
- Слишком громкая работа, аномальные звуки.
- Часто перегорает предохранитель или срабатывает автоматический выключатель.
- Вода или жидкость попали в кондиционер или вытекают из него.

Не пытайтесь устранять неисправности самостоятельно, вызовите специалиста.

Проблема	Возможная причина
Кондиционер не работает	Отключено электропитание / вилка не включена в розетку
	Повреждение вентилятора наружного или внутреннего блока
	Повреждение термоманитного прерывателя цепи компрессора
	Поврежден плавкий предохранитель
	Повреждены контакты
	Кондиционер находится в защитном режиме
	Напряжение в сети ниже или выше допустимого для прибора
	Активна функция таймера
	Повреждения в блоке электроподключений
Специфичный запах	Загрязненный фильтр
Шум текущей воды	Звук хладагента в трубах
Образование тумана в месте выхода воздуха из кондиционера	Это происходит, если воздух в комнате становится очень холодным, например в режиме охлаждения или осушения
Странный звук, щелчки	Звук возникает из-за расширения и сжатия лицевой панели от изменения температур и не свидетельствует о наличии проблемы
Недостаточный поток теплого или холодного воздуха	Неподходящая настройка температуры
	Отверстия входа или выхода воздуха заблокированы
	Воздушный фильтр загрязнен
	Вентилятор настроен на минимальную скорость
	Другие источники тепла в помещении
	Нет или недостаточно хладагента

Проблема	Возможная причина
Кондиционер не реагирует на команды с пульта управления	Пульт ДУ находится на слишком большом расстоянии от внутреннего блока
	Элементы питания пульта ДУ разряжены
	Между пультом ДУ и внутренним блоком находятся препятствия
Дисплей выключен	Подсветка дисплея выключена
	Отключено электропитание кондиционера

Коды ошибок

Код ошибки	Описание ошибки
E1	Ошибка датчика температуры воздуха в помещении
E2	Ошибка датчика температуры теплообменника внутреннего блока
E6	Неисправность двигателя внутреннего вентилятора

Установка

Выбор места установки

Внутренний блок

Ниже приведены стандарты, которые помогут вам выбрать подходящее место для устройства:

- хорошая циркуляция воздуха;
- удобный дренаж;
- шум от устройства не будет беспокоить других людей;
- твёрдая и устойчивая поверхность;
- достаточно прочная поверхность, чтобы поддерживать вес устройства;
- место на расстоянии не менее одного метра от других электрических устройств (например, ТВ, радио, компьютер).

Не рекомендуется устанавливать кондиционер в следующих местах:

- рядом с любым источником тепла, пара или горючего газа;
- рядом с легковоспламеняющимися предметами, такими как шторы или одежда;
- рядом с любым препятствием, которое может блокировать циркуляцию воздуха;
- рядом с дверью;
- в месте, подверженном прямому солнечному свету.

Примечание: при отсутствии фиксированного трубопровода хладагента при выборе места установки следует предусмотреть достаточно места для отверстия в стене для сигнального кабеля и трубопровода хладагента, соединяющих внутренний и наружный блоки.

Рекомендуемые расстояния от места установки до ближайших препятствий

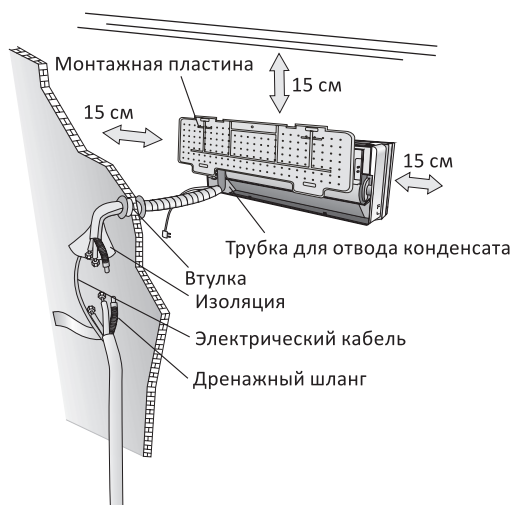

Внешний блок

Место для установки блока должно удовлетворять следующим требованиям:

- соответствовать всем требованиям к пространству, указанным на схеме ниже;
- обеспечивать хорошую циркуляцию воздуха и вентиляцию;
- быть твердым и прочным — выдерживать вес блока и не вибрировать;
- шум от устройства не должен беспокоить других людей;
- быть защищенным от длительного воздействия прямого солнечного света или дождя;
- если наружный блок вибрирует во время работы, установите виброопоры или резиновые проставки.

Не устанавливайте устройство в следующих местах:

- рядом с препятствием, которое будет блокировать воздухозаборники;
- рядом с общественными местами или в местах, где шум от блока будет мешать другим людям;
- рядом с животными или растениями, которым будет вредить поток горячего воздуха;
- рядом с любым источником горючего газа;
- в месте, которое подвергается воздействию большого количества пыли;
- в месте, подверженном прямому солнечному свету (в противном случае используйте дополнительную защиту, которая не будет препятствовать свободному поступлению и выходу воздуха);
- в месте, подверженном чрезмерному количеству соленого воздуха.



Схема установки



Перед началом установки решите, где будут располагаться внутренний и наружный блоки, учитывая расстояния, которые следует оставить вокруг устройства. Не устанавливайте внутренний блок во влажных помещениях, например в ванной комнате. Устанавливайте устройство на высоте не менее 250 см от пола.

Установка монтажной пластины

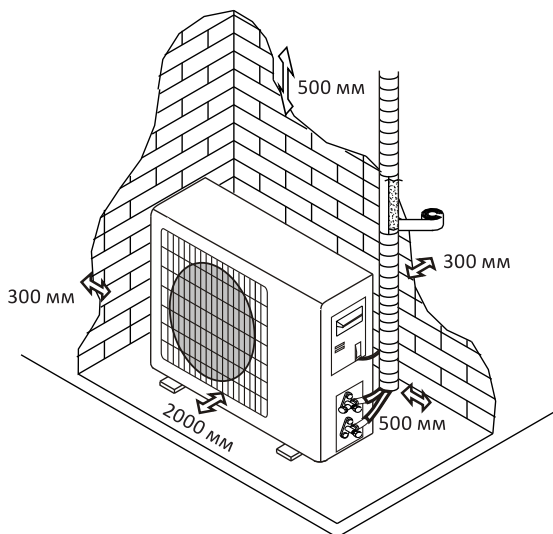
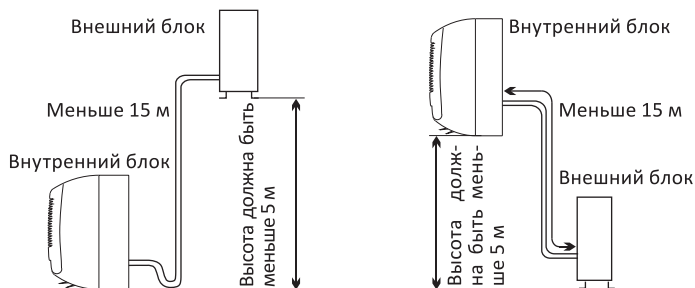
1. Обеспечьте точную горизонтальность и вертикальность осей монтажной пластины.
2. Просверлите в стене отверстия диаметром 32 мм.
3. Вставьте в отверстие пластиковые анкеры.
4. С помощью саморезов закрепите монтажную пластину на стене.
5. Проверьте надежность крепления монтажной пластины.

Примечание: форма монтажной пластины может отличаться от представленной на схеме, но способ установки аналогичный.

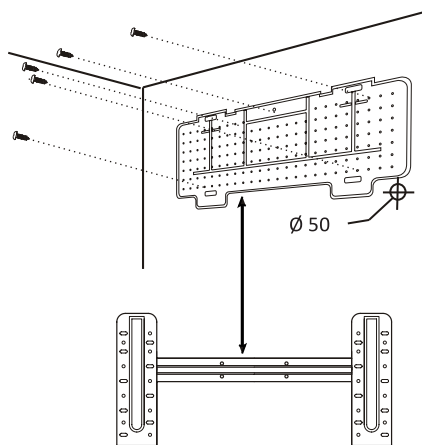

Сверление отверстий для прокладки труб

Необходимо просверлить отверстия в стене для трубопроводов хладагента, дренажной системы и сигнального кабеля, который будет соединять внутренний и наружный блоки.

1. Определите расположение отверстий в зависимости от положения кронштейна. Отверстие должно иметь диаметр минимум 55 мм и быть немного под углом, чтобы облегчить дренаж.
2. Просверлите отверстие для трубопровода в стене под небольшим углом вниз, так чтобы наружный конец отверстия был ниже внутреннего конца примерно на 5 мм.
3. Вставьте муфту для трубопровода в отверстие, чтобы предотвратить повреждение соединительного трубопровода и проводки при прохождении через отверстие.

Примечание: дренажная труба должна быть наклонена наружу во избежание протечки.

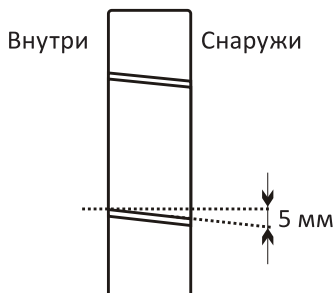

Электрические соединения внутреннего блока

1. Откройте переднюю панель.
2. Снимите крышку отсека электроподключений, как показано на рисунке (открутив винт или открыв защелку).
3. Схема электроподключений располагается с правой стороны блока под передней панелью.
4. Соблюдая правила техники безопасности, подключите провода к винтовым клеммам в соответствии с нумерацией и потребляемой мощностью.



Примечания:

- Кабель, соединяющий наружный и внутренний блоки, должен быть для наружного использования.
- Розетка должна быть доступна, чтобы при необходимости устройство можно было отключить от сети.
- Следует обеспечить надежное заземление.
- Если силовой кабель поврежден, обратитесь в авторизованный сервисный центр для замены.
- Дополнительные провода могут быть подключены к главной печатной плате внутреннего блока производителем в соответствии с моделью без клеммной колодки.

Подготовка к подключению трубопровода хладагента

- Трубопровод можно прокладывать в одном из трех направлений, обозначенных цифрами на рисунке. Если труба идет в направлении 1 или 3, сделайте резаком вырез вдоль канавки на боковой стороне внутреннего блока.
- Проложите трубопровод в направлении отверстия в стене и свяжите вместе медные трубы, дренажную трубу и силовые кабели лентой. Сливная труба должна располагаться внизу, чтобы вода могла свободно стекать.

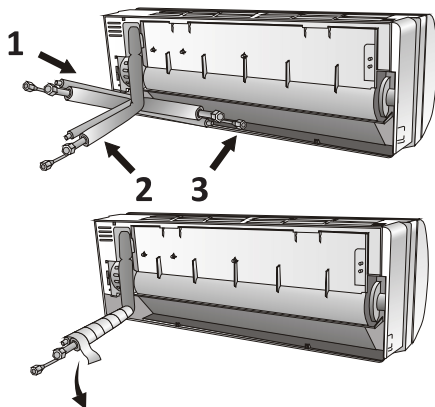

- Не снимайте колпачок с трубы до ее подключения, чтобы избежать попадания влаги или грязи.
- Если труба часто подвергается сгибанию или растяжению, она утратит свою гибкость. Не сгибайте трубу более трех раз в одном месте.
- Разворачивайте свернутую трубу, аккуратно распрямляя ее, как показано на рисунке.

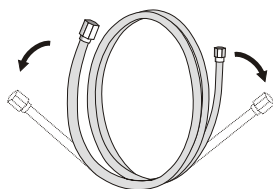

Правильно

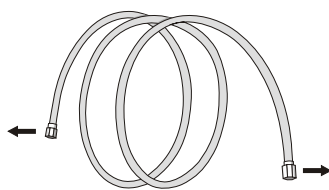

Неправильно

Соединение с внутренним блоком

1. Снимите колпачок с трубы внутреннего блока (убедитесь, что внутри нет загрязнений).
2. Вставьте конусную гайку и установите фланец на самый конец соединительной трубы.
3. Затяните соединения с помощью двух гаечных ключей, работая в противоположных направлениях.

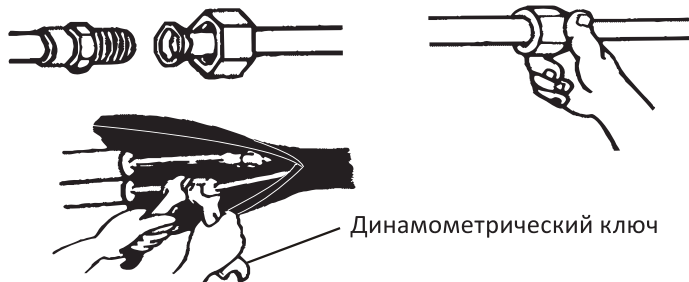

Монтаж дренажного шланга внутреннего блока

Монтаж дренажного шланга необходим для удаления конденсата из внутреннего блока.

1. Установите сливной шланг под трубой, стараясь не создавать сифон.
2. Дренажный шланг должен быть наклонен вниз для облегчения дренажа.
3. Не сгибайте сливной шланг, не оставляйте его висящим или перекрученным и не опускайте его конец в воду. Если дренажный шланг был удлинен, убедитесь, что место соединения обмотано изоляцией.
4. Если трубы идут вправо, силовой кабель и дренажный шланг должны быть обмотаны изоляцией и закреплены на задней части блока к трубам.
 - Вставьте соединение труб в соответствующее отверстие.
 - Нажмите, чтобы присоединить трубы к основанию.

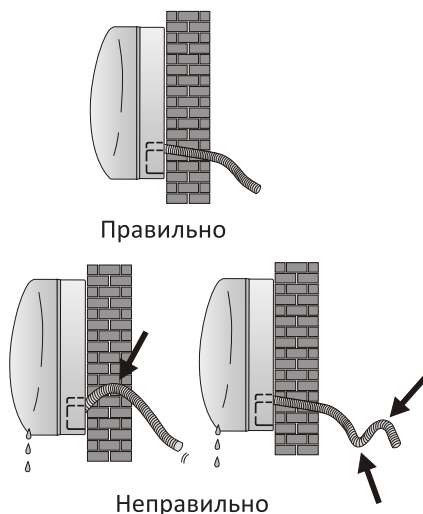

Установка внутреннего блока

После монтажа труб необходимо проложить межблочный кабель. Затем проложите дренажный шланг. Обмотайте трубы хладагента, межблочный кабель и дренажный шланг изоляционной лентой.

1. Подготовьте трубы хладагента, межблочный кабель и дренажный шланг.

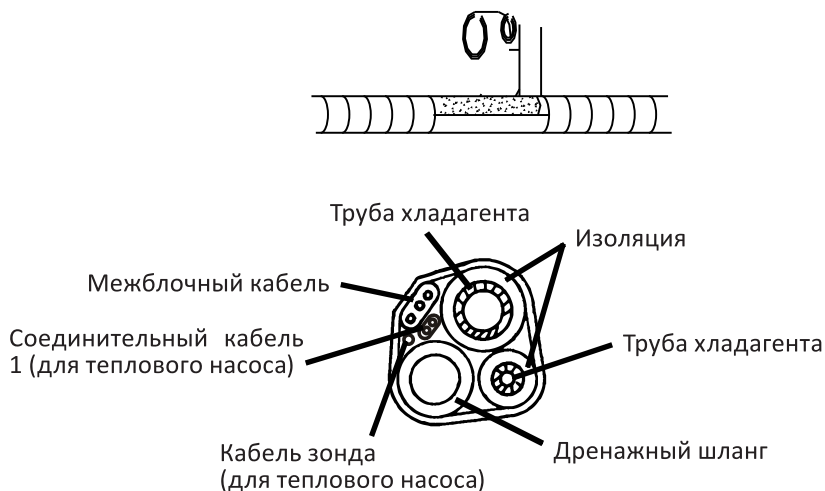

2. Обмотайте соединительные части труб изоляционным материалом.

3. Проложите связанные трубы, кабель и дренажный шланг через отверстие в стене и надежно закрепите внутренний блок на верхней части монтажной пластины.

4. Плотно прижмите нижнюю часть внутреннего блока к монтажной пластине.

Монтажная пластина

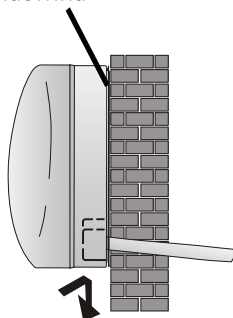

Установка наружного блока

- Наружный блок должен быть установлен на прочной стене и хорошо закреплен.
- Перед подключением труб и межблочного кабеля необходимо убедиться, что вокруг блока есть необходимое пространство для работы и обслуживания.
- Прикрутите кронштейн к стене при помощи анкеров. Выбор анкеров выполняется в зависимости от материала, толщины стены и веса наружного блока.
- Используйте большее количество анкеров, чем обычно требуется для такого веса, чтобы избежать вибрации в ходе работы и обеспечить надежное крепление устройства надолго.
- При установке блока убедитесь, что выбранное место и способ установки не нарушают местные нормы и правила.

Подключение дренажа

Конденсат, образующийся во внешнем блоке во время обогрева, может быть выведен через дренажную трубку.

1. Установите отводную трубку для дренажа в дренажное отверстие в поддоне наружного блока.
2. Убедитесь, что конденсат сливается в подходящее для этого место.



Электрические соединения внешнего блока

1. Снимите крышку отсека электроподключений правой боковой панели наружного блока.
2. Подключите провода кабеля к клеммной колодке. Проводка должна соответствовать проводке внутреннего блока.
3. Закрепите кабели с помощью зажима для проводов.
4. Обеспечьте надежное заземление.
5. Закройте крышку.

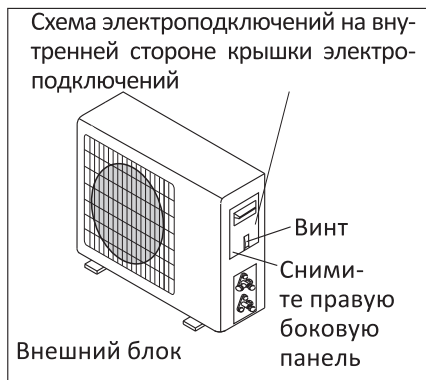

Соединение труб хладагента

Прикрутите конусные гайки к внешнему блоку, выполняя те же действия, что и для внутреннего блока.

Чтобы избежать утечки, обратите внимание на следующее:

1. Затяните конусные гайки с помощью двух гаечных ключей. Старайтесь не повредить трубы.
2. Если приложенный крутящий момент недостаточно большой, возможно возникновение утечки. При чрезмерно большом приложенном крутящем моменте также вероятно утечка, так как фланец может быть поврежден.
3. Наиболее надежное крепление обеспечивается с помощью использования фиксирующего ключа и динамометрического ключа, как показано на схеме ниже.

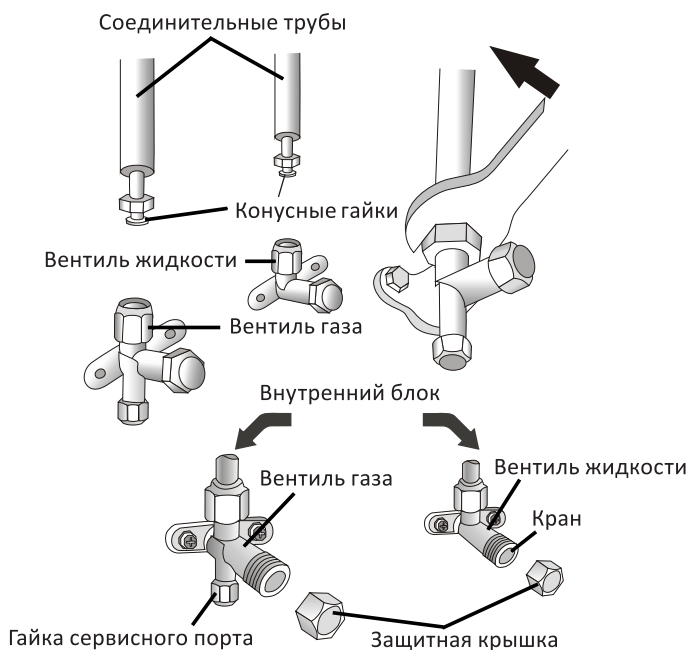

Отвод воздуха

Наличие воздуха и влаги в трубах хладагента может привести к неисправности компрессора. После соединения внутреннего и наружного блока удалите воздух и влагу из холодильного контура с помощью вакуумного насоса.

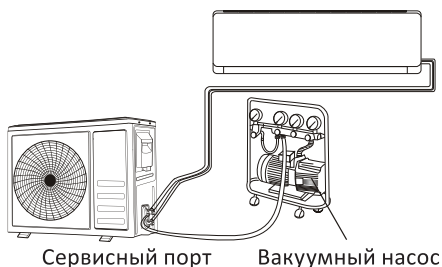

1. Открутите и снимите колпачки с 2 и 3-ходовых клапанов.
2. Открутите и снимите колпачок с сервисного порта.
3. Подсоедините шланг вакуумного насоса к сервисному порту.
4. Запустите вакуумный насос на 10–15 минут до достижения абсолютного вакуума 10 мм рт. ст.
5. Не останавливая вакуумный насос, закройте кран низкого давления на муфте вакуумного насоса. Остановите вакуумный насос.
6. Откройте 2-ходовой клапан на 1/4 оборота и закройте его через 10 секунд. Проверьте все соединения на герметичность с помощью мыльного раствора или детектора утечек.
7. Поверните корпус 2-ходового и 3-ходового клапанов. Отсоедините шланг вакуумного насоса.
8. Закрутите все колпачки на клапанах.

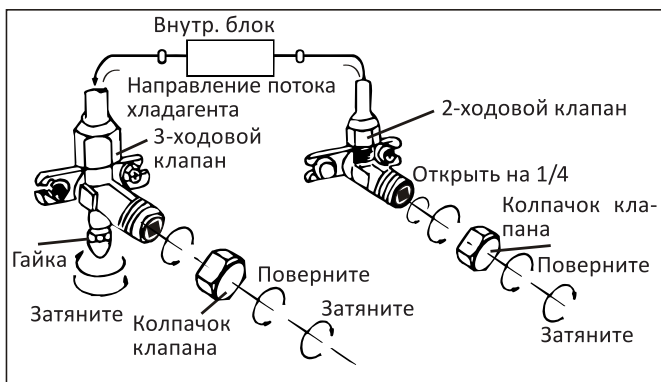
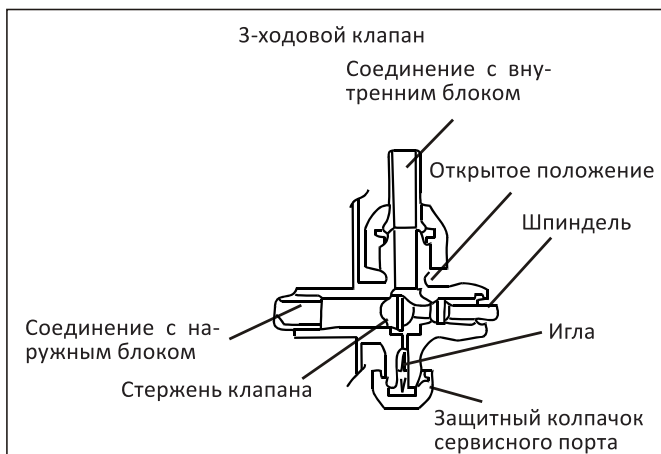

Тестовый запуск

1. Замотайте изоляционным материалом стыки внутреннего блока и закрепите изоляционной лентой.
2. Закрепите лишнюю часть сигнала кабеля на трубе или на наружном блоке.
3. Прикрепите трубы к стене (предварительно обмотав изоляционной лентой) с помощью хомутов или вставьте их в пластиковые пазы.
4. Загерметизируйте отверстие в стене, через которое проходит трубопровод, чтобы исключить проникновение влаги и воздуха.

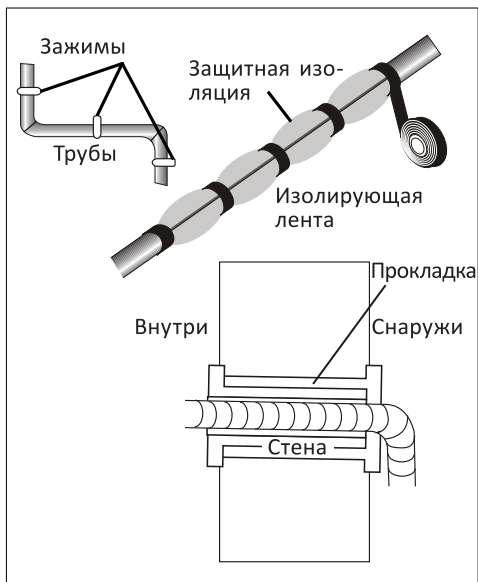

Тестирование внутреннего блока

После запуска кондиционера необходимо проверить базовые параметры кондиционера:

- Происходит ли включение/выключение кондиционера.
- Работает ли функция вентиляции.
- Переключаются ли режимы работы.
- Работает ли таймер, сохраняются ли настройки.
- Горят ли индикаторы.
- Работают ли жалюзи направления воздушного потока.
- Сливается ли конденсат.

Тестирование внешнего блока

- Проверьте, работает ли наружный блок без посторонних шумов.
- Проверьте наличие утечки охлаждающей жидкости.

Примечание: система защиты кондиционера позволит запустить компрессор только спустя 3 минуты после подачи напряжения и запуска кондиционера с пульта управления.

Размер труб и дополнительный хладагент

Производительность (БТЕ/ч)	7 000	9 000	12 000
Диаметр трубы жидкости	6 мм	6 мм	6 мм
Диаметр трубы газа	9,52 мм	9,52 мм	9,52 мм / 12 мм
Стандартная длина трубы	3 м	3 м	3 м
Макс. расстояние между внутренним и внешним блоками	15 м	15 м	15 м
Дополнительный хладагент	20 г/м	20 г/м	20 г/м
Макс. разница в высоте между внутренним и внешним блоками	5 м	5 м	5 м
Тип хладагента	R410A	R410A	R410A

Крутящий момент для труб, гаек и защитных крышек

Деталь		Крутящий момент (Н·м)
Гайка сервисного порта		7–9
Защитные крышки		25–30
Труба	6 мм	15–20
	9,52 мм	31–35
	12 мм	35–45

Подключение кабелей

Производительность (БТЕ/ч)		7 000	9 000	12 000
Кабель питания	N	1,0 мм ²	1,0 мм ²	1,0 мм ² (1,5 мм ²)
	L	1,0 мм ²	1,0 мм ²	1,0 мм ² (1,5 мм ²)
	E	1,0 мм ²	1,0 мм ²	1,0 мм ² (1,5 мм ²)
Соединительные провода	N	1,0 мм ²	1,0 мм ²	1,0 мм ² (1,5 мм ²)
	L	1,0 мм ²	1,0 мм ²	1,0 мм ² (1,5 мм ²)
	1	1,0 мм ²	1,0 мм ²	1,0 мм ² (1,5 мм ²)
	2	0,75 мм ²	0,75 мм ²	0,75 мм ²
	3	0,75 мм ²	0,75 мм ²	0,75 мм ²
		0,75 мм ²	0,75 мм ²	0,75 мм ²

Электрическая схема

Электрические схемы могут отличаться для разных моделей. Ориентируйтесь на схемы, размещенные на внутреннем и наружном блоках соответственно.

- На внутреннем блоке электрическая схема наклеена под передней панелью.
- На наружном блоке электрическая схема наклеена на обратной стороне крышки ручки.

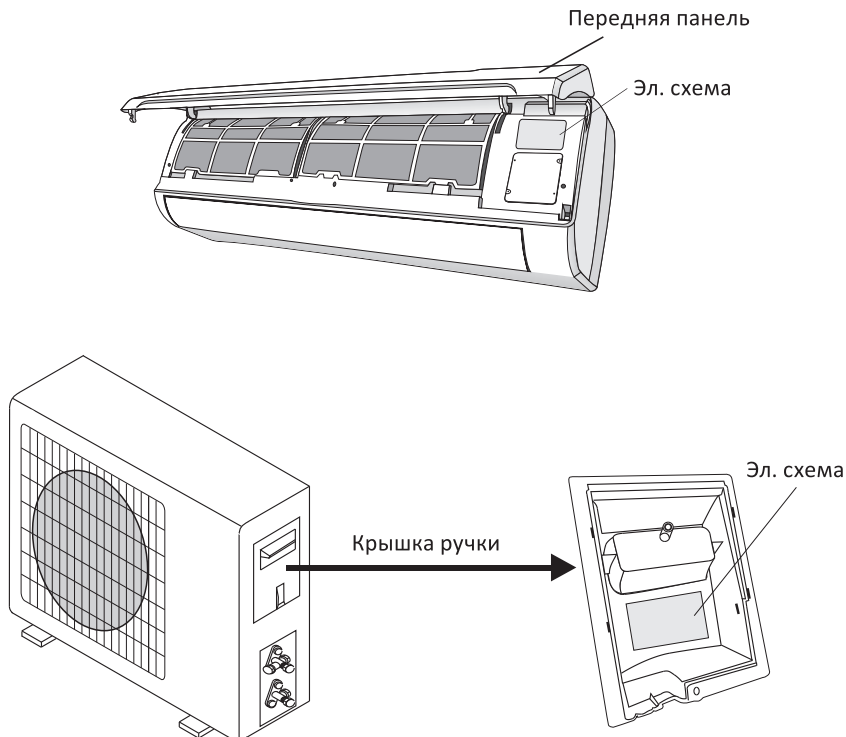

Технические характеристики

Модель			IFSP-07CHSA/DSE	IFSP-09CHSA/DSE	IFSP-12CHSA/DSE
Торговая марка			iFFALCON		
Параметры питания			220-240 В, 50 Гц, 1 фаза		
Мощность	Охлаждение	БТЕ/ч	7000	9000	12000
		Вт	2050	2640	3520
	Обогрев	БТЕ/ч	7500	9210	12280
		Вт	2200	2700	3600
Рабочий ток	Охлаждение	А	2,8	3,6	5,2
	Обогрев	А	2,8	3,4	4,5
Максимальная потребляемая мощность		Вт	1080	1250	1760
Максимальный ток		А	5,8	6,8	8,5
Класс энергоэффективности			А	А	А
Класс защиты от поражения электрическим током	Внутренний блок		II	II	II
	Внешний блок		I	I	I
Тип крепления шнура питания			Y	Y	Y
Максимальный воздушный поток внутреннего блока		м³/ч	420	420	520
Максимальный уровень шума	Внутренний блок	дБА	37	38	41
	Внешний блок		49	50	51
Вес внутреннего блока	Нетто	кг	7	7	8,5
	Брутто		8,5	8,5	10,5
Вес внешнего блока	Нетто	кг	21	23	26
	Брутто		23	25	29
Хладагент			R410A	R410A	R410A
Заводская заправка хладагента		кг	0,41	0,43	0,58
Степень защиты внешнего блока от воды			IPX4	IPX4	IPX4
Габариты (Ш × Г × В)	Внутренний блок	мм	698 × 190 × 255	698 × 190 × 255	777 × 201 × 250
	Внешний блок	мм	660 × 230 × 456	660 × 230 × 456	777 × 290 × 498

Комплектация

Модель	IFSP-07CHSA/DSE	IFSP-09CHSA/DSE	IFSP-12CHSA/DSE
Устройство		1 шт.	
Пульт ДУ		1 шт.	
Держатель для пульта ДУ		1 шт.	
Элементы питания для пульта ДУ		2 шт.	
Винты		6 шт.	
Резиновая заглушка		6 шт.	
Медные конусные гайки		4 шт.	
Сливной шланг (2 метра)		2 шт.	
Соединитель сливных шлангов для внешнего блока		1 шт.	
Герметик		1 шт.	
Лента		1 шт.	
Изоляция		1 рулон	
Сопроводительная документация		1 комплект	

Информация об энергоэффективности

<h2>Энергоэффективность</h2> <p>Кондиционер воздуха (сплит-система)</p>									
ТиСиЭл Эйр Кондишнер (Чжун Шань) Ко., Лтд.	iFFALCON								
Модель	IFSP-07CHSA/DSE								
Максимально эффективный									
Средний расход электроэнергии в год, кВт/ч, режим охлаждения <small>(Зависит от использования кондиционера, климатических и прочих условий)</small>	317.5								
Холодопроизводительность, кВт	2.05								
EER, коэффициент энергоэффективности при полной нагрузке (большее значение - лучше)	3.23								
Тип	<table border="0"> <tr> <td>Только охлаждение</td> <td>—</td> </tr> <tr> <td>Охлаждение и обогрев</td> <td>←</td> </tr> <tr> <td>Воздухоохлаждаемый</td> <td>←</td> </tr> <tr> <td>Водоохлаждаемый</td> <td>—</td> </tr> </table>	Только охлаждение	—	Охлаждение и обогрев	←	Воздухоохлаждаемый	←	Водоохлаждаемый	—
Только охлаждение	—								
Охлаждение и обогрев	←								
Воздухоохлаждаемый	←								
Водоохлаждаемый	—								
Теплопроизводительность, кВт	2.20								
SOP, коэффициент энергоэффективности A: высокая G: низкая	A B C D E F G								
Корректированный уровень звуковой мощности, дБА	37 49								
Дополнительная информация содержится в каталоге на данное оборудование Этикетка эффективности ГОСТ P51388-99 EN 14511 Ener Label Directive 2002/31/EC									

<h2>Энергоэффективность</h2> <p>Кондиционер воздуха (сплит-система)</p>									
ТиСиЭл Эйр Кондишнер (Чжун Шань) Ко., Лтд.	iFFALCON								
Модель	IFSP-09CHSA/DSE								
Максимально эффективный									
Средний расход электроэнергии в год, кВт/ч, режим охлаждения <small>(Зависит от использования кондиционера, климатических и прочих условий)</small>	410								
Холодопроизводительность, кВт	2.64								
EER, коэффициент энергоэффективности при полной нагрузке (большее значение - лучше)	3.22								
Тип	<table border="0"> <tr> <td>Только охлаждение</td> <td>—</td> </tr> <tr> <td>Охлаждение и обогрев</td> <td>←</td> </tr> <tr> <td>Воздухоохлаждаемый</td> <td>←</td> </tr> <tr> <td>Водоохлаждаемый</td> <td>—</td> </tr> </table>	Только охлаждение	—	Охлаждение и обогрев	←	Воздухоохлаждаемый	←	Водоохлаждаемый	—
Только охлаждение	—								
Охлаждение и обогрев	←								
Воздухоохлаждаемый	←								
Водоохлаждаемый	—								
Теплопроизводительность, кВт	2.70								
SOP, коэффициент энергоэффективности A: высокая G: низкая	A B C D E F G								
Корректированный уровень звуковой мощности, дБА	37 50								
Дополнительная информация содержится в каталоге на данное оборудование Этикетка эффективности ГОСТ P51388-99 EN 14511 Ener Label Directive 2002/31/EC									

Энергоэффективность

Кондиционер воздуха
(сплит-система)

ТиСиЭл Эйр Кондишнер
(Чжун Шань) Ко., Лтд.

iFFALCON

Модель

IFSP-12CHSA/DSE

Максимально эффективный



Минимально эффективный

Средний расход электроэнергии в год,
кВт/ч, режим охлаждения
(Зависит от использования кондиционера,
климатических и прочих условий)

547.5

Холодопроизводительность, кВт

3.52

EER, коэффициент энергоэффективности
при полной нагрузке (большее значение - лучше)

3.21

Тип Только охлаждение —
Охлаждение и обогрев — ←
Воздухоохлаждаемый —
Водоохлаждаемый — ←



Теплопроизводительность, кВт

3.60

COP, коэффициент энергоэффективности

A: высокая

G: низкая

A B C D E F G

Корректированный уровень
звуковой мощности, дБА

41

51

Дополнительная информация содержится
в каталоге на данное оборудование
Этикетка эффективности

ГОСТ P51388-99 EN 14511

Ener Label Directive 2002/31/EC



Правила и условия монтажа, хранения, перевозки (транспортировки), реализации и утилизации

- Правила и условия монтажа устройства описаны в данном руководстве в разделе «Установка».
- Хранение устройства должно производиться в упаковке в отапливаемых помещениях у изготовителя и потребителя при температуре воздуха от 5 °С до 40 °С и относительной влажности воздуха не более 80%. В помещениях не должно быть агрессивных примесей (паров кислот, щелочей), вызывающих коррозию.
- Для обеспечения корректной транспортировки устройства необходимо соблюдение следующих требований:
 - извлеките из устройства все внутренние принадлежности, если они есть, и упакуйте их отдельно;
 - убедитесь в правильности упаковки устройства для сохранения его работоспособности и внешнего вида (крупногабаритную технику необходимо обернуть в полиэтиленовую или пузырчатую плёнку с подкладками из гофрированного картона в критических местах);
 - надёжно зафиксируйте устройство ремнями, чтобы исключить возможность его перемещения по транспортному средству;
 - для полного исключения воздействия внешней среды используйте только крытый транспорт;
 - обеспечьте крайне осторожное обращение с упаковкой при выполнении погрузочно-разгрузочных работ.
- Устройство требует бережного обращения, оберегайте его от воздействия пыли, грязи, ударов, влаги, огня и т.д.
- Реализация устройства должна производиться в соответствии с местным законодательством.
- После окончания срока службы изделия его нельзя выбрасывать вместе с обычным бытовым мусором. Вместо этого оно подлежит сдаче на утилизацию в соответствующий пункт приема электрического и электронного оборудования для последующей переработки и утилизации в соответствии с федеральным или местным законодательством. Обеспечивая правильную утилизацию данного продукта, вы помогаете сберечь природные ресурсы и предотвращаете ущерб для окружающей среды и здоровья людей, который возможен в случае ненадлежащего обращения. Более подробную информацию о пунктах приема и утилизации данного продукта можно получить в местных муниципальных органах или на предприятии по вывозу бытового мусора.
- При обнаружении неисправности устройства следует немедленно обратиться в авторизованный сервисный центр или утилизировать устройство.

Дополнительная информация

Изготовитель: ТиСиЭл Эир Кондиционер (Чжун Шань) Ко., Лтд.
Зап. шоссе Наньтоу 59, Наньтоу, г. Чжуншань, пров. Гуандун, Китай.

Manufacturer: TCL Air Conditioner (Zhong Shan) Co., Ltd.
59 Nantou Road West, Nantou, Zhongshan, Guangdong, China.

Сделано в Китае.

Импортер в России / уполномоченное изготовителем лицо: ООО «Атлас».
690068, Россия, Приморский край, город Владивосток, проспект 100-летия Владивостока, дом 155, корпус 3, офис 5.

Адрес электронной почты: atlas.llc@ya.ru.

Товар соответствует требованиям технического регламента Таможенного союза:

- ТР ТС 004/2011 «О безопасности низковольтного оборудования»;
- ТР ТС 020/2011 «Электромагнитная совместимость технических средств».

Товар соответствует требованиям технического регламента Евразийского экономического союза ТР ЕАЭС 037/2016 «Об ограничении применения опасных веществ в изделиях электротехники и радиоэлектроники».

Спецификации, информация о продукте, его комплектация и функционал могут быть изменены без предварительного уведомления пользователя.



Товар изготовлен (мм.гггг.) / Тауар жасалған күні (аа.жжжж): _____ V.1

Гарантийный талон

SN/IMEI:

Дата постановки на гарантию:

Производитель гарантирует бесперебойную работу устройства в течение всего гарантийного срока, а также отсутствие дефектов в материалах и сборке. Гарантийный период исчисляется с момента приобретения изделия и распространяется только на новые продукты.

В гарантийное обслуживание входит бесплатный ремонт или замена элементов, вышедших из строя не по вине потребителя в течение гарантийного срока при условии эксплуатации изделия согласно руководству пользователя. Ремонт или замена элементов производится на территории уполномоченных сервисных центров.

Срок гарантии: 12 месяцев.

Срок эксплуатации: 24 месяца.

Актуальный список сервисных центров по адресу:

<https://www.dns-shop.ru/service-center/>

Гарантийные обязательства и бесплатное сервисное обслуживание не распространяются на перечисленные ниже принадлежности, входящие в комплектность товара, если их замена не связана с разборкой изделия:

- Элементы питания (батарейки) для ПДУ (Пульт дистанционного управления).
- Соединительные кабели, антенны и переходники для них, наушники, микрофоны, устройства «HANDS-FREE»; носители информации различных типов, программное обеспечение (ПО) и драйверы, поставляемые в комплекте (включая, но не ограничиваясь ПО, предустановленным на накопитель на жестких магнитных дисках изделия), внешние устройства ввода-вывода и манипуляторы.
- Чехлы, сумки, ремни, шнуры для переноски, монтажные приспособления, инструменты, документацию, прилагаемую к изделию.
- Расходные материалы и детали, подвергающиеся естественному износу.



Производитель не несёт гарантийных обязательств в следующих случаях:

- Истек Гарантийный срок.
- Если изделие, предназначенное для личных (бытовых, семейных) нужд, использовалось для осуществления предпринимательской деятельности, а также в иных целях, не соответствующих его прямому назначению.
- Производитель не несет ответственности за возможный материальный, моральный и иной вред, понесенный владельцем изделия и/или третьими лицами, вследствие нарушения требований руководства пользователя при использовании, не соблюдения рекомендаций по установке и обслуживанию изделия, правил подключения (короткие замыкания, возникшие также в результате воздействия несоответствующего сетевого напряжения, как на само изделие, так и на изделия, сопряженные с ним), хранении и транспортировки изделия.
- Все случаи механического повреждения: сколы, трещины, деформации, следы ударов, вмятины, замятия и др., полученные в процессе эксплуатации изделия.
- Имеются следы сторонней модификации, несанкционированного ремонта лицами, не уполномоченными для проведения таких работ. Если дефект вызван изменением конструкции или схемы изделия, подключением внешних устройств, не предусмотренных Производителем, использованием устройства, не имеющего сертификата соответствия согласно законодательству Российской Федерации.
- Если дефект изделия вызван действием непреодолимой силы (природных стихий, пожаров, наводнений, землетрясений, бытовых факторов и прочих ситуаций, не зависящих от Производителя), либо действиями третьих лиц, которые Производитель не мог предвидеть.
- Дефект вызван попаданием внутрь изделия посторонних предметов, инородных тел, веществ, жидкостей, насекомых или животных, воздействием агрессивных сред, высокой влажности, высоких температур, которые привели к полному или частичному выходу из строя изделия.
- Отсутствует или не соответствует идентификация изделия (серийный номер). Если повреждения (недостатки) вызваны воздействием вредоносного программного обеспечения; установкой, сменой или удалением паролей (кодов), приведшим к отсутствию доступа к программным ресурсам изделия, без возможности их сброса/восстановления, ввиду отсутствия предоставления данной услуги поставщиком ПО.
- Если дефекты работы вызваны несоответствием стандартам или техническим регламентам питающих, кабельных, телекоммуникационных сетей, мощности радиосигнала, в том числе из-за особенностей рельефа и других подобных внешних факторов, использования изделия на границе или вне зоны действия сети.
- Если повреждения вызваны использованием нестандартных (неоригинальных) и/или некачественных (поврежденных) расходных материалов, принадлежностей, запасных частей, элементов питания, носителей информации различных типов (включая, CD, DVD диски, карты памяти, SIM карты, картриджи).
- Если недостатки вызваны получением, установкой и использованием несовместимого контента (мелодии, графика, видео и другие файлы, приложения Java и подобные им программы).
- На ущерб, причиненный другому оборудованию, работающему в сопряжении с данным изделием.



