

HyperX Alloy Origins

Quick Start Guide

Keyboard Overview

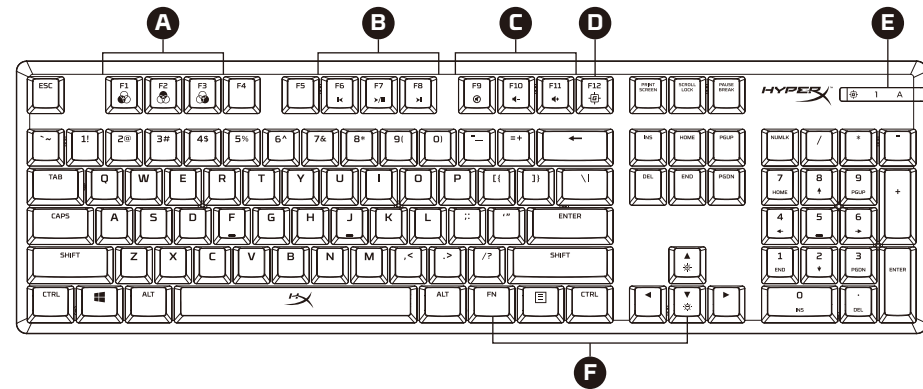

- A** F1, F2, F3 = Onboard memory profiles selection
- B** F6, F7, F8 = Media keys
- C** F9, F10, F11 = Volume control keys
- D** F12 = Game Mode key
- E** Game Mode / Num Lock / Caps Lock indicators
- F** Up & Down = LED brightness control keys



4402140

1

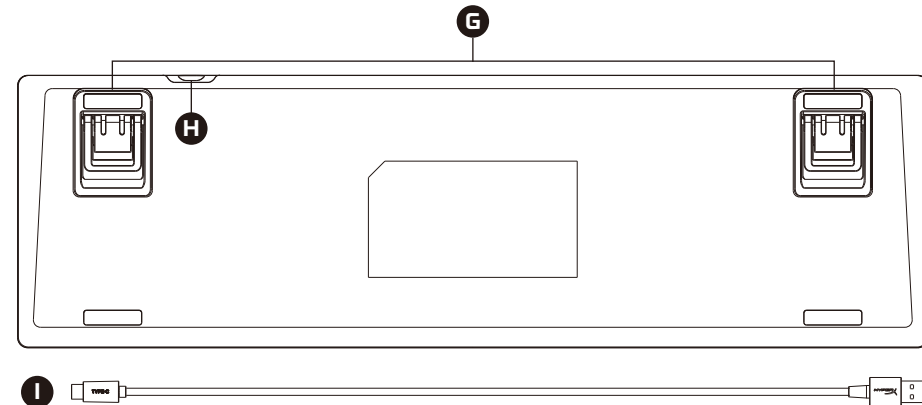

- G** Adjustable Keyboard Feet
- H** Keyboard USB-C Port

2

Installation

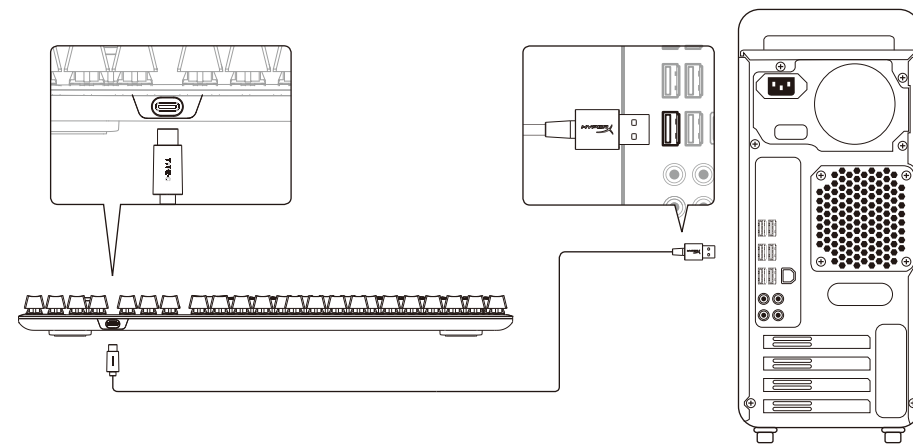

1. Connect the USB-C connector to the keyboard
2. Connect the USB connector to the computer

3

Function keys

Press "FN" and a function key at the same time to activate its secondary feature.

FUNCTION KEYS	SECONDARY FEATURE
FN + F1, F2, F3	Switch between the profiles on the onboard memory.
FN + F6, F7, F8	With the media keys you can play/pause (▶/⏸), skip backwards (◀) or skip forward (▶) your music or video.
FN + F9, F10, F11	With the volume control keys, you can mute (🔇), decrease (◀) or increase (▶) your computer audio.
FN + F12	Enabling Game Mode (🎮) will disable the Windows key to avoid any inconvenience during gaming. When Game Mode is enabled the indicator will illuminate.
FN + Up/Down	Increase (⬆) or decrease (⬇) the LED backlight brightness with these keys. There are five levels of brightness: Off, 25%, 50%, 75%, 100%.

4

HyperX NGenuity 2 Software

To customize Lighting, Game Mode, and Macro Settings, download the HyperX NGenuity 2 software at hyperxgaming.com/ngenuity



Questions or Setup Issues?

Contact the HyperX support team or see user manual at hyperxgaming.com/support/keyboards

FRANÇAIS

Présentation du clavier

- A** - F1, F2, F3 = Sélection des profils de mémoire embarquée
- B** - F6, F7, F8 = Touches médias
- C** - F9, F10, F11 = Touches de réglage du volume
- D** - F12 = Touche du mode Jeu
- E** - Témoin lumineux: mode Jeu / Verrouillage du clavier numérique / Verrouillage de la touche Majuscule
- F** - Haut & Bas = Touches de réglage de la luminosité LED
- G** - Pieds réglables du clavier
- H** - Port de câble USB-C du clavier
- I** - Câble USB-C vers USB-A

Installation

1. Connectez la prise USB-C au clavier
2. Connectez la prise USB à l'ordinateur

Touches de fonction

Appuyez en même temps sur la touche FN et sur une touche de fonction pour activer sa fonction secondaire.

5

TOUCHES DE FONCTION	FONCTION SECONDAIRE
FN + F1, F2, F3	Permutation entre les profils dans la mémoire embarquée.
FN + F6, F7, F8	Les touches média permettent de lire ou de suspendre la lecture de votre musique ou de vos vidéos (▶/⏸), et de réaliser un retour (◀) ou une avance rapide (▶).
FN + F9, F10, F11	Les touches de réglage du volume permettent de couper le son de votre ordinateur (🔇), de le diminuer (◀) ou de l'augmenter (▶).
FN + F12	L'activation du mode Jeu (🎮) désactive la touche Windows pour éviter toute perturbation durant le jeu. Lorsque le mode Jeu est activé, le voyant Jeu est allumé.
FN + Up/Down	Augmentez (⬆) ou réduisez (⬇) l'intensité du rétroéclairage LED à l'aide de ces touches. Il existe cinq niveaux de luminosité: éteint, 25%, 50%, 75% et 100%.

Logiciel HyperX NGenuity 2

Pour personnaliser les effets lumineux, le mode Jeu et les macros, téléchargez le logiciel HyperX NGenuity 2 ici: hyperxgaming.com/ngenuity

Questions ou problèmes de configuration ?

Contactez l'équipe d'assistance HyperX ou consultez le manuel d'utilisation: hyperxgaming.com/support/keyboards

ITALIANO

Descrizione generale della tastiera

- A** - F1, F2, F3 = Scelta dei profili salvati nella memoria integrata
- B** - F6, F7, F8 = Tasti multimediali
- C** - F9, F10, F11 = Tasti di regolazione del volume
- D** - F12 = Tasto modalità Game
- E** - Indicatori Modalità Game / Bloc Num / Bloc Maiusc

- F** - Su / Giù = tasti di regolazione luminosità LED
- G** - Piede della tastiera regolabile
- H** - Ingresso per cavo USB-C tastiera
- I** - Cavo adattatore da USB-C a USB-A

Installazione

1. Inserire il connettore USB-C nella tastiera
2. Collegare il connettore USB al computer

Tasti funzione

Premere simultaneamente il tasto "FN" e uno dei tasti funzione per attivare la funzionalità secondaria associata a tale tasto.

TASTI FUNZIONE	FUNZIONALITÀ SECONDARIA
FN + F1, F2, F3	Consente di alternare i profili salvati nella memoria integrata.
FN + F6, F7, F8	I tasti multimediali prevedono le funzioni play/pausa (▶/⏸), salto indietro (◀) o salto avanti (▶) relative all'ascolto di musica o riproduzione di video.
FN + F9, F10, F11	I tasti di regolazione del volume solo prevedono le funzioni di silenziosità (🔇), riduzione (◀) o aumento (▶) del volume audio del computer.
FN + F12	L'attivazione della modalità Game (🎮) disabilita il tasto Windows, per evitare ogni inconveniente durante il gioco. L'indicatore si illumina quando la modalità Game è attivata.
FN + Up/Down	Questi tasti consentono di aumentare (⬆) o ridurre (⬇) la luminosità della retroilluminazione LED. Sono previsti cinque livelli di luminosità: Quattresca, 25%, 50%, 75% e 100%.

Software HyperX NGenuity 2

Per personalizzare illuminazione, modalità Game e impostazioni macro, scaricare il software HyperX NGenuity 2 al seguente indirizzo: hyperxgaming.com/ngenuity

Domande o dubbi sulla configurazione?

Contattare il team di supporto HyperX, oppure consultare il manuale d'uso all'indirizzo:

6

hyperxgaming.com/support/keyboards

DEUTSCH

Tastatur-Übersicht

- A** - F1, F2, F3 = Profilauswahl im internen Speicher
- B** - F6, F7, F8 = Medientasten
- C** - F9, F10, F11 = Lautstärketasten
- D** - F12 = Gaming-Mode-Taste
- E** - Gaming-Mode/Num-Tasten/Feststellstasten-Anzeige
- F** - Pfeil nach oben und unten = Tasten für LED-Helligkeit
- G** - Einstellbare Tastaturfüße
- H** - USB-C-Anschluss für Tastaturkabel
- I** - USB-C-zu-USB-A-Kabel

Installation

1. Verbinde den USB-C-Stecker mit der Tastatur
2. Verbinde den USB-Stecker mit dem Computerr

Funktionstasten

Drücke gleichzeitig auf "FN" und eine zweite Taste, um deren Zweitfunktion zu aktivieren.

FUNKTIONSTASTEN	ZWEITFUNKTION
FN + F1, F2, F3	Wechsle zwischen den Profilen im internen Speicher.
FN + F6, F7, F8	Mit den Medientasten kannst du Musik und Videos abspielen/pausieren (▶/⏸), zurück (◀) oder weiter (▶) springen.
FN + F9, F10, F11	Mit den Lautstärketasten kannst du die Lautstärke des Computers stumm schalten (🔇), reduzieren (◀) oder erhöhen (▶).
FN + F12	Wenn der Gaming-Mode (🎮) aktiviert wird, wird die Windows-Taste deaktiviert, um den Komfort beim Spielen zu verbessern. Wenn der Gaming-Mode aktiviert ist, leuchtet die Anzeige.

FN + Up/Down	Erhöhe (⬆) oder reduziere (⬇) die LED-Hintergrundhelligkeit über diese Tasten. Es gibt fünf Helligkeitsstufen: Aus, 25%, 50%, 75% und 100%.
--------------	---

HyperX NGenuity 2 Software

Um die Beleuchtung, den Gaming-Mode und die Macro-Einstellungen zu bearbeiten, kannst du die HyperX NGenuity 2 Software unter hyperxgaming.com/ngenuity herunterladen.

Fragen oder Probleme bei der Einrichtung?

Wende dich an das HyperX Support-Team oder sieh hier in der Bedienungsanleitung nach: hyperxgaming.com/support/keyboards

POLSKI

Prezentacja klawiatury

- A** - Klawisze F1, F2, F3 = wybór profilu zapisanego we wbudowanej pamięci
- B** - Klawisze F6, F7, F8 = klawisze sterowania multimediami
- C** - Klawisze F9, F10, F11 = klawisze sterowania głośnością
- D** - Klawisz F12 = klawisz trybu gry
- E** - Wskazniki trybu gry / funkcji Num Lock / Caps Lock
- F** - Strzałki w górę i w dół = sterowanie jasnością podświetlenia LED
- G** - Regulowane nóżki klawiatury
- H** - Port USB-C klawiatury
- I** - Przewód USB-C do USB-A

Instalacja

1. Podłącz wtyczkę USB-C do klawiatury.
2. Podłącz wtyczkę USB do komputera.

Klawisze funkcji

Naciśnij jednocześnie klawisz FN i klawisz funkcji, aby aktywować jego dodatkową funkcję.

KLAWISZE FUNKCJI	DODATKOWA FUNKCJA
FN + F1, F2, F3	Wybieranie profili zapisanych we wbudowanej pamięci.
FN + F6, F7, F8	Klawisze sterowania multimediami umożliwiają odtwarzanie i wstrzymywanie odtwarzania (▶/⏸), przewijanie do tyłu (◀) oraz przewijanie do przodu (▶) muzyki i filmów.
FN + F9, F10, F11	Klawisze sterowania głośnością umożliwiają wycofanie dźwięku (🔇) oraz zmniejszenie (◀) i zwiększenie (▶) głośności dźwięku komputera.
FN + F12	Włączenie trybu gry (🎮) powoduje wyłączenie klawisza Windows, aby jego przypadkowe naciśnięcie nie powodowało problemów podczas gry. O włączeniu trybu gry informuje świecyca wskaźnika.
FN + Up/Down	Za pomocą tych klawiszy można zwiększyć (⬆) lub zmniejszyć (⬇) jasność podświetlenia LED. Dostępne jest pięć poziomów jasności podświetlenia: wyłączone, 25%, 50%, 75%, 100%.

Oprogramowanie HyperX NGenuity 2

Aby dostosować ustawienia podświetlenia, trybu gry i makr, pobierz oprogramowanie HyperX NGenuity 2 na stronie: hyperxgaming.com/ngenuity

Pytania? Problemy z konfiguracją?

Skontaktuj się z zespołem pomocy technicznej HyperX lub przeczytaj instrukcję obsługi na stronie: hyperxgaming.com/support/keyboards

ESPAÑOL

Descripción del teclado

- A** - F1, F2, F3 = Selección de perfiles de memoria interna
- B** - F6, F7, F8 = Teclas multimedia
- C** - F9, F10, F11 = Teclas de control de volumen
- D** - F12 = Tecla de modo juego
- E** - Modo juego / Bloqueo numérico / Indicadores de mayúsculas

- F** - Arriba y abajo= teclas de control de brillo LED
- G** - Elevador de teclado ajustable
- H** - Puerto para cable de teclado USB-C
- I** - Cable USB-C a USB-A

Instalación

1. Enchufa el conector USB C al teclado.
2. Enchufa el conector USB a la computadora

Teclas de función

Presiona "FN" y una tecla de función al mismo tiempo para activar su función secundaria.

TECLAS DE FUNCIÓN	CARACTERÍSTICA SECUNDARIA
FN + F1, F2, F3	Cambia un perfil a otro en la memoria interna.
FN + F6, F7, F8	Con las teclas multimedia puedes reproducir/pausar (▶/⏸), retroceder (◀) o adelantar (▶) tu música o video.
FN + F9, F10, F11	Con las teclas de control de volumen puedes poner el modo mudo, (🔇), aumentar (▶) o disminuir (◀) el volumen de tu computadora.
FN + F12	Si habilitas el Modo Juego (🎮), se desactivará la tecla de Windows y así se evitará una interrupción accidental durante el juego. Cuando el Modo Juego está activado, se ilumina el indicador.
FN + Up/Down	Aumenta (⬆) o disminuye (⬇) el brillo de la iluminación posterior LED con estas teclas. Hay 5 niveles de brillo: APAGADO, 25%, 50%, 75% y 100%.

Software HyperX NGenuity 2

Para personalizar los ajustes de iluminación, modo Juego y macro, descarga el software HyperX NGenuity 2 en: hyperxgaming.com/ngenuity

¿Tienes alguna pregunta o consulta sobre la instalación?

Ponte en contacto con el equipo de ayuda de HyperX o consulta el manual de usuario en: hyperxgaming.com/support/keyboards

8

PORTUGUÊS

Visão Geral do teclado

- A** - F1, F2, F3 = Seleção de perfis de memória integrados
- B** - F6, F7, F8 = Teclas de mídia
- C** - F9, F10, F11 = Teclas de controle de volume
- D** - F12 = Tecla de modo jogo
- E** - Indicadores Modo Jogo / Num Lock / Caps Lock
- F** - Setas para cima e para baixo = teclas de controle de brilho do LED
- G** - Péis ajustáveis do teclado
- H** - Porta do cabo USB Tipo C do teclado
- I** - Cabo de USB Tipo C para USB Tipo A

Instalação

1. Conecte o conector USB Tipo C ao teclado
2. Conecte o conector USB ao computador

Teclas de função

Pressione "FN" e uma tecla de função ao mesmo tempo para ativar seu recurso secundário.

TECLAS DE FUNÇÃO	RECURSO SECUNDÁRIO
FN + F1, F2, F3	Altere entre os perfis da memória integrada.
FN + F6, F7, F8	Com as teclas de mídia você pode reproduzir/pausar (▶/⏸), retroceder (◀) ou avançar (▶) sua música ou vídeo.
FN + F9, F10, F11	Com as teclas de controle de volume você pode tirar o som (🔇), diminuir (◀) ou aumentar (▶) o volume do áudio do seu computador.
FN + F12	Ativar o modo jogo (🎮) irá desativar a tecla Windows para evitar qualquer inconveniente durante o jogo. Quando o modo jogo está ativado, o indicador se ilumina.
FN + Up/Down	Aumente (⬆) ou diminua (⬇) o brilho de backlight do LED com essas teclas. Há cinco níveis de brilho: DESL, 25%, 50%, 75% e 100%.

Software HyperX NGenuity 2

Para personalizar as configurações de iluminação, Modo Jogo e macro, faça o download do software HyperX NGenuity 2 em: hyperxgaming.com/ngenuity

Dúvidas ou Problemas na Instalação?

Entre em contato com a equipe de suporte HyperX ou consulte o manual do usuário em: hyperxgaming.com/support/keyboards

ČEŠTINA

Přehled klávesnice

- A** - F1, F2, F3 = volba profilů z integrované paměti
- B** - F6, F7, F8 = klávesy pro přehrávání médií
- C** - F9, F10, F11 = klávesy pro ovládání hlasitosti
- D** - F12 = klávesa pro herní režim
- E** - Indikátory herní režim / Num Lock / Caps Lock
- F** - Šipky nahoru a dolů = klávesy pro ovládání jasů LED
- G** - Nastavitelná podpěrná nožička klávesnice
- H** - USB-C kabelový port pro klávesnici
- I** - Prodlužovací kabel USB-C na USB-A









Instalace

- Zapoj konektor USB-C do klávesnice
- Zapoj konektor USB do počítače.

Funkční klávesy

Kaktivaci sekundární funkce funkční klávesy stiskněte současně klávesu „FN“ a příslušnou funkční klávesu.

FUNKČNÍ KLÁVESY	SEKUNDÁRNÍ FUNKCE
 + 	Přepínání mezi profily z integrované paměti.

 + 	Pomocí kláves pro přehrávání médií můžete přehrávat hudbu nebo video nebo přehrávat přehrávač (▶▶) a přehrávat stopy směrem dozadu (◀◀) nebo dopředu (▶▶).
 + 	Pomocí kláves pro ovládání hlasitosti můžete ztlumit (⊖) zvuk (◀) nebo zvýšit (⊕) hlasitost zvuku počítače.
 + 	Zapnutí herního režimu (⊕) se deaktivuje klávesa Windows, aby při hraní nedošlo k žádným narušením. Když je herní režim aktivní, indikátor svítí.
 + 	Pomocí těchto kláves můžete zvýšit (⊕) nebo snížit (⊖) jas podsvícení. Jas podsvícení má pět úrovní: vypnutý, 25 %, 50 %, 75 %, 100 %.

Software HyperX NGenuity 2

Pokud si chcete upravit podsvícení, herní režim a nastavení maker, stáhní si software HyperX NGenuity 2 na adrese: hyperxgaming.com/ngenuity

Otázky nebo problémy s nastavením?

Obrať se na HyperX tým pro podporu nebo si přečti uživatelskou příručku na adrese: hyperxgaming.com/support/keyboards

РУССКИЙ

Обзор клавиатуры

- A** - F1, F2, F3 = Выбор встроенных профилей
- B** - F6, F7, F8 = Мультимедийные клавиши
- C** - F9, F10, F11 = Клавиши регулировки громкости
- D** - F12 = Клавиша игрового режима
- E** - Индикаторы игрового режима / фиксации числового регистра (Num Lock) / фиксации верхнего регистра (Caps Lock)
- F** - Стрелки вверх и вниз — клавиши управления яркостью светодиодов
- G** - Регулируемое основание клавиатуры
- H** - Кабельный порт с разъемом USB-C для клавиатуры
- I** - Кабель для подключения USB-C к USB-A

9

Установка

- Подключить разъем USB-C к клавиатуре
- Подключить разъем USB к компьютеру

Функциональные клавиши

Нажмите одновременно на клавишу «FN» и функциональную клавишу, чтобы активировать ее дополнительную функцию.

ФУНКЦИОНАЛЬНЫЕ КЛАВИШИ	ДОПОЛНИТЕЛЬНАЯ ФУНКЦИЯ
 + 	Переключение между астрономическими профилями.
 + 	С помощью мультимедийных клавиш можно воспроизводить/проставлять воспроизведение (▶▶) музыки или видео, а также выполнять его перемотку назад (◀◀) или вперед (▶▶).
 + 	С помощью клавиш управления громкостью можно отключить звук (⊖), уменьшить (◀) или увеличить (⊕) громкость воспроизведения звуковых файлов компьютером.
 + 	Включение игрового режима (⊕) позволяет отключить клавишу Windows во избежание возмущения кавалю в играх и игрового режима. При включении игрового режима загорается соответствующий индикатор.
 + 	С помощью этих клавиш можно увеличивать (⊕) или уменьшать (⊖) яркость светодиодной заданной подсветки. Существует пять уровней яркости: выкл., 25%, 50%, 75%, 100%.

Программное обеспечение HyperX NGenuity 2

Для настройки параметров подсветки, игрового режима и макросов загрузите программное обеспечение HyperX NGenuity 2 по адресу: hyperxgaming.com/ngenuity

Вопросы или проблемы с настройкой?

Свяжитесь с группой поддержки HyperX или см. руководство пользователя по адресу: hyperxgaming.com/support/keyboards

10

Українська

Огляд клавіатури

- A** - F1, F2, F3 = вибір профілів вбудованої пам'яті
- B** - F6, F7, F8 = мультимедійні клавіші
- C** - F9, F10, F11 = клавіші регулювання гучності
- D** - F12 = клавіша ігрового режиму
- E** - індикатори ігрового режиму / Num Lock / Caps Lock
- F** - клавіша вверх/вниз = клавіші регулювання яскравості світіння світлодіодних індикаторів
- G** - регульовані ніжки клавіатури
- H** - роз'єм USB-C для підключення кабелю клавіатури
- I** - кабель USB-C – USB-A

Установлення

- Під'єднайте штекер USB-C до клавіатури
- Під'єднайте штекер USB до комп'ютера

Функціональні клавіші

Натисніть одночасно клавішу FN і функціональну клавішу, щоб активувати додаткову функцію.

ФУНКЦИОНАЛЬНІ КЛАВІШИ	ДОДАТКОВА ФУНКЦІЯ
 + 	Перемикач між профілями вбудованої пам'яті.
 + 	За допомогою мультимедійних клавіш можна розпочати відтворення музики або поставити музику на паузу (▶▶), пропустити відтворений трек назад (◀◀) або вперед (▶▶).
 + 	За допомогою клавіш регулювання гучності можна зменшити звук (⊖), зменшити (◀) або збільшити (⊕) гучність звуку на комп'ютері.
 + 	Увімкнення ігрового режиму (⊕) деактивує клавішу Windows для запобігання випадкового вильоту з гри. В ігровому режимі увімкнено, індикатор буде світитися постійно.
 + 	Збільшити (⊕) або зменшити (⊖) яскравість світіння світлодіодних індикаторів за допомогою цих клавіш. Клавіатура має п'ять рівнів яскравості: вимк., 25%, 50%, 75%, 100%.

Програмне забезпечення HyperX NGenuity 2

Щоб змінити налаштування світіння, ігрового режиму та макросів, завантажте програмне забезпечення HyperX NGenuity 2 з сайту: hyperxgaming.com/ngenuity

Виникли питання або проблеми під час установки?

Зверніться до служби підтримки HyperX або дивіться посібник користувача на сайті: hyperxgaming.com/support/keyboards

繁體中文

鍵盤概觀

- A** - F1, F2, F3 = 內建記憶體設定檔選擇
- B** - F6, F7, F8 = 媒體控制鍵
- C** - F9, F10, F11 = 音量控制鍵
- D** - F12 = 遊戲模式鍵
- E** - 遊戲模式 / 數字鎖定 / 大寫鎖定顯示燈
- F** - 向上鍵和向下鍵 = LED 亮度控制
- G** - 調整鍵盤角度
- H** - 鍵盤 USB-C 線材連接埠
- I** - USB-C 轉 USB-A 連接線

安裝









- 將 USB-C 接頭連接至鍵盤
- 將 USB 接頭連接至電腦

功能鍵

同時按下「FN」和個別功能鍵以啟動對應功能。

功能鍵	對應功能
 + 	在內建記憶體的設定檔之間切換。

11

 + 	您可以使用媒體播放/暫停 (▶▶)、倒轉 (◀◀) 或播放 (▶▶) 音樂或影片。
 + 	您可以使用音響控制鍵來靜音 (⊖) 降低 (◀) 或提高 (⊕) 電腦音量。
 + 	啟用遊戲模式 (⊕) 來停用 Windows 鍵，以避開遊戲中發生不便。當遊戲模式啟用時，指示燈亮起。
 + 	您可以使用這些按鍵來調高 (⊕) 或降低 (⊖) LED 背光亮度。本產品共有 5 個亮度等級：關閉、25%、50%、75%、100%。

HyperX NGenuity 2 軟體

如果要自訂燈光、遊戲模式和巨集設定，你可以到以下網址下載 HyperX NGenuity 2 軟體: hyperxgaming.com/ngenuity

有任何安裝或使用問題?

請聯繫 HyperX 支援團隊或參閱使用者手冊，網址為: hyperxgaming.com/support/keyboards

简体中文

键盘概览











- A** - F1, F2, F3 = 板载内存配置文件选择
- B** - F6, F7, F8 = 多媒体按键
- C** - F9, F10, F11 = 音量控制键
- D** - F12 = 3D 游戏模式键
- E** - 游戏模式/数字锁定/大写锁定标识
- F** - 向上和向下 = LED 亮度控制键
- G** - 可调节的键盘支角
- H** - 键盘 USB-C 型线接口
- I** - USB-C 型到 USB-A 型线缆

安裝

- 將 USB-C 型連接器連接到鍵盤
- 將 USB 連接器連接到電腦

功能鍵

同時按下「FN」和功能鍵，可激活其次要功能

功能鍵	次要功能
 + 	在磁碟存上的配置文件之間切換。
 + 	借助這些媒體按鍵，您可以播放/暫停 (▶▶)、向前/後跳 (▶▶) 或向前/後跳 (▶▶) 音樂或視頻。
 + 	借助音量控制按鍵，您可以靜音 (⊖)、調低 (◀) 或調高 (⊕) 計算機音響音量。
 + 	啟用遊戲模式 (⊕) 將停用 Windows 鍵並防止在遊戲中發生任何不便。在遊戲模式啟用時，指示燈會亮起。
 + 	借助這些按鍵增加 (⊕) 或降低 (⊖) LED 背光燈亮度。共有五個亮度等級：關閉、25%、50%、75%、100%。

HyperX NGenuity 2 軟件

要定制燈光、游戏模式和宏设置，请访问以下网站下载 HyperX NGenuity 2 软件: hyperxgaming.com/ngenuity

存有疑问或遇到问题?

请联系 HyperX 支持团队，或者访问如下网站查阅用户手册: hyperxgaming.com/support/keyboards

日本語

キーボードの概要











- A** - F1, F2, F3 = オンボードメモリプロファイル選択
- B** - F6, F7, F8 = メディアキー
- C** - F9, F10, F11 = 音量コントロールキー
- D** - F12 = ゲームモードキー
- E** - ゲームモード / ナムロック / キャプスロックのインジケータ
- F** - 上と下 = LED 明度コントロールキー
- G** - 調節可能なキーボード足
- H** - キーボードの USB-C ケーブルポート
- I** - USB-C to USB-A ケーブル

取付け方法

- コンピューターの USB-C コネクタに接続します
- コンピューターの USB コネクタに接続します

ファンクションキー

[FN] キーとファンクションキーを同時に押すと、セカンダリ機能が有効になります。

ファンクションキー	セカンダリ機能
 + 	オンボードメモリ上のプロファイルを切り替えます。
 + 	メディアキーを使用すると、音楽や動画を再生 / 一時停止 (▶▶) 跳しスキップ (▶▶)、前にスキップ (▶▶) できます。
 + 	音量コントロールボタンを使用すると、コンピューターオーディオのミュート (⊖) や、音量の上げ (⊕) / 下げ (◀) ができます。
 + 	ゲームモード (⊕) を有効にすることで、Windows キーを無効にし、ゲーム中に不都合な事に陥ることを避けることができます。ゲームモードが有効の際は、インジケータが点灯します。
 + 	これらのキーを使って、LED バックライトの明るさを (⊕) 調整 (⊖) します。明るさのレベルは、オフ、25%、50%、75%、100% の 5 つがあります。

12

HyperX NGenuity 2 ソフトウェア

ライティング、ゲームモード、マクロ設定をカスタマイズするには、HyperX NGenuity 2 ソフトウェアを hyperxgaming.com/ngenuity からダウンロードしてください。

ご質問、またはセットアップに問題がありますか?

HyperX サポートチームにお問い合わせいただくか、hyperxgaming.com/support/keyboards にあるユーザーマニュアルを参照してください

한국어

키보드 개요



- A** - F1, F2, F3 = 온보드 메모리 프로필 선택
- B** - F6, F7, F8 = 미디어 키
- C** - F9, F10, F11 = 볼륨 제어 키
- D** - F12 = 게임 모드 키
- E** - 게임 모드 / Num Lock / Caps Lock 표시기
- F** - 위 및 아래 = LED 밝기 조절 키
- G** - 높이 조절식 키보드 받침대
- H** - 키보드 USB-C 형 케이블 포트
- I** - USB-C 형에서 USB-A 형 케이블

설치









- USB-C 커넥터를 키보드에 연결합니다
- 컴퓨터에 USB 커넥터를 연결합니다

기능 키

제 2 기능을 활성화하려면 "FN" 과 기능 키를 동시에 누르십시오.

기능 키	제 2 기능
 + 	온보드 메모리의 프로필 간에 전환합니다.

13

 + 	음악이나 비디오를 재생/일시 정지 (▶▶), 뒤로 건너뛰기 (▶▶) 또는 앞으로 (▶▶) 건너뛰기 합니다.
 + 	볼륨 제어 키를 이용하여 컴퓨터 오디오를 줄소거나 (⊖), 높이거나 (⊕) 키를 누 (▶▶) 있습니다.
 + 	(⊕) 게임 모드를 활성화해 Windows 키를 비활성화하고 게임 중 불편을 방지하십시오. 게임 모드가 활성화된 경우 표시등이 켜집니다.
 + 	이 키로 LED 백라이트 밝기를 높이거나 (⊕) 낮추십시오 (⊖). 다음과 같은 5 개 단계의 밝기가 있습니다. 끄기, 25%, 50%, 75%, 및 100%.

HyperX NGenuity 2 소프트웨어

조명, 게임 모드 및 매크로 설정을 사용자 지정하려면 hyperxgaming.com/ngenuity 에서 HyperX NGenuity 소프트웨어를 다운로드하십시오.

질문 또는 설정 문제가 있으십니까?

HyperX 지원 팀에 문의하시거나 hyperxgaming.com/support/keyboards 에서 사용 설명서를 참조하십시오.

14

15

HyperX is a division of Kingston.

THIS DOCUMENT SUBJECT TO CHANGE WITHOUT NOTICE

©2019 Kingston Technology Corporation, 17600 Newhope Street, Fountain Valley, CA 92708 USA.

All rights reserved. All registered trademarks and trademarks are the property of their respective owners.

16