

Руководство по эксплуатации  
Гарантийный талон

Кофеварка эспрессо  
BQ CM4000

**BQ**



## Содержание

Условия транспортировки и хранения .....	2
Технические характеристики.....	2
Комплектация .....	2
Меры безопасности и рекомендации по использованию.....	3
Внешний вид и устройство кофеварки .....	4
Подготовка к эксплуатации.....	4
Использование кофеварки .....	5
Приготовление эспрессо .....	5
Приготовление капучино.....	5
Уход за прибором.....	6
Инструкция по удалению накипи .....	6
Техническое обслуживание.....	7
Безопасная утилизация.....	7
Правовая информация.....	8
Дата производства .....	8
Информация о сертификации.....	8
Гарантийный талон.....	9

## Условия транспортировки и хранения

Устройство в упакованном виде может транспортироваться в крытых транспортных средствах любого вида при температуре от  $-25^{\circ}\text{C}$  до  $+40^{\circ}\text{C}$ , с защитой его от непосредственного воздействия атмосферных осадков, солнечного излучения и механических повреждений. Не храните устройство вне помещений или в местах, подвер-

женных прямому воздействию погодных условий (прямой солнечный свет, ветер, дождь или температура ниже нуля градусов). Устройство сохраняет работоспособность при температуре воздуха от  $+10$  до  $+35^{\circ}\text{C}$ , относительная влажность воздуха от 35 до 80%. Оберегайте устройство от значительных перепадов температур.

## Технические характеристики

Модель	BQ CM4000
Параметры электропитания	220-240 В, 50/60 Гц
Потребляемая мощность	800 Вт
Объём резервуара для воды	0,24 л
Объём кувшина	0,24 л
Давление	4 бар
Класс защиты от поражения электрическим током	Класс I
Внешние размеры (ШxВxГ)	138,3 x 313,3 x 245,1 мм
Вес нетто, кг	Прибл. 2,03 кг

## Комплектация

Кофеварка эспрессо — 1 шт.  
Кувшин — 1 шт.  
Мерная ложка — 1 шт.  
Фильтр — 1 шт.  
Руководство по эксплуатации — 1 шт.  
Гарантийный талон — 1 шт.

Комплектация и технические характеристики изделия могут быть изменены без предварительного уведомления.

## Меры безопасности и рекомендации по использованию

- Внимательно прочтите все инструкции перед использованием прибора.
  - Всегда отключайте прибор от источника питания, если он оставлен без присмотра, а также перед сборкой, разборкой или чисткой.
  - Запрещается погружать корпус прибора в воду или помещать его под струю воды.
  - Прибор не предназначен для использования лицами (включая детей) с пониженными физическими, психическими или умственными способностями или при отсутствии у них опыта или знаний, если они не находятся под контролем или не проинструктированы об использовании данного прибора лицом, ответственным за их безопасность.
  - Производитель не несёт ответственности за повреждения, вызванные несоблюдением требований по технике безопасности и правил эксплуатации изделия.
  - Данный электроприбор предназначен для использования в бытовых условиях и может применяться в квартирах, загородных домах, гостиничных номерах, бытовых помещениях магазинов, офисов или в других подобных условиях непромышленной эксплуатации. Промышленное или любое другое нецелевое использование устройства будет считаться нарушением условий надлежащей эксплуатации изделия. В этом случае производитель не несёт ответственности за возможные последствия.
  - Перед подключением устройства к электросети проверьте, совпадает ли её напряжение с номинальным напряжением питания прибора (см. технические характеристики или заводскую табличку изделия).
  - Используйте удлинитель, рассчитанный на потребляемую мощность прибора: несоответствие параметров может привести к короткому замыканию или возгоранию кабеля.
  - Выключайте прибор из розетки после использования, а также во время его очистки или перемещения.
  - Будьте осторожны, чтобы не обжечься паром.
  - Извлекайте электрошнур сухими руками, удерживая его за вилку, а не за провод.
  - Используйте прибор только по назначению. Использование прибора в целях, отличающихся от указанных в данном руководстве, является нарушением правил эксплуатации.
  - Если шнур питания повреждён, он должен быть заменён производителем, в сервисном центре или лицами с аналогичной квалификацией, чтобы избежать опасности.
  - Отключайте прибор от сети перед чисткой или когда вы им не пользуетесь.
  - Не ремонтируйте устройство самостоятельно. В случае повреждения сетевого шнура или для ремонта устройства обратитесь в авторизованный сервисный центр.
  - Не используйте прибор на открытом воздухе.
  - Не вешайте шнур на край стола. Не позволяйте сетевому шнуру касаться горячей поверхности или свисать так, чтобы ребенок мог его схватить.
  - Если вы отключите питание прибора во время подачи пара, из-за остаточного тепла кофеварка некоторое время продолжит выделять пар. Чтобы кофеварка сразу же остановила выпуск пара, сначала отключите подачу пара с помощью регулятора.
- Внимание!** Во время работы кофеварки в резервуаре создаётся высокое давление. Сбрасывайте давление пара с помощью регулятора (☺) после приготовления кофе, перед открытием крышки резервуара и перед тем, как снять держатель фильтра.

## Внешний вид и устройство кофеварки

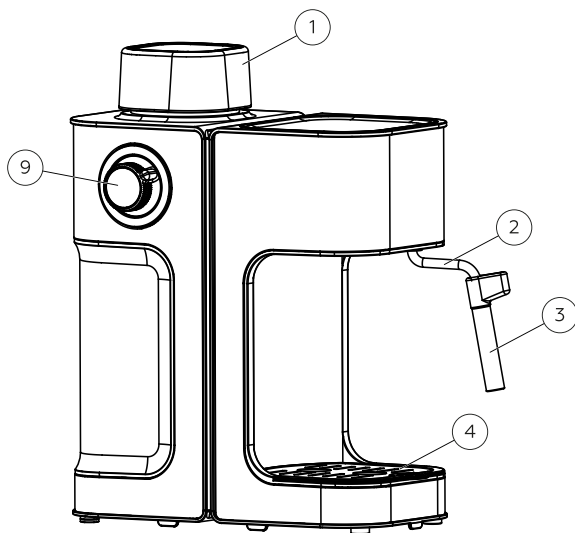
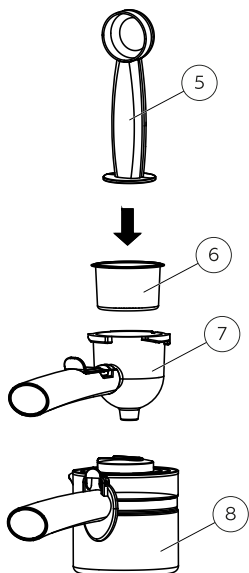

1. Крышка резервуара для воды
2. Устройство подачи пара
3. Сопло подачи пара
4. Решётка лотка для сбора капель
5. Мерная ложка
6. Фильтр
7. Держатель фильтра
8. Кувшин для кофе
9. Регулятор с индикатором работы

### Подготовка к эксплуатации

Перед первым использованием необходимо промыть кофеварку.





1. Переключите регулятор управления в положение .
2. Открутите верхнюю крышку против часовой стрелки и налейте воду. Уровень воды должен находиться в пределах отметок **MAX** и **MIN**. Вы можете использовать кувшин, который идёт в комплекте, чтобы добавить нужное количество воды.
3. Закрутите верхнюю крышку резервуара по часовой стрелке.



4. Установите держатель фильтра на место.
5. Поставьте кувшин на решётку лотка для сбора капель.
6. Включите питание: переведите регулятор управления в положение , загорится индикатор. Примерно через 3 минуты начнётся подача воды.

**Внимание!** Перед использованием кофеварки убедитесь, что держатель фильтра правильно установлен и повернут до упора, в противном случае под воздействием высокого давления он может выскочить, что приведет к ожогам и порче имущества.

## Использование кофеварки

### Приготовление эспрессо





1. Переключите регулятор управления в положение .
2. Откройте верхнюю крышку против часовой стрелки; используйте кувшин, чтобы добавить нужное количество воды: минимум 2 чашки и максимум 4 чашки.
3. Закрутите верхнюю крышку резервуара по часовой стрелке.
4. Засыпьте молотый кофе в фильтр не ниже отметки 2 и не выше отметки 4, в зависимости от количества напитка, которое вы хотите приготовить. Используйте мерную ложку, которая входит в комплект, чтобы добавить нужное количество молотого кофе в фильтр. Другим концом мерной ложки выровняйте и уплотните кофе.
5. Установите съёмный фильтр в держатель. Затем установите держатель в кофеварку и закрепите его, туго повернув по часовой стрелке.
6. Поставьте кувшин на решётку лотка для сбора капель.
7. Включите питание: переведите регулятор управления в положение , загорится индикатор. Примерно через 3 минуты начнётся приготовление кофе.
8. Когда кофе достигнет необходимого количества, переведите регулятор управления в положение , индикатор погаснет, и кофеварка перестаёт работать.
9. Переключите регулятор управления в положение  и сбросьте оставшееся давление.

**Внимание!** Во время работы кофеварки в резервуаре создаётся высокое давление. Прежде чем открыть крышку резервуара обязательно переведите регулятор в положение , чтобы удалить остатки пара, и убедитесь, что пар больше не выходит из сопла подачи пара. Если прибор не используется, регулятор должен быть установлен в положение .

**Внимание!** Кофеварка не может работать непрерывно. Если вам нужно использовать её снова, подождите 3 минуты после выпуска пара.

### Приготовление капучино

Капучино готовится из эспрессо с добавлением вспененного молока.



1. Приготовьте эспрессо в достаточно большой чашке в соответствии с разделом «**Приготовление эспрессо**».
2. Переведите регулятор управления в положение , отвинтите верхнюю крышку, добавьте нужное количество воды и закрутите верхнюю крышку кофеварки.
3. Налейте молоко в чашку большого объёма, поскольку объём молока после вспенивания увеличится в 2-3 раза. Для приготовления желательно использовать цельное молоко, лучше холодное.
4. Переведите регулятор управления в положение , загорится индикатор. Через 1 минуту паровое сопло начнет выпускать пар. Для остановки подачи пара поверните регулятор в положение .
5. Погрузите верхнюю часть парового сопла на 1/3 объёма молока и переведите регулятор управления в положение . Постепенно перемещайте верхнюю часть парового сопла под поверхность молока, но не выше поверхности.
6. Когда молочная пена станет достаточно густой, погрузите паровое сопло глубоко в молоко и поднимите температуру молока, после чего процесс вспенивания молока будет завершён. Переключите ручку управления в положение  и извлеките чашку с молочной пеной.
7. Влейте взбитую молочную пену в приготовленный эспрессо. Ваш капучино готов. Подсластите по вкусу и при желании посыпьте пену небольшим количеством какао-порошка.

## Уход за прибором

- Перед очисткой отключите прибор от электросети.
- Запрещается погружать прибор, шнур электропитания и вилку в воду или помещать их под струю воды.
- Запрещается использование при очистке прибора грубых салфеток или губок, абразивных паст. Также недопустимо использование любых химически агрессивных или других веществ, не рекомендованных для применения с предметами, контактирующими с пищей.
- Очищайте прибор после каждого использования. Держатель фильтра, кушин и многоразовый фильтр промойте в тёплой воде с использованием мягкого моющего средства.
- Корпус прибора протирайте мягкой влажной тканью по мере загрязнения.
- Перед хранением и повторной эксплуатацией очистите и полностью просушите все части прибора. Храните прибор в сухом проветриваемом месте вдали от нагревательных приборов и попадания прямых солнечных лучей.
- При транспортировке и хранении запрещается подвергать прибор механическим воздействиям, которые могут привести к повреждению прибора или нарушению целостности упаковки.
- Необходимо беречь упаковку прибора от попадания воды и других жидкостей.

**Внимание!** Если электроприбор вышел из строя, не следует пытаться отремонтировать его самостоятельно. Настоятельно рекомендуется обратиться в авторизованный сервисный центр.

## Инструкция по удалению накипи

1. Заполните резервуар раствором воды и средства для удаления накипи до максимального уровня (соотношение воды и средства для удаления накипи составляет 4:1, подробную информацию см. в инструкции к средству по удалению накипи). Используйте только бытовые очистители от накипи. Вы также можете использовать лимонную кислоту вместо средства для удаления накипи.
2. Установите держатель для фильтра (без кофейного порошка внутри) на место.
3. Подключите прибор к источнику питания, убедитесь, что регулятор управления находится в положение  и поставьте кувшин на решётку лотка для сбора капель.
4. Переверните регулятор управления в положение , загорится индикатор. Примерно через 3 минуты начнется подача воды. Для очистки парового сопла переверните регулятор управления в положение , загорится индикатор. Через 1 минуту паровое сопло начнет выпускать пар. Для остановки подачи пара поверните регулятор в положение **II**.
5. Наполните резервуар чистой водой до максимальной отметки, повторите шаги 2 и 3 несколько раз, пока в резервуаре не останется воды, прежде чем приступить к приготовлению кофе.
6. Производите очистку от накипи и минеральных отложений каждые 2-3 месяца.



## Техническое обслуживание

### Общая информация

Срок службы изделия: 2 года

Гарантийный срок: 1 год

Условия обслуживания и гарантии вступают в силу с даты покупки.

Техническое обслуживание устройства обеспечивается в течение всего гарантийного срока. Гарантийный срок продлевается на период технического обслуживания устройства.

Производитель оставляет за собой право вносить изменения в сведения о гарантии, изделия и технические характеристики без предварительного уведомления.

## Порядок обращения в авторизованный сервисный центр

Не пытайтесь самостоятельно ремонтировать устройство.

Покупатель имеет право обратиться в авторизованный сервисный центр, заметив ненадлежащее функционирование устройства.

Если ремонт устройства был осуществлён в другом месте, гарантия становится недействительной.

Информацию о сервисных центрах

Вы можете найти на сайте [www.bq.ru](http://www.bq.ru) в разделе «Поддержка» > «Сервисные центры».

## Безопасная утилизация



Старые электронные изделия могут содержать опасные вещества, поэтому правильная утилизация старого оборудования поможет предотвратить возможные негативные последствия для окружающей среды и здоровья человека. Использованное оборудование может содержать детали, которые могут быть повторно использованы для ремонта других изделий, а также другие ценные материалы, которые можно переработать, чтобы сохранить ограниченные ресурсы. Для получения более подробной информации об утилизации старого оборудования, пожалуйста, обратитесь в соответствующие городские службы, пункты утилизации или в магазин, где был приобретен данный продукт.

## Информация об уполномоченных лицах

### Производитель:

BQ Devices Limited,  
7F, MW Tower, 111 Bonham Strand,  
Sheung Wan, Hong Kong  
БиКью Девайсес Лимитед,  
Гонконг, Сёнвань, Бонхэм Стрэнд,  
111, MW Тауэр, 7 этаж

**Импортер:** ООО «Грейд Трейдинг»  
123290, Российская Федерация,  
г. Москва, 1-й Магистральный тупик,  
дом 5А, эт/пом/ком 3/Д301/1Л.

### Организация, уполномоченная на принятие претензий:

ООО «Грейд Трейдинг»  
123290, Российская Федерация,  
г. Москва, 1-й Магистральный тупик,  
дом 5А, эт/пом/ком 3/Д301/1Л.

Номер телефона службы техподдержки  
**8 (800) 500-32-90**

В случае возникновения вопросов обра-  
щайтесь на сайт поддержки [www.bq.ru](http://www.bq.ru)

## Правовая информация

Во всех установленных применимым законодательством случаях компания BQ Devices Limited, импортёр и/или организация, уполномоченная на принятие претензий, ни при каких обстоятельствах не несёт ответственности по фактическим, случайным и/или косвенным убыткам, а также упущенной выгоде, утрате деловых возможностей, потере дохода, потере информации, утрате репутации или потере денежных средств. Максимальная ответственность BQ Devices Limited, импортёра и/или организации, уполномоченной на принятие претензий, в связи с использованием данного устройства, описанного в настоящем руководстве пользователя, ограничивается суммой, выплачиваемой клиентами при покупке данного устройства.

© BQ. Все права защищены.

Устройство соответствует требованиям:  
ТР ТС 004/2011 «О безопасности низко-  
вольтного оборудования»;

ТР ТС 020/2011 «Электромагнитная  
совместимость технических средств»;  
ТР ЕАЭС 037/2016 «Об ограничении  
применения опасных веществ в издели-  
ях электротехники и радиоэлектроники».

## Дата производства

Дата производства зашифрована в се-  
рийном номере изделия (S/N) на упа-  
ковке Вашего изделия: 4–5-й символы  
от начала S/N обозначают месяц произ-  
водства (например, 05 — май), 6-й сим-  
вол — количество лет после 2013 года  
(например, 9 + 2013 = 2022).

**Внимание!** Во избежание недоразуме-  
ний убедительно просим вас вниматель-  
но изучить Руководство по эксплуатации  
изделия и условия гарантийных обя-  
зательств, проверить правильность  
заполнения гарантийного талона.  
Гарантийный талон действителен  
только при наличии правильно и четко  
указанных: модели, серийного номера  
изделия, даты покупки, четких печатей  
фирмы-продавца, подписи покупате-  
ля. Серийный номер и модель изделия  
должны соответствовать указанным в  
гарантийном талоне. При нарушении  
этих условий, а также в случае, когда  
данные, указанные в гарантийном тало-  
не, изменены или стерты, талон призна-  
ется недействительным.

## Информация о сертификации

Товар сертифицирован в соответствии с  
законом «О защите прав потребителей».

При отсутствии копии нового серти-  
фиката в коробке спрашивайте копию  
у продавца.

Компания-производитель оставля-  
ет за собой право вносить изменения  
в конструкцию, дизайн и комплектацию  
товара без предварительного уведом-  
ления.

Сделано в Китае.



## Гарантийный талон

### Уважаемый покупатель!

Благодарим Вас за покупку и гарантируем высокое качество и безупречное функционирование приобретенного Вами изделия при соблюдении правил его эксплуатации. Однако если Ваше изделие будет нуждаться в гарантийном обслуживании, просим обратиться к дилеру (продавцу), у которого Вы приобрели это изделие, или в один из авторизованных сервисных центров.

- При покупке убедительно просим Вас внимательно изучить Руководство по эксплуатации и проверить правильность заполнения гарантийного талона. При этом серийный номер, версия и наименование модели приобретенного Вами изделия должны быть идентичны записи в гарантийном талоне.
- Не допускается внесение в талон каких-либо изменений, исправлений. В случае неправильного или неполного заполнения гарантийного талона немедленно обратитесь к продавцу.
- При бережном и внимательном отношении данное изделие будет надёжно служить Вам долгие годы. В ходе эксплуатации не допускайте механических повреждений, попадания внутрь посторонних предметов, жидкостей и насекомых.
- В течение всего срока службы следите за сохранностью маркировочной наклейки с обозначением наименования модели, версии, серийного номера изделия. Повреждение или отсутствие маркировочной наклейки может стать причиной отказа в гарантийном обслуживании.
- Если в процессе эксплуатации изделия Вы обнаружите, что параметры его работы отличаются от изложенных в руководстве по эксплуатации, рекомендуем обратиться за консультацией в организацию, продавшую Вам товар, либо в любой авторизованный сервисный центр. Адреса и телефоны авторизованных сервисных центров указаны на сайте [www.bq.ru](http://www.bq.ru) в разделе Поддержка/Сервисные центры <https://bq.ru/instructions/serve/>. Телефон службы технической поддержки 8 800 500 32 90.
- Во избежание возможных недоразумений сохраняйте в течение срока службы документы, прилагаемые к товару при его продаже (товарный чек, руководство по эксплуатации и гарантийный талон).

### Условия гарантии:

Настоящая гарантия действительна при соблюдении следующих условий:

1. Все поля в гарантийном талоне (дата продажи, печать и подпись продавца, информация о продавце, подпись покупателя) должны быть заполнены правильно.
2. Срок гарантии составляет 12 месяцев с даты продажи. Срок службы изделия составляет 24 месяца с даты продажи. В случае невозможности определения даты продажи гарантийный срок и срок службы исчисляются с даты производства.

3. Ремонт производится в стационарной мастерской авторизованного сервисного центра при предъявлении полностью правильно заполненного гарантийного талона.
4. Гарантия включает в себя выполнение ремонтных работ и замену неисправных частей.
5. Не подлежат гарантийному ремонту изделия с дефектами, возникшими вследствие:
  - неправильной транспортировки, установки или подключения изделия;
  - механических, тепловых и иных повреждений, в т.ч. повреждений шнуров питания, возникших по причине неправильной эксплуатации с нарушением правил, изложенных в руководстве по эксплуатации, небрежного обращения или несчастного случая;
  - действия третьих лиц или непреодолимой силы (стихия, пожар, молния и т.д.);
  - попадания внутрь посторонних предметов, жидкостей или насекомых;
  - сильного загрязнения и запыления;
  - повреждений животными;
  - ремонта или внесения несанкционированных изготовителем конструктивных или схемотехнических изменений, как самостоятельно, так и неуполномоченными лицами;
  - отклонений параметров электрических сетей от Государственных Технических Стандартов (ГОСТов);
  - подключением к сети с напряжением, отличным от указанного в руководстве по эксплуатации;
  - воздействия вредоносных программ;
  - некорректного обновления программного обеспечения как самим пользователем, так и неуполномоченными лицами;
  - использования изделия не по назначению, в промышленных или коммерческих целях;
  - выхода из строя деталей, обладающих ограниченным сроком службы (перечень данных деталей указан в инструкции по эксплуатации);
  - несвоевременной чистки фильтров и заменой расходных материалов (при наличии таковых);
  - других причин, находящихся вне контроля продавца и изготовителя.
6. Гарантия не включает в себя подключение, настройку, установку, монтаж и демонтаж оборудования, техническое и профилактическое обслуживание, смена расходных элементов (элементов питания, фильтров и пр.).
7. Замену изделия или возврат денег авторизованный сервисный центр не производит.

Продавец оставляет за собой право проведения технической экспертизы качества изделия в установленные законодательством сроки.

Изготовитель гарантирует бесплатное устранение технических неисправностей товара в течение гарантийного срока эксплуатации в случае соблюдения Покупателем вышеперечисленных правил и условий гарантийного обслуживания.

Напоминаем, что для обеспечения длительной качественной работы изделия необходимо своевременное техническое обслуживание согласно руководству по эксплуатации.

Модель:

**ВQ**

Серийный номер:

Дата продажи:

### Сведения о продавце

Название магазина:

Место для  
печати продавца

Адрес:

Телефон:

Товар получил в исправном состоянии.  
С условиями гарантии ознакомлен и согласен.

Подпись покупателя:

Телефон:

### Внимание!

Гарантийный талон действителен только при наличии печатей продавца на титульном листе и отрезных купонах!

**Отрывной купон 1**

Модель:

Серийный номер:

Дата продажи:

Информация о покупателе. ФИО, телефон:

Место для печати продавца

**Отрывной купон 2**

Модель:

Серийный номер:

Дата продажи:

Информация о покупателе. ФИО, телефон:

Место для печати продавца

**Отрывной купон 3**

Модель:

Серийный номер:

Дата продажи:

Информация о покупателе. ФИО, телефон:

Место для печати продавца

### Информация о ремонте. Талон 1

Номер заказа:

Печать сервисного центра

Дата начала:

Дата окончания:

Дефект:

Подпись мастера

Дата выдачи:

### Информация о ремонте. Талон 2

Номер заказа:

Печать сервисного центра

Дата начала:

Дата окончания:

Дефект:

Подпись мастера

Дата выдачи:

### Информация о ремонте. Талон 3

Номер заказа:

Печать сервисного центра

Дата начала:

Дата окончания:

Дефект:

Подпись мастера

Дата выдачи:



[www.bq.ru](http://www.bq.ru)