

**VT-8556**

Air Washer

Мойка воздуха

# Инструкция по эксплуатации

<b>GB</b> Manual instruction	<b>3</b>
<b>RUS</b> Инструкция по эксплуатации	<b>7</b>
<b>KZ</b> Пайдалану нұсқасы	<b>12</b>
<b>UA</b> Інструкція з експлуатації	<b>17</b>
<b>KG</b> Пайдалануу боюнча нускама	<b>22</b>

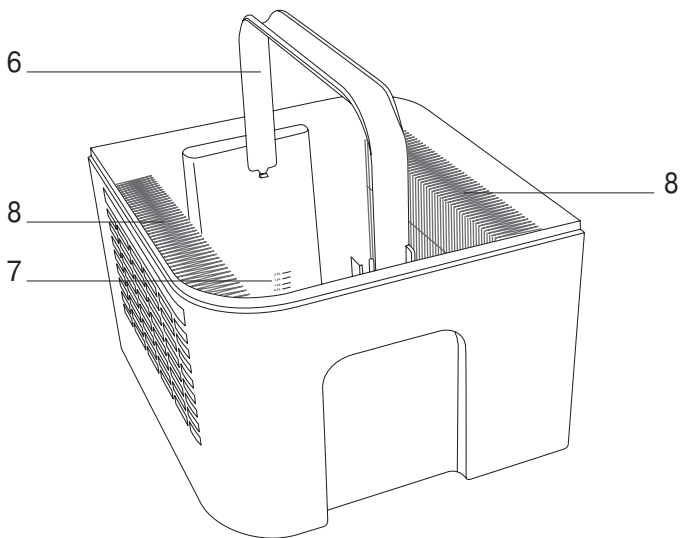
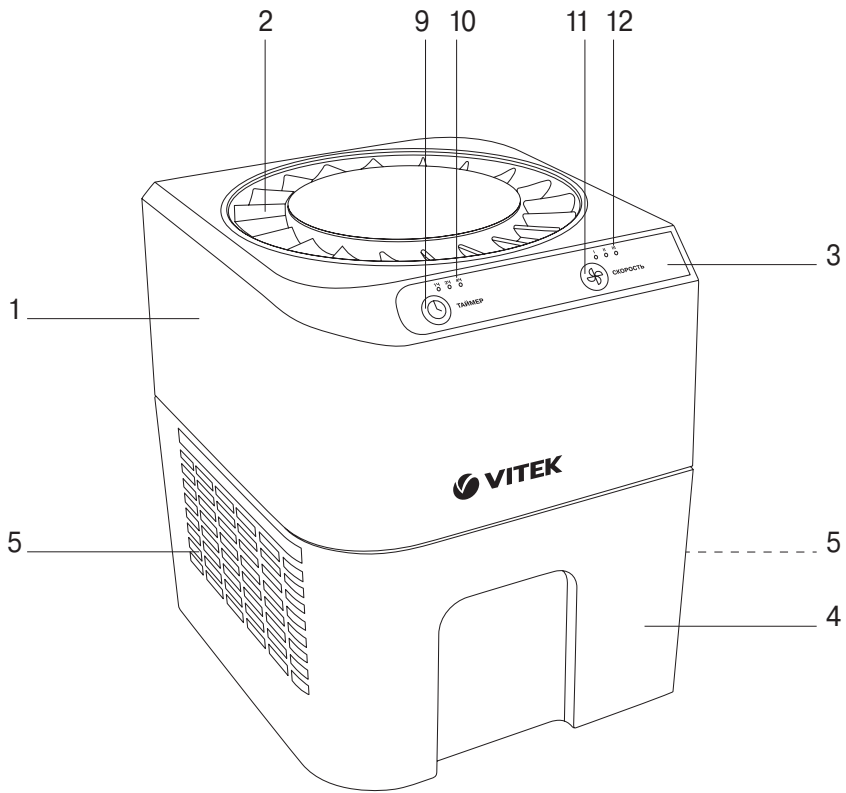



## AIR WASHER VT-8556

The air washer traps fine dust particles, neutralizes smoke odor, kills harmful bacteria, and the humidification function improves the indoor air quality.

### DESCRIPTION

1. Body (upper unit part)
2. Outlet air grid
3. Control panel
4. Water tank
5. Inlet air grid
6. Carrying handle
7. Water level scale
8. HEPA filters

### Control panel (3)

9. Timer operation time selection button «»
10. Timer operation time LED indicators «**14-24-44**»
11. On/off/speed selection button «»
12. Operation speed LED indicators «**I-II-III**»

### DEFINING CHARACTERISTICS

Rooms such as a pantry, kitchen, office, corridor, toilet, usually have a closed air volume, which contributes to the growth of bacteria that are the source of unpleasant odors. The air washer resolves this problem and fills the room with clean air. The ionization mode generates anions and ozone (O<sub>3</sub>), which kills bacteria, and the HEPA filters unit traps the finest dust particles, pollen and fungus spores.

Insufficient room humidity negatively affects the health of humans, pets, plants and furniture. The recommended comfortable room humidity level is from 40% to 60%. The humidification function will improve the indoor air quality.

**Attention!** *The air washer does not trap carbon monoxide (CO) or radon (Rn), so it cannot be used to filter the air in case of fire or dangerous chemical release.*

#### Dear customer!

**Please read this instruction manual carefully before connecting your unit to the power supply to avoid damage due to misuse. Pay particular attention to the safety information. If you transfer your unit to a third party, be sure to hand over the instruction manual as well.**

### SAFETY INFORMATION

To reduce the risk of injury, fire or electric shock, follow the basic safety precautions

when operating the unit, including the following:

- Read the instructions carefully before use.
  - Before connecting the unit to the power supply, check if the current and voltage of the mains correspond to the operating voltage and current of the unit.
  - Do not use the unit if the power cord or the power plug is damaged, if the unit operates intermittently or after it has been dropped.
  - If the power cord is damaged, it must be replaced with a new one.
  - If the power cord is damaged, it should be replaced by the manufacturer, a maintenance service or similar qualified personnel to avoid danger.
  - The unit and its parts, including the power cord, must in no case be repaired by the user. Otherwise the warranty is void.
  - Do not repair the unit by yourself. Do not disassemble the unit by yourself, in case of any malfunctions, as well as after the unit has been dropped, disconnect the unit from the mains and contact any authorized service center at the contact addresses indicated in the warranty card and on the website [www.vitek.ru](http://www.vitek.ru).
  - If you find any damage during the warranty period, please contact the retailer from whom you purchased the product. After the warranty expires, contact a service technician or certified technician.
  - Do not leave the switched on unit unattended.
  - Do not let the power cord hang from the sharp edges of any objects or furniture.
  - Do not place the unit near heating appliances, electric or gas stoves.
  - When using a gas stove at home, it is recommended to use distilled water for the air washer.
  - Keep the unit out of direct sunlight.
  - Do not use the unit in an environment, where the relative room humidity exceeds 80%. In a high humidity environment, where the relative humidity is above 60%, use the unit only when necessary and only with the unit set to the lowest humidification level.
- Attention!** *Mishandling the unit may cause injuries.*
- Do not use the unit in a room with a high humidity level, such as a bathroom.
  - Do not use the unit in explosive and/or flammable atmospheres, where aerosols are sprayed or flammable liquids are used.
  - Do not cover the air grids or insert any objects into them.

# ENGLISH

- Place the unit on a flat and steady surface.
  - Do not touch the unit with wet hands, do not lay it on a damp floor and do not use when the outer unit surface is wet.
  - Do not let water get into the lower part of the unit body.
  - Disconnect the unit from the mains when filling the tank and cleaning.
  - Make sure that no liquid gets on the electrical connectors and avoid leakage.
  - Do not empty, fill or tilt the unit during operation.
  - Do not lift the tank during operation.
  - Never try to open the unit body by yourself.
  - Do not use the unit outdoors. This unit is intended for household usage only.
  - The unit can only be used for its intended purpose. Any defect or malfunction resulting from the misuse, maintenance, etc. will automatically void the warranty provided. The unit can only be used for indoor air humidification and purification.
  - This unit is not intended for usage by children.
  - During the unit operation and breaks between the operation cycles, place the unit out of reach of children.
  - Do not allow children to touch the unit and the power cord during the unit operation.
  - The unit is not intended to be used by people with physical, sensory or mental disabilities (including children) or by persons lacking experience or knowledge if they are not under supervision of a person who is responsible for their safety or if they are not instructed by this person on the usage of the unit.
  - Do not leave children unattended to avoid them using the unit as a toy.
  - Close supervision is necessary when children or disabled persons are near the operating unit.
  - For children safety do not leave polyethylene bags used for packaging unattended.
- Attention!** Do not allow children to play with polyethylene bags or packaging film. **Danger of suffocation!**
- Children should not clean or maintain the unit without supervision by a person responsible for their safety.
  - When the unit is in operation, do not direct the air flow from the outlet grid to exhaust ventilation openings, people, walls, furniture, wooden floors, sockets or other electrical devices.
  - Do not place the unit on unprotected furniture, wooden floors, etc. Use, for example, a waterproof material to prevent uncontrolled water spillage.
- Do not add aromatic oils, essential water-soluble chemicals or medicines to the water. They can cause malfunction. Any defect or malfunction resulting from the misuse will automatically void the rights granted by our warranty.
  - Drain the water tank after using the unit.
  - If the air washer will not be used for an extended period of time, it must be cleaned as described in the “CLEANING AND CARE” section. Let the unit dry in a warm place and store it in a dry place. Leave the tank open.
  - Switch the unit off before disconnecting from the mains.
  - Unplug the power cord from the socket by pulling only the plug.
  - Never carry the unit by the power cord.
  - Never sit or step on the unit. This may result in injury or unit damage.
  - Please note that the unit does not remove carbon monoxide. It cannot be used to remove and filter hazardous substances.
  - Check the power cord, the power plug, the unit body and the tank periodically.
  - To avoid damages, transport the unit in the original package only.
  - Keep the unit in a dry cool place out of reach of children and disabled persons.
  - Keep this manual for future reference.
- THIS UNIT IS INTENDED FOR HOUSEHOLD USE ONLY. ITS COMMERCIAL USAGE AND USAGE IN PRODUCTION AREAS AND WORK SPACES IS PROHIBITED.*
- BEFORE THE FIRST USE**  
**After transporting or storing the unit in cold (winter) conditions, keep it at room temperature for at least three hours.**  
**There may be water spots inside the tank – this is normal as the product has passed quality control.**
- Unpack the unit completely and remove any advertising stickers preventing the unit operation.
  - The unit is intended for operation with AC system and 50 or 60 Hz frequency. The unit does not need any additional settings for operating with the required nominal frequency.
  - Check the unit integrity, if there is any damage, do not use the unit.
  - Remove the upper unit part (1).
  - Remove the HEPA filters (8) from the tank (4).

- Remove the HEPA filters (8) from the packaging material.
- Insert the HEPA filters back into the tank.
- Install the upper unit part (1) on the tank (4).

**Warning!** Before filling the tank with water, switch the unit off and unplug it. Be careful not to get the unit body wet.

**Note:** Use the unit at the room temperature between +10°C and +40°C and the relative humidity less than 80%. The used water temperature should not be higher than +40°C.

## USING THE AIR WASHER

- Remove the upper unit part (1).
- Remove the HEPA filters (8) from the tank (4). Soak the filters in water.
- Insert the soaked HEPA filters (8) back into the tank (4).

**Warning!** The filters should be cleaned regularly, at least once a week.

- Fill the tank with water up to the maximum level. Always use clean, cold tap water. Since water quality varies by region, it is recommended to use distilled or filtered water to minimize the risk of contamination and calcification (scale formation).

**Warning!** Do not exceed the maximum mark.

- Install the body (1) on the tank (4). If you spill water, before switching the unit on, dry it and the surfaces where water has been spilled, and make sure that all parts of the unit and the surface, on which the unit is placed, are dry.
- Connect the unit to the mains.
- Switch the unit on by pressing the on button (11).
- When the unit is turned on, the built-in air ionizer is automatically activated.
- Set the unit operating modes according to your preferences. After pressing the buttons (11), the LED indicator of the selected operation speed (12) will light up, to change the selected operation speed, press the corresponding button again (the programming function will be deactivated after the successive switching of all three modes).

## Timer setting

By successively pressing the button (9) «», set the required timer operation time, while the LED indicator (10) of the corresponding mode will light up:

- 14** – corresponds to a 1-hour timer operation
- 24** – corresponds to a 2-hour timer operation
- 44** – corresponds to a 4-hour timer operation

## Humidity level setting

By successively pressing the button (11) «» set the required operation speed, the LED indicator (12) of the corresponding speed will light up:

- I** – corresponds to low operation speed
- II** – corresponds to medium operation speed
- III** – corresponds to high operation speed.
- After using switch the unit off with the button (11) (the unit will be off after switching through all three humidity levels – after the «**III**» mark (intensive operation mode), the next press of the button will switch the unit off).
- Unplug the unit.

**Note!** This unit does not provide an auto-off function, when there is no water in the tank. Check for water in the tank periodically and top it up if necessary.

## CLEANING AND CARE

- Switch off the unit and unplug it before cleaning.
- Do not use polish, gasoline or other chemical cleaners for cleaning.
- Wipe the cleaner body with a soft, slightly damp cloth, then wipe it dry.
- Clean the air inlet and outlet air grids as they become dirty.
- Fill the tank with water and rinse. Fill the tank with water and pour 2 tablespoons of vinegar into it. Leave the water with vinegar for about half an hour, then drain it and rinse the tank under the running water. You can also use a citric acid descaler to clean the tank.

**Warning!** Clean the water tank at least once a week.

- Wash the HEPA filters with cold running water and let them dry naturally. When washing, you can use a soft brush.

**Warning!** The HEPA filters should be cleaned regularly, at least once a week.

**Warning!** Do not place the upper unit part under a tap or submerge it partially in water. Leaving the water in the tank for longer than a few days can cause bacterial growth, so the water should be replaced with fresh one every day.

## STORAGE

- Before storing the unit, drain the water tank, remove the filters and let them dry naturally. Wipe the cleaner body and the tank with a soft, slightly damp cloth, then wipe them dry. Make sure the tank and the body are dry.
- Do not store the unit with water in the tank and with wet filters.
- Store the air cleaner in a dry cool place out of reach of children and disabled persons.

# ENGLISH

## TROUBLESHOOTING

Malfunction	Possible causes	Troubleshooting
The unit does not operate at all	The unit is not connected to the mains	Check if the power plug is inserted into the mains socket.
	The unit is off.	Switch the unit on by pressing the operation speed selection button (11).
The unit does not work properly.	No water in the tank	Disconnect the unit from the mains. Remove the upper unit part, pour water according to the instructions.
	Too much water in the tank	Disconnect the unit from the mains. Remove the upper unit part, drain water to the maximum mark.
	The tank is incorrectly installed	Disconnect the unit from the mains. Install the tank according to the instructions.
Bad smell	First use	Disconnect the unit from the mains. Remove the upper unit part, drain water from the tank, place the tank in a dry cool place for 12 hours.
	Dirty or stagnant water	Disconnect the unit from the mains, remove the upper unit part, drain the water from the tank, clean the tank (as described in the «Cleaning and care» section), fill it with fresh water.
White deposit	Too much minerals in the water.	Use distilled water to minimize the risk of contamination and calcification.

### DELIVERY SET

Air cleaner with installed filters – 1 pc.  
Instruction manual – 1 pc.

### SPECIFICATIONS

Power supply: 220-240 V ~ 50/60 Hz  
Rated input power: 25 W  
Tank capacity: 2 L  
Water discharge: 120-150 ml/h  
Ozone output: less than 0,05 ppm  
Area serviced: up to 25 m<sup>2</sup>

### RECYCLING



For environment protection do not throw out the unit and the batteries (if included), do not discard the unit and the batteries with usual household waste after the service life expiration; apply to specialized centers for further recycling. The waste generated during the disposal of the unit is subject to mandatory collection and consequent disposal in the prescribed manner. For further information about recycling of this product apply to a local municipal administra-

tion, a disposal service or to the shop where you purchased this product.

*The manufacturer preserves the right to change design, structure and specifications not affecting general principles of the unit operation without a preliminary notification due to which insignificant differences between the manual and product may be observed. If the user reveals such differences, please report them via e-mail info@vitek.ru for receipt of an updated manual.*

### The unit operating life is 3 years

### Guarantee

Details regarding guarantee conditions can be obtained from the dealer from whom the appliance was purchased. The bill of sale or receipt must be produced when making any claim under the terms of this guarantee.



*This product conforms to the EMC Directive 2014/30/EU and to the Low Voltage Directive 2014/35/EU.*



## МОЙКА ВОЗДУХА VT-8556

Мойка воздуха задерживает мелкие частицы пыли, нейтрализует запах дыма, убивает вредные бактерии, а функция увлажнения позволит улучшить качество воздуха в помещении.

### ОПИСАНИЕ

1. Корпус (верхняя часть прибора)
2. Выходная воздушная решётка
3. Панель управления
4. Бак для воды
5. Входная воздушная решётка
6. Ручка для переноски
7. Шкала уровня воды
8. HEPA-фильтры

### Панель управления (3)

9. Кнопка выбора времени работы таймера «»
10. Светодиодные индикаторы времени работы таймера «1Ч-2Ч-4Ч»
11. Кнопка включения/выключения/выбора скорости работы «»
12. Светодиодные индикаторы скорости работы «I-II-III»

### ХАРАКТЕРНЫЕ ОСОБЕННОСТИ

Такие помещения, как кладовая, кухня, кабинет, коридор, туалет, обычно имеют замкнутый воздушный объем, что способствует росту числа бактерий, которые являются источником неприятного запаха. Мойка воздуха решит эту проблему и наполнит помещение чистым воздухом. Режим ионизации образует отрицательные ионы и озон (O<sub>3</sub>), который убивает бактерии, а блок HEPA-фильтров улавливает мельчайшие частицы пыли, пыльцу и грибковые споры.

Недостаточная влажность в помещении негативно сказывается на здоровье человека, домашних животных, растениях и предметах мебели. Рекомендуемый комфортный уровень относительной влажности воздуха в помещениях составляет от 40% до 60%. Функция увлажнения позволит улучшить качество воздуха в помещении.

**Внимание!** *Мойка воздуха не задерживает окись углерода (CO) или радон (Rn), поэтому она не может использоваться для фильтрации воздуха в случае пожара или выброса опасных химических веществ.*

### Уважаемый потребитель!

**Пожалуйста, внимательно прочтите эту инструкцию по эксплуатации перед подключением вашего устройства к электрической сети, чтобы избежать повреждений из-за неправильного использования. Обратите особое внимание на информацию о безопас-**

**ности. Если вы передадите устройство третьему лицу, также не забудьте передать и инструкцию по эксплуатации.**

### ИНФОРМАЦИЯ ПО ТЕХНИКЕ БЕЗОПАСНОСТИ

Чтобы снизить риск получения травм, возникновения пожара или поражения электротоком, при эксплуатации электроприбора необходимо соблюдать основные меры техники безопасности, включая следующие:

- Перед использованием внимательно изучите инструкцию.
- Перед подключением прибора к источнику питания проверьте, соответствуют ли ток и напряжение сети рабочему напряжению и току устройства.
- Запрещается использовать устройство при наличии повреждений сетевого шнура или вилки сетевого шнура, если устройство работает с перебоями, а также после его падения.
- Если сетевой шнур поврежден, его необходимо заменить новым.
- При повреждении шнура питания его замену во избежание опасности должны производить изготовитель, сервисная служба или подобный квалифицированный персонал.
- Устройство и его части, включая сетевой шнур, ни в коем случае не должны ремонтироваться пользователем. В противном случае гарантия аннулируется.
- Запрещается самостоятельно ремонтировать прибор. Не разбирайте прибор самостоятельно, при возникновении любых неисправностей, а также после падения устройства отключите прибор от электросети и обратитесь в любой авторизованный (уполномоченный) сервисный центр по контактным адресам, указанным в гарантийном талоне и на сайте [www.vitek.ru](http://www.vitek.ru).
- Если в течение гарантийного срока будет обнаружено какое-либо повреждение, обратитесь к продавцу, у которого был приобретен продукт. По истечении гарантии обратитесь к сервисному специалисту или сертифицированному специалисту.
- Не оставляйте включенное устройство без присмотра.
- Не допускайте свисания сетевого шнура с острых кромок предметов или мебели.
- Не размещайте устройство рядом с нагревательными приборами, электрической или газовой плитой.
- При использовании газовой плиты в доме, рекомендуется использовать для мойки воздуха дистиллированную воду.

# РУССКИЙ

- Держите прибор подальше от солнечных лучей.
- Не используйте устройство в условиях, когда относительная влажность в помещении превышает 80%. В условиях высокой влажности, когда относительная влажность выше 60%, используйте прибор только тогда, когда это необходимо, и только установив прибор на самый низкий уровень увлажнения.

**Внимание!** Потенциально возможно получение травмы из-за неправильного использования прибора.

- Не используйте устройство в помещении с повышенным уровнем влажности, например, в ванной комнате.
- Не используйте прибор во взрывоопасной и/или легковоспламеняющейся атмосфере, где распыляются аэрозоли либо используются легковоспламеняющиеся жидкости.
- Не закрывайте воздушные решётки и не вставляйте в них какие-либо предметы.
- Размещайте устройство на ровной устойчивой поверхности.
- Не прикасайтесь к прибору мокрыми руками, не кладите его на влажный пол и не используйте, когда внешняя поверхность прибора мокрая.
- Не допускайте попадания воды в нижнюю часть корпуса.
- Следует отключать прибор от сети при наполнении бака и очистке.
- Следите, чтобы жидкость не попала на электрические соединители, избегайте утечек.
- Не опорожняйте, не наполняйте и не наклоняйте устройство во время работы.
- Не поднимайте бак во время работы.
- Никогда не пытайтесь открыть корпус самостоятельно.
- Не используйте устройство на открытом воздухе. Это устройство предназначено только для домашнего использования.
- Устройство можно использовать только по прямому назначению. Любые дефекты или неисправности, возникшие в результате неправильного использования, обслуживания и т.д., автоматически аннулируют предоставленную гарантию. Устройство можно использовать для увлажнения и очистки воздуха только в домашних условиях.
- Данное устройство не предназначено для использования детьми.
- Во время работы и в перерывах между рабочими циклами размещайте устройство в местах, недоступных для детей.

- Не разрешайте детям прикасаться к устройству и к сетевому шнуру во время работы устройства.
- Прибор не предназначен для использования лицами (включая детей) с пониженными физическими, сенсорными или умственными способностями или при отсутствии у них жизненного опыта или знаний, если они не находятся под присмотром или не проинструктированы об использовании прибора лицом, ответственным за их безопасность.
- Дети должны находиться под присмотром для недопущения игр с прибором.
- Будьте особенно внимательны, если поблизости от работающего устройства находятся дети или лица с ограниченными возможностями.
- Из соображений безопасности детей не оставляйте полиэтиленовые пакеты, используемые в качестве упаковки, без присмотра.

**Внимание!** Не разрешайте детям играть с полиэтиленовыми пакетами или упаковочной плёнкой. **Опасность удушья!**

- Дети не должны чистить и обслуживать устройство без присмотра лица, ответственного за их безопасность.
- Во время работы прибора запрещается направлять воздушный поток из выходной решётки, в отверстия вытяжной вентиляции, на людей, стены, мебель, деревянные полы, розетки или другие электрические устройства.
- Не ставьте прибор на незащищённые участки мебели, деревянный пол и т.д. Используйте, например, водонепроницаемую прокладку для защиты от неконтролируемого проливания воды.
- Не добавляйте в воду ароматические масла, эфирные водорастворимые химические вещества, лекарства. Они могут вызвать неправильную работу. Любые дефекты или неисправности, возникшие в результате неправильного использования, автоматически аннулируют права, предоставляемые нашей гарантией.
- После использования прибора слейте воду из бака.
- Если мойка воздуха не будет использоваться в течение длительного периода времени, её необходимо очистить, как описано в разделе «ЧИСТКА И УХОД». Дайте прибору высохнуть в теплом месте и храните в сухом месте. Оставьте бак открытым.
- Перед отключением от сети выключите прибор.



- Отсоединяйте сетевой шнур от розетки, потянув только за вилку.
- Никогда не переносите прибор за сетевой шнур.
- Никогда не садитесь и не вставляйте на устройство. Это может привести к травмам или повреждению устройства.
- Обратите внимание, что устройство не удаляет окись углерода. Его нельзя использовать для удаления и фильтрации опасных веществ.
- Периодически проверяйте состояние сетевого шнура, вилки сетевого шнура, корпуса прибора и бака.
- Во избежание повреждений перевозите устройство только в заводской упаковке.
- Храните устройство в сухом прохладном месте, недоступном для детей и людей с ограниченными возможностями.
- Сохраните руководство на будущее.

*ДАННЫЙ ПРИБОР ПРЕДНАЗНАЧЕН ДЛЯ ИСПОЛЬЗОВАНИЯ ТОЛЬКО В БЫТОВЫХ УСЛОВИЯХ. ЗАПРЕЩАЕТСЯ КОММЕРЧЕСКОЕ ИСПОЛЬЗОВАНИЕ И ИСПОЛЬЗОВАНИЕ ПРИБОРА В ПРОИЗВОДСТВЕННЫХ ЗОНАХ И РАБОЧИХ ПОМЕЩЕНИЯХ.*

## ПЕРЕД ПЕРВЫМ ИСПОЛЬЗОВАНИЕМ

**После транспортировки или хранения устройства в холодных (зимних) условиях необходимо выдержать его при комнатной температуре не менее трёх часов.**

**Внутри бака могут находиться следы от воды – это нормальное явление, так как устройство проходило контроль качества.**

- Полностью распакуйте устройство и удалите любые рекламные наклейки, мешающие работе устройства.
- Устройство предназначено для работы в сети переменного тока с частотой 50 Гц или 60 Гц, для работы устройства при требуемой номинальной частоте никакая настройка не требуется.
- Проверьте целостность устройства, при наличии повреждений не пользуйтесь устройством.
- Снимите верхнюю часть прибора (1).
- Выньте НЕРА-фильтры (8) из бака (4).
- Извлеките НЕРА-фильтры (8) из упаковочного материала.
- Поместите НЕРА-фильтры обратно в бак.
- Установите верхнюю часть прибора (1) на бак (4).

**Предупреждение!** Перед тем как наполнить бак водой, выключите прибор и извлеките

вилку сетевого шнура из электрической розетки. Будьте осторожны, чтобы не намочить корпус устройства.

**Примечание:** Используйте прибор при температуре в помещении от +10°C до +40°C и относительной влажности менее 80%. Температура используемой воды не должна быть выше +40°C.

## ИСПОЛЬЗОВАНИЕ МОЙКИ ВОЗДУХА

- Снимите верхнюю часть прибора (1).
- Извлеките НЕРА-фильтры (8) из бака (4). Замочите фильтры в воде.
- Пропитанные НЕРА-фильтры (8) поместите обратно в бак (4).

**Предупреждение!** Фильтры следует чистить регулярно, не реже одного раза в неделю.

- Залейте воду в бак до максимальной отметки. Всегда используйте чистую холодную водопроводную воду. Поскольку качество воды варьируется в зависимости от региона, рекомендуется использовать дистиллированную или фильтрованную воду, чтобы минимизировать риск загрязнения и известкования (образования накипи).

**Предупреждение!** Не превышайте уровень максимальной отметки.

- Установите корпус (1) на бак (4). Если вы пролили воду, перед включением протрите устройство и поверхность, на которые была пролита вода, и убедитесь, что все части устройства и поверхность, на которую ставится устройство, сухие.
- Подключите устройство к электрической сети.
- Включите устройство, нажав на кнопку включения (11).
- При включении устройства автоматически включается встроенный ионизатор воздуха.
- Установите режимы работы прибора в соответствии с вашими предпочтениями. После нажатия кнопки (11) загорится светодиодный индикатор выбранной скорости работы (12), чтобы изменить выбранную скорость работы, нажмите соответствующую кнопку еще раз (функция программирования будет деактивирована после последовательного переключения всех трех режимов).

## Настройка времени работы таймера

Последовательно нажимая кнопку (9) «⌚» установите необходимое время работы таймера, при этом загорится светодиодный индикатор (10) соответствующего режима:

**14** – соответствует времени работы таймера 1 час

# РУССКИЙ

**2Ч** – соответствует времени работы таймера 2 часа

**4Ч** – соответствует времени работы таймера 4 часа

## Настройка скорости работы

Последовательно нажимая кнопку (11) «» установите необходимую скорость работы, при этом загорится светодиодный индикатор (12) соответствующей скорости:

**I** – соответствует низкой скорости работы

**II** – соответствует средней скорости работы

**III** – соответствует интенсивной скорости работы.

– После использования выключите устройство кнопкой (11) (устройство выключится после переключения всех трех уровней влажности - после значка «III» (интенсивный режим работы), следующее нажатие кнопки выключит устройство)

– Извлеките вилку сетевого шнура из электрической розетки.

**Примечание!** В данном устройстве не предусмотрена функция автоотключения при отсутствии воды в баке. Периодически проверяйте наличие воды в баке и при необходимости доливайте воду.

## ЧИСТКА И УХОД

– Перед чисткой выключите прибор и отключите от электросети.

– Не используйте для чистки полироль, бензин или другие химические чистящие средства.

– Корпус устройства протирайте мягкой слегка влажной тканью, после чего вытирайте насухо.

– По мере загрязнения очищайте входные и выходные воздушные решетки.

– Наполните бак водой и промойте. Наполните бак водой и залейте в него 2 столовые ложки уксуса. Оставьте воду с уксусом примерно на полчаса, затем слейте её и промойте бак проточной водой. Для очистки бака также можно использовать жидкость для удаления накипи на основе лимонной кислоты.

**Предупреждение!** Очищайте бак для воды не реже одного раза в неделю.

– НЕРА-фильтры промывайте холодной проточной водой и дайте им высохнуть естественным образом. При мытье можно использовать мягкую щётку.

**Предупреждение!** НЕРА-фильтры следует чистить регулярно, не реже одного раза в неделю.

**Предупреждение!** Не помещайте верхнюю часть прибора под кран и не погружайте его частично в воду. Если оставить воду в резервуаре дольше, чем несколько дней, это может вызвать рост бактерий, поэтому воду следует каждый день заменять свежей.

## ХРАНЕНИЕ

– Прежде чем убрать прибор на хранение, слейте воду из бака извлеките фильтры и дайте им высохнуть естественным образом. Корпус очистителя и бак протрите мягкой слегка влажной тканью, после чего вытрите насухо. Убедитесь, что бак и корпус сухие.

– Запрещается хранить прибор при наличии воды в баке и с влажными фильтрами.

– Храните очиститель воздуха в сухом прохладном месте, недоступном для детей и людей с ограниченными возможностями.

## УСТРАНЕНИЕ НЕИСПРАВНОСТЕЙ

Неисправность	Возможные причины	Устранение неисправностей
Прибор совсем не работает	Устройство не подключено к электрической сети	Проверьте, вставлена ли вилка сетевого шнура в электрическую розетку.
	Устройство не включено	Включите устройство, нажав кнопку выбора уровня скорости работы (11).
Прибор не работает должным образом.	В баке не воды	Отключите устройство от электросети. Снимите верхнюю часть прибора, налейте воду в соответствии с инструкцией.
	В баке слишком много воды	Отключите устройство от электросети. Снимите верхнюю часть прибора, слейте воду до максимальной отметки.
	Бак установлен неправильно	Отключите устройство от электросети. Установите бак в соответствии с инструкцией.

Неисправность	Возможные причины	Устранение неисправностей
Неприятный запах	Первое использование	Отключите устройство от электросети. Снимите верхнюю часть прибора, слейте воду из бака, поместите бак в прохладное сухое место на 12 часов.
	Грязная или застоявшаяся вода	Отключите устройство от электросети, снимите верхнюю часть прибора, слейте воду из бака, проведите чистку бака (как описано в разделе «Чистка и уход»), залейте в него свежую воду.
Белый налёт	В воде слишком много минералов.	Используйте дистиллированную воду, чтобы свести к минимуму риск загрязнения и известкования.

## КОМПЛЕКТ ПОСТАВКИ

Очиститель воздуха с установленными фильтрами – 1 шт.  
Инструкция – 1 шт.

## ТЕХНИЧЕСКИЕ ХАРАКТЕРИСТИКИ

Электропитание: 220-240 В ~ 50/60 Гц  
Номинальная потребляемая мощность: 25 Вт  
Ёмкость бака: 2 л  
Расход воды: 120-150 мл/ч  
Выход озона: менее 0,05 частей на миллион  
Обслуживаемая площадь: до 25 м<sup>2</sup>

## УТИЛИЗАЦИЯ



В целях защиты окружающей среды, после окончания срока службы прибора и элементов питания (если входят в комплект), не выбрасывайте их вместе с обычными бытовыми отходами, передайте прибор и элементы питания в специализированные пункты для дальнейшей утилизации. Отходы, образующиеся при утилизации изделий, подлежат обязательному сбору с последующей утилизацией в установленном порядке. Для получения дополнительной информации об утилизации данного продукта обратитесь в местный муниципалитет, службу утилизации бытовых отходов или в магазин, где Вы приобрели данный продукт.

*Производитель сохраняет за собой право изменять дизайн, конструкцию и технические характеристики, не влияющие на общие принципы работы устройства, без предварительного уведомления, из-за чего между инструкцией и*

*изделием могут наблюдаться незначительные различия. Если пользователь обнаружил такие несоответствия, просим сообщить об этом по электронной почте [info@vitek.ru](mailto:info@vitek.ru) для получения обновленной версии инструкции.*

**Срок службы устройства – 3 года**



Данное изделие соответствует всем требуемым европейским и российским стандартам безопасности и гигиены.

**ИЗГОТОВИТЕЛЬ:** СТАР ПЛЮС ЛИМИТЕД (STAR PLUS LIMITED)

**МЕСТОНАХОЖДЕНИЕ И ПОЧТОВЫЙ АДРЕС ДЛЯ СВЯЗИ:** ЮНИТ БИ ЭНД СИ, 15Й ЭТАЖ, КЭЙСИ АБЕРДИН ХАУС, №38, ХЕНГ ИП РОУД, ВОНГ ЧУК ХАНГ, ГОНКОНГ, КНР

### УПОЛНОМОЧЕННОЕ

**ИЗГОТОВИТЕЛЕМ ЛИЦО:** ООО «ВИТЕК.РУС»  
117452, МОСКВА, ЧЕРНОМОРСКИЙ БУЛЬВАР, ДОМ 17, КОРП. 1, ЭТАЖ 4, ОФИС 401, КАБ. 1.  
ТЕЛ.: +7 (499) 685-48-18.  
E-MAIL: [info@vitek.ru](mailto:info@vitek.ru)

Ответственность за несоответствие продукции требованиям технических регламентов Таможенного союза возложена на уполномоченное изготовителем лицо.

**ИМПОРТЕР:** ООО «ВИТЕК.РУС»

**МЕСТОНАХОЖДЕНИЕ И ПОЧТОВЫЙ АДРЕС ДЛЯ СВЯЗИ:** 117452, МОСКВА, ЧЕРНОМОРСКИЙ БУЛЬВАР, ДОМ 17, КОРП. 1, ЭТАЖ 4, ОФИС 401, КАБ. 1.

[www.vitek.ru](http://www.vitek.ru)

**ТЕЛЕФОН ДЛЯ СПРАВОК:** 8-800-100-18-30



СДЕЛАНО В КНР

# ҚАЗАҚША

## АУА ЖУҒЫШ VT-8556

Ауа жуғыш шаңның майда бөлшектерін ұстайды, түтіннің иісін кетіреді, зиянды бактерияларды өлтіреді, ал ылғалдандыру функциясы үй-жайдағы ауаның сапасын жақсартуға мүмкіндік береді.

## СИПАТТАМАСЫ

1. Корпусы (аспаптың жоғарғы бөлігі)
  2. Шығыс ауа торы
  3. Басқару панелі
  4. Суға арналған бак
  5. Кіріс ауа торы
  6. Тасымалдауға арналған қолсап
  7. Су деңгейінің шкаласы
  8. НЕРА-сүзгіштер
- Басқару панелі (3)**
9. Таймер жұмысының уақытын белгілеу түймесі «»
  10. Таймер уақыты жұмысының жарық-диодтық индикаторлары «14-24-44»
  11. Жұмыс жылдамдығын қосу/өшіру/таңдау түймесі «»
  12. Жұмыс жылдамдығының жарық-диодтық индикаторлары «I-II-III»

## СИПАТТАМАЛЫҚ ЕРЕКШЕЛІКТЕРІ

Қойма, ас үй, кабинет, дәліз, дәретхана сияқты үй-жайлар тұйық әуелік көлемге ие, ол жағымсыз иістің көзі болып табылатын бактериялар санының өсуіне ықпал етеді. Ауа жуғыш осы мәселені шешеді және үй-жайды таза ауаға толтырады. Иондау тәртібі кері иондар мен бактерияны өлтіретін озонды (O<sub>3</sub>) түзейді, ал НЕРА-сүзгіштер блогы шаңның, тозаңның майда бөлшектері мен саңырауқұлақ тозаңын ұстайды.

Үй-жайдағы жеткіліксіз ылғалдылық адамның денсаулығына, үй жануарларына, өсімдіктерге және жиһаз заттарына өзінің кері әсерін тигізеді. Үй-жайлардағы кеңес берілетін салыстырмалық ауа ылғалдылығы 40% және 60%-ға дейінгі аралықты құрайды. Ылғалдандыру функциясы үй-жайдағы ауаның сапасын жақсартуға мүмкіндік береді.

**Назар аударыңыз!** Ауа жуғыш көміртект (CO) немесе радон (Rn), тотығын ұстамайды, сондықтан оны өрт болған немесе қауіпті химиялық заттарды лақтырған кезде ауаны тазалау үшін пайдалануға болмайды.

**Құрметті тұтынушы!**

**Дұрыс емес пайдалану салдарынан зақымдануға жол бермеу үшін өз құралыңызды**

**электрлік желіге қосудың алдында осы пайдалануға беру жөніндегі нұсқаулықты мұқият оқып шығуыңызды сұраймыз. Қауіпсіздік туралы ақпаратқа ерекше назар аудару керек. Егер сіз құралды үшінші тұлғаға беретін болсаңыз, онда пайдалануға беру жөніндегі нұсқаулықты да бірге беруді ұмытпаңыз.**

## ҚАУІПСІЗДІК ТЕХНИКАСЫ ЖӨНІНДЕГІ ҰСЫНЫСТАР

Электр аспапты пайдаланған кезде жарақат алу, өрт шығу немесе электр тоғы соғу қаупін азайту үшін негізгі қауіпсіздік техникасы шараларын сақтау қажет, мыналарды қоса:

- Пайдалану алдында нұсқаулықты мұқият оқыңыз.
- Аспапты қуаттандыру көзіне қосудың алдында ток пен желінің кернеуі құралдың жұмыс кернеуі мен тогына сәйкес келетіндігін тексеріп алыңыз.
- Желілік баудың немесе желілік бау айырының зақымдануы болған кезінде, егер құрал үзілістермен жұмыс істесе, сондай-ақ оның құлауынан кейін құралды қолдануға тыйым салынады.
- Егер желілік бау зақымданған болса, онда оны жағасына ауыстыру керек.
- Қуаттандыру бауы зақымданғанда қауіп тудырмау үшін оны дайындаушы, сервистік қызмет немесе баламалы білікті маман ауыстыруы тиіс.
- Құралды және желілік бауды қоса, оның бөліктерін пайдаланушының жөндеуіне жол берілмейді. Кері жағдайда кепілдік жоққа шығарылады.
- Аспапты өз бетіңізбен жөндеуге тыйым салынады. Аспапты өз бетіңізбен бөлшектемеңіз, кез-келген ақаулықтар пайда болғанда қоректендіру элементтерін батареялық бөліктен шығарыңыз және кепілдік талоны мен [www.vitek.ru](http://www.vitek.ru) сайтында көрсетілген хабарласу мекен-жайлары бойынша кез-келген туындыгерлес (өкілетті) қызмет көрсету орталығына хабарласыңыз.
- Егер кепілдік мерзімі ішінде қандай да бір зақымдану анықталған болса, онда өнімді сатып алған сатушыға хабарласу керек. Кепілдік мерзімі өткеннен кейін сервистік маманға немесе сертификатталған маманға жүгіну керек.
- Құралды қараусыз қалдыруға болмайды.

- Желілік баудың бұйымның немесе жиһаздың үшкір жиектерінен салбырауына жол бермеңіз.
- Құралды қыздыратын аспаптардың, электрлік немесе газ плитасының қасына орналастыруға болмайды.
- Үйде газ плитасы пайдаланатын жағдайда ауаны жуу үшін дистилдендірілген суды пайдалануға кеңес беріледі.
- Аспапты күн сәулесінен алыс ұстаңыз.
- Құралды үй-жайдағы қатысты ылғалдылық 80% асатын жағдайларда пайдалануға болмайды. Жоғары ылғалдылық жағдайында, қатысты ылғалдылық 60% асқан кезде, аспапты ылғалдандырудың ең төменгі деңгейіне орнатып қана, тек керек кезде пайдалану керек.

**Назар аударыңыз!** Назар аударыңыз, аспапты дұрыс пайдаланбау салдарынан жарақат алуыңыз мүмкін.

- Құралды жуынатын бөлме сияқты ылғалдығы жоғары деңгейдегі үй-жайда пайдалануға болмайды.
- Аспапты жарылысқа қауіпті және/немесе аэрозоль шашырылатын немесе оғай тұтанатын сұйықтықтар пайдаланатын оңай тұтанатын атмосферада пайдалануға болмайды.
- Ауа өтетін торды жаппаңыз және оның ішіне қандай да бір зат салмаңыз.
- Құралды тұзу тұрақты бетте орналас-тырыңыз.
- Аспапты дымқыл қолмен ұстауға болмайды, оны ылғалды еденге қоюға және аспаптың сыртқы беті су болған кезде пайдалануға болмайды.
- Корпустың төменгі бөлігіне судың тиюіне жол бермеңіз.
- Баққа су толтыру және тазалау кезінде аспапты желіден ажырату керек.
- Сұйықтық электр қосқыштарына түспейтініне көз жеткізіңіз, ағып кетуді болдырмаңыз.
- Құралды жұмыс жағдайында қозғамаңыз және еңкейтпеңіз.
- Жұмыс кезінде бакты көтеруге болмайды.
- Ешқашан корпусты өздігіңізден ашуға талпынбаңыз.
- Құралды ашық ауада пайдалануға болмайды. Осы құрал тек үй жағдайында пайдалануға арналған.
- Құралды өзінің тікелей мақсатына сай ғана пайдалану керек. Дұрыс емес пайдалану, қызмет көрсету ж.с.с. нәтижесінде

- пайда болған кез-келген ақаулар немесе бұзылыстар берілген кепілдікті автоматты түрде жоққа шығарады. Құралды тек үй жағдайында ауаны ылғалдандыру және тазалау үшін ғана пайдалану керек.
- Осы құрал балалардың пайдалануына арналмаған.
- Жұмыс істеу уақытында және жұмыс циклдері арасындағы үзілістерде құралды балалардың қолы жетпейтін жерге орналастырыңыз.
- Құралға және оның желілік бауына құрал жұмыс істеп тұрған кезде балалардың тиісуіне жол бермеңіз.
- Дене, сенсорлық немесе ақыл-сана мүмкіндіктері төмендетілген тұлғалардың (балаларды қоса алғанда) немесе оларда өмірлік тәжірибесі немесе білімі болмаса, егер олар бақыланбаса немесе олардың қауіпсіздігі үшін жауап беретін тұлғамен аспапты пайдалану туралы нұсқаулықтар берілген болмаса, аспап олардың пайдалануына арналмаған.
- Аспаппен ойнауларына жол бермеу үшін балаларды қадағалау керек.
- Егер жұмыс істеп тұрған құралдың маңында балалар немесе мүмкіндіктері шектеулі адамдар болса, онда ерекше мұқият болыңыз.
- Балалардың қауіпсіздігі үшін қаптама ретінде пайдаланылатын полиэтилен пакеттерді қараусыз қалдырмаңыз.

**Назар аударыңыз!** Балаларға полиэтилен пакеттерімен немесе қаптама үлдірімен ойнауға рұқсат етпеңіз. **Тұншығу қаупі бар!**

- Балалар олардың қауіпсіздігі үшін жауапкершілік көтеретін тұлғаның қарауысыз құралды тазаламау және қызмет көрсетпеуі керек.
- Аспап жұмыс істеген кезде шығыс торынан ауа ағысын соратын желдеткіштің тесіктеріне, адамдарға, қабырғаларға, жиһазға, ағаш едендерге, розеткаларға немесе басқа электрлік құралдарға бағыттауға тыйым салынады.
- Аспапты жиһаздың, ағаш еденнің қорғалмаған жеріне қоюға болмайды. Судың бақылаусыз ағуынан қорғау үшін, мысалы, су өткізбейтін төсенішті пайдалануға болады.
- Суға хош иістендіретін майларды, эфирлік суда еритін химиялық заттарды, дәрілерді қосуға болмайды. Олар дұрыс емес жұмыс істеуге әкелуі мүмкін. Дұрыс емес пайдалану нәтижесінде пайда болған кез-

# ҚАЗАҚША

- келген ақаулар немесе бұзылыстар біздің кепілдік берген құқықтарды автоматты түрде жоққа шығарады.
- Аспапты пайдаланғаннан кейін бактан суды төгіп тастаңыз.
  - Егер ауаны жуғыш ұзақ уақыт ішінде пайдаланылмайтын болса, онда оны «ТАЗАЛАУ ЖӘНЕ КҮТІМ» бөлімінде сипатталғандай тазалау керек. Аспапты жылы жерде кептіріп, құрғақ жерде сақтаңыз. Бакты ашық қалдырыңыз.
  - Желіден өшірудің алдында аспапты өшіру керек.
  - Тек айырдан ұстап тартып, желілік бауды розеткадан шығарыңыз.
  - Ешқашан аспапты желілік баудан ұстап тасымаңыз.
  - Ешқашан құралдың үстіне отырмаңыз және тұрмаңыз. Бұл құралдың зақымдануына және сынып қалуына әкелуі мүмкін.
  - Құралдың көміртек тотығын кетірмейтіндігіне көңіл аударыңыз. Оны қауіпті заттарды кетіру және сүзу үшін пайдалануға болмайды.
  - Желілік бауды, желілік баудың айырын, аспаптың корпусы мен бағын жүйелі түрде тексеріп тұру керек.
  - Бұзылуға жол бермеу үшін құралды тек зауыттық қаптамада тасымалдаңыз.
  - Құралды салқын және құрғақ жерде, балалардың және мүмкіндігі шектеулі адамдардың қолы жетпейтін жерде сақтаңыз.
  - Нұсқаулықты болашаққа сақтап қою керек.

**ҚҰРАЛ ТЕК ҚАНА ТҰРМЫСТЫҚ МАҚСАТТА ТҰРМЫСТЫҚ ҮЙ-ЖАЙДА ПАЙДАЛАНУҒА АРНАЛҒАН. ҚҰРАЛДЫ КОММЕРЦИЯЛЫҚ ПАЙДАЛАНУҒА ЖӘНЕ ӨНДІРІСТІК АЙМАҚТАР МЕН ЖҰМЫС ҮЙ-ЖАЙЛАРЫНДА ПАЙДАЛАНУҒА ТЫЙЫМ САЛЫНАДЫ.**

## **АЛҒАШ РЕТ ПАЙДАЛАНУ АЛДЫНДА**

**Құралды суық (қыс) уақытта тасымалдаған және сақтаған жағдайда оны белме температурасында үш сағаттан кем емес уақыт ұстау керек.**

**Бактың ішінде судың іздері болуы мүмкін – бұл қалыпты құбылыс, себебі құрал сапа бақылауынан өтті.**

- Құралды толық қаптамадан шығарып, оның жұмысына кедергі келтіретін кез-келген жарнамалық жапсырмаларды алып тастаңыз.

- Құрылғы жиілігі 50 Гц немесе 60 Гц айнаымалы ток желісінде жұмыс істеуге арналған, құрылғының талап етілген номиналдық жиілікте жұмыс істеуі үшін ешқандай баптау талап етілмейді.
- Құралдың бүтіндігін тексеріңіз, бүлінудері болған кезде құралды пайдалануға болмайды.
- Аспаптың жоғарғы бөлігін (1) шешіңіз.
- HEPA-сүзгіштерді (8) бактан (4) шығарыңыз.
- HEPA-сүзгіштерді (8) қаптама материалынан шығарыңыз.
- HEPA-сүзгіштерді қайтадан баққа салыңыз.
- Аспаптың жоғарғы бөлігін (1) баққа (4) орнатыңыз.

**Ескерту!** Баққа су толтырудың алдында аспапты өшіріп, желілік баудың айырын электрлік розеткадан шығарыңыз. Құралдың корпусын сулап алудан сақ болыңыз.

**Ескерту:** Аспапты үй-жайдағы +10°C және +40°C арасындағы температурада және 80% салыстырмалық ылғалдылықта пайдалану керек. Пайдаланылатын судың температурасы +40°C жоғары болмауы керек.

## **АУА ЖУҒЫШТЫ ПАЙДАЛАНУ**

- Аспаптың жоғарғы бөлігін (1) шешіңіз.
- HEPA-сүзгіштерді (8) бактан (4) шығарыңыз. Сүзгіштерді суда жібітіңіз.
- Суға сіңірілген HEPA-сүзгіштерді (8) қайтадан баққа (4) орналастырыңыз.

**Ескерту!** Сүзгіштерді аптасына бір реттен сирек емес, жүйелі түрде тазалау керек.

- Суды баққа максималдық белгіге дейін құйыңыз. Yнемі таза салқын су құбырының суын пайдалану керек. Судың сапасы өңірге байланысты әртүрлі болуына байланысты ластану және қақталу (қақтың пайда болу) қаупін барынша жоққа шығару үшін дистилдендірілген немесе сүзілген суды пайдалануға кеңес беріледі.

**Ескерту!** Максималдық белгі деңгейінен асыруға болмайды.

- Корпусты (1) баққа (4) орнатыңыз. Егер сіз суды төгіп алсаңыз, онда қосудың алдында құралды және су төгілген бетті сүртіп алыңыз, және құралдың барлық бөлігі мен құрал қойылатын беттің құрғақ екендігіне көз жеткізіңіз.
- Құралды электрлік желіге қосыңыз.
- Қосу түймесін (11) басып, құралды қосыңыз.
- Құралды қосқан кезде кірістірілген ауа иондаушысы автоматты түрде қосылады.
- Өз қалауыңызға сәйкес аспаптың жұмыс тәртіптерін орнатыңыз. (11) түймелерін

басқаннан кейін жылдамдық жұмысының таңдалған тәртібінің (12) жарық-диодтық индикаторы жанады, жылдамдық жұмысының таңдалған тәртібін өзгерту үшін тиісті түймені тағы да басыңыз (бағдарламалау функциясы барлық үш тәртіпті жүйелі ауыстырғаннан кейін белсендірілетін болады).

### Таймер жұмысының уақытын баптау

(9) түймесін «Ⓢ» жүйелі баса отырып, таймер жұмысының қажетті уақытын орнатыңыз, осы жерде тиісті тәртіптің жарық-диодтық индикаторы (10) жанады:

**1Ч** – таймердің 1 сағат жұмыс уақытына сәйкес келеді

**2Ч** – таймердің 2 сағат жұмыс уақытына сәйкес келеді

**4Ч** – таймердің 4 сағат жұмыс уақытына сәйкес келеді

### Ылғалдылық деңгейін баптау

(11) түймесін «☼» жүйелі түрде баса отырып, жылдамдық жұмысының қажетті деңгейін орнатыңыз, осы жерде тиісті жылдамдықтың жарық-диодтық индикаторы (12) жанады:

**I** – жұмыстың төменгі жылдамдығына сәйкес келеді

**II** – жұмыстың орташа жылдамдығына сәйкес келеді

**III** – жұмыстың қарқынды жылдамдығына сәйкес келеді.

– Пайдаланып болғаннан кейін құралды (11) түймесімен өшіріңіз (құрал ылғалдылықтың барлық үш деңгейін ауыстырғаннан кейін өшеді – «III» белгісінен (жұмыстың қарқынды тәртібі) кейін түймені келесі басу құралды өшіреді)

– Желілік баудың айырын электрлік розеткадан өшіріңіз.

**Ескертпе!** Осы құралда бакта су жоқ кезде автоматты түрде өшіру функциясы қарастырылмаған. Жүйелі түрде бакта судың болуын тексеріп тұрыңыз және қажет болған кезде су құйып тұру керек.

### АҚАУЛЫҚТАРДЫ ЖОЮ

Ақаулықтар	Ықтимал себептері	Ақаулықтарды жою
Құрал мүлдем жұмыс істемейді	Құрал электрлік желіге қосылмаған	Желілік баудың айыры элеткрлік розеткаға қосулы тұрғандығын тексеру керек.
	Құрал қосылмаған	Ылғалдылық деңгейін таңдау түймесін (11) басып, құралды қосыңыз.

### ТАЗАЛАУ ЖӘНЕ КҮТІМ

- Тазалау алдында құралды сөндіріңіз және электрлік желіден ажыратыңыз.
- Тазалау үшін полироль, бензин немесе басқа да химиялық тазалайтын құралдарды пайдалануға болмайды.
- Тазалағыштың корпусын сәл дымқыл матамен сүртіңіз, содан кейін құрғатып сүртіңіз.
- Ластануына қарай кіріс және шығыс ауа торларын тазалау керек.
- Бакқа су толтырып, шайыңыз. Бакқа су толтырып, оған 2 ас қасық сірке суын құйыңыз. Сірке суы бар суды шамамен жарты сағатқа қалдырыңыз, артынан оны төгіп, бакты ағын сумен жуыңыз. Бакты тазалау үшін лимон қышқылы негізіндегі қақ кетіруге арналған сұйықтықты пайдалануға болады.

**Ескерту!** Суға арналған бакты аптасына бір реттен сирек емес тазалап тұру керек.

- HEPA-сүзгіштерді суық ағын сумен жуып, оларды табиғи жолмен кептіру керек. Жуу кезінде жұмсақ қылшақты пайдалануға болады.

**Ескерту!** HEPA-сүзгіштерді аптасына бір реттен сирек емес, жүйелі түрде тазалау керек.

**Ескерту!** Аспаптың жоғарғы бөлігін кранның астына қоюға және оны жартылай суға салуға болмайды. Егер ыдыста суды бірнеше күннен ұзақ уақытқа қалдырса, онда бұл бактерияның көбеюіне әкелуі мүмкін, сондықтан суды күн сайын ауыстыру керек.

### САҚТАУ

- Аспапты сақтауға қоярдың алдында бактан суды төгіңіз, сүзгіштерді шығарыңыз және оларды табиғи жолмен кептіріңіз. Тазартқыштың корпусы мен бакты сәл дымқыл жұмсақ матамен сүртіп, артынан құрғатып сүртіңіз. Бак пен корпусының құрғақ екендігіне көз жеткізіңіз.
- Бакта су бар болған кезде және сүзгіштер ылғалды болған кезде аспапты сақтауға қоюға тыйым салынады.
- Ауа тазартқышты құрғақ салқын, балалар мен мүмкіндігі шектеулі жандардың қолдары жетпейтін жерде сақтаңыз.

# ҚАЗАҚША

Ақаулықтар	Ықтимал себептері	Ақаулықтарды жою
Аспап дұрыс жұмыс істемейді.	Бакта су жоқ	Құралды электр желісінен ажыратыңыз. Аспаптың жоғарғы бөлігін шешіңіз, нұсқаулыққа сәйкес су құйыңыз.
	Бакқа тым көп су құйылған	Құралды электр желісінен ажыратыңыз. Аспаптың жоғарғы бөлігін шешіңіз, максималдық белгіге дейін суды төгіп тастаңыз.
	Бак дұрыс орнатылмаған	Құралды электр желісінен ажыратыңыз. Бакты нұсқаулыққа сәйкес орнатыңыз.
Жағымсыз иіс	Алғаш рет пайдалану	Құралды электр желісінен ажыратыңыз. Аспаптың жоғарғы бөлігін шешіңіз, бактан суды төгіңіз, бакты 12 сағатқа салқын құрғақ жерге қойыңыз.
	Лас немесе тұрып қалған су	Құралды электр желісінен ажыратыңыз, аспаптың жоғарғы бөлігін шешіңіз, бактан суды төгіңіз, бакты тазалаңыз («Тазалау және күтім» тарауында сипатталған), оған таза су құйыңыз.
Ақ қақ	Судың құрамында минералдар көп.	Ластану қаупі мен қақталуды барынша жоққа келтіру үшін дистилдендірілген суды пайдалану керек.

## ЖЕТКІЗІЛІМ ЖИЫНТЫҒЫ

Орнатылған сүзгіштері бар ауа тазартқыш – 1 дана.  
Нұсқаулық – 1 дана.

## ТЕХНИКАЛЫҚ СИПАТТАМАЛАРЫ

Электрлік қуаттандыруы: 220-240 В ~ 50/60 Гц  
Номиналдық тұтыну қуаттылығы: 25 Вт  
Бактың сыйымдылығы: 2 л  
Су шығыны: 120-150 мл/сағ  
Озонның шығуы: миллионға 0,05 кем бөлігі  
Қызмет көрсетілетін аудан: 25 м<sup>2</sup>-ге дейін

## ҚАЙТА ӨНДЕУ



Қоршаған ортаны қорғау мақсатында, аспаптың және қуаттандыру элементтерінің (егер жинақтың құрамына кірсе) қызмет ету мерзімі аяқталғаннан кейін, оларды күнделікті тұрмыстық қалдықтармен бірге тастауға болмайды, аспап пен қуаттандыру элементтерін ары қарай көдеге асыру үшін мамандандырылған орындарға өткізу керек. Бұйымдарды қайта өңдеу кезінде пайда болатын қалдықтар белгіленген тәртіп бойынша келесі қайта өңделетін міндетті жинауға жатады.

Берілген өнімді қайта өңдеу туралы қосымша ақпаратты алу үшін жергілікті муниципалитетке, тұрмыстық қалдықтарды қайта өңдеу қызметіне немесе берілген өнімді Сіз сатып алған дүкенге хабарласыңыз.

*Дайындаушы аспапты жақсарту мақсатында, алдын-ала хабарламай, аспаптың дизайнын, конструкциясы және оның жұмыс қағидатына әсер етпейтін техникалық сипаттарын өзгерту құқығын өзіне қалдырады, соған байланысты нұсқаулық пен бұйымның арасында кейбір айырмашылықтар болуы мүмкін. Егер пайдаланушы осындай сәйкессіздіктерді анықтаса, нұсқаулықтың жаңартылған нұсқасын алу үшін сәйкессіздік туралы info@vitek.ru электрондық поштасына хабарлауыңызды сұраймыз.*

## Құрылғының қызмет ету мерзімі – 3 жыл

### Гарантиялық міндеттілігі

Гарантиялық жағдайдағы қаралып жатқан бөлшектер дилерден тек сатып алынған адамға ғана беріледі. Осы гарантиялық міндеттілігіндегі шағымдалған жағдайда төлеген чек немесе квитанциясын көрсетуі қажет.



**ЕАС**



## МИЙКА ПОВІТРЯ VT-8556

Мийка повітря затримує дрібні частинки пилу, нейтралізує запах диму, вбиває шкідливі бактерії, а функція зволоження дозволить поліпшити якість повітря у приміщенні.

### ОПИС

1. Корпус (верхня частина пристрою)
2. Вихідна повітряна решітка
3. Панель керування
4. Бак для води
5. Вхідна повітряна решітка
6. Ручка для перенесення
7. Шкала рівня води
8. НЕРА-фільтри
- Панель керування (3)**
9. Кнопка вибору часу роботи таймера «»
10. Світлодіодні індикатори часу роботи таймера «**14-24-44**»
11. Кнопка увімкнення/вимкнення/вибору швидкості роботи «»
12. Світлодіодні індикатори швидкості роботи «**I-II-III**»

### ХАРАКТЕРНІ ОСОБЛИВОСТІ

Такі приміщення, як комора, кухня, кабінет, коридор, туалет звичайно мають замкнутий повітряний об'єм, що сприяє зростанню числа бактерій, які є джерелом неприємного запаху. Мийка повітря вирішить цю проблему та наповнить приміщення чистим повітрям. Режим іонізації утворює негативні іони та озон (O<sub>3</sub>), який вбиває бактерії, а блок НЕРА-фільтрів уловлює найдрібніші частинки пилу, пилок та грибки.

Недостатня вологість у приміщенні негативно відбивається на здоров'ї людини, домашніх тваринах, рослинах та предметах меблів. Рекомендований комфортний рівень відносної вологості повітря у приміщеннях складає від 40% до 60%. Функція зволоження дозволить поліпшити якість повітря у приміщенні.

**Увага!** Мийка повітря не затримує окис вуглецю (CO) або радон (Rn), тому вона не може використовуватися для фільтрації повітря у разі пожежі або викиду небезпечних хімічних речовин.

### Шановний споживач!

**Будь ласка, уважно прочитайте цю інструкцію з експлуатації перед підмиканням вашого пристрою до електричної мережі, щоб уникнути пошкоджень через неправильне використання. Зверніть осо-**

**бливу увагу на інформацію про безпеку. Якщо ви передасте пристрій третій особі, також не забудьте передати і інструкцію з експлуатації.**

### ІНФОРМАЦІЯ ЩОДО ТЕХНІКИ БЕЗПЕКИ

Щоб знизити ризик отримання травм, виникнення пожежі або ураження електрострумом, при експлуатації електроприладу необхідно дотримуватися основних заходів техніки безпеки, включаючи наступні:

- Перед використанням уважно вивчіть інструкцію.
- Перед підмиканням пристрою до джерела живлення перевірте, чи відповідають струм і напруга мережі робочій напрузі та току пристрою.
- Забороняється використовувати пристрій, якщо є пошкодження мережного шнура або вилки мережного шнура, якщо пристрій працює з перебоями, а також після його падіння.
- Якщо мережний шнур пошкоджений, його необхідно замінити новим.
- При пошкодженні шнура живлення його заміну, щоб уникнути небезпеки, мають робити виробник, сервісна служба або подібний кваліфікований персонал.
- Пристрій та його частини, включаючи мережний шнур, ні в якому разі не мають ремонтуватися користувачем. В іншому випадку гарантія анулюється.
- Забороняється самостійно ремонтувати пристрій. Не розбирайте пристрій самостійно, при виникненні будь-яких несправностей, а також після падіння пристрою вимкніть пристрій з електромережі та зверніться до будь-якого авторизованого (уповноваженого) сервісного центру за контактними адресами, вказаними у гарантійному талоні та на сайті [www.vitek.ru](http://www.vitek.ru).
- Якщо протягом гарантійного терміну буде виявлено якесь пошкодження, зверніться до продавця, у якого був придбаний продукт. Після закінчення гарантії зверніться до сервісного фахівця або сертифікованого фахівця.
- Не залишайте увімкнений пристрій без нагляду.
- Не допускайте звисання мережевого шнура з гострих крайок предметів або меблів.
- Не розташовуйте пристрій поряд з нагрівальними приладами, електричної або газовою плитою.

# УКРАЇНЬСКА

- При використанні газової плити у будинку рекомендується використовувати для миття повітря дистильовану воду.
- Тримайте пристрій подалі від сонячних променів.
- Не використовуйте пристрій в умовах, коли відносна вологість у приміщенні перевищує 80%. В умовах високої вологості, коли відносна вологість вище 60%, використовуйте пристрій тільки тоді, коли це необхідно, і тільки встановивши пристрій на найнижчий рівень зволоження.

**Увага!** Потенційно можливе отримання травми через неправильне використання пристрою.

- Не використовуйте пристрій у приміщенні з підвищеним рівнем вологості, наприклад, у ванній кімнаті.
- Не використовуйте пристрій у вибухонебезпечній та/або легкозаймистій атмосфері, де розпоршуються аерозолі або застосовуються легкозаймисті рідини.
- Не закривайте повітряні решітки та не вставляйте у них будь-які предмети.
- Розміщайте пристрій на рівній стійкій поверхні.
- Не торкайтеся пристрою мокрими руками, не кладіть його на вологу підлогу та не використовуйте, коли зовнішня поверхня пристрою мокра.
- Не допускайте потрапляння води у нижню частину корпусу.
- Слід вимикати пристрій від мережі при наповненні бака та очищенні.
- Наглядайте, щоб рідина не потрапила на електричні з'єднувачі, уникайте витоків.
- Не спорожняйте, не заповнюйте та не нахилляйте пристрій під час роботи.
- Не піднімайте бак під час роботи.
- Ніколи не намагайтеся відкрити корпус самостійно.
- Не використовуйте пристрій на відкритому повітрі. Цей пристрій призначений тільки для домашнього використання.
- Пристрій можна використовувати тільки за прямим призначенням. Будь-які дефекти або несправності, що виникли у результаті неправильного використання, обслуговування і т.ін. автоматично анулюють надану гарантію. Пристрій можна використовувати для зволоження та очищення повітря тільки у домашніх умовах.
- Даний пристрій не призначений для використання дітьми.

- Під час роботи та у перервах між робочими циклами розміщайте пристрій у місцях, недоступних для дітей.
- Не дозволяйте дітям торкатися пристрою та мережного шнура під час роботи пристрою.
- Пристрій не призначений для використання особами (включаючи дітей) зі зниженими фізичними, сенсорними або розумовими здібностями або при відсутності у них життєвого досвіду або знань, якщо вони не знаходяться під контролем або не проінструктовані щодо використання пристрою особою, відповідальною за їх безпеку.
- Діти мають перебувати під наглядом для недопущення ігор з пристроєм.
- Будьте особливо уважні, якщо поблизу від працюючого пристрою знаходяться діти або особи з обмеженими можливостями.
- З міркувань безпеки дітей не залишайте поліетиленові пакети, що використовуються як упаковка, без нагляду.

**Увага!** Не дозволяйте дітям грати з поліетиленовими пакетами або пакувальною плівкою. **Небезпека задущення!**

- Діти не мають чистити та обслуговувати пристрій без нагляду особи, відповідальної за їх безпеку.
- Під час роботи пристрою забороняється направляти повітряний потік з вихідний решітки в отвори витяжної вентиляції, на людей, стіни, меблі, дерев'яні підлоги, розетки або інші електричні пристрої.
- Не ставте пристрій на незахищені ділянки меблів, дерев'яну підлогу і т.ін. Використовуйте, наприклад, водонепроникну прокладку для захисту від неконтрольованого проливання води.
- Не додавайте у воду ароматичні олії, ефірні водорозчинні хімічні речовини, ліки. Вони можуть призвести до неправильної роботи. Будь-які дефекти або несправності, що виникли у результаті неправильного використання, автоматично анулюють права, що надаються нашою гарантією.
- Після використання пристрою злийте воду з бака.
- Якщо мийка повітря не використовуватиметься протягом тривалого періоду часу, вона необхідно очистити, як описано у розділі «ЧИЩЕННЯ ТА ДОГЛЯД». Дайте притрою висохнути у теплом місці та зберігайте у сухому місці. Залиште бак відкритим.

- Перед вимкненням з мережі вимкніть пристрій.
- Від'єднайте мережний шнур від розетки, потягнувши його за вилку.
- Ніколи не переносьте пристрій за мережний шнур.
- Ніколи не сідайте та не ставайте на пристрій. Це може призвести до травм або пошкодження пристрою.
- Зверніть увагу, що пристрій не видаляє окис вуглецю. Його не можна використовувати для видалення та фільтрації небезпечних речовин.
- Періодично перевіряйте стан шнура, вилки мережного шнура, корпусу пристрою та бака.
- Щоб уникнути пошкоджень, перевозьте пристрій тільки у заводській упаковці.
- Зберігайте пристрій у сухому прохолодному місці, недоступному для дітей та людей з обмеженими можливостями.
- Збережіть керівництво на майбутнє.

*ЦЕЙ ПРИСТРІЙ ПРИЗНАЧЕНИЙ ДЛЯ ВИКОРИСТАННЯ ЛИШЕ У ПОБУТОВИХ УМОВАХ. ЗАБОРОНЯЄТЬСЯ КОМЕРЦІЙНЕ ВИКОРИСТАННЯ ТА ВИКОРИСТАННЯ ПРИСТРОЮ У ВИРОБНИЧИХ ЗОНАХ ТА РОБОЧИХ ПРИМІЩЕННЯХ.*

## ПЕРЕД ПЕРШИМ ВИКОРИСТАННЯМ

**Після транспортування або зберігання пристрою у холодних (зимових) умовах необхідно витримати його при кімнатній температурі не менше трьох годин.**

**Всередині бака можуть бути сліди від води – це нормальне явище, так як пристрій проходив контроль якості.**

- Повністю розпакуйте пристрій та видаліть будь-які рекламні наклейки, що заважають роботі пристрою.
- Пристрій призначений для роботи в мережі змінного струму з частотою 50 Гц або 60 Гц, для роботи пристрою при потрібній номінальній частоті ніяке налаштування не потребується.
- Перевірте цілісність пристрою, якщо є пошкодження, не користуйтеся пристроєм.
- Зніміть верхню частину пристрою (1).
- Вийміть НЕРА-фільтри (8) з бака (4).
- Витягніть НЕРА-фільтри (8) з пакувального матеріалу.
- Помістіть НЕРА-фільтри назад у бак.

- Установіть верхню частину пристрою (1) на бак (4).

**Попередження!** *Перед тим як наповнити бак водою, вимкніть пристрій та вийміть вилку мережного шнура з електричної розетки. Будьте обережні, щоб не намочити корпус пристрою.*

**Примітка:** *Використовуйте пристрій при температурі у приміщенні від +10°C до +40°C та відносній вологості менше 80%. Температура використовуваної води не має бути вище +40°C.*

## ВИКОРИСТАННЯ МІЙКИ ПОВІТРЯ

- Зніміть верхню частину пристрою (1).
- Вийміть НЕРА-фільтри (8) з бака (4). Замочіть фільтри у воді.
- Просочені НЕРА-фільтри (8) помістіть назад у бак (4).

**Попередження!** *Фільтри слід чистити регулярно, не рідше одного разу на тиждень.*

- Залийте воду у бак до максимальної позначки. Завжди використовуйте чисту холодну водопровідну воду. Оскільки якість води варіюється залежно від регіону, рекомендується використовувати дистильовану або фільтровану воду, щоб мінімізувати ризик забруднення та вапнування (утворення накипу).

**Попередження!** *Не перевищуйте рівень максимальної позначки.*

- Установіть корпус (1) на бак (4). Якщо ви пролили воду, перед увімкненням протріть пристрій та поверхні, на які була пролита вода, та переконайтеся, що всі частини пристрою та поверхня, на яку ставиться пристрій, сухі.
- Підімкніть пристрій до електричної мережі.
- Увімкніть пристрій, натиснувши на кнопку увімкнення (11).
- При увімкненні пристрою автоматично вмикається вбудований іонізатор повітря.
- Установіть режими роботи пристрою відповідно до ваших переваг. Після натиснення кнопка (11) засвітиться світлодіодний індикатор вибраної швидкості роботи (12), щоб змінити вибрану швидкість роботи, натисніть відповідну кнопку ще раз (функція програмування буде деактивована після послідовного перемикання всіх трьох режимів)

## Налаштування часу роботи таймера

Послідовно натискаючи кнопку (9) «⌚» установіть необхідний час роботи таймера, при

# УКРАЇНЬСКА

цьому засвітиться світлодіодний індикатор (10) відповідного режиму:

**1Ч** – відповідає часу роботи таймера 1 година

**2Ч** – відповідає часу роботи таймера 2 години

**4Ч** – відповідає часу роботи таймера 4 години

## Настроювання рівня вологості

Послідовно натискаючи кнопку (11) «☉», установіть необхідну швидкість роботи, при цьому засвітиться світлодіодний індикатор (12) відповідної швидкості:

**I** – відповідає низькій швидкості роботи

**II** – відповідає середній швидкості роботи

**III** – відповідає інтенсивній швидкості роботи.

– Після використання вимкніть пристрій кнопкою (11) (пристрій вимкнеться після перемикання всіх трьох рівнів вологості – після значка «III» (інтенсивний режим роботи), наступне натиснення кнопки вимкне пристрій).

– Витягніть вилку мережного шнура з електричної розетки.

**Примітка!** У цьому пристрої не передбачена функція автоматичного вимкнення при відсутності води у баці. Періодично перевіряйте наявність води у баці та за необхідністю доливайте воду.

## ЧИЩЕННЯ ТА ДОГЛЯД

– Перед чищенням вимкніть пристрій та вимкніть з електромережі.

– Не використовуйте для чищення поліроль, бензин або інші хімічні чистильні засоби.

– Корпус пристрій протирайте м'якою, злегка вологою тканиною, після чого витирайте досуха.

– В міру забруднення очищайте вхідні та вихідні повітряні решітки.

– Наповніть бак водою та залийте у нього 2 столові ложки оцту. Залиште воду з оцтом приблизно на півгодини, потім злийте її та промийте бак проточною водою. Для очищення бака також можна використовувати рідину для видалення накипу на основі лимонної кислоти.

**Попередження!** Очищайте бак для води не рідше одного разу на тиждень.

– НЕРА-фільтри промивайте холодною проточною водою та дайте їм висохнути природним чином. При митті можна використовувати м'яку щіточку.

**Попередження!** НЕРА-фільтри слід чистити регулярно, не рідше одного разу на тиждень.

**Попередження!** Не поміщайте верхню частину пристрою під кран та не занурюйте його частково у воду. Якщо залишити воду у резервуарі довше, ніж декілька днів, це може викликати зростання бактерій, тому воду слід щодня замінювати свіжою.

## ЗБЕРІГАННЯ

– Перш ніж забрати пристрій на зберігання, злийте воду з бака, витягніть фільтри та дайте їм висохнути природним чином. Корпус очисника та бак протріть м'якою, злегка вологою тканиною, після чого витріть насухо. Переконайтеся, що бак та корпус сухі.

– Забороняється зберігати пристрій за наявності води у баці та з вологими фільтрами.

– Зберігайте очисник повітря у сухому прохолодному місці, недоступному для дітей та людей з обмеженими можливостями.

## УСУНЕННЯ НЕСПРАВНОСТЕЙ

Несправність	Можливі причини	Усунення несправностей
Пристрій зовсім не працює	Пристрій не підімкнутий до електричної мережі	Перевірте, чи вставлена вилка мережного шнура в електричну розетку.
	Пристрій не увімкнений	Увімкніть пристрій, натиснувши кнопку вибору рівня швидкості роботи (11).
Прилад не працює належним чином.	У баці немає води	Вимкніть пристрій з електромережі. Зніміть верхню частину пристрою, налійте воду відповідно до інструкції.

Несправність	Можливі причини	Усунення несправностей
Прилад не працює належним чином.	У баці занадто багато води	Вимкніть пристрій з електромережі. Зніміть верхню частину пристрою, злийте воду до максимальної позначки.
	Бак установлений неправильно	Вимкніть пристрій з електромережі. Установіть бак відповідно до інструкції.
Неприємний запах	Перше використання	Вимкніть пристрій з електромережі. Зніміть верхню частину пристрою, злийте воду з бака, помістіть бак у прохолодне сухе місце на 12 годин.
	Брудна або застоюна вода	Вимкніть пристрій з електромережі, зніміть верхню частину пристрою, злийте воду з бака, проведіть чищення бака (як описано у розділі «Чищення та догляд»), залийте у нього свіжу воду.
Білий наліт	У воді занадто багато мінералів.	Використовуйте дистильовану воду, щоб звести до мінімуму ризик забруднення та вапнування.

## КОМПЛЕКТ ПОСТАЧАННЯ

Очисник повітря зі встановленими фільтрами – 1 шт.  
Інструкція – 1 шт.

## ТЕХНІЧНІ ХАРАКТЕРИСТИКИ

Електроживлення: 220-240 В ~ 50/60 Гц  
Номинальна споживана потужність: 25 Вт  
Місткість бака: 2 л  
Витрата води: 120-150 мл/год  
Вихід озону: менше 0,05 частин на мільйон  
Обслуговувана площа: до 25 м<sup>2</sup>

## УТИЛІЗАЦІЯ



Для захисту навколишнього середовища після закінчення терміну служби пристрою та елементів живлення (якщо входять до комплекту) не викидайте їх разом зі звичайними побутовими відходами, передайте пристрій та елементи живлення у спеціалізовані пункти для подальшої утилізації.

Відходи, що утворюються при утилізації виробів, підлягають обов'язковому збору з подальшою утилізацією установленим порядком.

Для отримання додаткової інформації про утилізацію даного продукту зверніться до

місцевого муніципалітету, служби утилізації побутових відходів або до крамниці, де Ви придбали цей продукт.

*Виробник зберігає за собою право змінювати дизайн, конструкцію та технічні характеристики, які не впливають на загальні принципи роботи пристрою, без попереднього повідомлення, через що між інструкцією та виробом можуть спостерігатися незначні відмінності. Якщо користувач виявив такі невідповідності, просимо повідомити про це по електронній пошті [info@vitek.ru](mailto:info@vitek.ru) для отримання оновленої версії інструкції.*

## Термін служби пристрою – 3 роки

## Гарантія

Докладні умови гарантії можна отримати в дилера, що продав дану апаратуру. При пред'явленні будь-якої претензії протягом терміну дії даної гарантії варто пред'явити чек або квитанцію про покупку.





*Даний продукт відповідає вимогам Директиви 2014/30/ЄС щодо електромагнітної сумісності та Директиви 2014/35/ЄС щодо низьковольтного обладнання.*

# КЫРГЫЗ

## АБА ТАЗАЛАТКЫЧ VT-8556

Аба тазалаткыч чандын майда бөлүктөрүн токтойт, түтүндүн жытын нейтралдаштырат, зыяндуу бактерияларды өлтүрөт, ал эми нымдатуу функциясы имараттагы абанын сапатын жогорулатууну мүмкүн кылат.

## СЫПАТТАМА

1. Корпус (түзмөктүн үстү жагы)
  2. Аба чыгуучу панжара
  3. Башкаруу панели
  4. Суу куюлуучу чукур
  5. Аба кирүүчү панжара
  6. Көтөрүп ташуу үчүн туткасы
  7. Суу деңгээлинин шкаласы
  8. НЕРА-чыпкалары
- Башкаруу панели (3)**
9. Таймердин иштөө мөөнөтүн таңдоо «» баскычы
  10. Таймер иштөө мөөнөтүнүн жарыкдиоддук индикаторлору «14-24-4Ч»
  11. Иштетүү/өчүрүү/иштөө ылдамдыгын таңдоо «» баскычы
  12. Жарыкдиоддук иштөө индикаторлору «I-II-III»

## МҮНӨЗДҮҮ ӨЗГӨЧӨЛҮКТӨРҮ

Чыгдан, ашкана, кабинет, коридор, даараткана катары бөлмөлөрдө аба көлөмү туюк болот, бул жаман жытты жараткан бактериялардын саны өсүүгө демилге берет. Аба тазалаткыч бул проблеманы жок кылып, имаратты таза аба менен толтурат. Аба тазалагыч иштеп турганда, терс иондор менен озон (O<sub>3</sub>) пайда болот, ал бактерияларды өлтүрөт, ал эми НЕРА-чыпкалардын сапсалгысы өтө майда чанды, чаңчаны, грибоктордун спораларын тутат. Имараттын ичиндеги төмөндөгөн нымдуулук адамдын, үй жаныбарлардын ден соолугуна, өсүмдүктөрдүн, эмеректин абалына негативдүү таасирин эткизет. Туракжайдын ичиндеги сунушталган жайлуу абаны салыштырмалуу нымдуулугунун деңгээли 40%-60% түзөт. Нымдаткыч имараттын ичиндеги абанын сапатын өзгөртүү мүмкүнчүлүгүн берет.

**Көңүл бурунуз!** Аба тазалаткыч көмүртек кычкылын (CO) же радонду (Rn) токтотпойт, ошол үчүн ал өрт же коркунучтуу химикалык заттар төгүлүү учурунда колдонулганга ылайыктуу эмес.

**Урамттуу керектөөчү!**

**Туура эмес колдонуу себебинен жаракат алууга жол бербегени үчүн түзмөктү**

**электр тармагына кошуунун алдында ушул колдонмону көңүл коюп окуп алыңыз. Коопсуздук маалыматка өзгөчө көңүл бурунуз. Түзмөктү башка адамга бергенде, колдонмону да кошуп берүүнү унутпаңыз.**

## КООПСУЗДУК ЧАРАЛАРЫ ЖӨНҮНДӨГҮ МААЛЫМАТ

Жаракат алуунун, өрттөнүүнүн же ток уруунун коркунучун азайтуу үчүн түзмөктү колдонуу мезгилинде негизги коопсуздук чараларды колдонуу зарыл, анын ичинде төмөндөгүлөр:

- Колдонуунун алдында колдонмону көңүл коюп окуп алыңыз.
- Түзмөктү азыктандыруунун булагына кошуунун алдында, тармактагы тогу менен чыңалуусу түзмөктүн иштөө тогу менен чыңалуусуна ылайык болгонун текшерип алыңыз.
- Электр шнурунда, кубаттануучу сайгычында бузулуулар пайда болсо, аспап иштеп-иштебей турса же кулап түшкөндөн кийин аны колдонууга тыюу салынат.
- Тармактык боосу бузулган болсо, аны жаңыга алмаштыруу зарыл.
- Электр шнуру бузук болгондо коопчулуктарга жол бербегени үчүн аны өнүктүрүүчү, тейлөө кызмат же аларга окшогон дасыккан кызматкерлер алмаштырууга тийиш.
- Керектөөчү түзмөктү же анын бөлүктөрүн, анын ичинде электр шнурун дагы эч убакытта оңдосо болбойт. Андай болбосо, кепилдиги жараксыз болот.
- Шайманды өз алдынча оңдогонго тыюу салынат. Шайманды өз алдынча ажыратпай, ар кыл бузулуулар пайда болгон же шайман кулап түшкөн учурларда аны розеткадан суруп, кепилдик талонундагы же [www.vitek.ru](http://www.vitek.ru) сайтындагы тизмесине кирген автордоштурулган (ыйгарым укуктуу) тейлөө борборуна кайрылыңыз.
- Кепилдик мөөнөттүн ичинде кандайдыр бузулуусу табылса, түзмөктү саткан сатуучуга кайрылыңыз. Кепилдик бүткөндөн кийин тейлөө кызматына же тастыктамаланган адиске кайрылыңыз.
- Иштеп турган шайманды кароосуз калтырбаңыз.
- Электр шнурдун буюмдардын же эмеректин учтуу кырларынан асылганына жол бербениз.
- Түзмөктү ыстуучу аспаптар, электр же газ мештин жанында жайгаштырбаңыз.

- Үйдүн ичинде газ мешти колдонууда нымдаткычта буусууну колдонгонуңуз рекомендацияланат.
- Түзмөктү күн нурларынан алыс кармаңыз.
- Түзмөктү имараттагы нымдуулугу 80% ашкан болсо, түзмөктү колдонбоңуз. Жогору нымдуулук шарттарында, салыштырмалуу нымдуулугу 60% ашык болгондо түзмөктү зарыл болгондо гана колдонуп, аны нымдатуунун эң төмөнкү деңгээлине коюңуз.

**Көңүл буруңуз!** Көңүл буруңуз, чайнекти туура эмес колдонууда жаракат алуунун мүмкүндүгү бар.

- Нымдуулуктун деңгээли жогору болгон имараттарда, мисалы, ванна бөлмөсүндө түзмөктү колдонбоңуз.
- Түзмөктү жарылуунун жана/же өрттөнүүнүн коопчулугу бар имараттарда, аэрозольдор чачылган же тез өрттөнүүчү суюктуктар колдонулган жерлерде колдонбоңуз.
- Аба панжаларын жаппай, аларга ар кыл буюмдарды салбаңыз.
- Түзмөктү тегиз туруктуу беттерге коюңуз.
- Түзмөктү суу колуңуз менен тийбеңиз, аны суу жерге салбаңыз, сырткы бети суу болсо, аны колдонбоңуз.
- Суу корпустун асты жагына куюлганына жол бербейиз.
- Шайманды толтуруп жана тазалап жатканда тармактан өчүрүү керек.
- Суюктук электр туташтыргычтарга куюлганынан абайлаңыз, суу агып кетүүсүнө жол бербейиз.
- Түзмөк иштеп турганда анын ичинен суусун төкпөңүз, аны толтурбаңыз, түзмөктү эңкейтпеңиз.
- Түзмөк иштеп турганда чукурду көтөрбөңүз.
- Корпусту өз алдынча ачууга эч качан аракет кылбаңыз.
- Түзмөктү ачык абада колдонбоңуз. Аспап үйдө колдонууга гана арналган.
- Түзмөктү тике дайындоосу боюнча гана колдонсо болот. Туура эмес тейлөө ж.у.с. себептерден пайда болгон ар кыл кемтиктер же бузулуулар берилген кепилдикти автоматтык түрдө жараксыз кылат. Түзмөктү абаны нымдатуу жана тазалатуу үчүн үй шарттында гана колдонсо болот.
- Бул түзмөк балдар колдонгону үчүн арналган эмес.
- Шайман иштеп турганда же иштөө циклдердин арасында аны балдар жетпеген жерде сактаңыз.

- Шайман иштеген учурда балдарга шайманды жана электр шнурун тийгенге уруксат бербейиз.
- Бул шайман дене күчү, сезими же акыл-эси жагынан жөндөмдүүлүгү чектелген (ошонун ичинде балдар да) адамдар же колдонуу боюнча тажрыйбасы же билими жок болгон адамдар, эгерде алардын коопсуздугуна жооптуу адам аларды көзөмөлдөп же нускамалоо болбосо колдонуу үчүн ылайыкташтырылган эмес.
- Балдар түзмөк менен ойногонго жол бербегени үчүн аларга көз салуу зарыл.
- Иштеп жаткан шаймандын жанында балдар же мүмкүнчүлүгү чектелген адамдар жүрсө, өтө этият болуңуз.
- Балдардын коопсуздугу үчүн таңгак катары колдонулган полиэтилен баштыктарды кароосуз таштабаңыз.

**Көңүл буруңуз!** Балдарга полиэтилен баштыктары же таңгактоочу пленка менен ойноого уруксат бербейиз. Тумчугуунун коркунучун жаратат!

- Балдардын коопсуздугуна жооптуу адам балдарды көзөмөлдөбөгөндө балдар түзмөктү тазаласа жана тейлесе болбойт.
- Түзмөк иштеп турганда аба чыгуучу панжарадагы аба агымын тартуучу желдетүүнүн тешигине, адамдар, дубал, эмерек, жыгач пол, розеткалар же башка электр түзмөктөрдүн тарабына каратууга тыюу салынат.
- Эмеректин корголбогон беттерине, жыгач полго ж.у.с. жерлерге түзмөктү койбоңуз. Суу көзөмөлсүз куюлуудан коргонуу үчүн, мисалы, суу өтпөс чүпүрөктү колдонуңуз.
- Сууга жыттуу майларды, эфирдик сууга эритилген химикалык заттарды, дарыларды кошпоңуз. Алар начар иштегениндин себеби болуу мүмкүн. Туура эмес колдонуу себептен пайда болгон ар кыл кемтик же бузулуулар биздин кепилдиги берген укуктарды жок кылат.
- Колдонуудан кийин чукурдагы сууну төгүп алыңыз.
- Аба тазалагыч көпкө чейин колдонбогон болсо, аны «ТАЗАЛОО ЖАНА КАМ КӨРҮҮ» бөлүгүндө жазылгандай тазалап коюу зарыл. Түзмөктү жылуу жерде кургатып, кургак жерде сактаңыз. Чукурду ачык бойдон калтырыңыз.
- Тармактан ажыратуунун алдында түзмөктү өчүрүңүз.
- Тармактык шнуру розеткадан сайгычынан кармап гана ажыратыңыз.

# КЫРГЫЗ

- Шайманды электр шнурунан кармап эч качан ташыбаңыз.
- Түзмөктүн үстүнө отурбаңыз да турбаңыз. Бул жаракат алууга же түзмөктүн бузулуусуна алып келүү мүмкүн.
- Көңүл буруңуз, түзмөк кычкылтектин кычкылын кетирбейт. Аны зыяндуу заттарды кетирүү жана чыпкалоо үчүн колдонсо болбойт.
- Тармактык шнурдун жана тармактык шнурдун айрысынын, түзмөктүн корпусу менен чукурдун абалын мезгилдүү текшерип туруңуз.
- Бузулуулар пайда болбоо үчүн шайманды заводдук таңгагында гана транспорттоо зарыл.
- Шайманды балдар жана жөндөмдүүлүгү төмөн болгон адамдар колу жетпеген жерлерде сактаңыз.
- Колдонмону кийинкиге сактап алыңыз.

**БУЛ ТҮЗМӨК ТУРМУШ-ТУРУКТУУ ШАРТТАРДА КОЛДОНГОНУ ҮЧҮН ГАНА АРНАЛГАН. ШАЙМАНДЫ КОММЕРЦИЯЛЫК ПАЙДАЛАНУУГА ЖАНА ӨНДҮРҮШ ЗОНАЛАРДА ЖАНА ЖУМУШЧУ ИМАРАТТАРДА ТҮЗМӨКТҮ ИШТЕТҮҮГӨ ТЫЮУ САЛЫНАТ.**

## **БИРИНЧИ КОЛДОНУНУН АЛДЫНДА**

**Муздак (кыш) шарттарда шайманды транспорттоодон же сактоодон кийин аны үч сааттан кем эмес мөөнөткө үй температурасында сактоо зарыл.**

**Чукурдун ичинде суудан калган тактар болушу мүмкүн – бул нормалдуу кубулуш, себеби шайман сапат контролдоодон өткөн.**

- Шайманды таңгактан чыгарып, шаймандын иштөөсүнө тоскоолдук кылган ар кандай чаптамаларды сыйрып алыңыз.
- Түзмөк ылдамдыгы 50 Гц же 60 Гц Түзмөк ылдамдыгы 50 Гц же 60 Гц болгон алмашма ток тармагында иштөөгө арналган, зарыл болгон ылдамдыгында иштегени үчүн эч кошумча жөндөөнүн зарылдыгы жок.
- Шаймандын бүтүн болгондугун текшерип, бузулуулар бар болсо шайманды колдонбоңуз.
- Түзмөктүн үстү жагын (1) чечиңиз.
- HEPA-чыпкаларды (8) чукурдун (4) чыгарыңыз.
- HEPA-чыпкаларды (8) таңгак материалдарынан чыгарыңыз.
- HEPA-чыпканы кайрадан чукурдун истине орнотуңуз.

- Үстү жагын (1) чукурдун (4) үстүнө орнотуңуз.

**Эскертүү!** Чукурду суу менен толтуруунун алдында электр шнурдун айрысын электр розеткасынан ажыратып, түзмөктү өчүрүңүз. Түзмөктүн корпусун нымдатуудан абайлаңыз.

**Эскертүү:** Нымдаткычты температурасы +10°C-тан +40°C-ка чейин жана салыштырмалуу нымдуулугу 80%-тен кем болгон имараттарда колдонуңуз. Колдулган суунун температурасы +40°C ашык болбоо зарыл.

## **АБА ТАЗАЛАГЫЧТЫН КОЛДОНУУ ЭРЕЖЕЛЕРИ**

- Түзмөктүн үстү жагын (1) чечиңиз.
- HEPA-чыпкаларды (8) чукурдун (4) чыгарыңыз. Чыпкаларды сууга чылаңыз.
- Суу сиңген HEPA-чыпкаларды (8) кайрадан чукурга (4) орнотуңуз.

**Эскертүү!** Чыпкаларды мезгилдүү түрдө, жумасына бир жолдон кем эмес тазалоо зарыл.

- Сууну чукурга максималдуу белгисине чейин куюңуз. Ар дайым таза муздак суутүтүктөгү сууну колдонуңуз. Суунун сапаты аймакка карата айырмаланганынан, кирделгендин жана акиташталгандын (кебээр пайда болуунун) коркунучун азайтуу үчүн буусуу же чыпкаланган сууну колдонуңуз кеңештелет.

**Эскертүү!** Сууну максималдуу белгинин деңгээлинен ашырбаңыз.

- Корпусту (1) чукурдун (4) үстүнө орнотуңуз. Сууну төккөн болсонуз, түзмөктү иштетүүнүн алдында аны жана суу куюлган беттерди сүртүп алып, түзмөктүн болгон бөлүктөрү жана түзмөк коюла турган беттер кургак болгонун текшерип алыңыз.
- Түзмөктү электр тармагына сайыңыз.
- (11) баскычын басып шайманды иштелиңиз.
- Түзмөктү иштетүүдө ички абанын ионизатору автоматтык түрдө иштейт.
- Каалаганыңызга карата түзмөктүн иштөө режимдерин таңдаңыз. Баскычтарды (11) басуудан кийин таңдалган иштөө ылдамдыгынын жарыкдиоддук индикатору (12) күйөт, таңдалган иштөө ылдамдыгын алмаштыруу үчүн ылайыктуу баскычын кайрадан басыңыз (программалоо функциясы болгон үч режимдерин ырааттуу алмаштыруудан кийин өчөт).

## **Таймердин иштөө мөөнөтүн жөндөө**

Баскычны (9) «Ⓢ» улам басып, таймердин керектүү мөөнөтүн таңдаңыз, ошондо



ылайыктуу режимдин жарыкдиоддук индикатору (10) күйөт:

- 1Ч – таймердин 1 саат иштөө мөөнөтүн көрсөтөт
- 2Ч – таймердин 2 саат иштөө мөөнөтүн көрсөтөт
- 4Ч – таймердин 4 саат иштөө мөөнөтүн көрсөтөт

### Нымдуулук деңгээлин жөндөө

Баскычны (11) «☞» улам басып, таймердин керектүү мөөнөтүн таңдаңыз, ошондо ылайыктуу режимдин жарыкдиоддук индикатору (12) күйөт:

- I – төмөн иштөө ылдамдыгына ылайык
- II – орточо иштөө ылдамдыгына ылайык
- III – интенсивдүү иштөө ылдамдыгына ылайык.
- Түзмөктү колдонуудан кийин аны (11) баскычы аркылуу өчүрүп алыңыз (түзмөк нымдуулуктун болгон үч режимин алмаштыруудан кийин өчөт - «III» (интенсивдүү нымдатуу) белгисинен кийин баскычты кайрадан басуу түзмөктү өчүрөт)
- Электр шнурунун сайгычын розеткадан сууруңуз.

**Эскертүү!** Ушул түзмөктө чукурда суу жок болгондо автоматтык өчүү функциясы каралган эмес. Чукурдагы суунун деңгээлин улам текшерип, зарыл болсо сууну кошуп куюңуз.

### ТАЗАЛОО ЖАНА КАМ КӨРҮҮ

- Тазалоонун алдында түзмөктү өчүрүп, электр тармагынан ажыратыңыз.
- Тазалоо үчүн полироль, бензин же башка химиялык тазалоо каражаттарын колдонбоңуз.
- Тазалаткычтын корпусун бир аз нымдуу жумушак чүпүрөк менен сүртүп, андан кийин кургатып сүртүңүз.

- Аба кирүүчү жана чыгуучу панжалары кирделгенинен улам тазалап туруңуз.
- Чукурду суу менен толтуруп, жууп алыңыз. Чукурду суу менен толтуруп, ага 2 чоң кашык сиркени кошуңуз. Сирке кошулган сууну жарым саатка калтырып, андан соң аны төгүп, чукурду аккан суунун астында жууп алыңыз. Чукурду тазалоо үчүн лимон кычкылынын негизиндеги кебээрден тазалоо үчүн суюктукту дагы колдонсоңуз болот.

**Эскертүү!** Суу үчүн чукурдун жумасына бир жолудан кем эмес тазалап туруңуз.

- HEPA-чыпканы агып турган муздак суу менен жууп, табигый жолунда кургатып алыңыз. Тазалоо үчүн жумшак щеткачаны колдонсоңуз болот.

**Эскертүү!** HEPA-чыпкаларды мезгилдүү түрдө, жумасына бир жолдон кем эмес тазалоо зарыл.

**Эскертүү!** Түзмөктүн үстү жагын крандын астына салбаңыз да сууга салбаңыз. Чукурдагы сууну бир нече күндөн узак калтырсаңыз, бул бактериялардын өсүүсүнө алып келүү мүмкүн, ошол үчүн сууну күнүгө алмаштырып, таза суу менен толтуруңуз.

### САКТОО

- Түзмөктү сактоого алып салуунун алдында чукурдагы сууну төгүп, чыпкаларды чыгарып, аларды табигый түрдө кургатып алыңыз. Аба тазалаткычтын корпусун жумшак бир аз нымдуу чүпүрөк менен сүртүп, андан соң кургатып сүртүңүз. Чукур менен корпус кургак болгонун текшерип алыңыз.
- Чукурда суу барда жана чыпкалары нымдуу болгондо түзмөктү сактоого тыюу салынат.
- Түзмөктү балдар жана жөндөмдүүлүгү чектелген адамдардын колу жетпеген жерлерде сактаңыз.

### БУЗУЛУУЛАРДЫ ЖОЮУ

Бузулуу	Мүмкүн болгон себептер	Бузулууларды жоюу
Түзмөк такыр иштебейт	Түзмөк электр тармагына кошулган жок	Электр шнурунун сайгычы розеткага сайылганын текшерип.
	Түзмөк иштетилген эмес	Нымдуулук деңгээлин таңдоо баскычын (11) басып, түзмөктү иштетиңиз.
Түзмөк туура эмес иштейт.	Чукурда суусу жок	Түзмөктү электр тармагынан чыгарыңыз. Түзмөктүн үстү жагын чечип, колдонмосуна ылайык сууну куюңуз.

# КЫРГЫЗ

Бузулуу	Мүмкүн болгон себептер	Бузулууларды жоюу
Түзмөк туура эмес иштейт.	Чукурга өтө көп суусу куюлган	Түзмөктү электр тармагынан чыгарыңыз. Түзмөктүн үстү жагын чечип, сууну максималдуу белгисине чейин төгүңүз.
	Чукур туура эмес орнотулган	Түзмөктү электр тармагынан чыгарыңыз. Чукурду колдонмого ылайыктуу орнотуңуз.
Жаман жыт	Шайманды биринчи иштетүүсү	Түзмөктү электр тармагынан чыгарыңыз. Түзмөктүн үстү жагын чечип, чукурдагы сууну төгүп, чукурду салкын кургак жерге 12 саатка коюңуз.
	Кир же көпкө туруп калган суу	Шайманды электр тармагынан чыгарыңыз. Резервуарын чечип, капкагын алыңыз, суу резервуарынан суусун төгүп, резервуарды тазалап алыңыз («Тазалоо жана тейлөө» бөлүмүндө жазылгандай), анын ичине таза сууну куюңуз.
Ак катмар	Сууда өтө көп минералдары бар.	Кирдетүү жана кебээр пайда болуунун коркунучун азайтуу үчүн буусууну колдонуңуз.

## ЖАБДЫКТЫН ЖЫЙЫНТЫГЫ

Аба тазалаткыч, орнотулган чыпкалары менен – 1 даана.

Колдонуу нускамасы – 1 даана.

## ТЕХНИКАЛЫК МҮНӨЗДӨМӨЛӨРҮ

Электр азыгы: 220-240 В ~ 50/60 Гц  
Номиналдуу иштетүү кубаттуулугу: 25 Вт  
Чукурдун көлөмү: 2 л  
Суунун чыгашасы: 120-150 мл / ч  
Озон чыгуусу: Бир миллионго 0,05 бөлүктөн кем  
Иштетүү аянты: 25 м<sup>2</sup>-ге чейин

## УТИЛИЗАЦИЯЛОО



Айлана чөйрөнү коргоо максатында шайман менен азыктандыруучу элементтердин (эгерде топтомго кирсе) кызмат мөөнөтү бүткөндөн кийин турмуш-тиричилик калдыктары менен бирге таштабаңыз, шайман менен азыктандыруучу элементти андан ары утилизациялоо үчүн адистештирилген пункттарга бериңиз.

Шаймандарды утилизациялоодон пайда болгон калдыктарды милдеттүү түрдө чогултуп, андан соң белгиленген жолунда утилизациялоо зарыл.

Бул шайманды утилизациялоо жөнүндө кошумча маалымат алуу үчүн жергиликтүү өкмөткө, турмуш-тиричилик калдыктарды утилизациялоо кызматына же бул шайманды алган дүкөнгө кайрылыңыз.

*Өңдүрүүчү шаймандардын жалпы иштөө принциптерине таасир этпеген дизайн, конструкциясын жана техникалык мүнөздөмөлөрүн алдын ала эскертпей өзгөртүү укугун сактайт, ошол себептен колдонмо менен шаймандын маанилүү эмес айырмачылыктар болуу мүмкүн. Колдонуучу ушундай келишпегендиктерди тапса, ал жөнүндө info@vitek.ru электрондук почтасына жазып, шаймандын жаңырланган версиясын алса болот.*

## Шаймандын кызмат мөөнөтү – 3 жыл

### Кепилдик

Кепилдик берүү шарттары тууралуу толук маалыматтар буюмду саткан сатуучудан алууга болот. Кепилдик шарттарына ылайык талап кылып сатылган товарга чек же дүмүрчөктү көрсөтүү керек.





**GB**

A production date of the item is indicated in the serial number on the technical data plate. A serial number is an eleven-unit number, with the first four figures indicating the production date. For example, serial number 0606xxxxxxx means that the item was manufactured in June (the sixth month) 2006.

**RUS**

Дата производства изделия указана в серийном номере на табличке с техническими данными. Серийный номер представляет собой одиннадцатизначное число, первые четыре цифры которого обозначают дату производства. Например, серийный номер 0606xxxxxxx означает, что изделие было произведено в июне (шестой месяц) 2006 года.

**KZ**

Бұйымның шығарылған мерзімі техникалық деректері бар кестедегі сериялық нөмірде көрсетілген. Сериялық нөмір он бір саннан тұрады, оның бірінші төрт саны шығару мерзімін білдіреді. Мысалы, сериялық нөмір 0606xxxxxxx болса, бұл бұйым 2006 жылдың маусым айында (алтыншы ай) жасалғанын білдіреді.

**UA**

Дата виробництва виробу вказана в серійному номері на табличці з технічними даними. Серійний номер представляє собою одинадцятизначне число, перші чотири цифри якого означають дату виробництва. Наприклад, серійний номер 0606xxxxxxx означає, що виріб був виготовлений в червні (шостий місяць) 2006 року.

**KG**

Буюм иштеп чыгарылган датасы сериялык номурунда техникалык маалыматтар жадыбалында көрсөтүлгөн. Сериялык номуру он бир орундуу сан болот, анын биринчи төрт саны өндүрүш датасын көрсөтөт. Мисалы, сериялык номуру 0606xxxxxxx болгон буюм 2006 жылдын июнинде (алтынчы айында) өндүрүлгөн.



ЗАПРЕЩЕНО УТИЛИЗИРОВАТЬ  
С БЫТОВЫМ МУСОРОМ.  
ОБРАТИТЕСЬ НА СООТВЕТСТВУЮЩИЙ  
ПУНКТ ПЕРЕРАБОТКИ ЭЛЕКТРИЧЕСКОГО  
И ЭЛЕКТРОННОГО ОБОРУДОВАНИЯ.