

RIVAL 650

WIRELESS

PRODUCT INFORMATION GUIDE

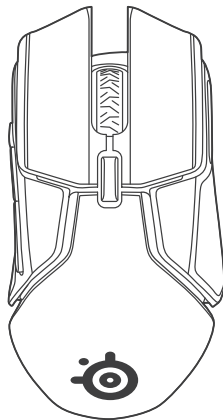

CONTENTS

SteelSeries Engine	3
Product overview	5–6
Setup	
Wired mode	7
Charging	7
Wireless mode	8
Configuring weight system	9
Calibration of lift off sensor	10
Battery indication	11
Translations	
Español	12
简体中文	14
繁體中文	17
日本語	19
한국어	22
Deutsch	25
Русский	28
Français	31
Italiano	33
Português	36
Regulatory	39

WELCOME TO RIVAL 650

The Rival 650 Wireless gaming mouse combines true 1 to 1 tracking with an advanced dual-optical sensor system that enables precise liftoff distance calibration. Plus, 256 weight combinations enable you to custom-tune the perfect balance. Like you, we are esports pros, pubstars, 5am raiders, 1hp heroes, streamers and dreamers. Your Rival 650 Wireless was forged out of our belief that gaming isn't your way to escape reality, it's your path to rewrite it.

STEELSERIES ENGINE

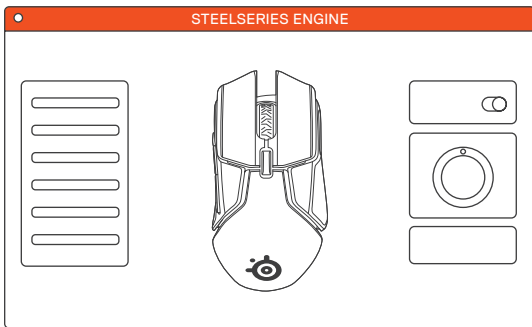

To enjoy **GameSense integration**, custom **lighting effects**, customization of **mouse settings**, as well as **programming macros** on your new Rival 650 Wireless mouse, download SteelSeries Engine at steelseries.com/engine

find help at support.steelseries.com

PACKAGE CONTENTS

Rival 650 Wireless Mouse

Product Information Guide

Weights Box

8 x 4g Weights

USB Wireless Adapter

USB Extender

SYSTEM REQUIREMENTS // COMPATIBILITY

PC / Mac

STEELSERIES ENGINE SOFTWARE REQUIREMENTS

Platforms

Windows 7 +

Mac OS X 10.8 +

120 MB of free hard drive space for installation

PRODUCT OVERVIEW

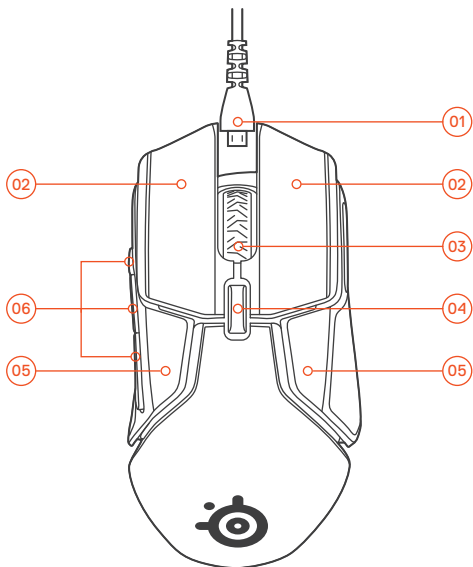

- 01 USB Cable for Play & Charge*
- 02 Split Trigger Design Main Mouse Buttons
- 03 Scroll Wheel
- 04 CPI Button / Lift Off Calibration
- 05 Removable Side Panels with Rubber Side Grips*

06 Side Buttons

07 USB Wireless Adapter



08 USB Extender



* Find accessories and replacement parts at steelseries.com/gaming-accessories

- 09 PTFE Feet
- 10 Dedicated Lift Off Sensor
- 11 TrueMove3 Sensor
- 12 Weight Molds
- 13 Connect Button
- 14 Power Switch
- 15 Weights Box
- 16 Weights (8 x 4g)

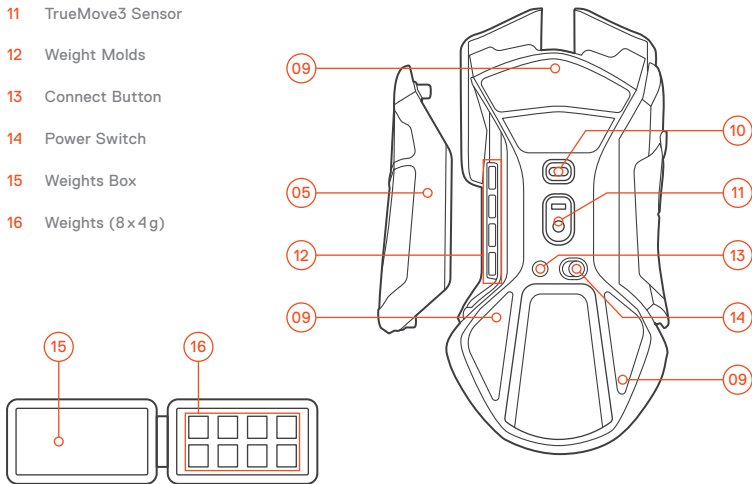

SETUP

WIRED MODE

- 01 Connect the USB Cable ① to your computer
- 02 Turn the Power Switch ⑭ ON

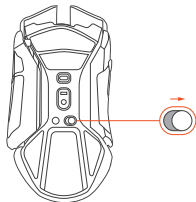

CHARGING

Once connected to a USB port the mouse will charge. Charging is unaffected by the Power Switch ⑭ being in ON/OFF position.

Fast Charging*

Estimated Fast Charging times	Amount of battery life **
5 minutes	3+ hours
10 minutes	6-7 hours
15 minutes	10+ hours

*Only on USB ports supporting fast charge

**based on default lighting profile

WIRELESS MODE

- 01 Connect the USB Cable 01 to your computer
- 02 Use the USB Extender 08 to connect USB Cable 01 and USB Wireless Adapter 07
- 03 Turn the Power Switch 14 ON. The light pipes will blink orange as the mouse tries to pair to a previously paired dongle.

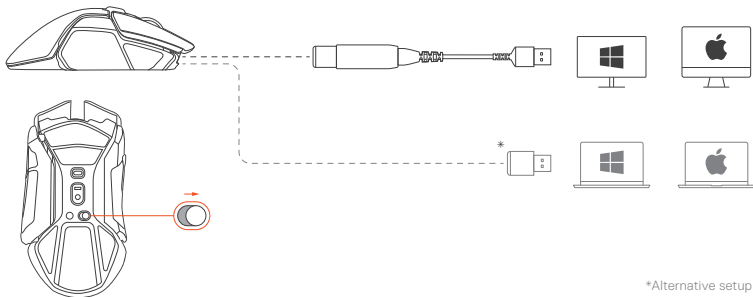

Re-pairing mouse to dongle

- 01 Keep the mouse close to the USB Wireless Adapter 07 which is connected to your computer
- 02 Turn the Power Switch 14 ON
- 03 Press the Connect Button 15. The light pipes will blink blue while pairing.

*Alternative setup

CONFIGURING WEIGHT SYSTEM

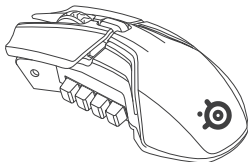
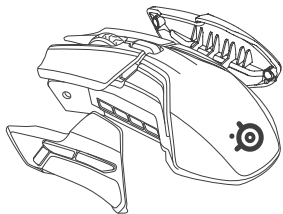

- 01 Remove the Side Panels (05) to access the weight molds
- 02 Choose your desired Weights (06) and insert them into the dedicated Weight Molds (12)
- 03 Re-attach Side Panels (05) once the desired weight is calibrated. If you find it not to your liking, repeat steps 01 to 03

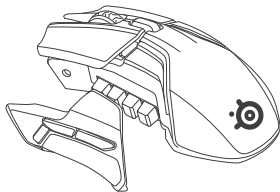

CALIBRATION OF LIFT OFF SENSOR

Your Rival 650 Wireless is equipped with a secondary, high precision lift off sensor. To ensure the highest level of accuracy, the lift off sensor must be calibrated to your gaming surface of choice.

Calibration of the lift off sensor can happen in two ways:

Automatic

On every mouse power up, your lift off sensor will automatically calibrate.

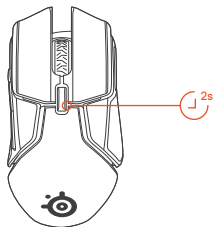

Manual

If you change gaming surfaces it is recommended to recalibrate the lift off sensor.

To manually calibrate the lift off sensor, hold down the CPI button  for two seconds to force recalibration. Your Rival 650 Wireless will flash white three times when lift off calibration is complete.



BATTERY INDICATION

Whenever you turn on the mouse, or it wakes up from sleep, the Scroll Wheel  will flash the battery indication level for 5 seconds.

Wireless use – Battery depleting

The Scroll Wheel  will flash the battery indication level for 5 seconds as the battery depletes to a lower level (see table to the right).

Wired use – Battery charging

The Scroll Wheel  will flash the battery indication level for 5 seconds as it refills to the next level (see table to the right). When the mouse is fully charged, the Scroll Wheel  will light up a solid green.

Powered off – Battery charging

The Scroll Wheel  will denote the charging level with a breathing pattern.

The color of the scroll wheel LED indicates the battery level

Green	100–50%
Yellow	49–21%
Red	20–11%
Red (blinking)	9–1%

ESPAÑOL

Contenido del paquete

Mouse Rival 650 Wireless

Guía de información sobre el producto

Recipiente para el peso

Peso de 8 x 4 g

Adaptador inalámbrico USB

Extensor USB

Requisitos del sistema // Compatibilidad

PC/Mac

Requisitos de software de SteelSeries Engine

Plataformas

Windows 7 o superior

Mac OS X 10.8 o superior

120 MB de espacio libre en el disco duro para la instalación

DESCRIPCIÓN GENERAL DEL PRODUCTO

- 01 Cable USB para jugar y cargar*
- 02 Botones principales del mouse con diseño de disparo dividido
- 03 Rueda de scroll

- 04 Botón CPI / Calibración de elevación
- 05 Paneles laterales removibles con agarres laterales de goma*
- 06 Botones laterales
- 07 Adaptador inalámbrico USB
- 08 Extensor USB
- 09 Bases PTFE
- 10 Sensor de elevación dedicado
- 11 Sensor TrueMove3
- 12 Moldes de peso
- 13 Botón Connect
- 14 Interruptor de encendido
- 15 Caja de pesos
- 16 Pesos (8 x 4 g)

* Encuentre accesorios y repuestos en steelseries.com/gaming-accessories

CONFIGURACIÓN

Modo con cable

- 01 Conectar el cable USB  a la computadora
- 02 Colocar el interruptor de encendido  en ON

Carga

Carga rápida*

Tiempos de carga rápidos estimados	Cantidad de vida útil de la batería **
5 minutos	3+ horas
10 minutos	6-7 horas
15 minutos	10+ horas

*Sólo en puertos USB que soporten carga rápida

**basado en el perfil de iluminación por defecto

Una vez conectado a un puerto USB, se cargará el mouse. La carga no se ve afectada por estar el interruptor de encendido (14) en la posición ON/OFF.

Modo inalámbrico

- 01 Conectar el cable USB (01) a la computadora
- 02 Usar el extensor USB (06) para conectar el cable USB (01) y el adaptador USB inalámbrico (07)
- 03 Colocar el interruptor de encendido (14) en ON. Los conductos de luz parpadearán en naranja mientras el mouse intenta emparejarse con un dongle previamente emparejado.

Volver a emparejar el mouse al dongle

- 01 Mantener el mouse cerca del adaptador USB inalámbrico (07) que está conectado a su

computadora

- 02 Colocar el interruptor de encendido (14) en ON
- 03 Pulsar el botón Connect (15). Los conductos de luz parpadearán en azul mientras se emparejan.

* Configuración alternativa

Configurar el sistema de pesos

- 01 Quitar los paneles laterales (05) para acceder a los moldes de peso
- 02 Seleccionar los pesos deseados (16) e insertarlos en los moldes de peso dedicados (12)
- 03 Volver a colocar los paneles laterales (05) una vez calibrado el peso deseado. Si no es lo que buscás, repetir los pasos 01 a 03

Calibración del sensor de elevación

Rival 650 Wireless está equipado con un sensor de elevación secundario de alta precisión. Para asegurar el máximo nivel de precisión, el sensor de elevación debe calibrarse respecto a tu superficie de juego.

Puede calibrarse el sensor de elevación de dos maneras:

Automático

Cada vez que se encienda el mouse, el sensor de elevación se calibrará automáticamente.

Manual

Si se cambia de superficie de juego, se recomienda recalibrar el sensor de elevación.

Para calibrar manualmente el sensor de elevación, mantener pulsado el botón CPI durante dos segundos para forzar la recalibración. Rival 650 Wireless parpadeará en blanco tres veces cuando se haya completado la calibración de elevación.

Indicación de batería

Cada vez que enciendas el mouse, o se reactive tras estar suspendido, la rueda de scroll  parpadeará indicando el nivel de batería durante 5 segundos.

Uso inalámbrico - Agotamiento de la batería

La rueda de scroll  parpadeará indicando el nivel de batería durante 5 segundos a medida que la batería se agota hasta un nivel inferior (consultar la tabla a la derecha).

简体中文

包装内容

Rival 650 无线鼠标

产品信息指南

配重盒

8 个 4g 配重块

Uso por cable – Carga de la batería

La rueda de scroll  parpadeará indicando el nivel de batería durante 5 segundos a medida que la batería se carga hasta el siguiente nivel (consultar la tabla a la derecha). Cuando el mouse está completamente cargado, la rueda de scroll se encenderá en verde intenso.

Apagado – Carga de la batería

La rueda de scroll  denotará el nivel de carga con un patrón respiratorio.

El color del LED de la rueda de scroll indica el nivel de batería

Verde	100–50 %
Amarillo	49–21 %
Rojo	20–11 %
Rojo (parpadeando)	9–1 %

USB无线适配器

USB延长器

系统要求 // 兼容性

PC / Mac

SteelSeries Engine 软件要求

平台

Windows 7 +
Mac OS X 10.8 +

120 MB 硬盘空间

产品概览

- 01 USB 随玩随充 (Play & Charge) 充电线* *
- 02 Split Trigger 鼠标主按钮
- 03 滚轮
- 04 CPI 按钮 / 抬升校准
- 05 带侧面防滑橡胶的可拆卸侧面板* *
- 06 侧边按钮
- 07 USB 无线适配器
- 08 USB 扩展器
- 09 PTFE 滑垫
- 10 专用抬升传感器
- 11 TrueMove3 传感器
- 12 配重槽
- 13 连接按钮
- 14 电源开关
- 15 配重盒
- 16 配重块 (8 个 4g)

*在steelseries.com/gaming-accessories查找配件和零件

设置

有线模式

01 将 USB 线 (01) 连接至计算机

02 打开电源开关 (14)

快速充电*

快速充电	电池续航时间**
5 分钟	3+ 小时
10 分钟	6-7 小时
15 分钟	10+ 小时

*仅可在支持快速充电的 USB 端口上使用

**取决于默认的背景配置文件

在support.steelseries.com寻求帮助

充电

连接到 USB 端口后，鼠标即会充电。无论电源开关 (14) 是打开还是关闭，都不会影响充电。

无线模式

01 将 USB 线 (01) 连接至计算机

02 使用 USB 扩展器 (08) 连接 USB 线 (01) 和 USB 无线

适配器 07

- 03 打开电源开关 14。此时光管将闪烁橙色，表示鼠标正尝试与之前配对的接收器配对。

将鼠标重新与接收器配对

- 01 将鼠标靠近连接到计算机的 USB 无线适配器 07
- 02 打开电源开关 14
- 03 按下连接按钮 13。此时光管将会闪烁蓝色，表示正在配对。

* 其他设置方式

配置配重系统

- 01 取下侧面板 05 打开配重槽
- 02 选择所需的配重块 16 并将其插入专用的配重槽中 12
- 03 达到所需重量后，重新装上侧面板 05。如不满意，请重复步骤 01 至 03

抬升传感器校准

Rival 650 Wireless 配备一个附加的高精度抬升传感器。为确保获得最高精度，必须根据您选择的操作表面对抬升传感器进行校准。

可以通过两种方式来校准抬升传感器：

自动

每次鼠标通电时，抬升传感器都会自动校准。

手动

如果更改操作表面，建议重新校准抬升传感器。

如要手动校准抬升传感器，请按住 CPI 按钮两秒钟，强制进行重新校准。Rival 650 Wireless 在抬升校准完成后将闪烁三次白光。

电量指示

每次打开鼠标或将鼠标从睡眠中唤醒时，滚轮 03 都将闪烁电池电量水平 5 秒钟。

无线使用 — 电量耗尽

当电池电量处于较低水平时，滚轮 03 将闪烁电池电量水平 5 秒钟（见右表）。

有线使用 — 电池充电

当电池电量提升到下一水平时，滚轮 03 将闪烁对应颜色的电池电量水平 5 秒钟（见右表）。当鼠标充满电时，滚轮将亮起稳定的绿光。

断电 — 电池充电

滚轮 03 将以呼吸模式指示充电水平。

滚轮 LED 颜色对应的电池电量

绿色	100–50 %
黄色	49–21 %
红色	20–11 %
红色 (闪烁)	9–1 %

繁體中文

包裝內容

Rival 650無線滑鼠

無線滑鼠

配重盒

8 顆 4g 配重塊

系統要求//相容性

PC / Mac

SteelSeries Engine軟體需求

操作系統

Windows 7 +

Mac OS X 10.8 +

安裝時需要有 120 MB 可用的硬碟容量

產品概述

01 隨玩隨充 USB 線 *

02 分離式滑鼠按鍵

03 滾輪

04 CPI 按鍵/升降校準

05 橡膠側邊可拆卸側板 *

06 側面按鍵

07 USB 無線接收器

08 USB 延長器

09 PTFE 腳墊

10 滑鼠提起高度感測器

11 TrueMove3 感應器

12 配重槽

13 配對鍵

14 電源開關

15 配重盒

16 配重塊 (8 x 4g)

* 在steelseries.com/gaming-accessories找尋配件和零件

設定

有線模式

01 將 USB 線  連接到您的電腦上

02 打開電源開關 

快速充電 *

估計快速充電時間	電池壽命**
5 分鐘	3+ 小時以上
10 分鐘	6-7 小時
15 分鐘	10+ 小時以上

*僅適用於支持快速充電的 USB 端口

**基於預設照明配置文件

充電

連接到 USB 端口後滑鼠就會充電。充電不受電源開關 (14) 所處位置（開或關）的影響。

無線模式

- 01 將 USB 線 (01) 連接到您的電腦上
- 02 使用 USB 延長器 (06) 連接 USB 線 (01) 與 USB 無線接收器 (07)
- 03 打開電源開關 (14)。當滑鼠嘗試與以前配對過的接收器進行配對時，光管會閃爍橙色。

將滑鼠與接收器重新配對

- 01 讓滑鼠靠近連接到電腦的 USB 無線接收器 (07)
- 02 打開電源開關 (14)
- 03 按配對鍵 (15)。配對時燈條會閃爍藍色。

* 其他設定

配置重量系統

- 01 拆卸側板 (05) 查看配重槽
- 02 選擇你想要的配重塊 (16) 並將其插入到專用配重槽 (12) 中
- 03 校準所需重量後重新安裝側板 (05)。如果您感覺不適，請重複步驟 01 到 03

校準滑鼠提起高度感應器

您的 Rival 650 無線滑鼠配備了一個高精度輔助升降感應器。為了確保最高的準確度，升降感應器必須校準到您所選擇的滑鼠墊表面。

可通過兩種方式校準升降感應器：

自動

在每一個滑鼠通電時，您的升降感應器將自動校準。

手動

如果您更改滑鼠墊表面，建議您重新校準升降感應器。

要手動校準升降感應器，請按住 CPI 按鈕兩秒鐘以強制重新校準。升降感應器校準完成後，您的 Rival 650 無線滑鼠將發出白色閃光三次。

電池指示

每當你打開滑鼠或它從睡眠中醒來時，滾輪 (05) 將閃爍電池指示電量 5 秒。

無線使用——電池耗盡

當電池電量消耗到較低水平時，滾輪 **OS** 將閃爍電池指示電量 5 秒（請參見右表）。

有線使用——電池充電

當電池電量充到下一個水平時，滾輪 **OS** 將閃爍電池指示電量 5 秒（請參見右表）。當滑鼠充滿電時，滾輪將恒亮綠燈。

電源關閉——電池充電

滾輪 **OS** 將以規範形式指示充電電量。

滾輪 LED 指示燈的顏色可指示電池電量

綠色	100–50%
黃色	49–21%
紅色	20–11%
紅色（閃爍）	9–1%

日本語

パッケージ内容

Rival 650ワイヤレスマウス

製品情報ガイド

錘ボックス

錘 (4g x 8)

USBワイヤレスアダプタ

USBエクステンダ

システム要件 // 互換性

PC / Mac

SteelSeries Engineのソフトウェア要件

プラットフォーム

Windows 7 以降

Mac OS X 10.8 以降

インストール用のハードドライブ空き容量: 120MB

support.steelseries.comにアクセスして、その他の提案やサポートをご覧ください

製品の概要

- 01 ブレイと充電用のUSBケーブル*
- 02 スプリットトリガー設計のメインマウスボタン
- 03 スクロールホイール
- 04 CPIボタン/リフトオフ校正
- 05 ゴム製サイドグリップを備えた着脱式サイドパネル*
- 06 サイドボタン

- 07 USBワイヤレスアダプター
- 08 USBエクステンダー
- 09 PTFE脚
- 10 リフトオフの専用センサー
- 11 TrueMove3センサー
- 12 錘用の溝
- 13 接続ボタン
- 14 電源スイッチ
- 15 錘ボックス
- 16 錘 (8x4g)

* アクセサリーや交換部品をお求めの場合は、steelseries.com/gaming-accessoriesで情報をご覧ください。

セットアップ

有線モード

- 01 USBケーブル ① をお使いのパソコンに接続します
- 02 電源スイッチ ⑭ をONにします

充電中

USBポートに接続すればマウスは充電されます。

高速充電*

想定高速充電時間	電池寿命**
5分	3+ 時間以上
10分	6-7 時間
15分	10+ 時間以上

*高速充電に対応したUSBポート 使用の場合に限る

**デフォルトのライティング設定に基づく

電源スイッチ ⑭ がONでもOFFでも、充電は続行されます。

ワイヤレスモード

- 01 USBケーブル ① をお使いのパソコンに接続します
- 02 USBエクステンダー ② を使用し、USBケーブル ① とUSBワイヤレスアダプター ⑦ を接続します
- 03 電源スイッチ ⑭ をONにします。以前ペアリングしていた dongle にマウスがペアリングしようとする際、イルミネーションのラインがオレンジ色に点滅します。

マウスと dongle の再ペアリング

- 01 マウスを、パソコンに接続されたUSBワイヤレスアダプター ⑦ の近くに置きます

02 電源スイッチ **(14)** をONにします

03 接続ボタン **(15)** を押します。ペアリングの際、イルミネーションのラインは青色に点滅します。

*別のセットアップ方法

錘システムの設定

01 サイドパネル **(05)** を取り除き、錘用の溝を開きます

02 希望する重量 **(16)** を決め、専用の錘用溝 **(12)** に挿入します

03 希望する重さに調整できたら、サイドパネル **(05)** を再度装着します。もし重量を変えたい場合は、01~03の手順を繰り返します

リフトオフセンサーの校正

Rival 650ワイヤレスマウスには、二次的な高精度のリフトオフセンサーが搭載されています。最高精度を保証するため、リフトオフセンサーはご使用のゲーミング面に合うよう校正する必要があります。

リフトオフセンサーは、2つの方法で校正が可能です：

自動

マウスの電源が入る度に、リフトセンサーは自動的に校正されます。

手動

ゲーミング面を変える際は、リフトオフセンサーを校正することが推奨されます。

リフトオフセンサーを手動で校正するには、CPIボタンを2秒間押し続けて強制的に校正してください。リフトオフ校正が完了したら、Rival 650ワイヤレスは3回白く点滅します。

電池残量表示

マウスをオンにしたり、スリープ状態から復帰させると、スクロールホイール **(03)** は電池残量レベルを5秒間点滅させます。

ワイヤレス使用 - 電池が消耗しています

スクロールホイール **(03)** は、電池が低レベルまで消耗（右側の表参照）すると、電池残量レベルを5秒間点滅させます。

有線使用 - 充電中です

スクロールホイール **(03)** は、次のレベルまで充電（右側の表参照）が完了すると電池残量レベルを5秒間点滅させます。マウスが完全に充電されると、スクロールホイールは緑色に点灯します。

電源オフ - 充電中

スクロールホイール **(03)** は、フリージングパターンで充電レベルを示します。

スクロールホイールのLED色はバッテリー残量を示します

緑	100-50%
黄	49-21%
赤	20-11%
赤 (点滅)	9-1%

한국어

패키지 내용물

Rival 650 Wireless 마우스

제품 정보 안내

웨이트 박스

4g 웨이트 8개

USB 무선 어댑터

USB 익스텐더

시스템 요구 사항 // 호환성

PC / Mac

SteelSeries Engine 소프트웨어 요구 사항

플랫폼

Windows 7 이상

Mac OS X 10.8 이상

설치를 위한 120MB 여유 하드 드라이브 공간

제품 개요

01 플레이 및 충전용 USB 케이블 *

02 분할 트리거 디자인 기본 마우스 버튼

03 스크롤 휠

04 CPI 버튼 / 리프트 오프 보정

05 고무 사이드 그림이 있는 탈착식 사이드 패널 *

06 사이드 버튼

07 USB 무선 어댑터

08 USB 익스텐더

09 PTFE 피트

10 전용 리프트 오프 센서

11 TrueMove3 센서

12 웨이트 틀

13 연결 버튼

14 전원 스위치

15 웨이트 박스

16 웨이트(4g 8개)

* 액세서리와 대체 부품은 steelseries.com/gaming-accessories에서 구하세요

설정

유선 모드

01 USB 케이블 ①을 컴퓨터에 연결합니다.

02 전원 스위치 ④를 켭니다.

충전

마우스는 USB 포트에 연결되면 충전됩니다. 전원 스위치 ④가 ON/OFF 위치 중 어디에 있던 충전에는 영향을 미치지 않습니다.

빠른 충전*

예상 빠른 충전 시간	배터리 지속 시간 **
5분	3시간 이상
10분	6-7시간
15분	10시간 이상

*빠른 충전을 지원하는 USB 포트만 해당

**기본 조명 프로필 기준

무선 모드

01 USB 케이블 ①을 컴퓨터에 연결합니다.

02 USB 익스텐더 ②를 사용하여 USB 케이블 ①과 USB 무선 어댑터 ③를 연결합니다.

03 전원 스위치 ④를 켭니다. 마우스가 이전에 페어링된 동글에 페어링을 시도하는 동안 광도체가 주황색으로 깜박입니다.

마우스를 동글에 다시 페어링

01 컴퓨터에 연결된 USB 무선 어댑터 ③ 가까이 마우스를 둡니다.

02 전원 스위치 ④를 켭니다.

03 연결 버튼 ⑤를 누릅니다. 페어링하는 동안 광도체가 파란색으로 깜박입니다.

*대체 설정

웨이트 시스템 구성

01 웨이트 틀에 접근하기 위해 사이드 패널 ⑥을 분리합니다.

02 원하는 웨이트 ⑦를 선택하고 전용 웨이트 틀 ⑧에 넣습니다.

03 원하는 무게를 맞췄으면 사이드 패널 ⑥을 다시 연결합니다. 무게가 마음에 들지 않으면 01 ~ 03 단계를 반복합니다.

리프트 센서 보정

Rival 650 Wireless에는 보조 고정밀 리프트 오프 센서가 있습니다. 최고 수준의 정확도를 보장하려면 원하는 표면에 맞춰 리프트 오프 센서를 보정해야 합니다.

리프트 센서는 다음의 두 가지 방법으로 보정할 수 있습니다.

자동

마우스 전원을 켤 때마다 리프트 오프 센서가 자동으로 보정됩니다.

수동

표면이 바뀔 경우 리프트 오프 센서를 보정하는 것이 좋습니다.

리프트 오프 센서를 수동으로 보정하려면 CPI 버튼을 2초간 눌러 재보정을 강제로 실행하십시오. 리프트 오프 보정이 완료되면 Rival 650 Wireless가 흰색으로 세 번 깜박입니다.

배터리 표시

마우스를 켤 때마다 또는 마우스가 절전 모드에서 깨어날 때마다 스크롤 휠 에서 배터리 표시 레벨이

5초간 깜박입니다.

무선 사용 - 배터리 소비

배터리가 소비되어 한 단계 아래로 내려올 때(오른쪽 표 참조) 스크롤 휠 의 배터리 표시 레벨이 5초간 깜박입니다.

유선 사용 - 배터리 충전

배터리가 충전되어 한 단계 위로 올라갈 때(오른쪽 표 참조) 스크롤 휠 의 배터리 표시 레벨이 5초간 깜박입니다. 마우스가 완전히 충전되면 스크롤 휠이 녹색으로 켜집니다.

전원 끄 - 배터리 충전

스크롤 휠 이 일정 간격으로 충전량을 표시합니다.

스크롤 휠 LED의 색상이 배터리 잔량을 나타냅니다.

녹색	100-50%
노란색	49-21%
빨간색	20-11%
빨간색(깜박임)	9-1%

DEUTSCH

Lieferumfang

Rival 650 Wireless Mouse

Produktinformationshandbuch

Schachtel mit Gewichten

8 Gewichte à 4 g

USB-WLAN-Adapter

USB-Verlängerung

Systemanforderungen // Kompatibilität

PC / Mac

SteelSeries Engine – Softwareanforderungen

Plattformen

Windows 7 und neuer

Mac OS X 10.8 und neuer

120 MB freier Festplattenspeicher für die Installation

Produktübersicht

01 USB-Kabel für die Aufladung beim Gaming*

02 Haupt-Maustasten im Split-Trigger-Design

03 Scroll-Rad

04 CPI-Taste / Lift-Off-Kalibrierung

05 Abnehmbare Seitenabdeckungen mit Gummi-Seitengriffflächen*

06 Seitentasten

07 USB-Wireless-Adapter

08 USB-Extender

09 PTFE-Mausfüße

10 Spezieller Lift-Off-Sensor

11 TrueMove3-Sensor

12 Gewichtslots

13 Verbindungstaste

14 EIN/AUS-Schalter

15 Schachtel mit Gewichten

16 Gewichte (8 x 4 g)

*Zubehör und Ersatzteile finden Sie bei steelseries.com/gaming-accessories

ANSCHLUSS

Kabelgebunden

01 Schließen Sie das USB-Kabel  an Ihren Computer an.

02 Schalten Sie den EIN/AUS-Schalter  ein.

Aufladung

Die Maus lädt sich auf, sobald sie an einen USB-Port angeschlossen wird. Beim Aufladen ist die Stellung des EIN/AUS-Schalters (14) nicht von Bedeutung.

Schnellladung

Geschätzte Dauer der Schnellladung	Akkulaufzeit**
5 Minuten	> 3 Stunden
10 Minuten	6–7 Stunden
15 Minuten	> 10 Stunden

* Nur wenn der USB-Port die Schnellladung unterstützt

** Bei Verwendung des Standard-Bleuchtungsprofils

Kabellos

- 01 Schließen Sie das USB-Kabel (01) an Ihren Computer an.
- 02 Verwenden Sie den USB-Extender (06), um das USB-Kabel (01) mit dem USB-Wireless-Adapter (07) zu verbinden.
- 03 Schalten Sie den EIN/AUS-Schalter (14) ein. Die Leuchtstreifen blinken orange, wenn die Maus versucht, eine Verbindung zu einem zuvor gekoppelten Dongle herzustellen.

Kopplung von Maus und Dongle

- 01 Positionieren Sie die Maus in der Nähe des USB-Wireless-Adapters (07), der an Ihren Computer angeschlossen ist.
- 02 Schalten Sie den EIN/AUS-Schalter (14) ein.
- 03 Drücken Sie die Verbindungstaste (13). Während des Koppelvorgangs blinken die Leuchtstreifen blau.

* Alternativer Anschluss

Konfiguration des Gewichtssystems

- 01 Nehmen Sie die Seitenabdeckungen (05) ab, um die Gewichtslots freizulegen.
- 02 Wählen Sie die gewünschten Gewichte (16) aus und stecken Sie sie in die entsprechenden Slots (12).
- 03 Befestigen Sie die Seitenabdeckungen (05) wieder, nachdem Sie das Gewicht an Ihre Bedürfnisse angepasst haben. Falls das Gewicht noch nicht ideal ist, wiederholen Sie die Schritte 01 bis 03.

Kalibrierung des Lift-Off-Sensors

Ihre Rival 650 Wireless Mouse ist mit einem sekundären, hochpräzisen Lift-Off-Sensor ausgestattet. Um den höchstmöglichen

Präzisionsgrad zu erreichen, muss der Lift-Off-Sensor an die gewünschte Gaming-Oberfläche angepasst werden.

Die Kalibrierung kann auf zwei verschiedene Weisen erfolgen:

Automatisch

Der Lift-Off-Sensor wird bei jedem Einschalten der Maus automatisch kalibriert.

Manuell

Wenn Sie die Gaming-Oberfläche wechseln, wird empfohlen, den Lift-Off-Sensor neu zu kalibrieren.

Halten Sie zum manuellen Kalibrieren des Lift-Off-Sensors die CPI-Taste 2 Sekunden lang gedrückt, um eine neue Kalibrierung zu erzwingen. Wenn Ihre Rival 650 Wireless Mouse dreimal weiß aufleuchtet, ist die Lift-Off-Kalibrierung abgeschlossen.

AKKUANZEIGE

Wenn Sie die Maus einschalten oder sie den Stand-by-Modus verlässt, blinkt das Scroll-Rad  5 Sekunden lang. Die Farbe des Blinkens gibt Ihnen Aufschluss über den Akkuladestatus.

Kabellose Verwendung – Akkuverbrauch

Das Scroll-Rad  blinkt jeweils 5 Sekunden lang, wenn der Ladezustand des Akkus einen niedrigeren Bereich erreicht (siehe Tabelle rechts).

Kabelgebundene Verwendung – Akkuaufladung

Das Scroll-Rad  blinkt jeweils 5 Sekunden lang, wenn der Ladezustand des Akkus einen höheren Bereich erreicht (siehe Tabelle rechts). Wenn die Maus vollständig aufgeladen ist, leuchtet das Scroll-Rad grün.

Ausgeschaltet – Akkuladestatus

Das Scroll-Rad  zeigt den Ladezustand des Akkus an.

Die Farbe der LED des Scroll-Rads verweist auf die verbleibende Akkuleistung.

Grün	100–50 %
Gelb	49–21 %
Rot	20–11 %
Rot (blinkend)	9–1 %

РУССКИЙ

Комплектация

Беспроводная мышь Rival 650

Информационное руководство по продукту

Футляр с грузиками

Грузики 4 г, 8 шт

USB-адаптер беспроводной сети

USB-удлинитель

Системные требования // Совместимость

PC / Mac

Требования программного пакета SteelSeries Engine

Платформы

Windows 7 и позже

Mac OS X 10.8 и позже

120 Мб свободного пространства на жестком диске для установки

КРАТКИЕ СВЕДЕНИЯ О ПРОДУКТЕ

01 Кабель USB для заряда при игре (функция Play & Charge)*

02 Основные кнопки мыши имеют конструкцию Split Trigger

03 Колесо прокрутки

04 Кнопка калибровки CPI / отрыва

05 Съёмные боковые панели с резиновыми вставками*

06 Боковые кнопки

07 Беспроводной USB адаптер

08 Удлинитель USB

09 Фторопластовые опорные накладки

10 Специальный датчик отрыва

11 Датчик TrueMove3

12 Гнезда для грузиков

13 Кнопка подключения

14 Выключатель питания



15 Футляр с грузиками

16 Грузики (8 x 4 г)

* Аксессуары и запчасти можно купить на сайте steelseries.com/gaming-accessories

ПОДКЛЮЧЕНИЕ И НАСТРОЙКА

Проводной режим

- 01 Подключите кабель USB  к компьютеру
- 02 Установите выключатель питания  в положение «ON» (вкл.)

Заряд

При подключении мыши к порту USB

Примерное время быстрого заряда	Длительность работы от аккумулятора **
5 минут	3 часа и более
10 минут	6–7 часов
15 минут	10 часов и более





* Только от порта USB, поддерживающего быстрый заряд

** При использовании светового профиля по умолчанию

происходит заряд аккумулятора. Заряд происходит при любом положении выключателя питания : «ON» (вкл.) или «OFF» (выкл.).



Быстрый заряд*

Беспроводной режим

- 01 Подключите кабель USB  к компьютеру
- 02 С помощью удлинителя USB  подключите кабель USB  и беспроводной USB адаптер 



03 Установите выключатель питания  в положение «ON» (вкл.). В ходе сопряжения мыши с предварительно сопряженным адаптером светодиоды мигают оранжевым цветом.

Повторное сопряжением мыши с беспроводным адаптером

- 01 Поднесите мышь к беспроводному адаптеру USB , подключенному к вашему компьютеру
- 02 Установите выключатель питания  в положение «ON» (вкл.)
- 03 Нажмите кнопку сопряжения «Connect» . При сопряжении светодиоды мигают синим цветом.

* Альтернативная настройка

Настройка системы балансировочных грузиков

- 01 Снимите боковые накладки  для доступа к гнездам грузиков
- 02 Выберите необходимые грузики  и установите их в соответствующие гнезда 
- 03 По достижении желаемого веса грузиков установите на место боковые накладки . Если результат неудовлетворительный, повторите действия пунктов 01 - 03

Калибровка сенсора отрыва

Мышь Rival 650 Wireless оснащена дополнительным прецизионным сенсором отрыва. Для достижения высочайшей точности необходимо выполнить калибровку сенсора отрыва для конкретной игровой поверхности.

Есть два способа калибровки сенсора отрыва:

Автоматический

Каждый раз при включении питания мыши выполняется автоматическая калибровка сенсора отрыва.

Ручной

При смене игровой поверхности рекомендуется снова выполнить калибровку сенсора отрыва.

Для принудительного ручного включения калибровки сенсора отрыва нажмите кнопку CPI на две секунды. По окончании калибровки подсветка мыши Rival 650 Wireless три раза мигнет белым светом.

ИНДИКАЦИЯ РЕСУРСА АККУМУЛЯТОРА

При каждом включении питания мыши или при выходе из спящего режима колесо прокрутки  мигает в течение 5 секунд, эта индикация информирует о ресурсе аккумулятора.

Использование в беспроводном режиме – разряд аккумулятора

Колесо прокрутки  мигает в течение 5 секунд, указывая разряд аккумулятора до более низкого уровня (см. таблицу справа).

Использование с кабельным подключением – заряд аккумулятора

Колесо прокрутки  мигает в течение 5 секунд, указывая заряд аккумулятора до более высокого уровня (см. таблицу справа). При полном заряде аккумулятора мыши колесо прокрутки постоянно светится зеленым светом.

Питание выключено – заряд аккумулятора

Пульсирование цвета колеса прокрутки  служит для индикации степени заряда аккумулятора.

Цвет светодиода колеса прокрутки указывает степень заряда аккумулятора

Grün	100–50 %
Gelb	49–21 %
Rot	20–11 %
Rot (blinkend)	9–1 %

FRANÇAIS

Contenu de l'emballage

Souris sans fil Rival 650

Guide d'informations sur le produit

Boîte de poids

8 poids de 4 g

Adaptateur sans fil USB

Extension USB

Configuration système requise // Compatibilité

PC / Mac

Exigences du logiciel SteelSeries Engine

Plateformes

Windows 7 +

Mac OS X 10,8 +

120 Mo d'espace disque dur libre pour l'installation

Vue d'ensemble du produit

- 01 Câble USB pour l'utilisation et la charge*
- 02 Boutons principaux de la souris en gâchette scindée
- 03 Molette de défilement

- 04 Bouton CPP / Calibration du soulèvement
- 05 Panneaux latéraux amovibles avec prises latérales en caoutchouc*
- 06 Boutons latéraux
- 07 Adaptateur sans fil USB
- 08 Prolongateur USB
- 09 Pattes en PTFE
- 10 Capteur de soulèvement dédié
- 11 Capteur TrueMove3
- 12 Moules à poids
- 13 Bouton de connexion
- 14 Interrupteur d'alimentation
- 15 Boîte de poids
- 16 Poids (8 x 4 g)

CONFIGURATION

Mode filaire

- 01 Branchez le câble USB  à votre ordinateur
- 02 Enclenchez l'interrupteur d'alimentation  sur ON (Marche)

Charge

Une fois branchée à un port USB, la souris se charge.

Temps de charge rapide estimé	Durée de vie de la batterie**
5 minutes	+ de 3 heures
10 minutes	Entre 6 et 7 heures
15 minutes	+ de 10 heures

*Uniquement sur les ports USB supportant la charge rapide

**Selon le profil d'éclairage par défaut

La charge s'effectue en continu, peu importe que l'interrupteur d'alimentation **14** soit sur ON (Marche) ou sur OFF (Arrêt).

Charge rapide*

Mode sans fil

- 01 Branchez le câble USB **01** à votre ordinateur
- 02 Utilisez le prolongateur USB **06** pour brancher le câble USB **01** et l'adaptateur sans fil USB **07**
- 03 Enclenchez l'interrupteur d'alimentation **14** sur ON (Marche). Les conducteurs de lumière clignotent en orange lorsque la souris tente de s'apparier à une clé électronique précédemment appariée.

Ré-appariement de la souris à la clé électronique

- 01 Gardez la souris près de l'adaptateur USB sans fil

07 connecté à votre ordinateur

- 02 Enclenchez l'interrupteur d'alimentation **14** sur ON (Marche)
- 03 Appuyez sur le bouton de connexion **13**. Les conducteurs de lumière clignotent en bleu pendant l'appariement.

*Autre configuration

Configuration du système de poids

- 01 Ôtez les panneaux latéraux **05** pour accéder aux moules à poids
- 02 Choisissez les poids **16** que vous souhaitez utiliser et insérez-les dans les moules **12** prévus à cet effet
- 03 Remettez en place les panneaux latéraux **05** une fois que le poids souhaité est calibré. S'il ne vous convient pas, répétez les étapes 01 à 03

Calibrage du capteur de soulèvement

Votre souris Rival 650 est équipée d'un capteur secondaire de haute précision dédié au soulèvement. Pour garantir un degré de précision optimal, le capteur de soulèvement doit être calibré par rapport à la surface de jeu de votre choix.

Le calibrage du capteur de soulèvement peut être effectué de deux manières :

Automatique

À chaque fois que la souris est allumée, votre capteur de soulèvement sera automatiquement calibré.

Manuel

Il est recommandé de recalibrer le capteur de soulèvement si vous changez de surface de jeu.

Pour le calibrage manuel du capteur de soulèvement, maintenez le bouton CPP enfoncé pendant 2 secondes pour induire le calibrage. Votre Rival 650 clignotera 3 fois d'une lumière blanche lorsque le calibrage sera terminé.

VOYANT DE LA BATTERIE

Lorsque vous allumez la souris ou qu'elle quitte le mode de mise en veille, la LED de la molette de défilement  clignote pendant 5 secondes.

Utilisation sans fil : épuisement de la batterie

Lorsque la batterie s'épuise, la LED de la molette de défilement  clignote pendant 5 secondes pour

indiquer le passage à un niveau de charge inférieur (voir le tableau sur la droite).

Utilisation filaire : charge de la batterie

Lorsque la batterie se charge, la LED de la molette de défilement  clignote pendant 5 secondes pour indiquer le passage à un niveau de charge supérieur (voir le tableau sur la droite). Lorsque la souris est complètement chargée, la LED de la molette de défilement devient verte.

Hors tension : charge de la batterie

La LED de la molette de défilement  indique le niveau de charge selon un rythme évolutif.

La couleur de la LED de la molette de défilement indique le niveau de charge de la batterie

Vert	100–50%
Jaune	49–21%
Rouge	20–11%
Rouge (clignotant)	9–1%

ITALIANO

Contenuto della confezione

Mouse wireless Rival 650

Guida informazioni sul prodotto

Scatola dei pesi

8 pesi da 4 g

Adattatore wireless USB

Extender USB

Requisiti di sistema//Compatibilità

PC/Mac

Requisiti software SteelSeries Engine

Piattaforme

Windows 7 e versioni successive

Mac OS X 10.8 e versioni successive

120 MB di spazio libero sul disco rigido per l'installazione

Panoramica del prodotto

- 01 Cavo USB per gioco e ricarica*
- 02 Pulsanti mouse principali con design a trigger separato
- 03 Rotellina di scorrimento
- 04 Pulsante CPI/Calibrazione del sollevamento
- 05 Pannelli laterali rimovibili con impugnature laterali in gomma*
- 06 Pulsanti laterali
- 07 Adattatore wireless USB
- 08 Estensore USB
- 09 Piedini in PTFE
- 10 Sensore di sollevamento dedicato

- 11 Sensore TrueMove3
- 12 Vani dei pesi
- 13 Pulsante di connessione
- 14 Interruttore di alimentazione
- 15 Scatola dei pesi
- 16 Pesi (8 x 4 g)

*Trova accessori e parti di ricambio su steelseries.com/gaming-accessories

CONFIGURAZIONE

Modalità cablata

- 01 Collega il cavo USB  al computer
- 02 Accendi l'interruttore di alimentazione 

Carica

Una volta collegato a una porta USB, il mouse si

Tempi di ricarica rapida stimati	Durata della batteria**
5 minuti	oltre 3 ore
10 minuti	6/7 ore
15 minuti	oltre 10 ore

*Solo su porte USB che supportano la ricarica rapida

**basato sul profilo di illuminazione predefinito

ricarica. Lo stato di accensione o spegnimento

dell'interruttore di alimentazione (14) non influisce sulla ricarica.

Ricarica rapida*

Modalità wireless

- 01 Collega il cavo USB (01) al computer
- 02 Utilizza l'extender USB (06) per collegare il cavo USB (01) e l'adattatore wireless USB (07)
- 03 Accendi l'interruttore di alimentazione (14) I canali luminosi lampeggeranno di arancione durante il tentativo di abbinamento tra il mouse e un dongle precedentemente associato.

Ri-abbinamento tra mouse e dongle

- 01 Tieni il mouse vicino all'adattatore wireless USB (07) collegato al computer
- 02 Accendi l'interruttore di alimentazione (14)
- 03 Premi il pulsante di connessione (15) I canali luminosi lampeggeranno di blu durante l'abbinamento.

*Impostazione alternativa

Configurazione del sistema di peso

- 01 Rimuovi i pannelli laterali (05) per accedere ai vani dei pesi
- 02 Scegli i pesi desiderati (16), quindi inseriscili negli

appositi vani dei pesi (12)

- 03 Rimonta i pannelli laterali (05) una volta calibrato il peso desiderato Se il peso non è ancora quello desiderato, ripeti i passaggi da 01 a 03

Calibrazione del sensore di sollevamento

Rival 650 wireless è dotato di un sensore di sollevamento secondario ad alta precisione. Per garantire il massimo livello di precisione, il sensore di sollevamento deve essere calibrato sulla superficie di gioco scelta.

La calibrazione del sensore di sollevamento può avvenire in due modi:

Automatico

Il sensore di sollevamento viene automaticamente calibrato ogni volta che si accende il mouse.

Manuale

Nel caso in cui dovessi cambiare superficie di gioco, sarebbe opportuno che ricalibrassi il sensore di sollevamento.

Per calibrare manualmente il sensore di sollevamento e quindi indurre la ricalibrazione, tieni premuto il pulsante CPI per due secondi. Rival 650 wireless lampeggerà tre volte di bianco quando la calibrazione del sollevamento sarà completata.

INDICAZIONE DELLA BATTERIA

Ogni volta che il mouse si accende o si riattiva

dopo la sospensione, la rotellina di scorrimento  lampeggerà per 5 secondi indicando il livello di batteria.

Uso senza fili – esaurimento della batteria

La rotellina di scorrimento  lampeggerà per 5 secondi indicando il livello di batteria quando questa si riduce a un livello inferiore (vedere tabella a destra).

Uso cablato – ricarica della batteria

La rotellina di scorrimento  lampeggerà per 5 secondi indicando il livello di batteria mentre questa si ricarica al livello successivo (vedere tabella a destra). Quando il mouse è completamente carico, la rotellina

di scorrimento si illumina di verde fisso.

Spegnimento – ricarica della batteria

La rotellina di scorrimento  indica il livello di carica a un ritmo simile a quello del respiro.

Il colore del LED della rotellina di scorrimento indica il livello della batteria

Verde	100–50 %
Giallo	49–21%
Rosso	20–11%
Rosso (lampeggiante)	9–1%

PORTUGUÊS

Conteúdo do pacote

Rival 650 mouse sem fio

Guia de informações do produto

Caixa de pesos

8 pesos de 4g cada

Adaptador sem fio USB

Extensor USB

Requisitos do sistema // compatibilidade

PC / Mac

Requisitos de software SteelSeries Engine

Plataformas

Windows 7 +

Mac os X 10,8 +

120 MB de espaço livre no disco rígido para instalação

Visão geral do produto

01 Cabo USB para Play & Charge*

02 Principais botões do mouse com design Split Trigger

- 03 Roda de rolagem
 - 04 Botão CPI / Calibração de decolagem
 - 05 Painéis laterais removíveis com apertos laterais de borracha *
 - 06 Botões laterais
 - 07 Adaptador sem fio USB
 - 08 Extensor USB
 - 09 Pés em PTFE
 - 10 Sensor dedicado para decolagem
 - 11 Sensor TrueMove3
 - 12 Moldes de peso
 - 13 Botão de conexão
 - 14 Interruptor de energia
 - 15 Caixa de pesos
 - 16 Pesos (8 x 4 g)
- * Encontre acessórios e peças de reposição em steelseries.com/gaming-accessories

CONFIGURAÇÃO

Modo com fio

- 01 Conecte o cabo USB  ao seu computador
- 02 Ligue o interruptor de energia 

Carregamento





Tempos de carregamento rápidos estimados	Quantidade de carga na bateria **
5 minutos	+3 horas
10 minutos	6 – 7 horas
15 minutos	+10 horas

* Somente em portas USB que suportam a carga rápida
 ** com base no perfil de iluminação padrão

Uma vez conectado a uma porta USB, o mouse será carregado. O carregamento não é afetado por nenhuma posição do interruptor de energia , podendo este estar na posição ligado/desligado.

Carregamento rápido*

Modo sem fio

- 01 Conecte o cabo USB  ao seu computador
- 02 Utilize o extensor USB  para conectar o cabo USB  e o adaptador sem fio USB 
- 03 Ligue o interruptor de energia . As tubulações claras piscarão em laranja enquanto o mouse tenta se emparelhar a um dongle previamente emparelhado.

Re-emparelhamento do mouse com o dongle

- 01 Mantenha o mouse próximo ao adaptador sem fio

USB **(07)** que está conectado ao seu computador

02 Ligue o interruptor de energia **(14)**

03 Pressione o botão Conectar **(13)**. Os tubos de luz piscarão em azul enquanto emparelham.

* Configuração alternativa

Configurando o sistema de peso

01 Remova os painéis laterais **(05)** para acessar os moldes de peso

02 Escolha os pesos pretendidos **(16)** e introduza-os nos moldes de peso dedicados **(12)**

03 Reconecte os painéis laterais **(05)** quando o peso desejado for calibrado. Se não estiver como você quer, repita os passos de 01 a 03

Calibração do sensor de decolagem

Seu Rival 650 sem fio é equipado com um sensor de decolagem secundário de alta precisão. Para garantir o mais alto nível de precisão, o sensor de decolagem deve ser calibrado para a sua superfície de jogo da sua escolha.

A calibração do sensor de decolagem pode ser feita de duas maneiras:

Automática

Em cada conexão do seu mouse com a alimentação, seu sensor de decolagem calibrará automaticamente.

Manual

Se você mudar de superfície de jogo, é recomendável recalibrar o sensor de decolagem.

Para calibrar manualmente o sensor de decolagem, mantenha o botão CPI pressionado durante dois segundos para forçar a recalibração. Seu Rival 650

sem fio piscará em branco três vezes quando a calibração de decolagem estiver completa.

INDICAÇÃO DA BATERIA

Sempre que você liga o mouse ou que ele acorda do período de inatividade, a roda de rolagem **(03)** piscará o nível de indicação da bateria por 5 segundos.

Uso sem fio – diminuição de energia da bateria

A roda de deslocamento **(05)** piscará o nível de indicação da bateria durante 5 segundos, à medida que a carga da bateria transita para um nível inferior (ver tabela à direita).

Uso com fio – Carregamento da bateria

A roda de deslocamento **(05)** piscará o nível de indicação da bateria durante 5 segundos, à medida que reabastece para o nível seguinte (veja a tabela à direita). Quando o mouse estiver totalmente carregado, a roda de deslocamento acenderá em verde contínuo.

Desligado – Carregamento da bateria

A roda de deslocamento **(05)** indicará o nível de carga

com um padrão respiratório.

A cor do LED da roda de rolagem indica o nível da bateria

Verde	100–50%
Amarelo	49–21%
Vermelho	20–11%
Vermelho (piscando)	9–1%

REGULATORY



Europe – EU Declaration of Conformity

Hereby, SteelSeries ApS. declares that the equipment which is compliance with directive RoHS 2.0 (2015/863/EU), R.E.D (2014/53/EU), EMC Directive (2014/30/EU), and LVD (2014/35/EU) which are issued by the Commission of the European Community.

The full text of the EU declaration of conformity is available at the following internet address: [https://steelseries.com/SteelSeries ApS.](https://steelseries.com/SteelSeries%20ApS) hereby confirms, to date, based on the feedback from our suppliers indicates that our products shipping to the EU territory comply with REACH (Registration, Evaluation, Authorization, and Restriction of Chemicals - (EC) 1907/2006) compliance program. We are fully committed to offering REACH compliance on the products and posting accurate REACH compliance status for the all of products.

Operating Temperature: 0 to + 40 °C.

Frequency bands and Powers (Mouse and Transceiver)

a. Frequency band(s) in which the radio equipment operates:

-WiFi: 2.400 - 2.4835 GHz

b. Maximum radio-frequency power transmitted in the

frequency band(s) in which the radio equipment operates:

-WiFi: FSK: 3.38 dBm \pm 2 dBm (Mouse)

-WiFi: FSK: 2.96 dBm \pm 2 dBm (Transceiver)

Software Version: V1.21



UK Declaration of Conformity

Hereby, SteelSeries ApS. declares that the following equipment which is compliance with Electromagnetic Compatibility Regulations 2016, Electrical Equipment (Safety) Regulations 2016, Radio Equipment Regulations 2017 and The Restriction of the Use of Certain Hazardous Substances in Electrical and Electronic Equipment Regulations 2012 issued by the Department for Business, Energy& Industrial Strategy.

The full text of the UK declaration of conformity is available at the following internet address: www.steelseries.com



WEEE

This product must not be disposed of with your other household waste or treat them in compliance with the local regulations or contact your local city office, your household waste disposal service or the shop where you purchased the product.



Safety Guideline for Lithium Battery

This battery must not be disposed of with your other household waste or treat them in compliance with the local regulations or contact your local city office, your household waste disposal service or the shop where you purchased the product.

"CAUTION!" Risk of explosion if battery pack is not replaced by same type as specified by the manufacturer.

Please keep follow all listed important warnings and cautions below while using this battery pack to avoid any damage or hazard.

The battery polarity (+) and (-) shall not be connected and charged reversely. Risk of explosion if the battery polarity (+) and (-) is reversed.

Please keep this battery pack away from fire and high heat sources due to explosion might happen. Do not place your battery pack close to any heater or hot location.

This battery pack shall not be hit or impacted. This battery pack shall not be dealt with any sharp or keen objects either. This battery pack shall not be exposed to moisture, dripping or splashing.

If any electrolyte flow out of this battery pack when touch the user's eyes and skin, please seek medical advice immediately.



Federal Communication Commission Interference Statement

This device complies with Part 15 of the FCC Rules. Operation is subject to the following two conditions: (1) This device may not cause harmful interference, and (2) this device must accept any interference received, including interference that may cause undesired operation.

This equipment has been tested and found to comply with the limits for a Class B digital device, pursuant to Part 15 of the FCC Rules. These limits are designed to provide reasonable protection against harmful interference in a residential installation. This equipment generates, uses and can radiate radio frequency energy and, if not installed and used in accordance with the instructions, may cause harmful interference to radio communications. However, there is no guarantee that interference will not occur in a particular installation. If this equipment does cause harmful interference to radio or television reception, which can be determined by turning the equipment off and on, the user is encouraged to try to correct the interference by one of the following measures:

- Reorient or relocate the receiving antenna.
- Increase the separation between the equipment and receiver.
- Connect the equipment into an outlet on a circuit different from that to which the receiver is connected.
- Consult the dealer or an experienced radio/TV technician for help.

FCC Caution:

Any changes or modifications not expressly approved by the party responsible for compliance could void the user's authority to operate this equipment.

This transmitter must not be co-located or operating in conjunction with any other antenna or transmitter.

Radiation Exposure Statement:

The device has been evaluated to meet general RF exposure requirements, the device can be used in portable exposure condition without restriction.

Mouse FCC ID: ZHK-M00010

Transceiver FCC ID: ZHK-M00010TX

Industry Canada Statement:

This device complies with Industry Canada license-exempt RSS standard(s). Operation is subject to the following two conditions:

- 1) this device may not cause interference, and
 - 2) this device must accept any interference, including interference that may cause undesired operation of the device.
- Le présent appareil est conforme aux CNR d'Industrie Canada applicables aux appareils radio exempts de licence. L'exploitation est autorisée aux deux conditions suivantes:
- 1) l'appareil ne doit pas produire de brouillage, et
 - 2) l'utilisateur de l'appareil doit accepter tout brouillage radioélectrique subi, même si le brouillage est susceptible d'en compromettre le fonctionnement.

This Class B digital apparatus complies with Canadian ICES-003.

Cet appareil numérique de la classe B est conforme à la norme NMB-003 du Canada.

This device and its antenna(s) must not be co-located or operating in conjunction with any other antenna or transmitter, except tested built-in radios.

Cet appareil et son antenne ne doivent pas être situés ou fonctionner en conjonction avec une autre antenne ou un autre émetteur, exception faites des radios intégrées qui ont été testées.

The County Code Selection feature is disabled for products marketed in the US/ Canada.

La fonction de sélection de l'indicatif du pays est désactivée pour les produits commercialisés aux États-Unis et au Canada.

Mouse IC: 9638A-M00010

Transceiver IC: 9638A-M00010TX

Radiation Exposure Statement:

The device has been evaluated to meet general RF exposure requirement, the device can be used in portable exposure condition without restriction.

Déclaration d'exposition aux radiations:

L'appareil a été évalué pour répondre aux exigences générales d'exposition aux radiofréquences. L'appareil peut être utilisé en condition d'exposition portable sans restriction.



この装置は、クラスB機器です。この装置は、住宅環境で使用することを目的としていますが、この装置がラジオやテレビジョン受信機に近接して使用されると、受信障害を引き起こすことがあります。取扱説明書に従って正しい取り扱いをして下さい。VCCI-B

低功率射頻器材技術規範

取得審驗證明之低功率射頻器材，非經核准，公司、商號或使用者均不得擅自變更頻率、加大功率或變更原設計之特性及功能。低功率射頻器材之使用不得影響飛航安全及干擾合法通信；經發現有干擾現象時，應立即停用，並改善至無干



廢電池請回收

擾時方得繼續使用。前述合法通信，指依電信管理法規定作業之無線電通信。低功率射頻器材須受合法通信或工業、科學及醫療用電波輻射性電機設備之干擾。

***報廢電池請按照廢棄物管理辦法回收處理**

鋰電池安全使用指南

注意：電池若未正確更換，可能會爆炸，請用原廠建議之同款的電池來更換。

電池不可當作一般的家庭廢棄物棄置，請依據當地法規使用公共回收系統退回、回收或處理電池。

電池極性 (+) 和 (-) 不得相反連接，充電電池極性如果電池極性反轉，則有爆炸危險。

請勿將此電池放在靠近火源或任何高溫的地方，否則可能會因高熱源而發生爆炸。

電池組不得受撞擊，也不能用任何尖銳的物體去穿刺。

該電池組無防水功能，不得暴露於潮濕場所避免受潮導致兩電池極性短路導致爆炸危險。

《废弃电器电子产品回收处理管理条例》提示性说明

为了更好地关爱及保护地球，当用户不再需要此产品或产品寿命终止时，请遵守国家废弃电器电子产品回收处理相关法律法规，将其交给当地具有国家认可的回收处理资质的厂商进行回收处理。

锂电池安全使用指南

注意：电池若未正确更换，可能会爆炸，请用原厂建议之同款的电池来更换。

电池不可当作一般的家庭废弃物弃置，请依据当地法规使用公共回收系统退回、回收或处理电池。

1. 电池极性 (+) 和 (-) 不得相反连接，充电电池极性如果电池极性反转，则有爆炸危险。
2. 请勿将此电池放在靠近火源或任何高温的地方，否则可能会因高热源而发生爆炸。
3. 电池组不得受撞击，也不能用任何尖锐的物体去穿刺。
4. 该电池组无防水功能，不得暴露于潮湿场所避免受潮导致两电池极性短路导致爆炸危险。

The RoHS test method is based on the standards JIS C 0950 and CNS 15663

設備名稱: 無線滑鼠 Equipment name: Wireless Mouse	型號(型式): M-00010 Type designation: M-00010					
單元 Unit	限用物質及其化學符號 Restricted substances and its chemical symbols					
	鉛 Lead (Pb)	汞 Mercury (Hg)	鎘 Cadmium (Cd)	六價鉻 Hexavalent chromium (Cr+6)	多溴聯苯 Polybrominated biphenyls (PBB)	多溴二苯醚 Polybrominated diphenyl ethers (PBDE)
塑膠外殼 / Plastic	○	○	○	○	○	○
電路板 / PCBA	—	○	○	○	○	○
滾輪 / Wheel	—	○	○	○	○	○
內部線材 / Internal Cable	—	○	○	○	○	○
外部線材 / External Cable	—	○	○	○	○	○
<p>備考1. “超出0.1 wt %”及“超出0.01 wt %”係指限用物質之百分比含量超出百分比含量基準值。 Note 1: “Exceeding 0.1 wt %” and “exceeding 0.01 wt %” indicate that the percentage content of the restricted substance exceeds the reference percentage value of presence condition.</p> <p>備考2. ○係指該項限用物質之百分比含量未超出百分比含量基準值。 Note 2: ○ indicates that the percentage content of the restricted substance does not exceed the percentage of reference value of presence.</p> <p>備考3. —係指該項限用物質為排除項目。 Note 3: — indicates that the restricted substance corresponds to the exemption</p>						



FR

Cet appareil
et sa batterie
se recyclent

À DÉPOSER
EN MAGASIN



OU

À DÉPOSER
EN DÉCHÈTERIE



Points de collecte sur www.quefairedemesdechets.fr

根据中国大陆《电子电气产品有害物质限制使用标识要求》，以下部分列出了产品中可能包含的有害物质的名称和含量：

零部件名称	有害物质					
	铅 (Pb)	汞 (Hg)	镉 (Cd)	六价铬 (Cr(VI))	多溴联苯 (PBB)	多溴二苯醚(PBDE)
电路板组件	×	○	○	○	○	○
其他线材	×	○	○	○	○	○

*电路板组件包括印刷电路板及其构成的零部件，如电阻、电容、集成电路、连接器等。

本表格依据SJ/T 11364的规定编制。

○：表示该有害物质在该部件所有均质材料中的含量均在 GB/T 26572规定的限量要求以下。

×：表示该有害物质至少在该部件的某一均质材料中的含量超出GB/T 26572规定的限量要求；

上表中打“×”的部件，应功能需要，部分有害物质含量超出GB/T 26572规定的限量要求，但是符合欧盟RoHS法规要求(属于豁免部分)。



Direct Current



Malaysia approval (SIRIM)



该电子电气产品含有某些有害物质，在环保使用期限内可以放心使用，超过环保使用期限之后则应该进入回收循环系统。



ACMA Compliance
(Australia / New-Zealand)



Custom Union Compliance.
(Russia / Belarus / Kazakhstan)



Singapore approval (IMDA)

Regions	Contact Information	
亞洲	新北市中和區建一路186號4樓及4樓-4	+886 2 8227 1999
Asia	4F and 4F-4, No. 186, Jian 1st Rd., Zhonghe Dist., New Taipei City 235, Taiwan	+886 2 8227 1999
USA	656 W Randolph St, Suite 3E, Chicago, IL 60661, USA	+1 312 258 9467
Europe	Havneholmen 8, 1st Floor, DK-2450 Copenhagen SV, Denmark	+45 702 500 75

More information and support from <https://steelseries.com/>

Product Name (產品名稱/产品名称): Mouse (滑鼠/鼠标)

Model No. (型號/型号): M-00010

Rated (規格/规格): 5V --- 500mA

Charging Rated (充電規格/充电规格): 5V --- 0.8A; 9V --- 0.8A; 12V --- 0.8A

Made in China 中國製造/中国制造

Accessories Information (配件資訊/配件信息)

Product Name (產品名稱/产品名称): Transceiver (收發器/收发器)

Model No. (型號/型号): M-00010TX

Rated (規格/规格): 5V --- 100mA



Dilarang melakukan perubahan spesifikasi yang dapat menimbulkan gangguan fisik dan/atau elektromagnetik terhadap lingkungan sekitarnya

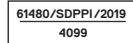
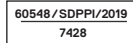



learn more at steelseries.com