

ИНСТРУКЦИЯ ПО ЭКСПЛУАТАЦИИ

Внимательно прочитайте инструкцию по эксплуатации и сохраните ее для дальнейшего использования!

Благодарим Вас за покупку. Чтобы пользование изделием приносило Вам удовольствие, перед установкой, использованием и обслуживанием изделия внимательно прочитайте инструкцию по эксплуатации и сохраните ее для дальнейшего использования.

ИНФОРМАЦИЯ ПО ТЕХНИКЕ БЕЗОПАСНОСТИ

Перед использованием

- Перед подключением прибора к электросети проверьте, совпадает ли напряжение, указанное в заводской табличке, с фактическими параметрами сети.
- Во избежание опасности замену шнура питания может проводить производитель, авторизованный сервисный центр или квалифицированный специалист. Не ремонтируйте прибор самостоятельно.
- Перед очисткой или если вы не будете пользоваться прибором длительное время, выключите прибор, извлеките вилку из розетки (тяните за вилку, а не за шнур) и снимите принадлежности.

Эксплуатационные условия

- Запрещается использовать прибор в помещении, где может скапливаться взрывоопасный газ. Опасность взрыва при утечке растворителя или бензина, содержащегося в краске или клее.
- Не помещайте прибор около источников открытого пламени (например, свечей, сигарет и под.), так как это может привести к повреждению или возгоранию.
- Запрещается использовать прибор в помещении с высокой влажностью воздуха, например, в ванной комнате, душе или

бассейне, так как в приборе может накапливаться влага, что может привести к поражению электрическим током.

- Запрещается использовать аэрозоль в помещении.
- Запрещается добавлять ароматические масла в фильтр.
- Эксплуатация прибора допускается при температуре помещения от 0° до 40°С.

Во время использования

- Эксплуатация прибора разрешается только при установленном фильтре и закрытой крышке.
- Не вставляйте никакие предметы в отверстия прибора.
- Не размещайте прибор рядом с духовыми шкафами и другими источниками тепла.
- Немедленно извлеките вилку из розетки при появлении неприятного запаха от работающего прибора.
- Перед перемещением прибора извлеките вилку из розетки.

Очистка

- Не используйте металлические щетки и другие абразивные предметы.
- Не используйте кислотосодержащие и абразивные моющие средства.
- Перед очисткой и обслуживанием вынимайте вилку из розетки.
- Очищайте корпус сухой тканью без добавок.
- Запрещается погружать корпус мотора в воду для очистки. Это может привести к поражению электрическим током или возгоранию.

Меры безопасности

- Для безопасности детей храните все упаковочные материалы (пластиковые пакеты, коробки, полистирол и т.д.) в недоступном для них месте.
- Использование прибора детьми старше 8 лет и людьми с ограниченными физическими, сенсорными и умственными способностями или с недостатком опыта или знаний допускается, только если они находятся под присмотром, получили инструкции по безопасному использованию прибора и понимают опасности, связанные с его эксплуатацией.
- Не позволяйте детям играть с прибором.
- Дети могут очищать и осуществлять обслуживание прибора только под присмотром.

КОМПЛЕКТАЦИЯ



Очиститель воздуха
(фильтр установлен внутри прибора)

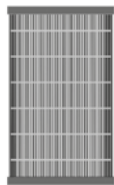

Фильтр HEPA



Активный
угольный
фильтр

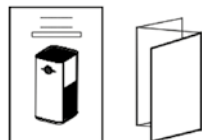

Инструкция по
эксплуатации

1*Комбинированный
фильтр

ОПИСАНИЕ ПРИБОРА

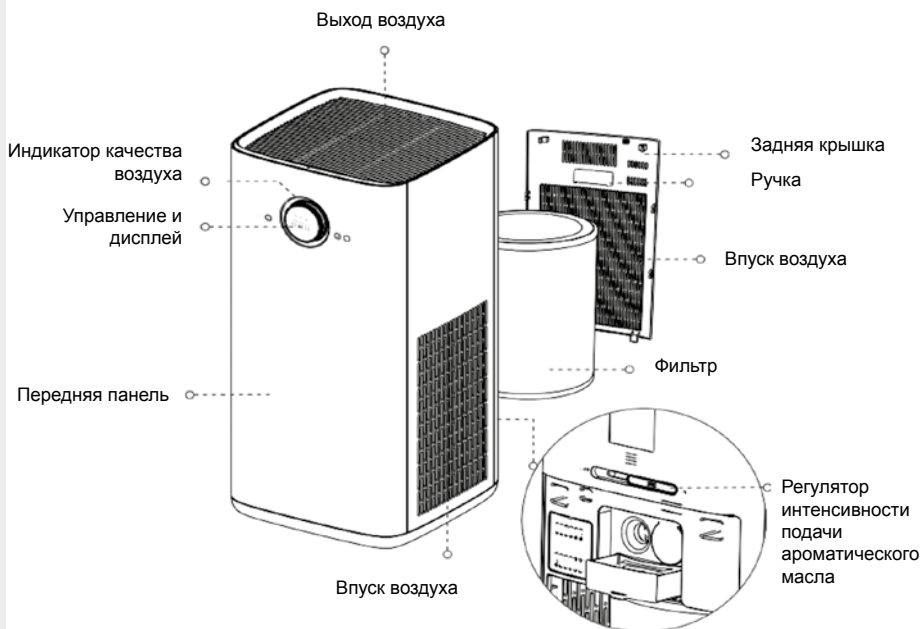

Сенсорное управление



Сенсорное управление

После включения устройство переходит в режим ожидания.



Кнопка вкл./выкл.

Нажмите сенсор, чтобы запустить или завершить работу прибора.



Скорость вентилятора

- а. Переключение скорости вентилятора в следующей последовательности: 2-3-4-A-1-2-3.
- б. Скорость вентилятора А — это автоматический режим, который автоматически регулирует скорость вентилятора в зависимости от качества воздуха в помещении.



Ночной режим

Нажмите сенсор, чтобы включить Ночной режим. Индикатор Ночного режима бледно подсвечивается, остальные индикаторы выключены.



Таймер

- а. Время таймера устанавливается в пределах от 1 до 12 часов. Отсчет таймера начинается после того, как выбранное время отображается на дисплее в течение 2 секунд.
- б. Таймер отключения: если установить таймер во время работы прибора, прибор выключится через заданное время.
- в. Таймер включения: если установить таймер в режиме ожидания прибора, прибор включится через заданное время.

Замена фильтра

- а. Если индикатор фильтра светится красным цветом, значит, фильтры необходимо заменить.
- б. Одновременно нажмите “🕒” и “🌙” удерживайте 3 секунды, чтобы сбросить счетчик фильтра.

ПРИМЕНЕНИЕ АРОМАТИЧЕСКИХ МАСЕЛ

Переключатель открыто/закрыто

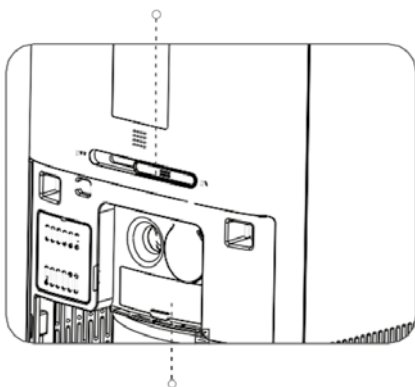

1. Если переключатель установлен в положение ON (открыто), ароматическое масло испаряется в большом количестве. Если переключатель находится в положении OFF (закрыто), ароматическое масло испаряется в минимальном количестве.

Поддон для ароматических масел

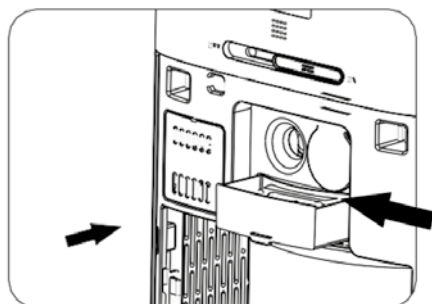

2. Откройте заднюю крышку, извлеките поддон для ароматических масел, нанесите несколько капель ароматического масла на губку, установите поддон на место и закройте крышку фильтра.

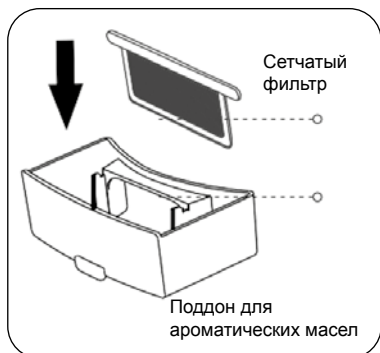

3. Очистка поддона для ароматических масел. Периодически необходимо очищать поддон для ароматических масел. Очистка: извлеките поддон, снимите сетчатый фильтр и промойте его под водой. В конце установите поддон для ароматических масел на место. (Рекомендуется регулярно менять губку.)

Внимание! Перед очисткой выключите прибор и отключите от электросети.

ЗАМІНА ФІЛЬТРА



Напоминание о замене фильтра.

1. Выключите прибор и отключите от электросети.

Предупреждение! Если прибор работает, поверните ручку и установите в положение . Коротко нажмите на ручку и отпустите, чтобы выключить прибор. (Очиститель воздуха находится в режиме ожидания. Отключите питание, вынув вилку из розетки.)

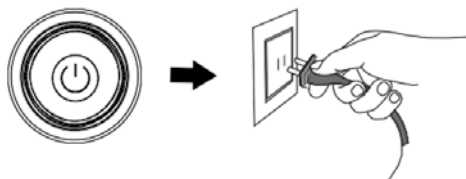

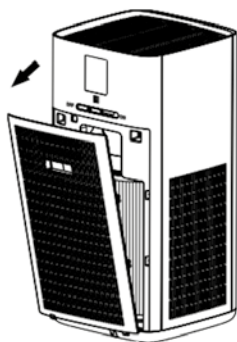

(Активный угольный фильтр)

2. Чтобы открыть заднюю крышку, возьмитесь за ручку на задней крышке и потяните крышку на себя.

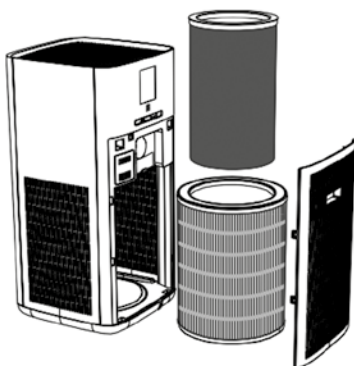

(Фильтр HEPA)

3. Извлеките фильтр и заверните в мусорный пакет, чтобы не загрязнить помещение.

Примечание.

- а. Утилизируйте использованные фильтры как негорючий мусор.
- б. Срок службы фильтров составляет примерно полгода (срок службы фильтра зависит от условий эксплуатации).
- в. Когда появляется напоминание о замене фильтра «Вовремя замените фильтр», замените фильтр и сбросьте счетчик фильтра.

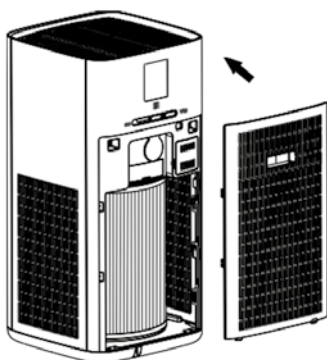

4. Правильно возьмите новый фильтр, соблюдая ориентацию верх–низ, вставьте в углубление в нижней части очистителя и задвиньте внутрь. Затем, удерживая заднюю крышку за ручку, совместите нижнюю часть крышки с пазом в нижней части прибора и закройте крышку.

Верхняя часть фильтра

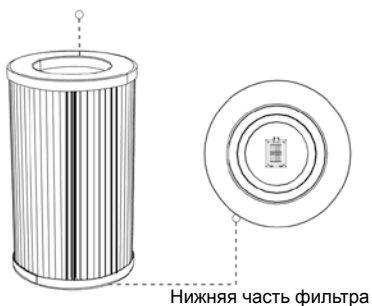

Примечание

Фильтр должен быть установлен нижней частью вниз.

5. После замены фильтра нажмите комбинацию сенсоров и удерживайте в течение 5 секунд, чтобы сбросить счетчик фильтра.



Примечание

- а. Внимательно ознакомьтесь с указаниями по замене фильтра, чтобы обеспечить эффективную очистку воздуха.
- б. Перед очисткой отключите прибор от электросети.
- в. Во избежание повреждения цепи следите, чтобы внутренние поверхности прибора были сухие.
- д. Если поверхность покрыта пылью, уберите пыль с помощью пылесоса, это поможет продлить срок службы фильтра.

УСТРАНЕНИЕ НЕИСПРАВНОСТЕЙ

Прежде чем обращаться в сервисный центр, попробуйте устранить неисправность, руководствуясь таблицей ниже.

Неисправность	Возможная причина	Устранение
Прибор не работает.	<ul style="list-style-type: none">А. Нет питания.Б. Неисправность мотора или печатной платы (РСВА).	<ul style="list-style-type: none">А. Проверьте, что прибор правильно подключен к электросети.Б. Обратитесь в сервисный центр.
Выходящий из прибора воздух имеет неприятный запах.	<ul style="list-style-type: none">А. Загрязнен фильтр.Б. Высокая концентрация запахов в помещении.	<ul style="list-style-type: none">А. Замените фильтр.Б. Проветрите помещение и проверьте, продолжает ли поступать из прибора неприятный запах.
Низкая эффективность очистки, и качество воздуха практически не улучшается.	<ul style="list-style-type: none">А. Фильтр не установлен.Б. Прибор установлен в узком месте или рядом с препятствиями, что влияет на очистку воздуха.В. Фильтр загрязнен.	<ul style="list-style-type: none">А. Установите фильтр.Б. Устраните препятствие или переставьте прибор.В. Очистите или замените фильтр.
Прибор работает очень шумно.	<ul style="list-style-type: none">А. В прибор попали посторонние предметы.Б. Прибор установлен на неровной поверхности.В. Неправильно установлены детали прибора.	<ul style="list-style-type: none">А. Установите фильтр.Б. Устраните препятствие или переставьте прибор.В. Очистите или замените фильтр.
Сенсоры не реагируют на нажатия.	Возможно, включена блокировка от детей.	После поворота ручки в положение  нажмите и удерживайте ручку 3 секунды, чтобы снять блокировку от детей.
Не удается установить фильтр.	Фильтр устанавливается в перевернутом положении.	Правильно поверните фильтр и вставьте в углубление в нижней части прибора.



Импортер : ООО «Горенье БТ»
119180, Москва, Якиманская наб., 4, стр. 1,
этаж 3, помещение I, комната 55.



Примечание

Если неисправность устранить не удалось в соответствии с приведенными выше рекомендациями, обратитесь в сервисный центр. Не разбирайте и не ремонтируйте прибор самостоятельно во избежание опасности и повреждений.