

brother

Руководство Пользователя

Компактная краеобметочная машина

Product Code (Код продукта): 884-B02 / B03

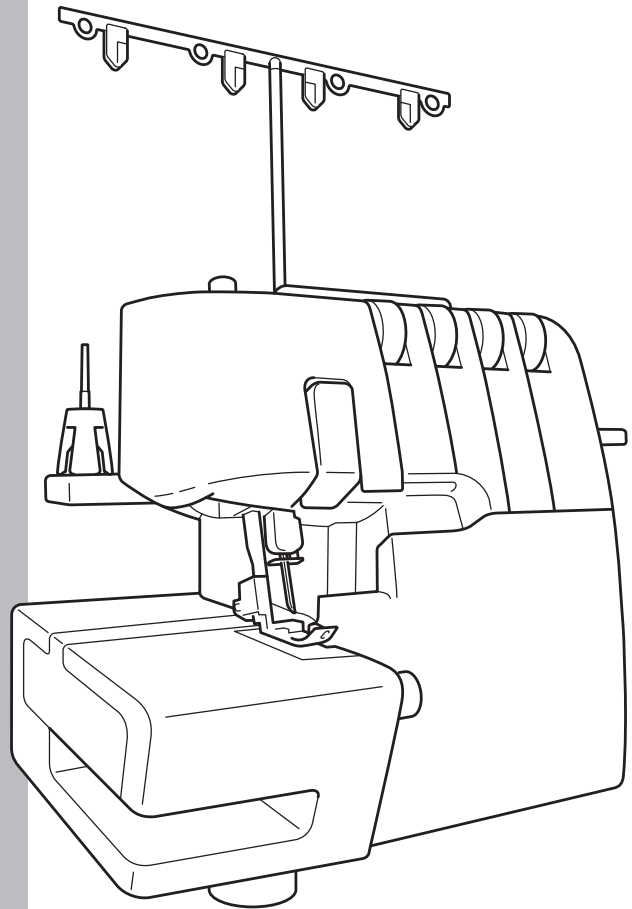

Обязательно прочитайте этот документ перед началом работы на машине!

Рекомендуется хранить данный документ в удобном месте, чтобы он был доступен для справок.

EAC

ИНСТРУКЦИИ ПО ТЕХНИКЕ БЕЗОПАСНОСТИ

При работе на данной швейной машине следует всегда соблюдать основные правила техники безопасности, включая те, которые перечислены ниже.
Перед тем как использовать данную машину ознакомьтесь со всем перечнем инструкций по технике безопасности.

ВНИМАНИЕ! ОПАСНОСТЬ!

Чтобы снизить риск поражения электрическим током.

Никогда не оставляйте швейную машину без присмотра при вставленной в розетку вилке сетевого шнура. Сразу же после использования швейной машины или перед ее чисткой всегда вынимайте вилку сетевого шнура из розетки.

ПРЕДУПРЕЖДЕНИЕ!

Для снижения риска получения ожогов или травм, и поражения электрическим током, а также для предотвращения пожаров.

1. Не позволяйте детям использовать швейную машину в качестве игрушки. Соблюдать особую осторожность при использовании машины, если рядом находятся дети, а также в тех случаях, когда швейная машина используется детьми.
2. Данная швейная машина должна использоваться по прямому назначению, так как описано в данном Руководстве. Используйте только те принадлежности, которые рекомендованы к использованию предприятием-изготовителем и перечислены в данном Руководстве.
3. Запрещается использование машины с поврежденной вилкой или шнуром электропитания, а также если машина работает с перебоями, была повреждена, падала или попадала в воду. В таких случаях следует сдавать машину в ближайший центр технического обслуживания или авторизованный дилерский центр для проведения работ по диагностике, ремонту или регулировке электрической или механической части машины.
4. Запрещается использование машины, если какое-либо вентиляционное отверстие машины перекрыто. Не допускайте блокирования вентиляционных отверстий или педали управления широкой одеждой или их загрязнения волокнами ткани, обрезками нитей и пылью.
5. Не допускайте попадания каких-либо предметов в любые отверстия Вашей швейной машины.
6. Используйте машину только в помещении.
7. Запрещается эксплуатация машины в местах использования каких-либо аэрозолей или баллонного кислорода.
8. Для отключения швейной машины от сети, переведите сетевой выключатель машины в положение "О" (что соответствует положению ВЫКЛ.), после чего извлеките вилку шнура электропитания из сетевой розетки.
9. При извлечении вилки из сетевой розетки не тяните за шнур электропитания. Отсоединяйте шнур электропитания от сети, держась за вилку, а не за провод.
10. Оберегайте Ваши пальцы от попадания в какие-либо движущиеся части Вашей швейной машины. Особую осторожность следует соблюдать рядом с иглой машины.
11. Всегда используйте игольные пластинки только предусмотренного типа. Использование игольных пластинок непредусмотренного типа может привести к поломке иглы.
12. Не используйте погнутой игл.
13. Не тяните и не проталкивайте ткань в процессе шитья. При этом игла может погнуться до такой степени, что сломается.
14. При проведении каких-либо операций рядом с иглой машины, таких как заправка нити в иглу, замена иглы, замена прижимной лапки и т.п., обязательно переведите сетевой выключатель машины в положение "О".
15. Обязательно извлекайте вилку шнура электропитания машины из сетевой розетки при снятии крышек машины, ее смазке, а также при проведении любых иных операций по обслуживанию машины, перечисленных в данном Руководстве.

16. Опасность поражения электрическим током!
- Данная машина должна быть подключена к источнику питания переменного тока, имеющему характеристики, указанные на паспортной табличке. Не подключайте машину к источнику питания постоянного тока или преобразователю тока. Если вы не знаете, какой источник питания используется, обратитесь к квалифицированному электрику.
- Данная машина одобрена для использования только в стране приобретения.
17. Данная швейная машина не предназначена для самостоятельного использования детьми или немощными людьми.
18. Следует осуществлять надзор за детьми, чтобы не допустить использования швейной машины в качестве игрушки.
19. Запрещается разбирать данную швейную машину.
20. В случае повреждения светодиодного блока (светоизлучающего диода), его замена должна выполняться официальным дилером компании.

ВНИМАНИЕ!

Для безопасного использования машины

1. (только для машин, используемых в США)
Для снижения риска поражения электрическим током в данном устройстве предусмотрена вилка с фиксированным положением введения в розетку, один контакт вилки шире другого. Подобная вилка может включаться в соответствующую специальную розетку только в одном положении.
Если вилка не входит в розетку, разверните вилку на 180 градусов. Если и после этого вилка не входит в розетку, обратитесь к квалифицированному электрику для установки розетки соответствующего типа.
Ником образом не изменяйте конструкцию вилки.
2. Внимательно следите за иглами в процессе шитья. Не прикасайтесь к маховичку, иглам, ножам и другим движущимся частям Вашей машины.
3. Выключение сетевого выключателя и отсоединение шнура электропитания от сети следует производить в следующих ситуациях:
 - Сразу по окончании использования машины
 - При снятии и замене иглы или любых других деталей
 - При отключении электричества во время использования машины
 - При проверке состояния или чистке машины
 - Если машина остается без присмотра
4. Не кладите каких-либо предметов на педаль управления.
5. Подключайте машину в сеть только через стенные розетки, полностью вставляя в нее вилку. Не используйте всякого рода удлинители.
6. Если в машину попала вода, немедленно извлеките вилку шнура электропитания из сетевой розетки, после чего обратитесь в авторизованное дилерское агентство в Вашей местности.
7. Не ставьте на шнур электропитания какие-либо предметы мебели.
8. Не сгибайте шнур электропитания. Не тяните за шнур электропитания при извлечении вилки из сетевой розетки.
9. Не касайтесь шнура электропитания влажными руками.
10. Швейную машину следует устанавливать рядом со стеной сетевой розеткой.
11. Не устанавливайте машину на неустойчивые предметы.
12. Не надевайте на машину мягкий чехол.
13. Если при работе машины слышатся посторонние звуки или наблюдается что-либо необычное, обратитесь за консультацией в авторизованное дилерское агентство в Вашей местности.

Чтобы Ваша швейная машина служила дольше

1. Не допускайте воздействия на машину прямых лучей солнца или нахождения машины в условиях повышенной влажности. Запрещается использовать или хранить машину возле нагревательных приборов, утюгов, галогенных ламп или других горячих предметов.
2. Для мытья корпуса швейной машины используйте только слабый мыльный раствор или слабый раствор моющего средства. Бензол, растворители и чистящие порошки могут повредить корпус швейной машины и саму машину, поэтому их применение запрещается.
3. Не допускайте падений машины с высоты или ударов по швейной машине.
4. Прочтите соответствующий раздел данного Руководства перед установкой или заменой прижимной лапки, иголки или любых других частей машины, чтобы выполнить эти операции правильно.

Ремонт или регулировка швейной машины

При поломке машины или при необходимости ее регулировки, вначале следуйте рекомендациям таблицы устранения неисправностей, если хотите осуществить ее осмотр или регулировку самостоятельно. Если проблема не устраняется, обратитесь за консультацией к авторизованному дилеру в Вашей местности.

СОХРАНИТЕ ЭТО РУКОВОДСТВО

Данная машина предназначена только для бытового применения.

ИНФОРМАЦИЯ ДЛЯ ПОЛЬЗОВАТЕЛЕЙ (КРОМЕ ПОЛЬЗОВАТЕЛЕЙ ИЗ ЕВРОПЕЙСКИХ СТРАН)

Данное устройство не предназначено для использования людьми (в том числе детьми) с ограниченными физическими, сенсорными или умственными возможностями или не имеющими достаточных знаний и навыков, за исключением случаев, когда наблюдение за ними или их обучение проводится лицами, отвечающими за их безопасность. Следите за детьми и не допускайте, чтобы они играли с данным устройством.

ИНФОРМАЦИЯ ДЛЯ ПОЛЬЗОВАТЕЛЕЙ ИЗ ЕВРОПЕЙСКИХ СТРАН

Эта машина может использоваться детьми от 8-ми лет и старше, людьми с ограниченными физическими, сенсорными или умственными способностями, или людьми с недостаточным опытом и знаниями, если они находятся под присмотром или были проинструктированы относительно безопасного использования устройства и осознают сопутствующие риски. Детям не следует играть с машиной. Чистка и пользовательское обслуживание не могут выполняться детьми без присмотра взрослых.

⚠ВНИМАНИЕ!

Перед тем как оставить машину без присмотра, выключите ее сетевым выключателем или выньте вилку шнура электропитания из сетевой розетки.

При выполнении технического обслуживания машины, снятии крышек и замене лампочки также необходимо вынуть вилку сетевого шнура машины из розетки.

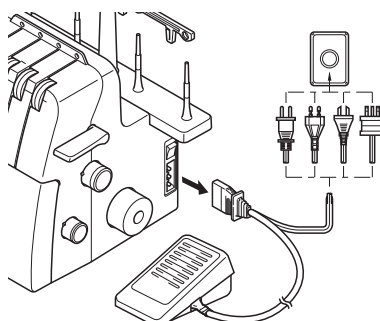

ТОЛЬКО ДЛЯ ВЕЛИКОБРИТАНИИ, ИРЛАНДИИ, МАЛЬТЫ И КИПРА

ВНИМАНИЕ!

- При замене предохранителя в вилке кабеля питания используйте предохранители с сертификацией ASTA по стандарту BS 1362 (т. е. с маркировкой ) с номиналом, указанным на вилке.
- Обязательно установите на место крышку предохранителя. Запрещается использовать вилку, если не установлена крышка предохранителя.
- Если имеющаяся розетка электросети не подходит к вилке кабеля питания машины, обратитесь к дилеру для получения соответствующего кабеля питания.

ПОЗДРАВЛЯЕМ С ПРИОБРЕТЕНИЕМ ЭТОГО КОМПАКТНОГО ОВЕРЛОКА

Ваша швейная машина отличается высоким качеством и удобна в использовании. Чтобы использовать все заложенные в ней возможности, рекомендуем изучить данный буклет.

Если Вам понадобится более детальная информация, касающаяся использования Вашей швейной машины, в ближайшем уполномоченном дилерском агентстве с удовольствием ответят на Ваши вопросы.

Шейте с удовольствием!

ВНИМАНИЕ!

При заправке нити в машину или замене иглы, выключите выключатель питания и лампочку подсветки машины или выньте вилку сетевого шнура из сетевой розетки.

Когда машина не используется, мы рекомендуем вынимать розетку электропитания машины из стенной розетки во избежание возможных опасных ситуаций.

Замечания о двигателе

- Максимальная рабочая скорость данной швейной машины составляет 1300 стежков в минуту, что достаточно быстро по сравнению с нормальной рабочей скоростью в 300 - 800 стежков в минуту для обычных швейных машин.
- Чтобы выдержать долгие часы непрерывной работы, подшипники в двигателе сделаны из специального спеченного сплава и пропитаны маслом, так же как и войлочная подкладка, на которую они установлены.
- Продолжительная работа швейной машины может вызвать нагревание деталей вокруг двигателя, что не приводит, однако, к ухудшению характеристик машины.
- Не допускайте перекрытия тканью или бумагой вентиляционных отверстий на задней и боковых сторонах машины, чтобы воздух свободно поступал в эти отверстия. Во время работы двигателя через вентиляционные отверстия корпуса могут быть видны искры на дальней от маховичка стороне кронштейна двигателя. Искры образуются при трении угольных щеток о коллектор и являются результатом нормальной работы машины.

Содержание

Глава 1: Наименование деталей и их назначение.....	4
Принадлежности.....	5
Включение электропитания швейной машины	6
Направление вращения маховичка	6
Открытие и закрытие лицевой крышки	6
Установка и снятие прижимной лапки	6
Лоток для обрезков.....	7
Шитье с использованием рукавной платформы (снятие удлинителя платформы)	7
Выдвижной нож.....	8
Длина стежка	8
Ширина строчки	8
Дифференциальная подача ткани.....	9
Регулировка давления прижимной лапки	9
Регулятор натяжения нити	10
Таблица настройки натяжения нити, двойная игла (четыре нити)	11
Таблица настройки натяжения нити, одна игла (три нити).....	12
Игла	13
Установка и снятие иглы.....	13
Глава 2: Подготовительные операции перед заправкой нитей.....	14
Стойка с нитенаправителями	14
Как использовать колпачок для катушки ниток	14
Как использовать сетку для катушки ниток	14
Перед заправкой нити	14
Глава 3: Заправка нити	15
Заправка нити в нижний петлитель.....	15
Заправка нити в верхний петлитель	17
Заправка нити в правую иглу.....	18
Заправка нити в левую иглу	18
Глава 4: Сравнительная таблица тканей, нитей и игл	19
Глава 5: Процесс шитья.....	20
Выбор строчки	20
Пробные строчки	20
Выпускание строчки	21
Перед началом шитья	21
Для снятия изделия с машины	21
Для закрепления строчки.....	22
Если нить порвалась во время шитья	23
Шитье тонких материалов	23
Узкая обметочная строчка/подшивочный стежок.....	23
Таблица узких обметочных и подшивочных стежков	25
Глава 6: Поиск и устранение неисправностей	26
Глава 7: Техническое обслуживание.....	27
Очистка.....	27
Смазка	27
Глава 8: Использование лапок, не входящих в базовый комплект поставки.....	28
Лапка для потайной строчки.....	28
Лапка для пришивания тесьмы	30
Лапка для пришивания бисера.....	31
Лапка для отделочного канта	32
Сборочная лапка	33
Спецификации.....	34
Записи установок	35

Глава 1 Наименование деталей и их назначение

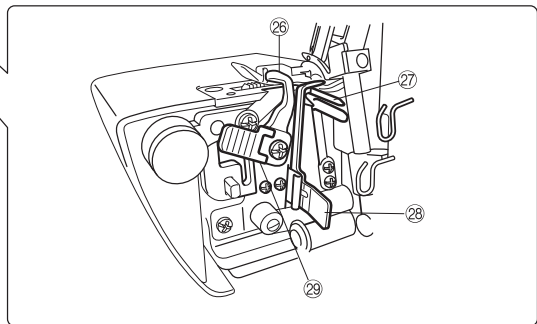
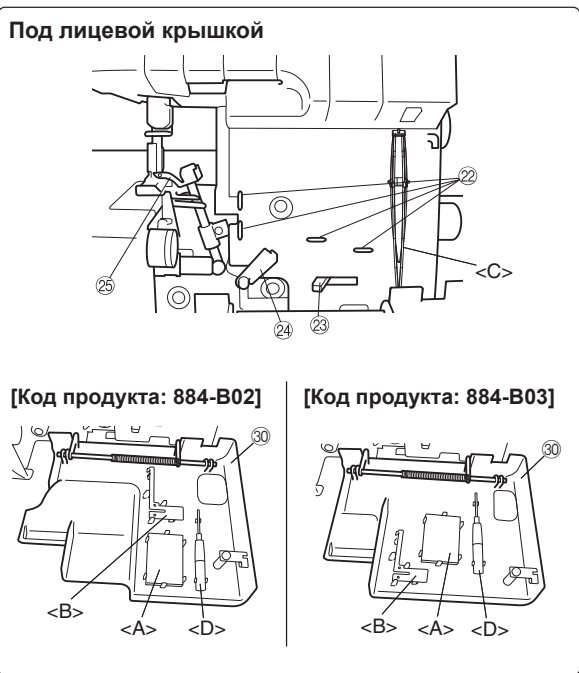
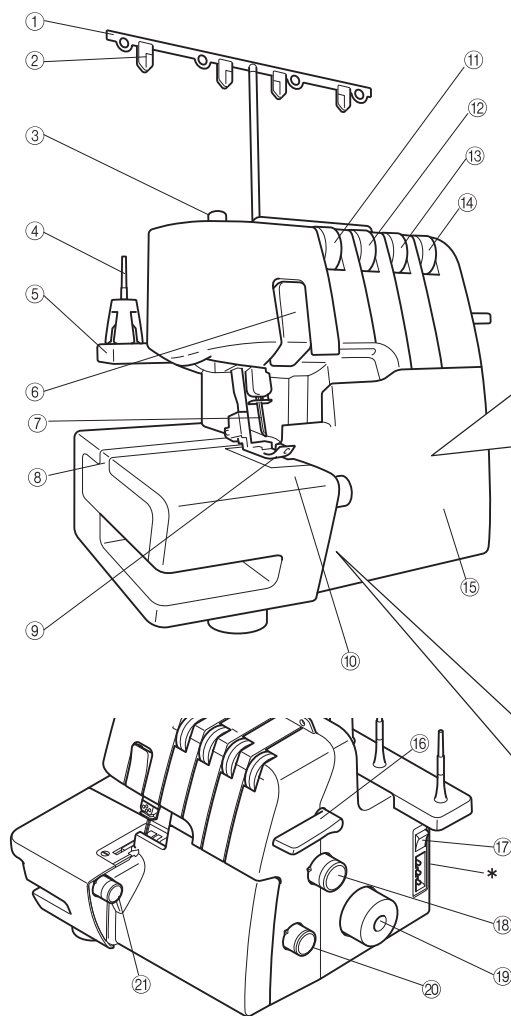

* Код продукта указан на заводской табличке машины.

- ① Стойка с нитенаправителями
- ② Нитенаправитель
- ③ Винт регулировки давления прижимной лапки
- ④ Держатель катушки
- ⑤ Подставка для катушки
- ⑥ Крышка нитепритягивателя
- ⑦ Иглы
- ⑧ Удлинитель платформы
- ⑨ Прижимная лапка
- ⑩ Крышка платформы
- ⑪ Регулятор натяжения нити в левой игле
- ⑫ Регулятор натяжения нити в правой игле
- ⑬ Регулятор натяжения нити в верхнем петлителе
- ⑭ Регулятор натяжения нити в нижнем петлителе
- ⑮ Лицевая крышка
- ⑯ Рычаг подъема прижимной лапки
- ⑰ Выключатель электропитания и лампочки подсветки
- ⑱ Регулятор настройки длины стежка

- ⑲ Маховичок
- ⑳ Регулятор дифференциальной подачи ткани
- ㉑ Регулятор ширины строчки

Под лицевой крышкой

- ㉒ Нитенаправитель
- ㉓ Рычажок заправки нити в нижний петлитель
- ㉔ Нитепритягиватель для петлителей
- ㉕ Верхний петлитель
- ㉖ Верхний нож
- ㉗ Нижний петлитель
- ㉘ Штифт регулировки стежка
- ㉙ Рычаг ножа
- ㉚ Отсек под лицевой крышкой

В отсеке под лицевой крышкой Вы можете хранить принадлежности, а также штифт регулировки стежка после его снятия.

<A>: Набор игл, : Штифт регулировки стежка после снятия (см. ГЛАВУ 5 "5Узкая обметочная строчка/Подшивной стежок"), <C>: Пинцет, <D>: Вороток с шестигранной головкой

* Вентиляционные отверстия (на боковой и задней сторонах)

Принадлежности

Принадлежности, входящие в базовый комплект поставки

- ① Мягкий чехол: X77871000
- ② Сумка для принадлежностей: XB2297001
- ③ Пинцет: XB1618001
- ④ Сетка для катушки ниток (4): X75904000
- ⑤ Колпачок катушки с нитками (4): X77260000
- ⑥ Щетка для очистки: X75906001
- ⑦ Вороток с шестигранной головкой: XB0393001
- ⑧ Набор игл (130/705H): XB2772001
№80: 2шт., №90: 2 шт.
- ⑨ Педаль управления:
XC7359021
(для районов с напряжением сети 120 В)
XB3112001
(для районов с напряжением сети 230 В)
XB3134001 (для Великобритании)
XB3200001 (для Аргентины)
XB3156001 (для Кореи)
XB3255001 (для Китая)
XB3190001
(для Австралии и Новой Зеландии)
XF2826001 (Бразилия 127V)
XB3178001 (Бразилия 220V)
- ⑩ Инструкция на DVD: XB2791001 (NTSC)
XB2776001 (PAL)

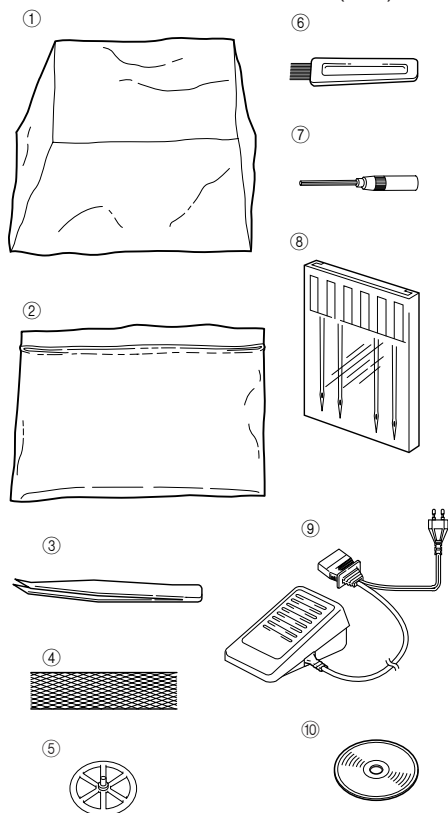

Принадлежности, не входящие в базовый комплект поставки

более детально перечисленные ниже принадлежности описаны в ГЛАВЕ 8.

- ⑪ Лапка для потайной строчки: X76590002

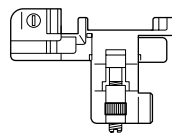

- ⑫ Сборочная лапка: SA213 (США и КАНАДА)
X77459001 (ДРУГИЕ СТРАНЫ)



- ⑬ Лапка для пришивания бисера: SA211 (США и КАНАДА)
X76670002 (ДРУГИЕ СТРАНЫ)

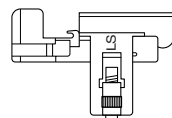

- ⑭ Лапка для отделочного канта: SA210 (США и КАНАДА)
XB0241101 (ДРУГИЕ СТРАНЫ)

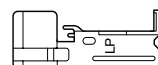

- ⑮ Лапка для пришивания тесьмы: SA212 (США и КАНАДА)
X76663001 (ДРУГИЕ СТРАНЫ)

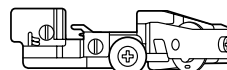

- ⑯ Лоток для обрезков: XB1530 для кода продукта 884-B02



Лоток для обрезков: XB2793001 для кода продукта 884-B03



* Код изделия различается в зависимости от цвета лотка для обрезков. Обратитесь к официальному дилеру Brother.

* Код продукта указан на заводской табличке машины.

Включение электропитания швейной машины

Включение машины

1. Вставьте трехштырьковую вилку в гнездо в нижней части с правой стороны машины. Вставьте вилку шнура электропитания в сетевую розетку.
2. Переверните сетевой выключатель <A> в положение I (положение O означает, что электропитание выключено).

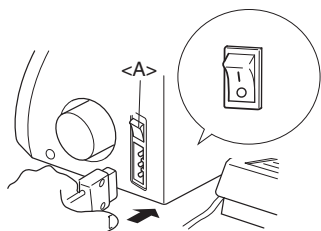

Порядок работы

При легком нажатии на педаль управления машина работает на низких оборотах. При более сильном нажатии на педаль частота вращения двигателя машины увеличивается. Если педаль управления отпустить, то двигатель швейной машины остановится.

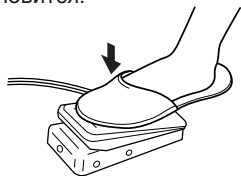

ПРИМЕЧАНИЕ (только для машин, используемых в США):

Педаль управления: Model KD-1902

Данная педаль управления может использоваться на машине с кодом продукта 884-B02 и 884-B03.

Направление вращения маховичка

Маховичок <A> вращается против часовой стрелки (в направлении стрелки). Это то же направление вращения, что и у обычной бытовой швейной машины.

Игла переводится в крайнее верхнее положение поворотом маховичка таким образом, чтобы метка на нем совместилась с контрольной риской на машине.

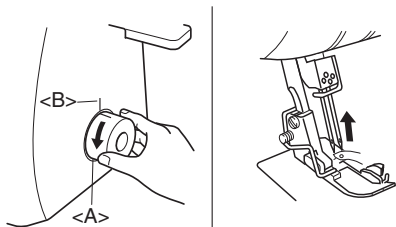

Открытие и закрытие лицевой крышки

Для заправки нитей в данную машину необходимо открыть лицевую крышку. Отведите крышку вправо ① и откройте ее ② или закройте ее и сдвиньте влево.

ВНИМАНИЕ!

В целях безопасности убедитесь в том, что во время работы машины лицевая крышка закрыта.

Перед открытием лицевой крышки обязательно выключите машину.

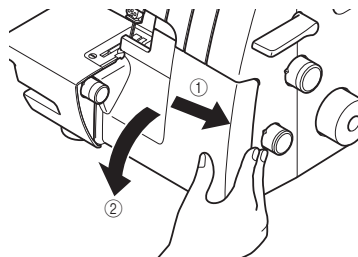

Установка и снятие прижимной лапки

1. Выключите сетевой выключатель или выньте шнур электропитания из сетевой розетки.
2. Поднимите рычаг прижимной лапки. ①
3. Поверните маховичок ② таким образом, чтобы метка на маховичке совместилась с контрольной риской на машине. (См. ГЛАВУ 1 "Направление вращения маховичка".)
4. Нажмите на кнопку на адаптере прижимной лапки. Теперь стандартная прижимная лапка отпущена. ③ ④
5. Поднимите прижимную лапку еще выше, отводя рычаг прижимной лапки вверх. Затем снимите прижимную лапку и уберите ее в надежное место.
6. В другом случае, поднимите прижимную лапку еще выше, отводя рычаг прижимной лапки вверх. Затем совместите прижимную лапку с нижней частью ее адаптера <A> таким образом, чтобы канавка в нижней части адаптера была совмещена и захватывала планку <C> в верхней части прижимной лапки <C>. После этого опустите рычаг прижимной лапки, чтобы установить прижимную лапку, одновременно нажимая кнопку на прижимной лапке.

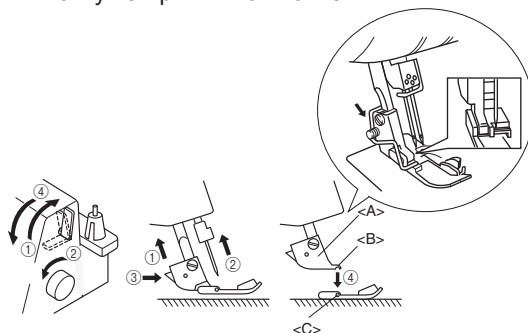

Лоток для обрезков

Лоток <A> не входит в базовый комплект поставки и предназначен для улавливания обрезков ткани и ниток, образующихся в процессе шитья.

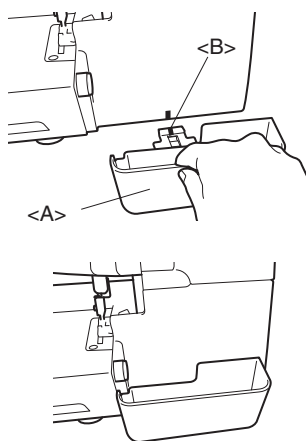

Установка:
Вставьте лоток <A> в направляющие и задвиньте до контакта с лицевой крышкой.

ПРИМЕЧАНИЕ:
Убедитесь в том, что направляющие лотка и машины совмещены.

Снятие:
Осторожно выдвиньте лоток наружу.

ПРИМЕЧАНИЕ:
Лоток для обрезков может быть использован в качестве корпуса для педали управления швейной машины.

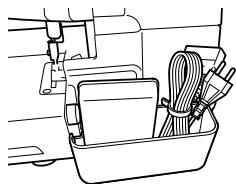

⚠ ВНИМАНИЕ!

Если предполагается переноска машины, обязательно извлеките педаль управления из лотка для обрезков.

Шитье с использованием рукавной платформы (снятие удлинителя платформы)

Рукавная платформа предназначена для того, чтобы сделать шитье цилиндрических деталей более удобным.

1. Снимите удлинитель <A> платформы швейной машины.

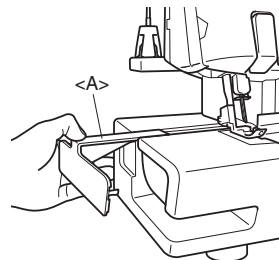

ПРИМЕЧАНИЕ:
Примите меры, чтобы не потерять удлинитель платформы после снятия.

2. Установите ткань и приступите к шитью. (См. ГЛАВУ 5)

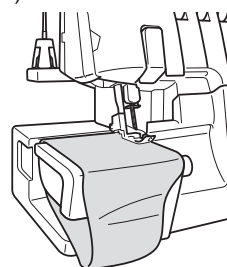

Выдвижной нож

Для шитья без обрезки кромок ткани нож нужно задвинуть следующим образом.

⚠ ВНИМАНИЕ!

Не прикасайтесь к лезвию ножа.

Рычаг ножа можно перемещать, только когда игла находится в самой нижней точке.

Перед тем как задвинуть нож, обязательно отсоединяйте шнур электропитания от сетевой розетки.

1. Переведите рычаг ножа <A> вверх, а затем вправо.

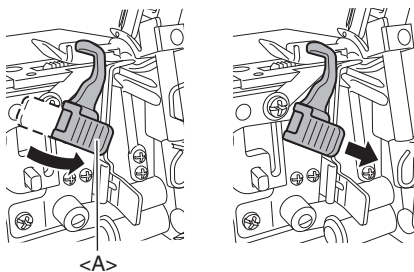

2. Опустите нож вниз.

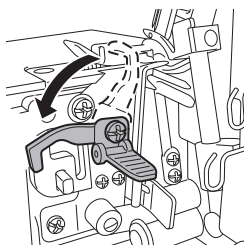

3. Сложите рычаг ножа до упора вниз, после чего можно убрать с рычага руку.

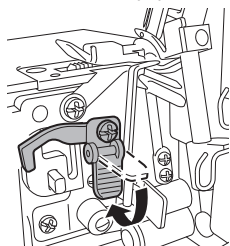

Длина стежка

Нормальная длина стежка - 3 мм. Чтобы изменить длину стежка, поверните регулятор на правой стороне корпуса.

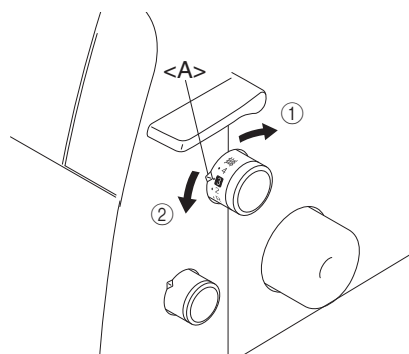

- ① Установка минимальной длины стежка 2 мм.
- ② Установка максимальной длины стежка 4 мм.

<A> Установочная метка

Ширина строчки

Нормальная настройка ширины строчки для обычного обметывания - 5 мм. Изменение ширины строчки осуществляется поворотом соответствующего регулятора.

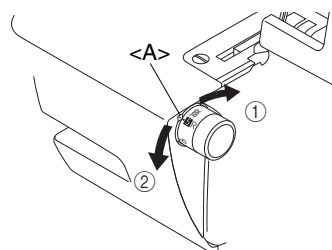





- ① Установка максимальной ширины строчки 7 мм.
- ② Установка минимальной ширины строчки 5 мм.

<A> Установочная метка

Дифференциальная подача ткани

Данная машина оснащена двумя гребенками подачи ткани под прижимной лапкой, предназначенными для пропуска ткани через машину. Регулятор дифференциальной подачи ткани управляет движением как задних, так и передних гребенок. При установке регулятора в положение 1 гребенки движутся с одинаковой скоростью (отношение 1 к 1). При установке регулятора в положение менее 1 передние гребенки движутся медленнее, чем задние, растягивая ткань во время шитья. Это эффективно при шитье легкой ткани, которая может сморщиваться. При установке регулятора в положение более 1 передние гребенки движутся быстрее, чем задние, собирая ткань во время шитья. Эта функция удаляет морщины при обметывании эластичной ткани.

Регулировка дифференциальной подачи ткани

Кoeffициент дифференциальной подачи ткани	Основной режим подачи (задняя гребенка)	Режим дифференциальной подачи (передняя гребенка)	Обеспечиваемый эффект	Применение
0,7 - 1,0			Материал натягивается туго.	Предотвращает сморщивание тонкой ткани.
1,0			Режим дифференциальной подачи не используется.	Нормальный режим шитья
1,0 - 2,0			Материал собирается или осуществляется одновременная подача нескольких слоев.	Предотвращает растяжение или сморщивание эластичной ткани.

Обычная установка регулятора дифференциальной подачи ткани 1,0. Изменение режима дифференциальной подачи ткани осуществляется соответствующим регулятором, расположенным в нижней части с правой стороны корпуса машины.

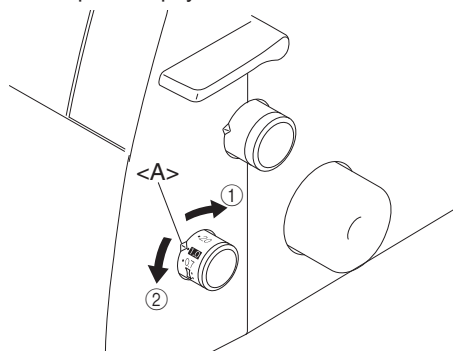

① Менее 1,0 ② Более 1,0 <A> Установочная метка

Пример

При шитье эластичной ткани без использования режима дифференциальной подачи ткани кромка может получиться волнистой.

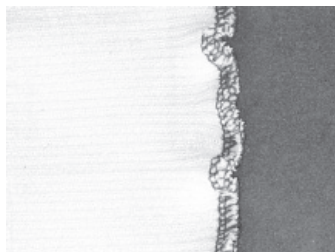

Для получения гладкой кромки увеличьте коэффициент дифференциальной подачи ткани с 1,0 до 2,0 (Величина устанавливаемого коэффициента дифференциальной подачи ткани зависит от эластичности материала.)

Чем больше эластичность материала, тем ближе должен приближаться коэффициент дифференциальной подачи ткани к величине 2,0. Для определения необходимой установки регулятора дифференциальной подачи ткани сделайте пробную строчку на кусочке ткани.

ВНИМАНИЕ!

Не используйте режим дифференциальной подачи ткани при работе с толстым, нерастягиваемым материалом, например, с джинсовой тканью. Это может привести к повреждению ткани.

Регулировка давления прижимной лапки

Регулировка осуществляется поворотом соответствующего регулировочного винта в верхней части с левой стороны машины. Регулировка может осуществляться по цифровым показателям на винте.

Величина нормальной установки "2".

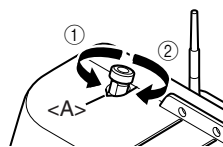

- ① Меньшее давление
- ② Большее давление
- <A> Установочная метка

Регулятор натяжения нити

Для каждой из нитей (левой и правой иглы, нижнего и верхнего петлителя) имеется собственный регулятор натяжения. Требуемое значение натяжения устанавливается в зависимости от типа и толщины ткани, а также типа используемой нити. Настройка натяжения нити может быть необходима при любой смене материала.

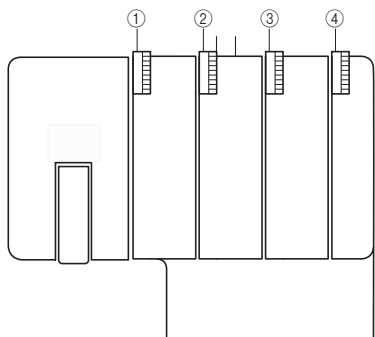

- 1 Регулятор натяжения с желтой меткой предназначен для нити левой иглы.
- 2 Регулятор натяжения с розовой меткой предназначен для нити правой иглы.
- 3 Регулятор натяжения с зеленой меткой предназначен для нити верхнего петлителя.
- 4 Регулятор натяжения с голубой меткой предназначен для нити нижнего петлителя.

Регулирование натяжения нити

В большинстве случаев шитье возможно с установкой значения натяжения "4". (Стандарт: SPAN 60/3Z)

Если достаточное качество стежка не обеспечивается, установите другое значение натяжения нити.

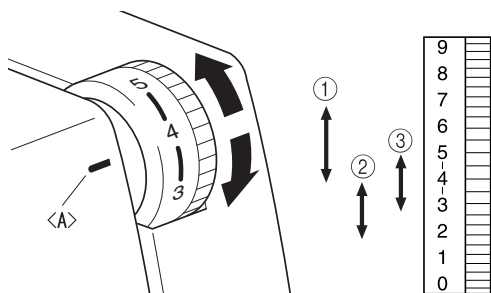

<A> Установочная метка регулировки натяжения

- 1 Сильное натяжение нити: от 4 до 7
- 2 Слабое натяжение нити: от 4 до 2
- 3 Среднее натяжение нити: от 5 до 3

При затруднении с определением степени натяжения нити, сверяйтесь с таблицами на следующих страницах.

ВНИМАНИЕ!

Убедитесь в правильности положения нити в натяжных шкивах.

Таблица настройки натяжения нити, двойная игла (четыре нити)

- A: Изнаночная сторона
- B: Лицевая сторона
- C: Нить левой иглы
- D: Нить правой иглы
- E: Нить верхнего петлителя
- F: Нить нижнего петлителя

		Нить левой иглы ослаблена.		Увеличьте натяжение нити левой иглы. (регулятор с желтой меткой)	
		Нить правой иглы ослаблена.		Увеличьте натяжение нити правой иглы. (регулятор с розовой меткой)	
		Нить левой иглы натянута туго.		Уменьшите натяжение нити левой иглы. (регулятор с желтой меткой)	
		Нить правой иглы натянута туго.		Уменьшите натяжение нити правой иглы (регулятор с розовой меткой)	
		Нить верхнего петлителя натянута туго.		Уменьшите натяжение нити верхнего петлителя (регулятор с зеленой меткой)	
		Нить нижнего петлителя ослаблена.		НАТЯНИТЕ нить нижнего петлителя (регулятор с синей меткой)	
		Нить верхнего петлителя ослаблена.		Увеличьте натяжение нити верхнего петлителя (регулятор с зеленой меткой)	
		Нить нижнего петлителя натянута туго.		Уменьшите натяжение нити нижнего петлителя (регулятор с голубой меткой)	
		Нить верхнего петлителя ослаблена.		Увеличьте натяжение нити верхнего петлителя (регулятор с зеленой меткой)	
		Нить нижнего петлителя ослаблена.		Увеличьте натяжение нити нижнего петлителя (регулятор с голубой меткой)	

Осуществляйте регулировку натяжения нити в следующем порядке.

- (1) Нить левой иглы
- (2) Нить правой иглы
- (3) Нить верхнего петлителя
- (4) Нить нижнего петлителя

Это - простейший способ получить правильное натяжение нити.

Таблица настройки натяжения нити, одна игла (три нити)

- A: Изнаночная сторона
- B: Лицевая сторона
- C: Нить иглы
- D: Нить верхнего петлителя
- E: Нить нижнего петлителя

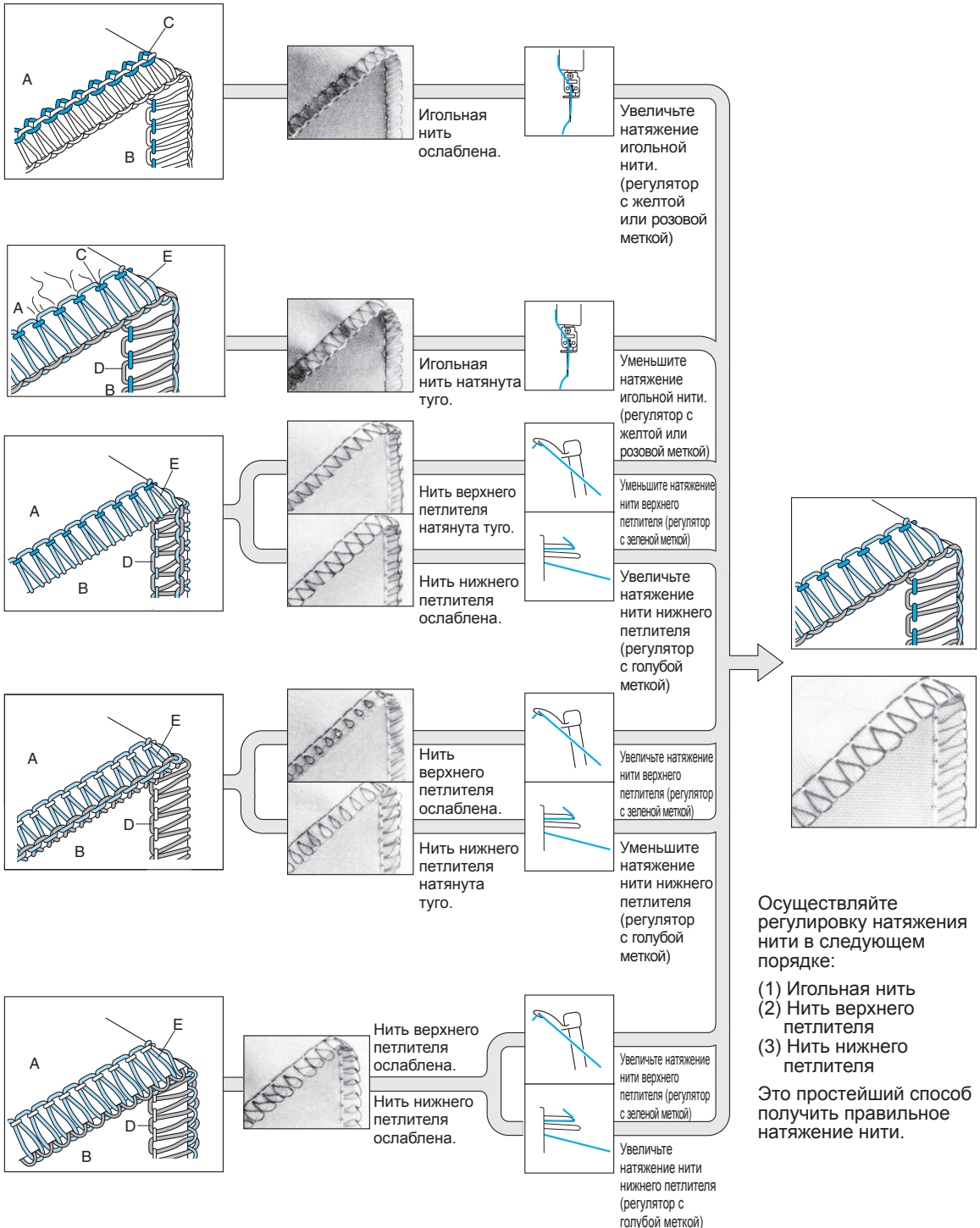

Осуществляйте регулировку натяжения нити в следующем порядке:

- (1) Игольная нить
- (2) Нить верхнего петлителя
- (3) Нить нижнего петлителя

Это простейший способ получить правильное натяжение нити.

Игла

В данной машине используются стандартные иглы для бытовых швейных машин. Мы рекомендуем иглы типа 130/705H (№80 или №90).

Описание иглы

- 1 Спинка иглы (плоская сторона)
- 2 Передняя часть иглы
- 3 Канавка

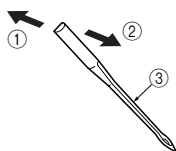

Проверка иглы

- 4 Плоская поверхность
- 5 Положите иглу на ее плоскую сторону и проверьте параллельность.

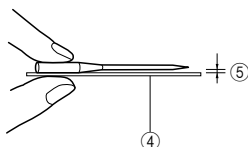

ПРИМЕЧАНИЕ:

Меры по предотвращению повреждений ткани <A>.

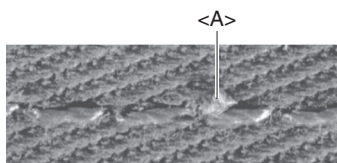

Использование шарового наконечника 130/705H SUK (№90) может уменьшить количество случаев повреждения ткани.

Установка и снятие иглы

- <A> Снятие и установка левой иглы
 Снятие и установка правой иглы

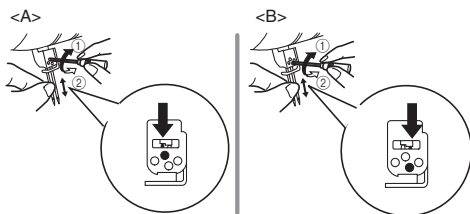

- 1 Затянуть
- 2 Ослабить

Для снятия иглы:

1. Установите сетевой выключатель в положение ВЫКЛ.
2. Поверните маховичок таким образом, чтобы метка на маховичке совместилась с контрольной рисккой на машине. (См. ГЛАВУ 1 Направление вращения маховичка)
3. Ослабьте стопорный винт соответствующей иглы, поворачивая его воротком с шестигранной головкой входящим в комплект базовой поставки в направлении ② на рисунке, и снимите иглу.

Для установки иглы:

1. Установите сетевой выключатель в положение ВЫКЛ.
2. Поверните маховичок таким образом, чтобы метка на маховичке совместилась с контрольной рисккой на машине.
3. Удерживая иглу таким образом, чтобы ее плоская сторона была обращена от Вас, вставьте иглу до упора вверх.
4. Надежно затяните стопорный винт иглы, поворачивая его воротком с шестигранной головкой в направлении ① на рисунке.

ПРИМЕЧАНИЕ:

Убедитесь в том, что иглы вставлены до упора. При правильной установке игл правая игла должна быть чуть ниже левой.

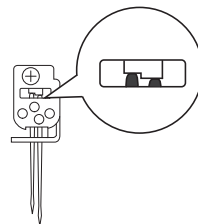

ВНИМАНИЕ!

Перед снятием или установкой иглы обязательно отключите электропитание швейной машины.

Старайтесь не ронять иглы или стопорные винты игл в машину, так как они могут получить повреждения.

Глава 2

Подготовительные операции перед заправкой нитей

Стойка с нитенаправителями

Поднимите телескопическую стойку с нитенаправителями в крайнее верхнее положение. Убедитесь в том, что нитедержатели находятся точно над соответствующими держателями катушек, как показано на приведенном ниже рисунке.

- 1 Нитедержатель на стойке с нитенаправителями
- 2 Держатель катушки
- 3 Правильное положение

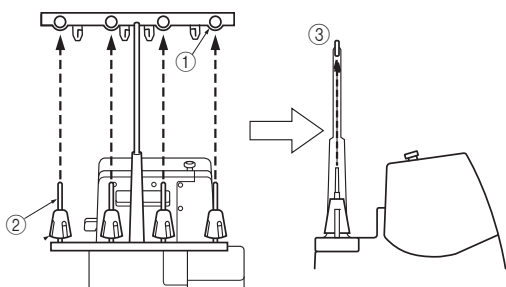

Как использовать колпачок для катушки ниток

При использовании катушек с нитками колпачок должен использоваться так, как показано на приведенном ниже рисунке. Убедитесь, что прорезь катушки находится внизу.

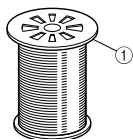

1 Колпачок катушки с нитками

Как использовать сетку для катушки ниток

Если Вы шьете нейлоновой нитью, свободно намотанной на катушке, то мы рекомендуем закрывать катушку специальной сеткой, входящей в базовый комплект поставки, чтобы предотвратить соскальзывание нити с катушки. Подберите сетку по форме катушки.



Перед заправкой нити

1. В целях безопасности, переведите выключатель электропитания и лампочки подсветки в положение ВЫКЛ.

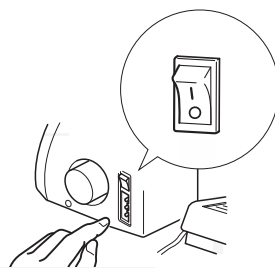

2. Поднимите прижимную лапку с помощью рычага прижимной лапки.

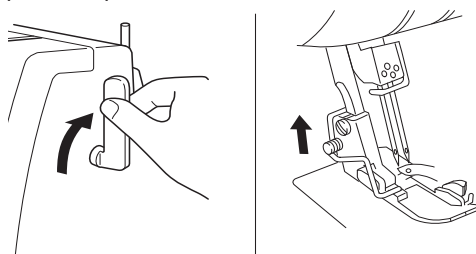

3. Поверните маховичок таким образом, чтобы метка на маховичке <A> совместились с контрольной меткой на машине. (См. ГЛАВУ 1 "Направление вращения маховичка.")

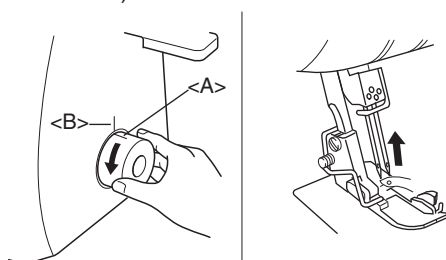

Глава 3 Заправка нити

⚠ВНИМАНИЕ!

В целях безопасности выключите машину перед заправкой нити.

Заправка нити должна осуществляться в следующем порядке.

1. Нижний петлитель
2. Верхний петлитель
3. Правая игла
4. Левая игла

Заправка нити в нижний петлитель

Пропустите нить в последовательности, показанной на рисунке, следуя вдоль голубой линии в соответствии с номерами у каждого узла заправки.

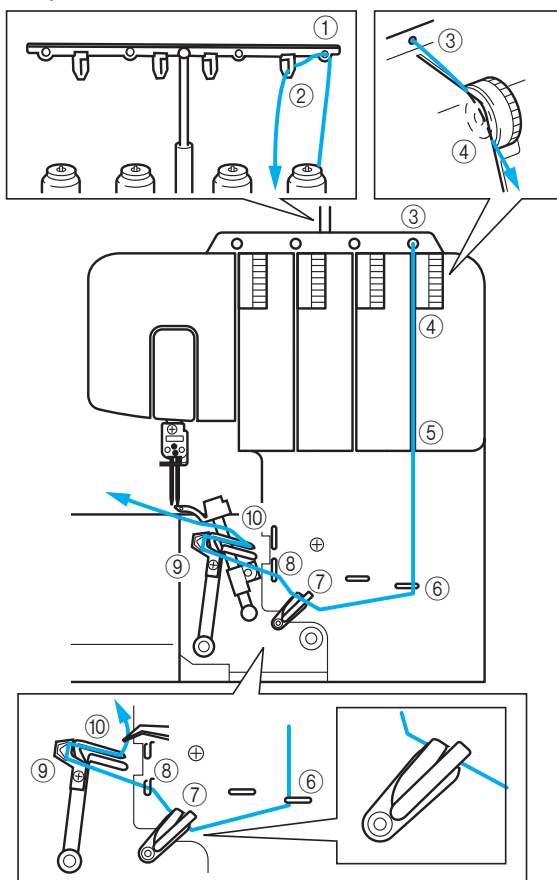

1. Откройте лицевую крышку, сдвинув ее вправо и потянув верх крышки на себя.
2. Протяните нить с катушки вертикально вверх через нитедержатель ① и нитенаправитель ② на стойке с нитенаправителями в направлении от задней стороны к передней.
3. Пропустите нить через отверстие ③ в верхней части машины.

4. Пропустите нить через натяжной шкив ④, расположенный в выемке рядом с регулятором натяжения нити с голубой меткой.
5. Пропустите нить вниз через выемку и узлы заправки ⑤⑥⑦⑧, выделенные голубым цветом в цифровой последовательности, указанной на соответствующем рисунке.

ПРИМЕЧАНИЕ:

Убедитесь в том, что нить проходит через оба нитепритягивателя ⑦.

Продолжить в соответствии с разделом “Упрощенная схема заправки нити в нижний петлитель”.

Упрощенная схема заправки нити в нижний петлитель

1. Сдвиньте рычажок заправки нити в нижний петлитель <A> вправо. Нижний петлитель переместится в положение, показанное на рисунке внизу.

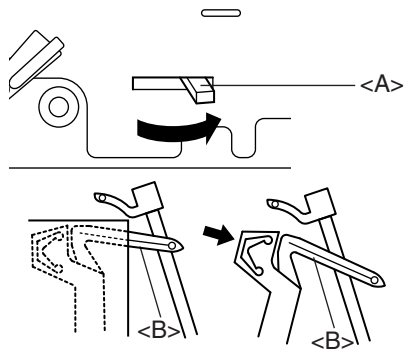

⚠ВНИМАНИЕ!

Рычажок заправки нити в нижний петлитель можно сдвигать только в направлениях, показанных стрелками. Перемещение рычажка с усилием в любом другом направлении может повредить его.

Перед перемещением рычажка заправки нити в нижний петлитель убедитесь в том, что игла находится в крайнем верхнем положении.

2. Пропустите нить, как показано на рисунке.

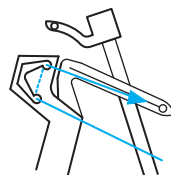

3. Проденьте нить через ушко нижнего петлителя.

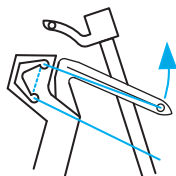

4. Медленно поверните маховичок и убедитесь в том, что петлитель вернулся в первоначальное положение.

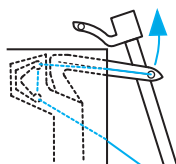

ПРИМЕЧАНИЕ:

При обрыве нити нижнего петлителя во время шитья обрежьте и удалите нить из обеих игл.

Перед повторной заправкой нити в нижний петлитель убедитесь в том, что заправка нити в нижний петлитель выполнялась в соответствии с приведенным рисунком. Если последовательность заправки нити нарушена, машина не будет работать надлежащим образом.

⚠ВНИМАНИЕ!

Заправляйте нить в иглы только после заправки нижнего и верхнего петлителей.

Заправка нити в верхний петлитель

Пропустите нить в последовательности, показанной на рисунке, следуя вдоль зеленой линии в соответствии с номерами у каждого узла заправки.

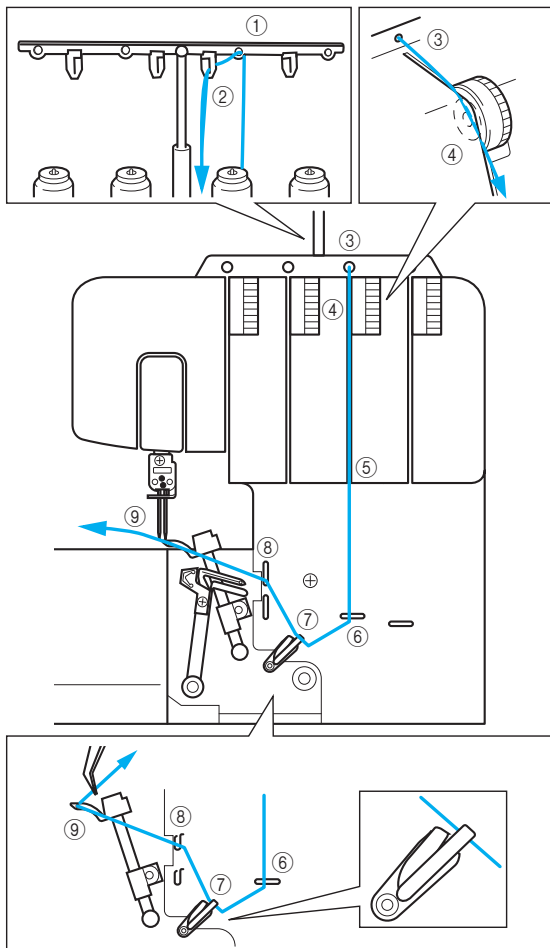

1. Откройте лицевую крышку, сдвинув ее вправо и потянув верх крышки на себя.
2. Протяните нить с катушки вертикально вверх через нитедержатель ① и нитенаправитель ② на стойке с нитенаправителями в направлении от задней стороны к передней.
3. Пропустите нить через отверстие ③ в верхней части машины.
4. Пропустите нить через натяжной шкив ④, расположенный в выемке рядом с регулятором натяжения нити с зеленой меткой.

5. Пропустите нить вниз через выемку и узлы заправки ⑤⑥⑦⑧, выделенные зеленым цветом, в цифровой последовательности, указанной на соответствующем рисунке.

ПРИМЕЧАНИЕ:

Убедитесь в том, что нить проходит только через верхний нитепротягиватель ⑦.

6. Проденьте нить через ушко верхнего петлителя ⑨.

ПРИМЕЧАНИЕ:

Если нить верхнего петлителя оборвалась во время шитья, то причиной этого может быть попадание в верхний петлитель нити нижнего петлителя. Если случится подобное, опустите нижний петлитель поворотом маховичка, извлеките из нижнего петлителя нить и повторно заправьте нить в верхний петлитель, начиная, по меньшей мере, с натяжного шкива.

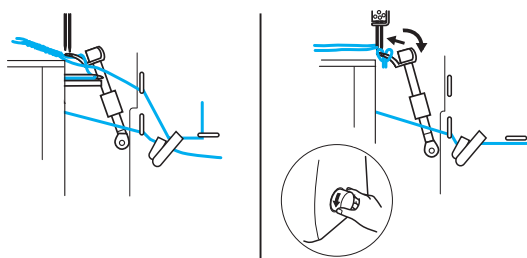

Заправка нити в правую иглу

Пропустите нить в последовательности, показанной на приведенном ниже рисунке, следуя вдоль розовой линии и в соответствии с номерами у каждого узла заправки.

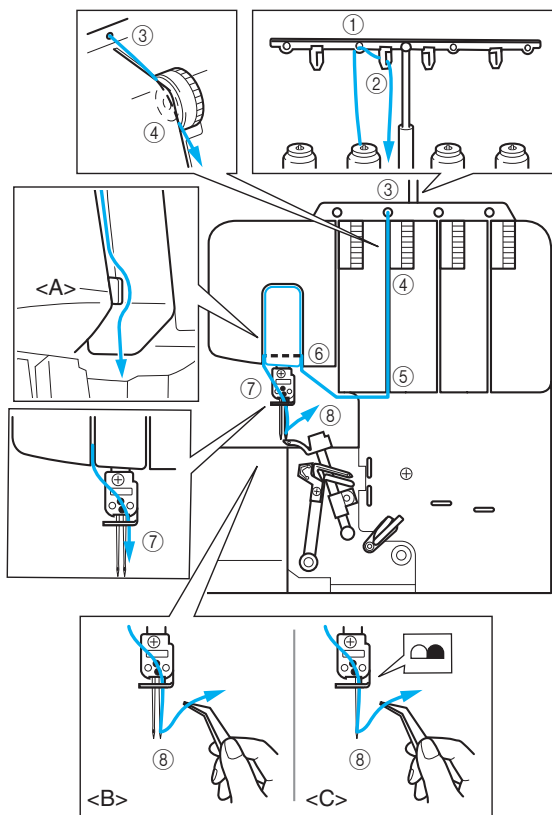

1. Протяните нить с катушки вертикально вверх через нитедержатель ① и нитенаправитель ② на стойке с нитенаправителями в направлении от задней стороны к передней.
2. Пропустите нить через отверстие ③ в верхней части машины.
3. Пропустите нить через натяжной шкив ④, расположенный в выемке рядом с регулятором натяжения нити с розовой меткой.
4. Пропустите нить вниз через выемку и узлы заправки ⑤ ⑥ ⑦, выделенные розовым цветом, в цифровой последовательности, указанной на соответствующем рисунке.

ПРИМЕЧАНИЕ:

Убедитесь в том, что нить проходит справа от сепаратора <A>.

5. Протяните нить вниз через нитепроводник планки иглы, а затем через правую иглу ⑧ в направлении от лицевой стороны к задней. (две иглы/ <C> одна игла)

Заправка нити в левую иглу

Пропустите нить в последовательности, показанной на рисунке, следуя вдоль желтой линии и в соответствии с номерами у каждого узла заправки.

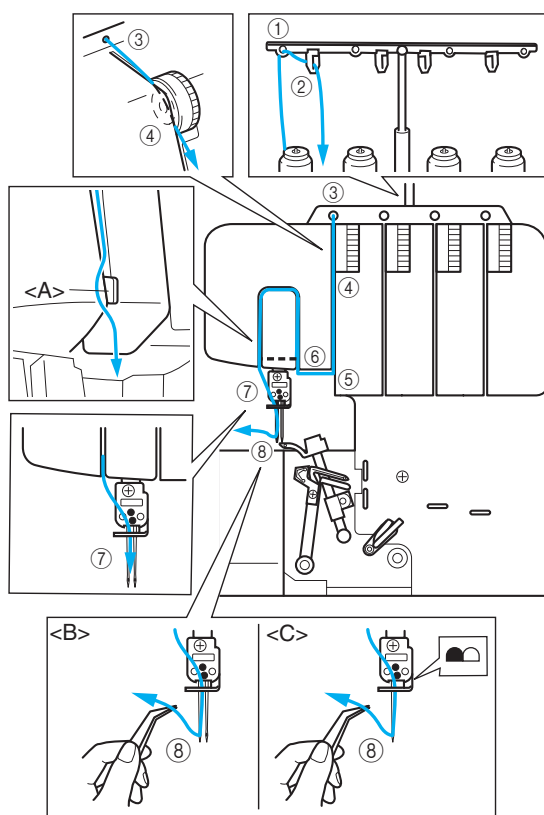

1. Протяните нить с катушки вертикально вверх через нитедержатель ① и нитенаправитель ② на стойке с нитенаправителями в направлении от задней стороны к передней.
2. Пропустите нить через отверстие ③ в верхней части машины.
3. Пропустите нить через натяжной шкив ④, расположенный в выемке рядом с регулятором натяжения нити с желтой меткой.
4. Пропустите нить вниз через выемку и узлы заправки ⑤ ⑥ ⑦, выделенные желтым цветом, в цифровой последовательности, указанной на соответствующем рисунке.

ПРИМЕЧАНИЕ:

Убедитесь в том, что нить проходит слева от сепаратора <A>.

5. Протяните нить вниз через нитепроводник планки иглы, а затем через левую иглу ⑧ в направлении от лицевой стороны к задней. (две иглы/ <C> одна игла)

Глава 4

Сравнительная таблица тканей, нитей и игл

Ткань	Строчка	Длина стежка (мм)	Нить	Игла
Тонкая ткань: Жоржет Батист Тонкая кисея Трико	Обметочная строчка	2,0-3,0	Нить из волокон №80-90 Хлопчатобумажная нить №100 Нить из тетрона №80-100	130/705H #80
Тонкая ткань: Жоржет Батист Тонкая кисея Трико	Узкая обметочная строчка/ подшивной стежок	R-2,0	Игольная нить: Нить из волокон №80-90 Нить из тетрона №80-100 Нить петлителя: Ворсистая нейлоновая нить Нить из волокон №80-90 Нить из тетрона №80-100	130/705H #80
Материалы средней толщины: Тонкое сукно Габардин Серж	Обметочная строчка	2,5-3,5	Нить из волокон №60-80 Хлопчатобумажная нить №60-80 Нить из тетрона №60-80	130/705H #80 #90
Материалы средней толщины: Тонкое сукно	Узкая обметочная строчка/ подшивной стежок	R-2,0	Игольная нить: Нить из волокон №60-80 Нить из тетрона №60-80 Нить петлителя: Ворсистая нейлоновая нить Нить из волокон №60-80 Нить из тетрона №60-80	130/705H #80 #90
Плотные материалы: Твид Джинсовая ткань Трикотаж	Обметочная строчка	3,0-4,0	Хлопчатобумажная нить №50-60 Нить из волокон №60 Нить из тетрона №50-60	130/705H #90

ПРИМЕЧАНИЕ:

При пошиве модной одежды в верхнем петлители лучше использовать декоративную нить.

Глава 5 Процесс шитья

Выбор строчки

Перед началом шитья следует выбрать тип строчки. Следуя простым процедурам, описанным ниже, на данной швейной машине можно выполнять пять типов строчек.

Обметочная строчка из четырех нитей

Для выполнения обметочной строчки из четырех нитей используются все четыре нити и обе иглы. Применение: Обеспечение прочного шва.

Идеально подходит для шитья трикотажной и текстильной ткани.

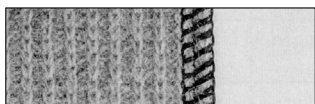

Обметочная строчка из трех нитей 5 мм

Шов шириной 5 мм выполняется левой иглой тремя нитями.

Применение: Для обметывания костюмов, блуз, брюк и т.д. Идеально подходит для плотных тканей и тканей средней плотности.

ПРИМЕЧАНИЕ:

Перед шитьем обметочной строчкой из трех нитей левой иглой снимите с машины правую иглу.

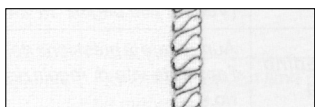

Обметочная строчка из трех нитей 2,8 мм

Швы шириной 2,8 мм Gar! выполняются правой иглой тремя нитями.

Применение: Для обметывания костюмов, блуз, брюк и т.д. Идеально подходит для тонких тканей и тканей средней плотности.

ПРИМЕЧАНИЕ:

Перед шитьем обметочной строчкой из трех нитей правой иглой снимите с машины левую иглу.

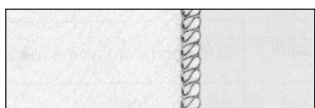

Узкая обметочная строчка 2,0 мм и подшивочный стежок 2,0 мм

Используется в качестве декоративной или отделочной строчки. Более детально см. раздел "Узкая обметочная строчка/Подшивочный стежок в данной Главе."

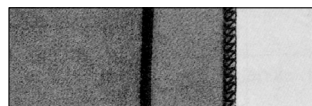

ПРИМЕЧАНИЕ:

Большее разнообразие строчек обеспечивается лапками, поставляемыми в дополнение к базовому комплекту поставки. Более детально см. ГЛАВУ 8.

Пробные строчки

Пробные строчки перед началом шитья.

1. Установите уровень натяжения всех нитей на "4".
2. Заправьте нити в машину и вытяните порядка 15 см всех нитей из-под прижимной лапки.

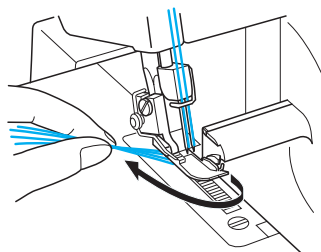

3. Для выполнения пробной строчки поместите под прижимную лапку кусочек ткани.

ПРИМЕЧАНИЕ:

Перед установкой ткани под прижимную лапку обязательно поднимите лапку. Запрещается начинать шитье, не подняв прижимную лапку, а просто пропустив под ней ткань.

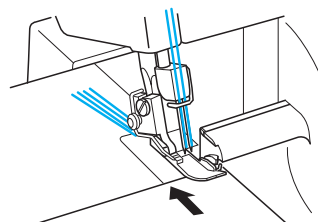

- Удерживая все нити левой рукой, медленно поверните маховичок на несколько оборотов в направлении к себе, и убедитесь в том, что нити сплетаются. После этого можно приступить к шитью, нажав педаль управления.

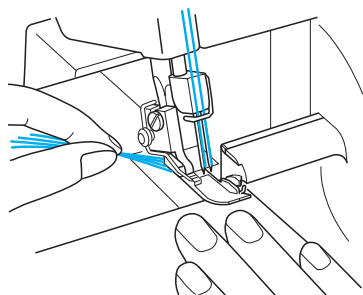

Выпускание строчки

После пробной строчки продолжайте слегка нажимать педаль управления и выпустите строчку длиной порядка 10 см. Нити должны автоматически сплетаться в цепь.

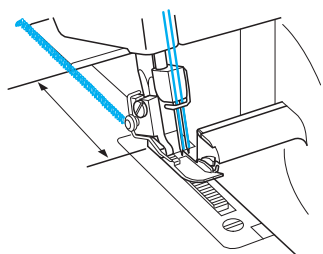

ПРИМЕЧАНИЕ:

Если натяжение нитей не сбалансировано, то сплетение нитей будет неравномерным. В этом случае слегка вытяните нити.

Проверьте последовательность заправки нитей и отрегулируйте натяжение нитей, чтобы обеспечить равномерность их сплетения. (См. ГЛАВУ 1 Регулятор натяжения нити)

Перед началом шитья

- Осуществите заправку нитей в машину и вытяните из-под прижимной лапки все нити на расстояние порядка 15 см.

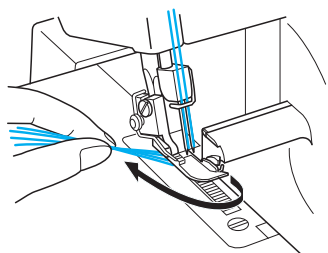

- Перед началом шитья поднимите прижимную лапку и поместите материал таким образом, чтобы он находился под прижимной лапкой. Поворачивая маховичок, медленно сделайте несколько стежков.
- Подача материала будет осуществляться автоматически. Вам остается только подправлять материал в нужном направлении.
- Проверьте образование стежка (сплетение нитей в стежке) убедившись в его равномерности. Если равномерность стежка не достигается, повторно проверьте правильность и последовательность операций по заправке нитей.
- При определении места шва следуйте величинам на шаблоне припусков на швы. Для положения регулятора ширины строчки на шаблоне припусков на швы предусмотрены величины 9,5; 12,7; 15,9 и 25,4 мм, когда диск ширины стежка установлена на "5".

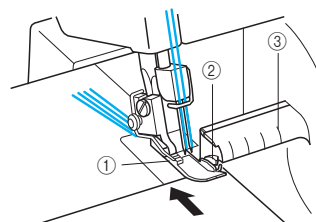

- ① Прижимная лапка ② Верхний нож
③ Шаблон припусков на швы

Для снятия изделия с машины

После завершения шва дайте машине поработать на малых оборотах для выпуска строчки. Затем отрежьте строчку в 5 см от изделия. Если степень подачи нитей при выпуске строчки недостаточна, осторожно потяните за нити.

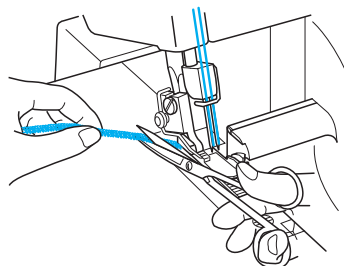

Для закрепления строчки

Существует два способа закрепления строчки.

Способ 1

Закрепление строчки в начале и конце шва при помощи швейной машины.

В начале шва

1. После выпуска строчки на 5 см сделайте еще несколько стежков.
2. Остановите машину и поднимите прижимную лапку.
3. Поместите выпущенную строчку под прижимную лапку и обметайте это место в направлении к себе.
4. Прошив несколько стежков, отрежьте лишний отрезок выпущенной строчки, как показано на рисунке.

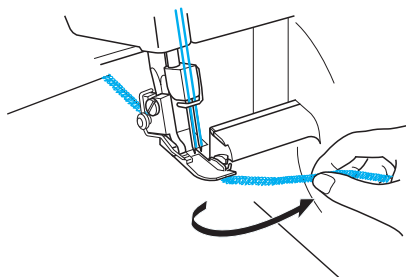

В конце шва

1. Перед остановкой машины сделайте еще один стежок в конце шва за пределами ткани.

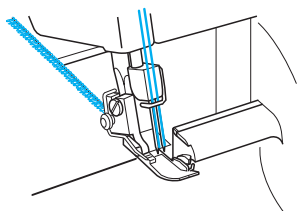

2. Поднимите прижимную лапку и иглы, после чего переверните ткань обратной стороной.

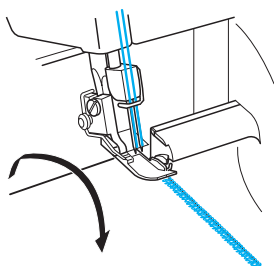

3. Опустите иглы и прижимную лапку в то же положение.
4. Обметайте шов, соблюдая осторожность, чтобы не отрезать обметанный шов ножом.

5. Прошив несколько стежков, извлеките ткань, как показано на рисунке.

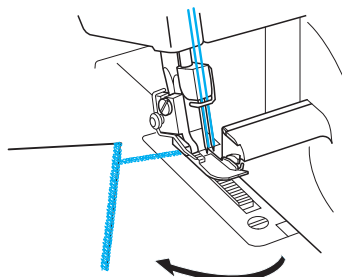

6. Отрежьте нити ножницами.

Метод 2

При этом способе закрепление строчки в начале и в конце осуществляется одинаково.

1. Завяжите нить, не нарушая цепочки нитей строчки.

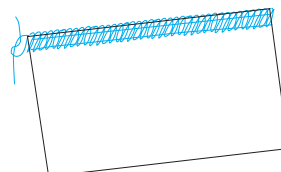

2. Вставьте цепочку нитей в конец шва при помощи иглы для ручного шитья с большим ушком.

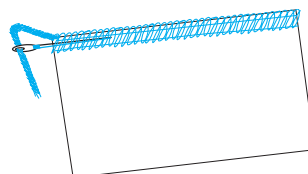

3. Закрепите цепочку каплей клея для тканей и дайте высохнуть, после чего отрежьте лишние стежки.

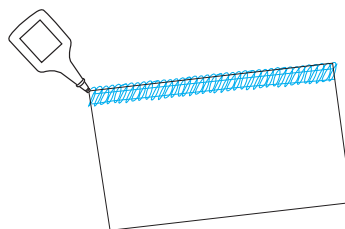

Если нить порвалась во время шитья

Извлеките материал и осуществите повторную заправку нитей, соблюдая правильный порядок: нижний петлитель, верхний петлитель, правая игла, левая игла. Более детально порядок повторной заправки нитей см. в ГЛАВЕ 3 Заправка нитей. Установите материал обратно под прижимную лапку и прошейте 3-5 см по старым стежкам.

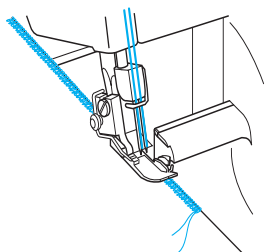

ВНИМАНИЕ!

Не оставляйте в ткани булавок. В процессе шитья они могут повредить иглы и ножи.

Шитье тонких материалов

1. Отрегулируйте прижимную лапку так, чтобы предотвратить сморщивание ткани, а также иметь возможность шить по кривой. (См. ГЛАВУ 1 Регулировка давления прижимной лапки.)
2. Ослабьте натяжение нити, но не слишком сильно. При слишком слабом натяжении нить может порваться, а некоторые стежки могут быть пропушены.

Узкая обметочная строчка/ подшивочный стежок

Узкая обметочная строчка подшивочный стежок используются для декоративной отделки изделий из тонких тканей и тканей средней плотности. Они часто используются для обработки кромок ткани. Такая строчка выполняется после снятия левой иглы обметочной строчкой из трех нитей.

Инструкции по выполнению узкой обметочной строчки и подшивочный стежков

ВНИМАНИЕ!

Перед снятием или установкой иглы всегда выключайте электропитание и лампу швейной машины.

1. Снятие левой иглы.

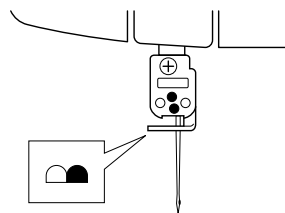

ПРИМЕЧАНИЕ:

Более детальную информацию по рекомендованным типам ниток и игл см. в ГЛАВЕ 4 Сравнительная таблица материалов, нитей и игл.

2. Осуществите заправку нитей в машину для шитья обметочной строчкой из трех нитей правой иглой.
3. Снимите штифт регулировки стежка <A>.
 - ① Поднимите рычаг прижимной лапки.
 - ② Вытяните все нити в направлении задней части машины.
 - ③ Убедитесь в том, что нити не намотаны вокруг штифта регулировки стежка.
 - ④ Откройте лицевую крышку.
 - ⑤ Проверните маховичок, пока нижний петлитель не достигнет самого нижнего положения.
 - ⑥ Отведите штифт регулировки стежка вправо и снимите его.

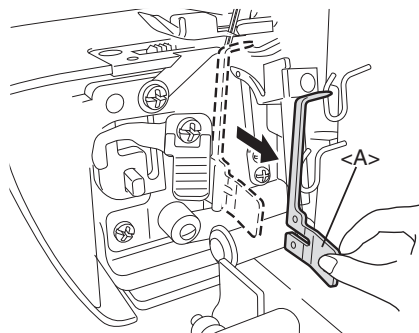

Место для хранения штифта регулировки стежка <A> предусмотрено с внутренней стороны лицевой крышки.

[Код продукта: 884-B02]

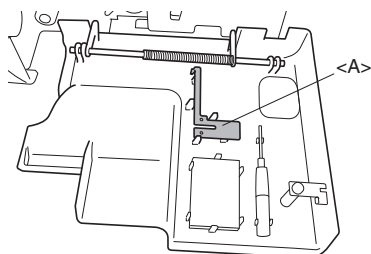

[Код продукта: 884-B03]

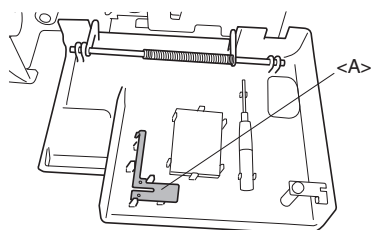

* Код продукта указан на заводской табличке машины.

ПРИМЕЧАНИЕ:

Не забудьте вновь установить штифт регулировки стежка после перехода на нормальный обметочный шов.

4. Установите регулятор ширины строчки в положение "R".

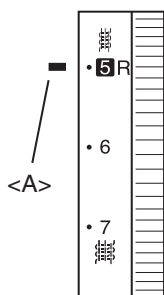

<A> Установочная метка

5. Отрегулируйте длину стежка. Установите регулятор длины стежка в (для узкой обметочной строчки - от R до 2, для подшивочной строчки - R).

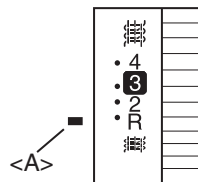

<A> Установочная метка

Таблица узких обметочных и подшивочных стежков

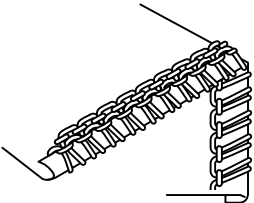
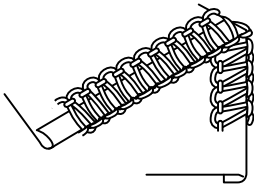
	Подшивочный стежок	Узкая обметочная строчка
Тип стежка	<p style="text-align: center;">Обратная сторона материала</p>  <p style="text-align: center;">Лицевая сторона материала</p>	<p style="text-align: center;">Обратная сторона материала</p>  <p style="text-align: center;">Лицевая сторона материала</p>
Материалы	См. ГЛАВУ 4 Сравнительная таблица материалов, нитей и игл.	См. ГЛАВУ 4 Сравнительная таблица материалов, нитей и игл.
Нить иглы	См. ГЛАВУ 4 Сравнительная таблица материалов, нитей и игл.	См. ГЛАВУ 4 Сравнительная таблица материалов, нитей и игл.
Нить верхнего петлителя	См. ГЛАВУ 4 Сравнительная таблица материалов, нитей и игл.	См. ГЛАВУ 4 Сравнительная таблица материалов, нитей и игл.
Нить нижнего петлителя	См. ГЛАВУ 4 Сравнительная таблица материалов, нитей и игл.	См. ГЛАВУ 4 Сравнительная таблица материалов, нитей и игл.
Длина стежка	R (R-2,0)	R (R-2,0)
Ширина строчки	R (R-6)	R (R-6)
Штифт регулировки стежка	Снят	Снят
Натяжение нити	Для тонких тканей Для тканей средней плотности	Для тонких тканей Для тканей средней плотности
Нить иглы	4 (3 - 5) 5 (4 - 6)	4 (3 - 5) 5 (4 - 6)
Нить верхнего петлителя	5 (4 - 6) 5 (4 - 6)	5 (4 - 6) 6 (5 - 7)
Нить нижнего петлителя	7 (6 - 8) 7 (6 - 8)	5 (4 - 6) 6 (5 - 7)

Глава 6

Поиск и устранение неисправностей

Данная швейная машина разработана для безотказной работы. Однако при неправильных настройках машины могут возникнуть неполадки, перечисленные в приведенной ниже таблице.

Неисправность	Причина	Способ устранения
1. Подача ткани не осуществляется	Слабое давление прижимной лапки	Для повышения давления прижимной лапки поверните винт регулировки давления по часовой стрелке. (См. стр. 9.)
2. Поломка игл	1. Погнутость или затупление игл	Замените иглу на новую. (См. стр. 13.)
	2. Неправильная установка игл	Правильно установите иглы. (См. стр. 13.)
	3. Принудительная подача ткани рукой	Не прижимайте и не тяните ткань слишком сильно во время шитья.
3. Обрыв нитей	1. Неправильная заправка нитей	Правильно заправьте нить. (См. стр. 15-18.)
	2. Спутанность нитей	Проверьте держатель катушки, нитедержатели и другие узлы, а также удалите спутанную нить.
	3. Слишком сильное натяжение нити	Отрегулируйте натяжение нити. (См. стр. 10-12.)
	4. Неправильная установка игл	Правильно установите иглы. (См. стр. 13.)
	5. Использование игл не того типа	Используйте предусмотренный тип игл. Наши рекомендации: иглы типа 130/705H (см. стр. 13.)
4. Пропуск стежков	1. Погнутость или затупление игл	Замените иглу на новую. (См. стр. 13.)
	2. Неправильная установка игл	Правильно установите иглу. (См. стр. 13.)
	3. Использование игл не того типа	Используйте предусмотренный тип игл. Наши рекомендации: иглы типа 130/705H (см. стр. 13.)
	4. Неправильная заправка нитей	Правильно заправьте нить. (См. стр. 15-18.)
	5. Слабое давление прижимной лапки	Для повышения давления прижимной лапки поверните винт регулировки давления по часовой стрелке. (См. стр. 9.)
5. Неоднородность стежков	Неправильная регулировка натяжения нитей	Отрегулируйте натяжение нити. (См. стр. 10-12.)
6. Сморщивание ткани	1. Слишком сильное натяжение нити	При работе с тонкими материалами или материалами с малой плотностью уменьшите натяжение нити. (См. стр. 10-12.)
	2. Неправильная заправка или спутанность нитей	Правильно заправьте нить. (См. стр. 15-18.)

Глава 7 Техническое обслуживание

Очистка

⚠ВНИМАНИЕ!

Перед очисткой машины выключите ее электропитание.

Отведите иглы вниз, повернув маховичок машины.

Периодически очищайте машину от пыли, обрезков ткани и нитей при помощи щетки, входящей в базовый комплект поставки.

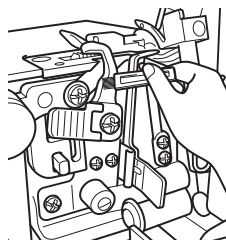

Смазка

Для обеспечения плавной и бесшумной работы движущихся частей машины, показанных стрелками, их необходимо периодически смазывать.

⚠ВНИМАНИЕ!

Перед открытием лицевой крышки для смазки обязательно выключите машину.

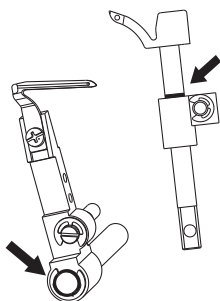

ПРИМЕЧАНИЕ:

Обязательно смазывайте машину перед использованием.

Перед смазыванием обязательно очищайте машину от волокон ткани и обрезков нитей.

При нормальном режиме использования машины смазку следует осуществлять раз или два раза в месяц. При более интенсивном использовании машины смазку следует проводить раз в неделю.

Глава 8

Использование лапок, не входящих в базовый комплект поставки

⚠ ВНИМАНИЕ!

При замене прижимной лапки выключите электропитание машины.

Лапка для потайной строчки

Особенности конструкции

При использовании прижимной лапки для потайной строчки (универсальной лапки) можно одновременно шить потайной и обметочной строчкой. Это удобно при шитье манжет, нижней части брюк, карманов, подшивке юбок и т.д.

Направляющую на данной лапке удобно использовать для специальных работ: стачивания краев, выполнения мелких складок и других декоративных строчек.

Шитье потайной строчкой

Потайная строчка используется для практически незаметного подшивания одежды и декоративных изделий. Можно использовать для подшивания брюк, юбок или штор.

Рекомендуемые настройки

- Ширина строчки: 5 мм
- Длина стежка: 3 - 4 мм
- Натяжение игольной нити: слегка ниже нормального (0-2)
- Натяжение нити верхнего петлителя: чуть выше нормального (5-7)
- Натяжение нити нижнего петлителя: слегка ниже нормального (2-4)

Порядок шитья

1. Установите лапку для потайной строчки (см. ГЛАВУ 1 Установка и снятие прижимной лапки).
2. Установите машину в режим шитья обметочной строчкой из трех нитей и одной левой иглой. Правая игла должна быть снята.
3. Выверните ткань изнаночной стороной вверх, заложите складку и отверните ее назад на требуемую ширину, как показано на рисунке.

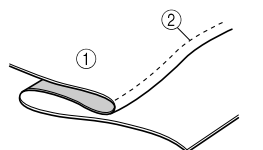

- ① Изнаночная сторона
- ② Путь иглы

Если складку прогладить утюгом, шитье становится проще.

4. Поверните маховичок таким образом, чтобы метка на маховичке совпала с контрольной риской на машине (см. ГЛАВУ 1 Направление вращения маховичка).
5. Поднимите рычаг прижимной лапки и поместите под нее ткань таким образом, чтобы кромка со складкой находилась слева, а игла при шитье протыкала только сложенный край.

6. Опустите рычаг прижимной лапки и передвиньте направляющую в сторону сложенного края.
7. Настройте положение направляющей прижимной лапки при помощи винта регулировки таким образом, чтобы игла слегка касалась складки ткани. При такой настройке ориентиром служит толщина ткани. При вращении регулировочного винта вперед (на себя) направляющая ткани сместится вправо. При вращении регулировочного винта назад (от себя) направляющая смещается влево.

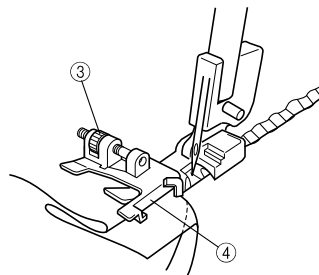

- ③ Винт регулировки
- ④ Направляющая ткани

Для настройки положения направляющей рекомендуется использовать кусок того же материала и выполнить на нем пробное шитье.

8. Удерживая складку рукой, шейте таким образом, чтобы игла прихватывала только край складки.
9. Разверните ткань, как показано на рисунке.

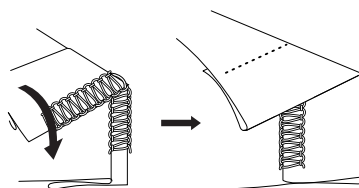

Оптимальный результат обеспечивается использованием тонкой нити, совпадающей по цвету с тканью.

Если строчка выполнена правильно, она трудно различима с лицевой стороны.

Стачивание краев встык

Стачивание краев встык используется, главным образом, для декоративной отделки изделий. Такая строчка может выглядеть как веревочная лестница, а после разглаживания ткани, как мелкие параллельные линии.

Рекомендуемые настройки

- Ширина строчки: 5 мм
- Длина стежка: 2 - 4 мм
- Натяжение игольной нити: 0-3
- Натяжение нити верхнего петлителя: 2-5
- Натяжение нити нижнего петлителя: 6-9

Порядок шитья

1. Установите лапку для потайной строчки (см. ГЛАВУ 1 Установка и снятие прижимной лапки).
2. Установите машину в режим шитья обметочной строчкой из трех нитей и одной левой иглой.
Правая игла должна быть снята.
3. Сложите ткань, как показано на рисунке.

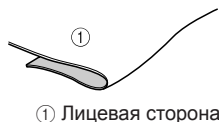

① Лицевая сторона

4. Поверните маховичок так, чтобы метка на маховичке совместилась с контрольной риской на машине (см. ГЛАВУ 1. Направление вращения маховичка).
5. Поднимите прижимную лапку и поместите сложенную ткань слева так, чтобы при шитье игла протыкала только сложенный край.
6. Опустите рычаг прижимной лапки и передвиньте направляющую ткани в сторону сложенного края.
7. Настройте положение прижимной лапки при помощи винта регулировки таким образом, чтобы игла опускалась до расстояния в 2,5 - 3,0 мм от сложенного края и часть стежков образовывали петли через край.

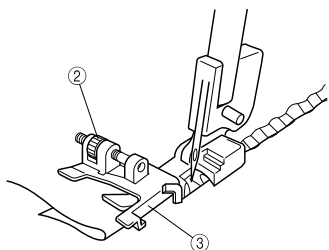

② Винт регулировки
③ Направляющая ткани

При вращении регулировочного винта вперед направляющая ткани сместится вправо. При вращении регулировочного винта назад направляющая ткани сместится влево.

Для настройки положения направляющей ткани рекомендуется сделать пробную строчку, используя кусок того же материала.

8. Удерживая стачиваемые куски вместе, прошейте складку, соблюдая постоянную скорость.

9. После завершения строчки разверните ткань.

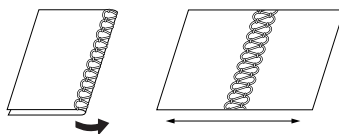

При отделке ткани обоими способами следует правильно выбирать стороны отрезков ткани. При стачивании с изнаночной стороны на лицевой стороне появится декоративная нить верхнего петлителя. При стачивании с лицевой стороны на лицевой стороне появится лесенка, сплетенная из нити в игле.

ПРИМЕЧАНИЕ:

Данная отделка не подходит для тонких тканей.

Шитье защипов.

При шитье защипов, закругленные кромки придают изделию объем и служат декоративными элементами. При использовании контрастной нити в верхнем петлители придает изделию особый стиль.

При шитье тонких материалов для создания равномерных швов рекомендуется использовать тонкую нить.

Порядок шитья

1. Установите лапку для потайной строчки (см. ГЛАВУ 1 Установка и снятие прижимной лапки).
2. Настройте машину для шитья узкой обметочной строчки. (См. ГЛАВУ 5 Узкая обметочная строчка/Подшивной стежок.)
3. При помощи специального карандаша нанесите на ткань линии, находящиеся на одинаковом расстоянии друг от друга. Это будут ориентиры для будущих защипов. Сложите ткань по одной из линий и слегка прогладьте складку утюгом.

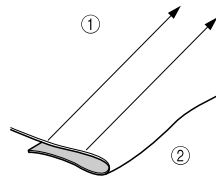

① Нанесение линий
② Сложите вдвое

4. Поверните маховичок так, чтобы метка на маховичке совместилась с контрольной риской на машине (см. ГЛАВУ 1. Направление вращения маховичка).
5. Поднимите прижимную лапку и поместите сложенную ткань слева так, чтобы при шитье игла протыкала только сложенный край.
6. Опустите рычаг прижимной лапки и передвиньте направляющую в сторону сложенного края.

- Выровняйте направляющую лапки для потайной строчки по линии на правой стороне штифта регулировки стежка. При вращении регулировочного винта вперед направляющая сместится вправо. При вращении регулировочного винта назад направляющая сместится влево.
- Выровняйте складку по направляющей и установите ткань под иглу.

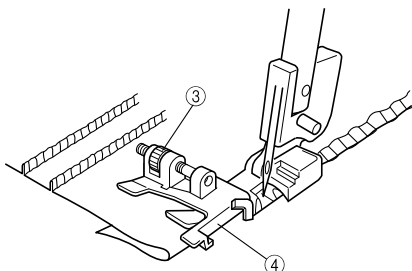

- ③ Винт регулировки
④ Направляющая ткани

- Направляйте складку таким образом, чтобы строчка проходила посередине между иглой и верхним ножом.
- Продолжайте шитье, пока все защипы не будут прошиты.

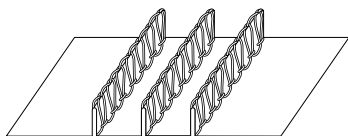

Расправьте небольшие стяжки вручную.

Лапка для пришивания тесьмы

Особенности конструкции

При помощи прижимной лапки для пришивания тесьмы Вы можете также пришивать окантовку и резиновые ленты.

- Ширина тесьмы или резиновой ленты может составлять от 6 до 12 мм.
- Тесьма обеспечивает усиление растягивающихся материалов, например, трикотажного полотна на плече. Резиновые ленты применяются при шитье манжет, вырезов горловины и т.п.

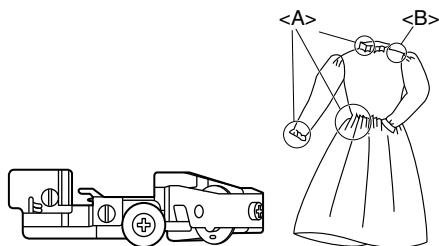

- <A> Использование резиновой ленты
 Использование тесьмы

Настройки машины (тип строчки)

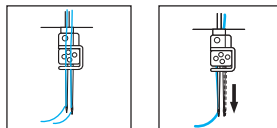

- 2 иглы 4 нити, обметочная строчка
- 1 игла 3 нити обметочная строчка (может использоваться любая игла)

Как устанавливать тесьму или резиновую ленту

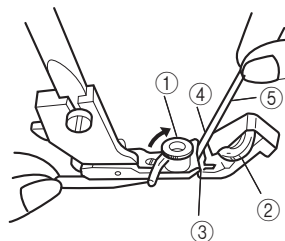

- Установите лапку для пришивания тесьмы (см. ГЛАВУ 1 Установка и снятие прижимной лапки).
- Поднимите рычаг прижимной лапки.
- Поверните маховичок так, чтобы метка на маховичке совместились с контрольной риской на машине (см. ГЛАВУ 1. Направление вращения маховичка).
- Открыть направляющую тесьмы ①, после чего установить регулятор давления прижимной лапки ② на "0".
- Пропустить тесьму или резиновую ленту ⑤ через канавку ③.
- Отрегулировать положение тесьмы или резиновой ленты ⑤ в канавке ③ таким образом, чтобы правая кромка тесьмы или резиновой ленты проходила вдоль направляющей ④.
- Закрывать направляющую тесьмы ① таким образом, чтобы она была установлена у левой кромки тесьмы или резиновой ленты.

Пробные строчки

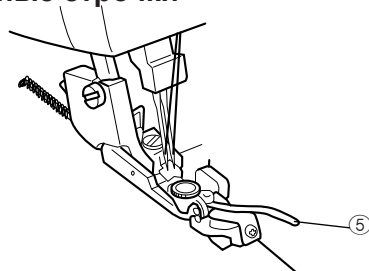

- Поднимите рычаг прижимной лапки.
- Вставьте материалы таким образом, чтобы их кромки касались лезвия.
- Опустите рычаг прижимной лапки.
- Установите регулятор ширины строчки в положение "5".

- Установите регулятор настройки длины стежка.
 - для тесьмы: в положение между "3" и "4"
 - для резиновой ленты: "4"
- Установите регулятор давления прижимной лапки ②
 - при шитье тесьмы: в положение "0".
 - при шитье резиновой ленты: на требуемую величину, обеспечивающую необходимую стяжку.

ПРИМЕЧАНИЕ:

Чем больше цифра, обозначающая положение регулятора давления прижимной лапки, тем больше степень стягивания резиновой ленты.

- Прошейте пробную строчку и отрегулируйте натяжение нитей.
Пример правильного шва:

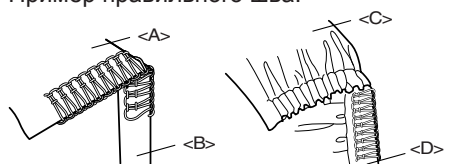

<A> Лицевая сторона Тесьма
<C> Лицевая сторона <D> Резиновая лента

ПРИМЕЧАНИЕ:

При шитье тесьмы устанавливается такое же натяжение нитей, как и при обычном обметывании краев.

Для достижения лучшего декоративного результата мы рекомендуем устанавливать большее натяжение нитей верхнего и нижнего петлителя.

Мы рекомендуем прошивать пробную строчку на каждом виде материала и для каждого типа нити, так как степень стяжки будет различаться.

Лапка для пришивания бисера

Особенности конструкции

Используя эту лапку, Вы сможете вышивать ткань бисером. Такая лапка может использоваться для отделки кромок штор, скатертей, платьев и т.п. Она обеспечивает пришивание бисера с шагом от 3 до 5 мм.

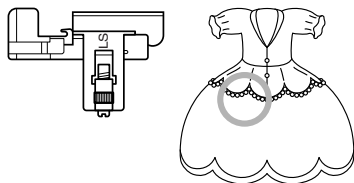

Подготовка к шитью

- Задвиньте нож (см. ГЛАВУ 1 Выдвижной нож).
- Установите лапку для пришивания бисера (см. ГЛАВУ 1 Установка и снятие прижимной лапки).
- Установите машину в режим шитья обметочной строчкой из трех нитей и одной левой иглой.
Правая игла должна быть снята.

Регулировка машины

- Установите длину стежка в соответствии с величинами <A> или . Например, длина стежка 4 мм означает, что 4 мм равняется величина <A> или .

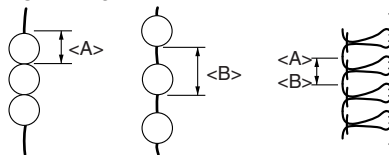

- Установите ширину строчки от 3 до 5 мм.
- Установите натяжение нити следующим образом:
Игольная нить: слегка ниже нормального
Нить верхнего петлителя: слегка ниже нормального
Нить нижнего петлителя: слегка выше нормального

Как устанавливать ткань и бисер

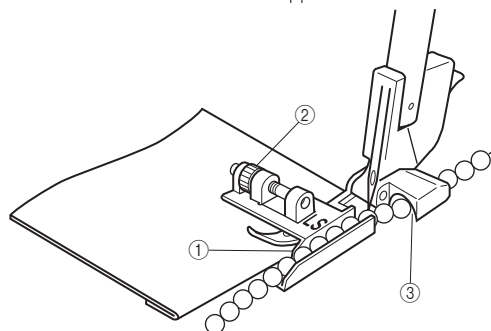
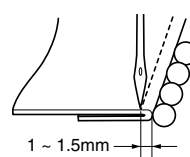

- Сложите ткань вдоль линии, на которую предполагается нашить бисер.
- Установить край ткани у точки опускания иглы, удерживая сложенную кромку у направляющей ①.
- Отрегулируйте расстояние между сложенной кромкой и иглой винтом ② таким образом, чтобы это расстояние находилось в пределах от 1 до 1,5 мм.
- Установите бисер в направляющей на выходе из направляющего канала ③.

Пробные строчки

- Начните шить, поворачивая маховичок рукой, пока бисер не выйдет из направляющего канала.
- Продолжайте шить на малой скорости, направляя бисер и ткань рукой.
- Завяжите оба конца нити в начале и в конце шва.

ПРИМЕЧАНИЕ:

Натяжение нитей можно уменьшить, особенно, при шитье бисера малого размера. Для удобства шитья задвиньте подвижный язычок оттяжки петель стежка.

Лапка для отделочного канта

Особенности конструкции

При помощи этой лапки Вы можете осуществлять отделку кантом по кромке материала. Кантом отделяются края спортивной одежды, пижам, мебельной обивки, подушек, сумок и т.п.

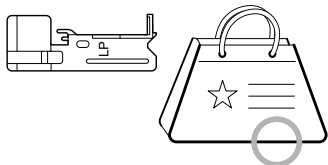

Подготовка к шитью

Установите лапку для отделочного канта (см. ГЛАВУ 1 Установка и снятие прижимной лапки).

Настройки машины (тип строчки):

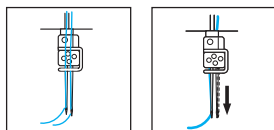

- 2 иглы 4 нити обметочная строчка
- 1 игла 3 нити обметочная строчка (правая игла должна быть снята)

Регулировка машины

1. Установите длину стежка 3 мм. (стандартная величина)
2. Установите ширину строчки в пределах от 5 до 6 мм
3. Установите такое же натяжение нитей, как и при обычном обметывании (см. ГЛАВУ 5 Выбор строчки).

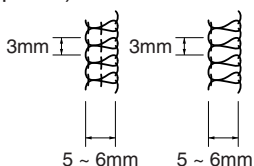

Как устанавливать ткань и тесьму для окантовки

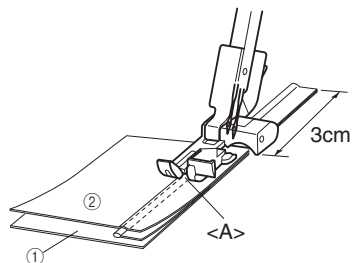

① Лицевая сторона ② Изнаночная сторона

1. Поместите тесьму для окантовки между двумя кусками ткани и подровняйте обе кромки ткани, как показано на рисунке. Сделайте запас по тесьме для окантовки. Она должна на 3 см выступать за кромку ткани. (Лицевая сторона ткани должна находиться внутри.)
2. Поместите ткань вместе с тесьмой для окантовки под прижимную лапку. Установите тесьму для окантовки в канавку <A> лапки для отделочного канта и приступите к шитью.

Процесс шитья

1. В процессе шитья направляйте ткань и тесьму для окантовки руками.
2. По завершению шва выверните оба куса ткани.

ПРИМЕЧАНИЕ:

Для облегчения шитья предварительно скрепите между собой оба куска ткани и тесьму для окантовки.

Шитье канта под прямым углом затруднено.

Если тесьма для окантовки слишком широка, следует отрезать лишнее перед началом шитья.

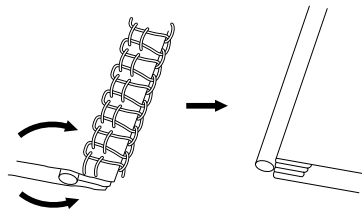

Сборочная лапка

Особенности конструкции

При помощи сборочной лапки Вы можете создавать великолепные сборки на различных предметах одежды и домашнего интерьера.



Подготовка к шитью

Установите сборочную лапку (см. ГЛАВУ 1 Установка и снятие прижимной лапки).

Настройки машины (тип строчки):

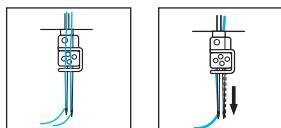

- 2 иглы 4 нити, обметочная строчка
- 1 игла 3 нити обметочная строчка (может использоваться любая игла)

Как устанавливать ткань

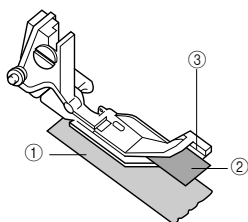

- ① Лицевая сторона
- ② Изнаночная сторона

1. Поднимите рычаг прижимной лапки.
2. Поверните маховичок так, чтобы метка на маховичке совместилась с контрольной риской на машине (см. ГЛАВУ 1. Направление вращения маховичка).
3. Поместите нижний кусок ткани (на которой будут делаться сборки) ① под направляющую ③ непосредственно под иглой).
4. Поместите верхний кусок ткани ② между сборочной лапкой и направляющей ③ поверх нижнего куска ткани ①.
5. Опустите рычаг прижимной лапки.

Пробные строчки

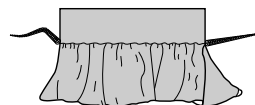

1. Установите длину стежка 3 мм.
2. Установите коэффициент дифференциальной подачи ткани 2".
3. Установите ширину строчки 5 мм.
4. Установите другие настройки в соответствии с теми, которые используются при обычном обметывании.
5. В процессе шитья придерживайте ткань вдоль направляющей ткани ③.
 - Регулируйте размер сборок, изменяя длину стежка в пределах от 2 до 5 мм.
 - Регулируйте длину отрезка ткани со сборками, изменяя коэффициент дифференциальной подачи ткани в пределах от 1,0 до 2,0.

ПРИМЕЧАНИЕ:

Не тяните и не растягивайте ткань.

Спецификации

Спецификации

Применение

От тонких до плотных материалов

Скорость шитья

Максимальная скорость 1300 стежков в минуту

Ширина строчки

от 2,3 до 7 мм

Длина стежка (шаг)

от 2 до 4 мм

Ход игольной планки

25 мм

Прижимная лапка

Неактивного типа

Подъем прижимной лапки

от 5 до 6 мм

Игла

типа 130/705Н

Число игл и нитей

возможность перехода с трех на четыре нити и обратно

Две иглы или одна игла

Масса машины (нетто)

5,6 кг.

Размеры машины (Ш x В x Г)

33,5 x 29,6 x 28,2 см

Набор игл 130/705Н.

#80 (2)

#90 (2)

См. раздел о поддержке продуктов и ответы на часто задаваемые вопросы на нашем веб-сайте <http://support.brother.com>.