

reoka



ПАЙДАЛАНУ БОЙЫНША НҰСҚАУЛЫҚ

**STAND BLENDER**

**RKSB-D1801**



## Мазмұны

|                                                                                                |    |
|------------------------------------------------------------------------------------------------|----|
| Құрылғы мақсаты.....                                                                           | 5  |
| Сақтық шаралары.....                                                                           | 5  |
| Техникалық сипаттамалары.....                                                                  | 6  |
| Жинақталым.....                                                                                | 6  |
| Құрылғы схемасы.....                                                                           | 7  |
| Басқару панелі.....                                                                            | 8  |
| Пайдалану.....                                                                                 | 9  |
| Құрастыру.....                                                                                 | 9  |
| Жұмыс режимдерінің сипаттамасы.....                                                            | 10 |
| Дайындау бойынша ұсыныстар.....                                                                | 11 |
| Қызмет көрсету және күтім.....                                                                 | 12 |
| Ықтимал проблемалар және олардың шешімі.....                                                   | 13 |
| Монтаждау, сақтау, тасымалдау (тасу), өткізу және кәдеге жарату<br>ережелері мен шарттары..... | 14 |
| Қосымша ақпарат.....                                                                           | 15 |

## ҚҰРМЕТТІ САТЫП АЛУШЫ!

Сеніміңізге рахмет.

REOKA өз өнімдерінің сапасына және сіздің даралығыңызды көрсете алатын бірегей стильге үлкен мән береді. Біз сізге функционалдық және дизайн тұрғысынан ең жоғары стандарттарға сай жасалған және жасалған өнімдерді ұсынуға қуаныштымыз. Құрылғыны қолданар алдында қауіпсіздігіңізге қатысты маңызды ақпаратты және құрылғыны дұрыс пайдалану мен күтуге қатысты ұсыныстарды қамтитын осы нұсқаулықты мұқият оқып шығыңыз. REOKA ас үйімен және тұрмыстық техникамен күн сайын жақсырақ болады.

Саған қамқорлықпен, REOKA

## Құрылғы мақсаты

Блендер — тағамды ұсақтауға, эмульсияларды, пюрелерді дайындауға, сусындарды, мусстарды және т.б. шайқауға, сондай-ақ мұзды ұсақтауға арналған құрылғы.

## Сақтық шаралары

- Құрылғыны қуат көзіне қоспас бұрын, тұрмыстық қуат көзінің кернеуі құрылғының техникалық сипаттамаларына сәйкес келетініне көз жеткізіңіз.
- Қуат сымы, ашасы немесе басқа бөліктері зақымдалған болса, құрылғыны пайдаланбаңыз. Кәбілдің немесе ашаның ыстық беттерге тиіп кетпеуіне көз жеткізіңіз.
- Кез келген көрінетін зақым табылса, құрылғыны пайдаланбаңыз және табылған жағдайда дереу уәкілетті қызмет көрсету орталығына хабарласыңыз.
- Бұл құрылғы зияткерлік немесе физикалық мүмкіндіктері шектеулі немесе тәжірибесі немесе білімі жоқ адамдардың (соның ішінде балалар) пайдалануына арналмаған, егер олардың қауіпсіздігіне жауапты адам қадағалаусыз немесе құрылғыны пайдалану бойынша нұсқау бермеген болса.
- Құрылғыны балалардың жанында пайдаланған кезде абай болыңыз, құрылғыны әрқашан балалардың қолы жетпейтін жерде сақтаңыз.
- Құрылғыны сыртта пайдаланбаңыз.
- Қолды, шашты, киімнің кішкене бөліктерін, ас үй ыдыстарын және басқа ыдыстарды зақымдануды болдырмау үшін машинаның айналмалы пышақтарынан алыс ұстаңыз. Құрылғының жұмыс істейтін бөліктерін ұстамаңыз.
- Құрылғы тек тұрмыста қолдануға арналған.
- Құрылғымен бірге берілген керек-жарақтарды ғана пайдаланыңыз. Кез келген басқа компоненттерді пайдалану өмір мен денсаулыққа қауіп төндіруі мүмкін, сонымен қатар сізді тегін кепілдік қызмет көрсету құқығынан айыруы мүмкін.
- Қосылған құрылғыны қараусыз қалдырмаңыз.
- Блендерді қуатты тұрмыстық құрылғыларға қосылған ұзартқышқа қоспаңыз.
- Құрылғыны әр қолданар алдында барлық бөлшектердің мықтап бекітілгеніне көз жеткізіңіз.
- Ылғал қолмен электр айырын немесе қуат сымын ұстамаңыз.
- Ыдысқа қайнаған су құймаңыз немесе бос блендерді іске қоспаңыз.
- Максималды үздіксіз жұмыс циклі 1 минутты құрайды, содан кейін құрылғыны 10 минут суыту керек.
- Блендерге сүйек немесе мұздатылған тағамдар сияқты қатты заттарды қоймаңыз.
- Құрылғыны пайдаланбаған кезде әрқашан желіден ажыратыңыз.
- Электр тогының соғуын немесе құрылғыны зақымдамау үшін құрылғыны суға батырмаңыз.
- Ыдысты алмас бұрын әрқашан құрылғыны толығымен тоқтатыңыз.
- Құрылғыны әрқашан қақпағы жабық күйде пайдаланыңыз.

## Техникалық сипаттамалары

- Сауда белгісі: Reoka.
- Үлгісі: RKSB-D1801.
- Қуат параметрлері: 220–240 В, 50 Гц.
- Номиналды қуат: 900 Вт.
- Максималды қуат: 1800 ваттқа дейін.
- Жылдамдық саны (қол режимде): 10.
- Ыдыстың көлемі: 1,75 л.
- Қозғалтқыш жылдамдығы: 20000 айн/мин.
- Корпус материалы: тот баспайтын болат.
- Ыдыс материалы: шыны.
- Пышақ материалы: тот баспайтын болат.
- Электр тогының соғуынан қорғау класы: II.
- Қуат сымның қондырма түрі: Y.
- Кәбіл ұзындығы: 1 м.
- Қолдану саласы: тұрмыстық.

## Жинақталым

- Блендер тұрақты.
- Пайдалану бойынша нұсқаулық.
- Құмыра.
- Қақпақ.

## Құрылғы схемасы

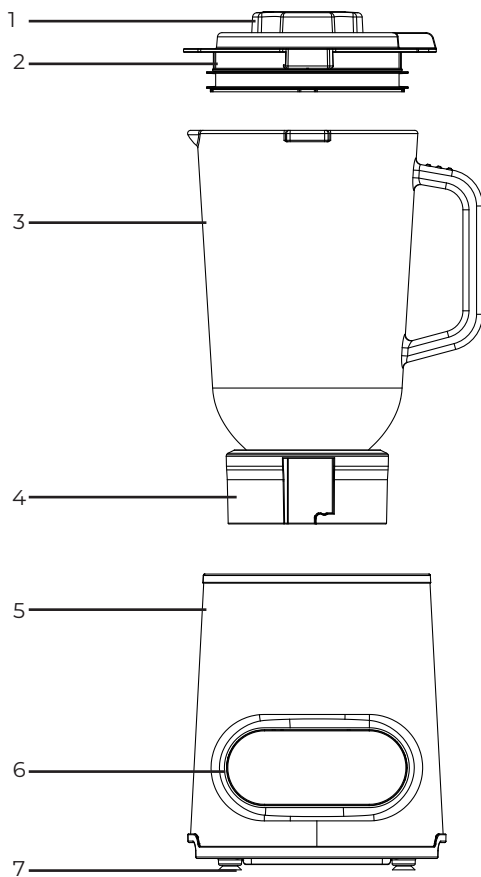

1. Қақпақ.
2. Тығыздау сақинасы.
3. Құмыра.
4. Тостаған негізі бар пышақ.
5. Мотор блогы.
6. Басқару панелі.
7. Резеңкеленген аяқтар.

## Басқару панелі

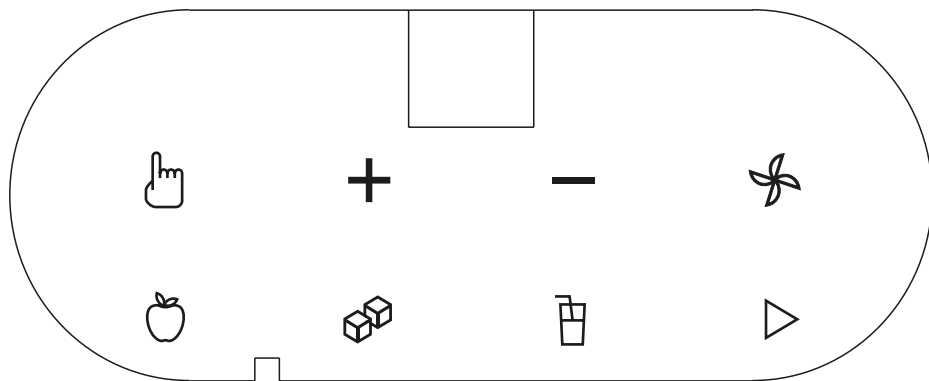

Импульстік режим. Блендер осы түймені басып тұрғанда ғана жұмыс істейді



Шырын/лимонад жасау



Мұзды ұсақтау



Смузи/сүтті коктейль/шербет/балмұздақ дайындау



Теңшелетін жылдамдық параметрі



Жылдамдықты арттыру түймесі



Кішірейту түймесі



Бастау түймесі



## Пайдалану

### Құрастыру

1. Алғашқы қолданар алдында құрылғыны орауыштан шығарып, барлық бөлшектерін тегіс және тұрақты бетке қойыңыз.
2. Алдымен барлық бөліктерді (қақпақ пен тығыздағыш сақинаны қоса) шаю және кептіру арқылы тостағанды жинаңыз. Тостағанның қақпағы келесі ретпен жиналады:
  - Қақпаққа тығыздағыш сақинаны орнатыңыз.
  - Қақпақты ыдысқа салыңыз.
3. Тостағанды мотор бөлігіндегі тұтқаны тікелей мотор бөлігіндегі құлыптау белгішесінің үстінде болатындай етіп қойыңыз да, орнына бекітілгенше бұраңыз.

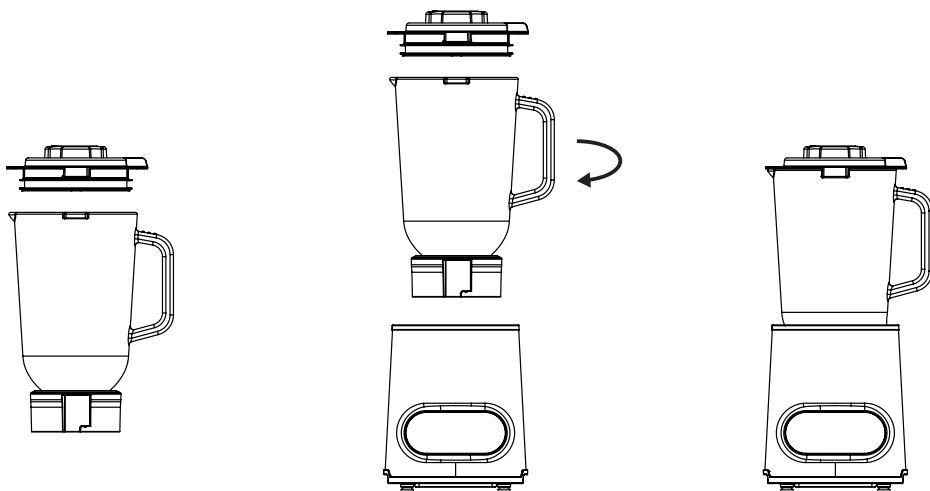

**Ескерту:** тостағанды мотор бөлігіне бұрауға тырыспаңыз, себебі бұл құрылғыны зақымдауы мүмкін.

## Жұмыс режимдерінің сипаттамасы

### Жұмысты бастамас бұрын

- Жұмысты бастамас бұрын, ыдысты жылы сумен шайып, содан кейін оны құрғатып сүрту ұсынылады.
- Бірінші қосылым кезінде дисплейде «E1» индикаторы пайда болады.

### Импульстік режим



Бұл режим арқылы қатты тағамдарды: мұздатылған жидектер/жемістер/көкөністер, жаңғақтар және т.б.

Импульстік режим кезінде блендер максималды жылдамдықта жұмыс істейді, сондықтан бұл режимді 45 секундтан астам үздіксіз пайдалану ұсынылмайды.



Бұл режимді пайдалану үшін:

- Ингредиенттерді дайындаңыз. Қажет болса, тұқымдарды/қабықтарды алып тастаңыз.
- Тамақты ыдысқа салыңыз.
- Құмыраны мотор блогына қойып, сырт еткенше бұраңыз.
- Құрылғыны желіге қосыңыз.
-  түймесін басып, мазмұны қалаған күйге дейін ұсақталғанша ұстап тұрыңыз.
- Түймені босатыңыз, құмыраны алыңыз, қақпақты ашыңыз және ішіндегісін алыңыз.



### Шырын/лимонад жасау

- Қатты ингредиенттерді кішкене текшелерге кесіңіз. Қажет болса, оларды таза-лаңыз, сүйектерді алыңыз.
- Қажет болса, су/жалбыз қосыңыз.
- Құмыраны мотор блогына қойып, сырт еткенше бұраңыз.
- Құрылғыны желіге қосыңыз.
-  түймесін басыңыз.
- Содан кейін  түймесін басыңыз. Блендер жұмыс істей бастайды.
- Аяқтаған кезде блендер автоматты түрде тоқтайды.
- Дайын сусынмен шыныаяқты алыңыз, қақпақты ашып, стакандарға құйыңыз.

### Смузи / коктейль / балмұздақ жасау

- Қатты ингредиенттерді кішкене текшелерге кесіңіз. Қажет болса, оларды таза-лаңыз, сүйектерді алыңыз.
- Қажет болса, йогурт/жаңғақ/кілегей/сүт, т.б. қосыңыз.
- Құмыраны мотор блогына қойып, сырт еткенше бұраңыз.
- Құрылғыны желіге қосыңыз.  түймесін басыңыз.
- Содан кейін  түймесін басыңыз. Блендер жұмыс істей бастайды.
- Аяқтаған кезде блендер автоматты түрде тоқтайды.
- Дайын сусынмен шыныаяқты алыңыз, қақпақты ашып, стакандарға құйыңыз.



## Мұзды ұсақтау

- Ыдысқа мұзды құйыңыз (10 текшеден артық емес).
- Құмыраны мотор блогына қойып, сырт еткенше бұраңыз.
- Құрылғыны желіге қосыңыз.  түймесін басыңыз.
- Содан кейін  түймесін басыңыз. Блендер жұмыс істей бастайды.
- Ұсақталған мұз ыдысын алыңыз, қақпақты ашыңыз және сусыныңызға қосыңыз.

**Ескерту:** бұл режимде қозғалтқыш жұмыс кезінде тоқтайды. Бұл жақсы.

## Қол режимі

Қол режимінде блендер жылдамдығын өзіңіз реттей аласыз. Осыған:

- Құрылғыны желіге қосыңыз.
- Тамақты ыдысқа құйыңыз.
-  түймесін басыңыз. Экранда **+** және **—** түймелері пайда болады. Қажет болса, осы түймелер арқылы жылдамдықты реттеңіз.
- Содан кейін  түймесін басыңыз. Блендер жұмыс істей бастайды.
- Аяқтаған кезде блендер автоматты түрде тоқтайды.
- Құмыраны алыңыз, қақпақты ашыңыз және ішіндегісін алыңыз.



## Балалар тағамын дайындау

Сондай-ақ, бұл блендермен балалар тағамын дайындауға болады.

Осыған:

- Дайын тағамдарды (қайнатылған ет, көкөністер, пісірілген жемістер) майдалап тураңыз.
- Туралған ингредиенттерді ыдысқа қосыңыз.
- Қажет болса, су/қаймақ/сүт қосыңыз.
- Құмыраны мотор блогына қойып, сырт еткенше бұраңыз.
- Блендерді электр желісіне қосыңыз.
- Сізге дұрыс бағдарламаны таңдаңыз.

## Пісіру бойынша ұсыныстар

| Функция                                                                             | Сусын түрі                                          | Ұсынылатын өнім көлемі (л) | Жұмыс уақыты (сек) |
|-------------------------------------------------------------------------------------|-----------------------------------------------------|----------------------------|--------------------|
|  | Салқын сусындар/<br>лимонаттар                      | 1,6                        | 60                 |
|  | Сүтті коктейльдер, смузи-<br>лер, шербет, балмұздақ | 1,2                        | 60                 |
|  | Мұзды және қатты өнім-<br>дерді ұнтақтау            | 200 г / 10 мұз текшелері   | 45                 |

## Қызмет көрсету және күтім

- Тазалау алдында блендерді электр желісінен ажыратыңыз.
- Тазалауды жеңілдету үшін ыдыста тамақ қалдықтары кебуіне жол бермей, құрылғыны қолданғаннан кейін бірден жуыңыз.
- Сондай-ақ, тағам қалдықтарын кетіруді жеңілдету үшін ыдысқа аздап жылы сабынды су құйып,  түймесін бірнеше секунд басып тұрыңыз, содан кейін ыдысты босатып, шайыңыз.
- Құмыраны, қақпақты және тығыздағыш сақинаны қолмен немесе ыдыс жуғышта жуыңыз, содан кейін оларды жақсылап құрғатыңыз. Бұл бөлшектерді ыдыс жуғышта 70 °C аспайтын температурада жууға рұқсат етіледі.
- Келесі пайдалану алдында мотор блогының бетін дымқыл шүберекпен сүртіп, жақсылап кептіру ұсынылады.
- Қатты дақтарды абразивті емес тазартқыштармен кетіріңіз. Қозғалтқыш блогына сұйықтық түссе, оны дереу электр желісінен ажыратып, құрғақ шүберекпен сүртіп, жақсылап құрғатыңыз.

### Назар аударыңыз!

- Электр тоғының соғуын болдырмау үшін мотор бөлігін суға батырмаңыз.
- Құрылғыны тазалау үшін өрескел шүберекті немесе абразивті губканы пайдаланбаңыз.
- Мотор бөлігін ыдыс жуғышта жууға болмайды.

## Ықтимал проблемалар және олардың шешімі

| Проблема                                             | Себеп                                                                       | Шешім                                                                                                                                |
|------------------------------------------------------|-----------------------------------------------------------------------------|--------------------------------------------------------------------------------------------------------------------------------------|
| Блендер кенеттен жұмысын тоқтатты                    | Ұзақ жұмыс істеуге байланысты қозғалтқыш қызып кетті                        | Блендерді бастау түймесі арқылы өшіріңіз. Электр розеткасынан ажыратыңыз және қозғалтқышты толығымен суытыңыз (кем дегенде 10 минут) |
| Іске қосу түймесі басылғанда блендер іске қосылмайды | Төмен желі кернеуі                                                          | Блендерді дұрыс кернеуі бар розеткаға қосыңыз                                                                                        |
|                                                      | Құмыра бос/қисық                                                            | Құмыраның орнына түскеніне көз жеткізіңіз                                                                                            |
|                                                      | Қуат сымы розеткаға дұрыс қосылмаған                                        | Розеткаға кәбіл қосылымын қайта тексеріңіз                                                                                           |
| Блендер жұмыс кезінде көп шу шығарады                | Блендер жоғары жылдамдықта жұмыс істеп тұр немесе ыдыста тым көп мазмұн бар | Блендерді өшіріңіз, ыдыстағы өнімнің мөлшерін азайтыңыз, араластырғышты суытып алыңыз                                                |
| Қозғалтқыш жылдамдығының төмендеуі                   | Ыдыста тым көп мазмұн бар. Мотор жұмыс істемейді                            | Блендерді өшіріп, ыдыстағы мазмұн мөлшерін азайтыңыз                                                                                 |
| Жұмыс жылдамдығы тұрақты емес                        |                                                                             |                                                                                                                                      |
| Мотор жұмыс істемейді                                | Ыдыста тым көп мазмұн бар. Мотор жұмыс істемейді                            | Блендерді өшіріп, ыдыстағы мазмұн мөлшерін азайтыңыз.                                                                                |
|                                                      | Мотор бұзылған                                                              | Өкілетті қызмет көрсету орталығына хабарласыңыз                                                                                      |

## **Монтаждау, сақтау, тасымалдау (тасу), өткізу және кәдеге жарату ережелері мен шарттары**

- Құрылғыны орнату ережелері мен шарттары осы нұсқаулықтың «Құрастыру» бөлімінде сипатталған.
- Құрылғыны қаптамада, өндірушінің және тұтынушының жылытылатын үй-жайларында ауаның 5 және 40 °С аралығындағы температурада және ауаның 80%-дан аспайтын салыстырмалы ылғалдылығында сақтау керек. Үй-жайда жемірілуді тудыратын жегі қоспалар (қышқылдардың, сілтілердің булары) болмауы тиіс.
- Құрылғының тасымалдануы құрғақ ортада жүзеге асырылуы тиіс.
- Құрылғы ұқыпты өңдеуді талап етеді, оны шаң, кір, соққы, ылғал, от және т.б. әсерінен қорғаңыз.
- Құрылғыны сату жергілікті заңнамасына сәйкес жүргізілуі керек.
- Бұйымның қызмет ету мерзімі аяқталғаннан кейін оны қарапайым тұрмыстық қоқыспен бірге тастауға болмайды. Оның орнына, ол федералды немесе жергілікті заңнамаға сәйкес қайта өңдеу және қайта өңдеу үшін электрлік және электронды жабдықты тиісті қабылдау бекетіне қайта өңдеуге жіберіледі. Осы бұйымды дұрыс жоюды қамтамасыз ете отырып, сіз табиғи ресурстарды үнемдеуге және қоршаған ортаға және адамдардың денсаулығына зиян келтірмеуге көмектесесіз. Бұл бұйымды қабылдау және жою бекеттері туралы қосымша ақпаратты жергілікті муниципалды органдардан немесе тұрмыстық қалдықтарды шығаратын кәсіпорыннан алуға болады.
- Құрылғының ақаулығы анықталған жағдайда, тез арада авторландырылған сервистік орталыққа хабарласу немесе құрылғыны кәдеге жарату керек.

## Қосымша ақпарат

**Өндіруші:** Гуандун Лонг-Плас Электрик Эпплайнсиз Ко., Лтд.  
№1, 2F, 1 ғим., 2-ші Хэсуй тас жолы №51, Дунфэн, Чжуншань қ., Қытай.

Қытайда жасалған.

**Импортер / юр. лицо, принимающее претензии в Республике Казахстан:**

ТОО «ДНС КАЗАХСТАН», г. Астана, р-н Сарыарқа, пр-т Сарыарқа, зд. 12, Республика Казахстан.

**Импорттаушы / Қазақстан Республикасында талаптар қабылдайтын заңды тұлға:** «DNS QAZAQSTAN (ДНС КАЗАХСТАН)» ЖШС, Астана қ-ы, Сарыарқа ауданы, Сарыарқа д-лы, 12 ғ-т, Қазақстан Республикасы.

**Адрес электронной почты / электронды пошта мекен-жайы:** info@dns-shop.kz

Өнім Кеден одағының техникалық регламентінің талаптарына сәйкес келеді:

- «Техникалық құралдардың электромагниттік үйлесімділігі» КО ТР 020/2011;
- «Төмен вольтты жабдықтың қауіпсіздігі туралы» КО ТР 004/2011.

Тауар Еуразиялық экономикалық одақтың «Электртехника және радиоэлектроника бұйымдарында қауіпті заттарды қолдануды шектеу туралы» ЕАЭО ТР 037/2016 техникалық регламентінің талаптарына сәйкес келеді.

Өнімнің сапасын жақсарту үшін ерекшеліктер, өнім туралы ақпарат және оның сыртқы түрі пайдаланушыға алдын ала ескертусіз өзгертілуі мүмкін.

Өндіріс күні пайдаланушы нұсқаулығының орыс тіліндегі нұсқасында көрсетілген.

V.1

**EAC**



## **Өндіруші келесі жағдайларда кепілдік міндеттемелерге ие болмайды:**

- Кепілдік мерзімі аяқталды.
- Егер жеке (тұрмыстық, отбасылық) қажеттіліктерге арналған бұйым кәсіпкерлік қызметті жүзеге асыру үшін, сондай-ақ оның тікелей міндетіне сәйкес келмейтін басқа мақсаттарда пайдаланылған болса.
- Өндіруші бұйымды пайдалану кезінде пайдаланушы нұсқаулығының талаптарын бұзу, бұйымды орнату және оған қызмет көрсету жөніндегі ұсынымдарды, қосу ережелерін (бұйымның өзіне де, онымен байланысты бұйымдарға да сәйкес келмейтін желілік кернеудің әсері нәтижесінде туындаған қысқа тұйықталулар), бұйымды сақтау және тасымалдау кезінде өнім иесі және/немесе үшінші тұлғалар шектен тыс материалдық, моральдық және өзге де зиян үшін жауапты болмайды.
- Механикалық зақымданудың барлық жағдайлары: өнімді пайдалану кезінде алынған сызаттар, жарықтар, деформациялар, соққы іздері, майысулар, кептелістер және т.б.
- Түрлендірулерді, рұқсат етілмеген жөндеулерді осындай жұмыстарды жүргізуге уәкілетті емес адамдар жүргізген жағдайлар. Егер ақаулық конструкцияны немесе бұйымның схемасын өзгерту, Өндіруші қарастырмаған сыртқы құрылғыларды қосу, Қазақстан Республикасының заңнамасына сай сәйкестік сертификаты жоқ құрылғыны пайдалану салдарынан туындаған болса.
- Егер бұйымның ақауы еңсерілмейтін күштің әсерінен (табиғи элементтер, өрт, су тасқыны, жер сілкінісі, тұрмыстық факторлар және Өндірушіге тәуелді емес басқа жағдайлар) немесе Өндіруші болжай алмаған үшінші тұлғалардың әрекеттерінен туындаса. Бұйымның толық немесе ішінара істен шығуына алып келген бұйымның ішіне бөгде заттардың, өзге денелердің, заттектердің, сұйықтықтардың, жәндіктердің немесе жануарлардың түсуінен, агрессивті ортаның әсерінен, жоғары ылғалдылықтан, жоғары температуралардан туындаған ақау.
- Бұйымды сәйкестендіру (сериялық нөмірі) жоқ немесе сәйкес келмейді. Егер зақымданулар (кемшіліктер) зиянды бағдарламалық қамтаманың; БҚ ұсынушысының осы қызметті ұсынбауына байланысты мүмкіндігінсіз бұйымның бағдарламалық ресурстарына қолжетімділіктің болмауына әкеп соққан құпиясөздерді (кодтарды) оларды жинау/қалпына келтіру мүмкіндігінсіз орнату, ауыстыру немесе жою әсерінен туындаса.
- Егер жұмыстың ақаулықтары қуат беруші, кәбілдік, телекоммуникациялық желілердің, радиосигнал қуатының стандарттарға немесе техникалық регламенттеріне сәйкес келмеуінен, оның ішінде бедер ерекшеліктерінен және басқа да осыған ұқсас сыртқы факторлардан, бұйымның желі әрекет ететін шекарада немесе аймақтан тыс жерде пайдаланылуынан туындаған болса.
- Егер зақымданулар стандартты емес (түпнұсқалық емес) және/немесе сапасыз (зақымданған) шығыс материалдарын, керек-жарақтарды, қосалқы бөлшектерді, қуат беру элементтерін, әртүрлі үлгідегі ақпарат тасымалдағыштарды (CD, DVD дискілерді, жад карталарын, SIM карталарын, картридждерді) қоса алғанда пайдаланудан туындаса.
- Егер кемшіліктер үйлесімсіз контентті (әуендерді, графиканы, бейне және басқа файлдарды, Java қосымшаларын және оларға ұқсас бағдарламаларды) алуға, орнатуға және пайдалануға байланысты туындаған болса.
- Осы бұйыммен жанасып жұмыс істейтін басқа жабдыққа келтірілген залалға.



# Кепілдік талоны

SN/IMEI: \_\_\_\_\_

Кепілдікке қойылған күні: \_\_\_\_\_

Өндіруші бүкіл кепілдік мерзімі ішінде құрылғының үздіксіз жұмыс істеуіне, сондай-ақ материалдар мен жинақтарда ақаулардың болмауына кепілдік береді. Кепілдік кезеңі бұйымды сатып алған сәттен басталады және тек қана жаңа өнімдерге қолданылады.

Кепілдік қызмет көрсетуге пайдаланушы нұсқаулығына сәйкес бұйымды пайдалану шартымен кепілдік мерзімі ішінде тұтынушының кесірінен істен шықпаған элементтерді тегін жөндеу немесе ауыстыру кіреді. Элементтерді жөндеу немесе ауыстыру уәкілетті сервистік орталықтардың аумағында жүргізіледі.

Кепілдік мерзімі: 24 ай.

Пайдалану мерзімі: 48 ай.

Сервистік орталықтардың өзекті тізімі келесі мекенжай бойынша:

<https://www.dns-shop.kz/service-center/>

**Кепілдік міндеттемелер және тегін сервистік қызмет көрсету, егер оларды ауыстыру бұйымды бөлшектеуге байланысты болмаса, тауардың жиынтықтылығына кіретін, төменде аталған керек-жарақтарға қолданылмайды:**

- ҚБП (Қашықтан басқару пультіне) арналған қуат элементтері (батареялар).
- Жалғағыш кәбілдер, антенналар және оларға арналған жалғастырғыш тетіктер, құлаққаптар, микрофондар, «HANDS-FREE» құрылғылары; жиынтықта жеткізілетін әртүрлі типтегі ақпарат тасымалдағыштар, бағдарламалық құрал (БҚ) және драйверлер (бұйымның қатты магниттік дискілердегі жинақтағышқа алдын ала орнатылған БҚ-ны қоса алғанда, бірақ онымен шектелмей), сыртқы енгізу-шығару құрылғылары және манипуляторлар.
- Қаптар, сөмкелер, белдіктер, тасымалдауға арналған баулар, монтаждық керек-жарақтар, құрал-саймандар, бұйымға қоса берілетін құжаттама.
- Табиғи тозуға ұшырайтын шығын материалдары мен бөлшектер.





## Дәмді рецепттер:

### Песто қосылған макаронды қалай дайындау керек

- Қайнаған тұзды суға 200 г қатты бидай макарон қосыңыз. Кез келген пішін жасайды: спагетти, каннелони, феттучин, фарфалле.
- Қаптамада көрсетілген уақыт ішінде макаронды орташа отта пісіріңіз. Олар кәстрөлге жабысып қалмас үшін мезгіл-мезгіл араластырыңыз.
- Паста пісіріліп жатқанда, песто дайындаңыз. Блендер ыдысына жасыл насыбайгүл жапырақтарын, сарымсақ түйірін, 50 мл зәйтүн майын салыңыз: тазартылмаған пайдаланыңыз, ол сіздің тағамыңызға дәм қосады. Ыдысқа бірден бір қасық қарағай жаңғағын қосыңыз, ал екіншісін құрғақ қуырғыш табада аздап қуырыңыз. Өнімдерді блендермен кремді масса алынғанша жақсылап ұнтақтаңыз. Қалыңдықты май немесе макарон суын қосу арқылы реттеуге болады.
- 50 г пармезанды үккіштен өткізіп, оны пестоға қосыңыз. Тұздықты блендермен 30 секундқа қайтадан шайқаңыз.
- Макарон дайын болған кезде суды төгіп, табақтарға орналастырыңыз. Бір порция үшін бір жарым-екі ас қасық тұздықты таратып, мұқият араластырыңыз.
- Дайын тағамды үгітілген ірімшікпен және жаңа насыбайгүл жапырақтарымен безендіруге болады.

### Тауық бауырының пастасы

- Тауық бауырын шайып, артық суды ағызу үшін дуршлагқа ағызыңыз. Әрбір бауырды екіге бөліңіз, қажет болса сары ет жолдарын алып тастаңыз.
- Пияз мен сәбізді тазалап, тураңыз. Сіз үккіштен өткізе аласыз немесе текшелерге кесуге болады: бөліктер неғұрлым аз және жұқа болса, соғұрлым олар тезірек піседі.
- Қыздырылған табаны өсімдік майымен майлаңыз. Алдымен көкөністерді аздап қуырыңыз, содан кейін бауыр бөліктерін қосыңыз.
- Толық дайын болғанша қақпағын жауып қайнатыңыз. Дәміне қарай тұз, ұнтақталған бұрыш және лавр жапырағын қосыңыз. Туралмас бұрын лавр жапырағын алыңыз.
- Дайындалған бауырды жылы болғанша суытыңыз. Пассивация көп шырынды шығарады, бірақ оны төгіп алмаңыз — бұл пастаға нәзіктік береді.
- Салқындатылған өнімдерді блендер ыдысына жіберіп, кесіңіз. 50 г жұмсақ сары май қосып, массаны қайтадан шайқаңыз. Сары майды кілегеймен, сорпамен немесе майонезбен ауыстыруға болады — сіздің талғамыңызға қарай басшылыққа алыңыз.
- Пастаны таза, зарарсыздандырылған контейнерлерге бөліңіз. Үстіне ерітілген сары май жағып, тоңазытқышта толық қатайғанша қойыңыз. Майдың жұқа қабаты сақтау кезінде пастаның қоңыр түсуіне жол бермейді.





