

Руководство по работе для робота-пылесоса ROIDMI с функцией самоочистки

Внимательно ознакомьтесь со всеми инструкциями перед использованием данного устройства.
Сохраните их для дальнейшего использования.



Отсканируйте QR-код для
получения руководства на
нескольких языках

ROIDMI

Содержание

Меры предосторожности

Меры предосторожности (для робота-пылесоса) -----	2
Меры предосторожности (для базовой станции) -----	3

Описание устройства

Робот-пылесос -----	4
Контейнер для пыли -----	4
Базовая станция -----	5

Эксплуатация устройства

Быстрая установка и эксплуатация устройства -----	5
---	---

Установка и использование приложения

Установка приложенияROIDMI -----	7
Установка приложения Mi Home -----	7
Эксплуатация и программирование устройства -----	8
Вид базовой станции и описание функций -----	9
Индикаторы состояния базовой станции -----	9

Разборка и очистка устройства

Сборка, разборка и очистка роликовой щетки -----	10
Снятие и очистка боковых щеток -----	10
Снятие и очистка контейнера для пыли и фильтра -----	11
Снятие и очистка салфетки -----	12
Очистка деталей робота-пылесоса -----	12
Очистка базовой станции -----	13
Очистка деталей базовой станции -----	14

Поиск и устранение неисправностей -----	14
---	----

Общие проблемы -----	16
----------------------	----

Базовые технические характеристики -----	17
--	----

Утилизация -----	18
------------------	----

Гарантия и масштаб ответственности -----	18
--	----

Гарантийный талон -----	19
-------------------------	----

Записи о техническом обслуживании -----	19
---	----

Меры предосторожности

Перед использованием устройства внимательно ознакомьтесь с руководством по эксплуатации

Внимание! Перед использованием внимательно ознакомьтесь со следующими мерами предосторожности во избежание причинения вреда себе и другим лицам, а также материального ущерба. Меры предосторожности маркированы отметками двух типов: «Внимание!» и «Осторожно!». Оба вида информации несут в себе важные указания по безопасному использованию устройства, поэтому обязательно следуйте им.

Настоящим компания [ROIDMI INFORMATION TECHNOLOGY CO., LTD.] заявляет, что тип радиооборудования [модуль WLAN 2,4 ГГц] отвечает Директиве 2014/53/EU. Полный текст декларации о соответствии нормативным требованиям ЕС доступен по следующей ссылке: http://doc.roidmi.com/web/#/27?page_id=0



ВНИМАНИЕ Меры предосторожности, несоблюдение которых может повлечь смерть или серьезные травмы в результате неверной эксплуатации



Осторожно Меры предосторожности, которые могут привести к незначительным травмам или повреждению устройства из-за неверной эксплуатации



Внимание! (для робота-пылесоса)

1. Не используйте данное устройство на влажных поверхностях, например рядом с источниками воды, в ванных комнатах и пр.
2. Не используйте устройство для сбора жидкостей, сигарет, спичек или мокрого мусора.
3. Не используйте устройство для сбора легковоспламеняющихся жидкостей, таких как керосин, бензин, искрящихся предметов, тонер-картриджей, тонера и другой горючей пыли. Во избежание возгораний не используйте устройство вблизи вышеуказанных предметов или в средах с легковоспламеняющимися и взрывоопасными газами.
4. Во избежание возгораний, травм или сбоев в эксплуатации не разбирайте, не ремонтируйте и не модифицируйте устройство самостоятельно, за исключением замены расходных материалов согласно указаниям в данном руководстве.
5. При обнаружении сбоев в работе роликовой щетки во время эксплуатации устройства выключите питание и незамедлительно проверьте, не скопились ли у роликовой щетки волосы или другие длинные волокна, и очистите ее.
6. Аккумулятор герметичен и не несет угрозы безопасности при обычных обстоятельствах. Жидкость, вытекающая из аккумулятора при нестандартных условиях, может вызвать раздражение или ожоги. ① При случайном попадании на кожу немедленно промойте большим количеством воды с мылом. ② При попадании в глаза немедленно промойте водой в течение не менее 15 минут и обратитесь за медицинской помощью.
7. Устройство не предназначено для использования лицами (в том числе детьми) с ограниченными физическими, сенсорными или умственными способностями, а также лицами, не обладающими достаточным опытом или знаниями, за исключением случаев, когда данные лица находятся под наблюдением или прошли инструктаж. Следите за тем, чтобы дети не играли с устройством.
8. Не размещайте устройство рядом с электромагнитным оборудованием в больнице.
9. Не разрешайте детям использовать данное устройство как игрушку.
10. Данное устройство можно использовать только с базовой станцией очистки, поставляемой производителем.
11. Перед утилизацией устройства извлеките из него аккумулятор. Выключите устройство перед извлечением аккумулятора. Для извлечения аккумулятора требуются соответствующие инструменты. Сначала откройте нижнюю крышку устройства и выверните винты. Затем отсоедините клемму аккумулятора и извлеките аккумулятор. Использованный аккумуляторный блок следует безопасно утилизировать с соблюдением всех требований.
12. Если устройство хранится и не используется в течение длительного времени, рекомендуется заряжать его один раз в месяц.
13. Дети в возрасте от 8 лет и старше, лица с ограниченными физическими, сенсорными или умственными способностями, а также лица, не обладающие достаточным опытом или знаниями, могут использовать данное устройство только в тех случаях, когда такое использование осуществляется под наблюдением компетентных лиц или после инструктажа по технике безопасности и при понимании рисков, связанных с эксплуатацией данного устройства

 **Внимание! (для базовой станции)**

1. Не подключайте и не прикасайтесь к шнуру питания, вилке или устройству влажными руками.
2. Не используйте поврежденные шнуры питания и незакрепленные розетки.
3. При зарядке от базовой станции подача питания должна осуществляться от источника питания переменного тока при необходимом номинальном напряжении. Во избежание пожара и поражения электрическим током не используйте генераторы или источники питания постоянного тока.
4. Во избежание возгораний в связи с плохой изоляцией регулярно очищайте вилку от пыли при помощи сухой ткани.
5. Во избежание поражения электрическим током, короткого замыкания или возгорания всегда надежно и плотно вставляйте вилку в розетку.
6. При неисправности немедленно отключите питание и прекратите использование устройства во избежание задымления, возгорания или поражения электрическим током.
7. Если корпус базовой станции деформируется, нестандартно нагревается, издает запах гари или издает нестандартные звуки во время эксплуатации, немедленно отключите питание, выключите устройство и разместите его на открытом пространстве вдали от горючих материалов. В целях обеспечения безопасности любую замену или техническое обслуживание устройства должен выполнять только производитель или назначенный ROIDMI персонал по техническому обслуживанию.
8. Перед очисткой и техническим обслуживанием обязательно отключайте вилку во избежание травм или поражения электрическим током.
9. Не распыляйте воду на устройство и шнур питания, а также не погружайте их в воду.
10. Не используйте другие шнуры питания для зарядки устройства.
11. Во избежание поражения электрическим током при отключении базовой станции от розетки обязательно держитесь за изолированную часть вилки и не тяните за шнур питания.
12. Если корпус базовой станции поврежден, не проводите очистку базовой станции во избежание поражения электрическим током.
13. Данная базовая станция предназначена исключительно для использования с роботом-пылесосом, предусмотренным производителем.
14. Перед зарядкой убедитесь, что необходимое напряжение питания базовой станции соответствует напряжению источника питания.
15. Не заряжайте непerezаряжаемые аккумуляторы.
16. Используйте только указанный шнур питания для подключения к розетке.

 **Уведомление (для робота-пылесоса / базовой станции)**

1. Не используйте робот-пылесос или базовую станцию на открытом воздухе, в коммерческих или промышленных помещениях, а также на иных, чем пол, поверхностях.
2. Не используйте на участках на открытом воздухе без защитного кровельного покрытия.
3. Не закрывайте выпускное отверстие во избежание деформации корпуса устройства, сбой или возгорания в связи с перегревом.
4. Не перетаскивайте устройство во избежание образования царапин на основании.
5. Во избежание травм или повреждений устройства не раскачивайте его и не позволяйте детям с ним играть.
6. Во избежание неисправностей, которые могут привести к поражению электрическим током или возгоранию, не роняйте устройство, не сталкивайте его с другими предметами и не оказывайте на него никакого давления.
7. Во избежание влияния на эффективность очистки устанавливайте роликовую щетку и фильтр перед эксплуатацией устройства.
8. Перед зарядкой убедитесь, надлежащим ли образом зарядный кабель подключен к базовой станции очистки.
9. Перед использованием робота-пылесоса освободите зону, подлежащую уборке. Аккуратно расставьте мебель и другие предметы домашнего быта, а также уберите шнуры питания и мелкие предметы с пола, чтобы предотвратить засорение устройства во время уборки.
10. Во время работы устройства выравнивайте ковер во избежание блокировки устройства.
11. Не стойте перед роботом-пылесосом во время уборки, поскольку это затрудняет определение зоны, подлежащей уборке.
12. Не используйте и не храните устройство при воздействии экстремальных неблагоприятных условий, например экстремальных температур и пр. Рекомендуется использовать устройство при комнатной температуре окружающей среды. Храните устройство в сухом и прохладном месте.
13. При использовании чистящего раствора избегайте его попадания в глаза. При случайном попадании в глаза тщательно промойте их водой. Не глотайте и не смешивайте его с другими чистящими средствами, химикатами и лекарствами.
14. Перед очисткой и техническим обслуживанием прибора необходимо извлечь вилку из розетки.

Описание устройства

Робот-пылесос

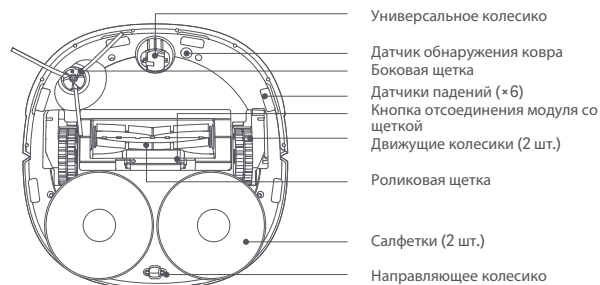
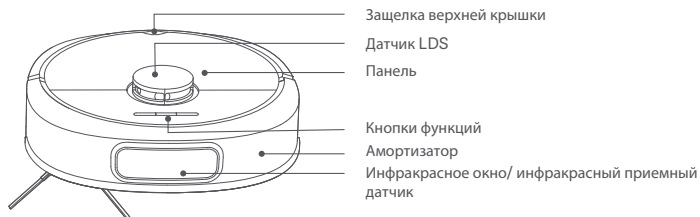

Контейнер для пыли

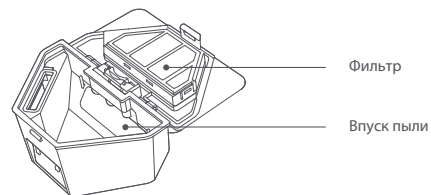
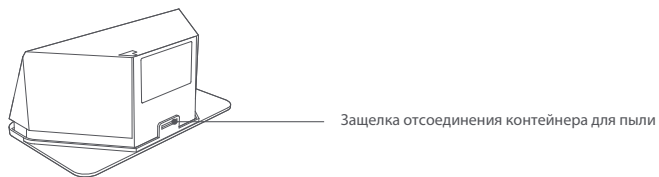

Базовая станция

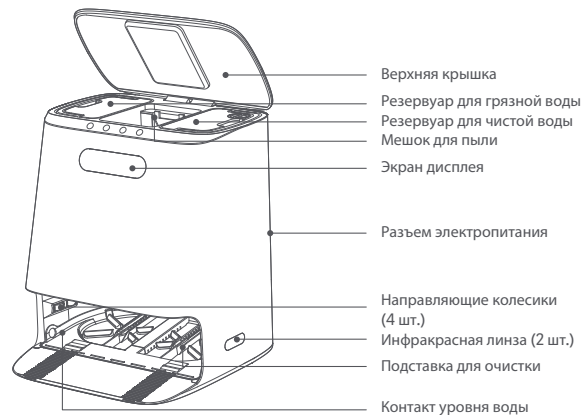
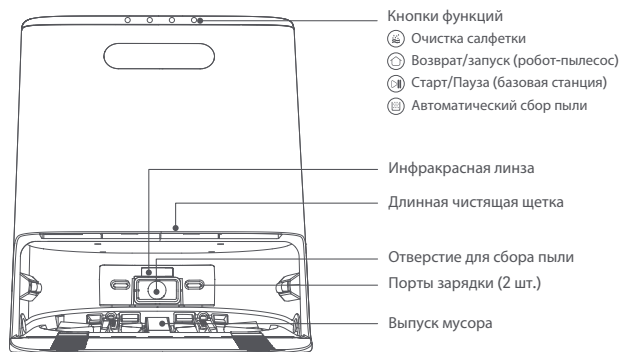

Эксплуатация устройства

Быстрая установка и использование устройства

Шаг 1. Снимите защитный материал с ограничительных полос на обеих сторонах амортизатора.

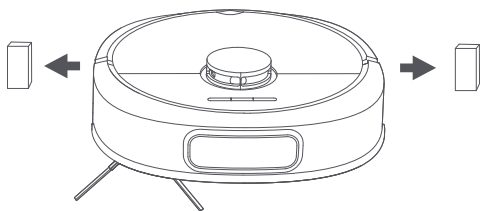

Шаг 2. Разместите салфетку в зоне крепления и установите компонент крепления салфетки в нижний паз.

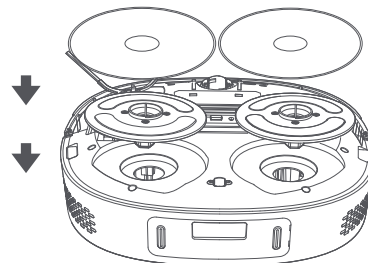

Шаг 3. Найдите подходящее место для размещения базовой станции на горизонтальной поверхности.

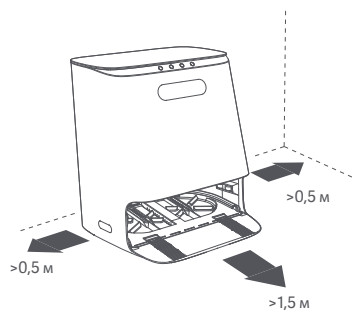

Шаг 4. Извлеките резервуар для чистой воды, снимите крышку и наполните его чистой водой (объем воды должен быть ниже линии MAX). Затем установите резервуар для чистой воды назад на базовую станцию и закройте крышку базовой станции.

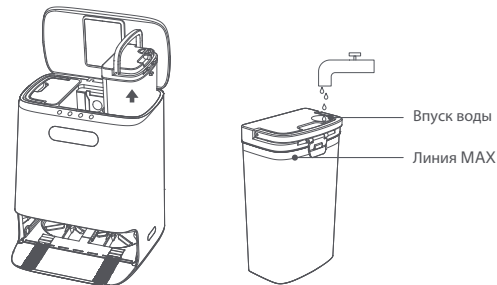

Шаг 5. Подключите базовую станцию к электропитанию, как показано на рисунке ниже, и нажмите на кнопку подзарядки для активного поиска робота-пылесоса.

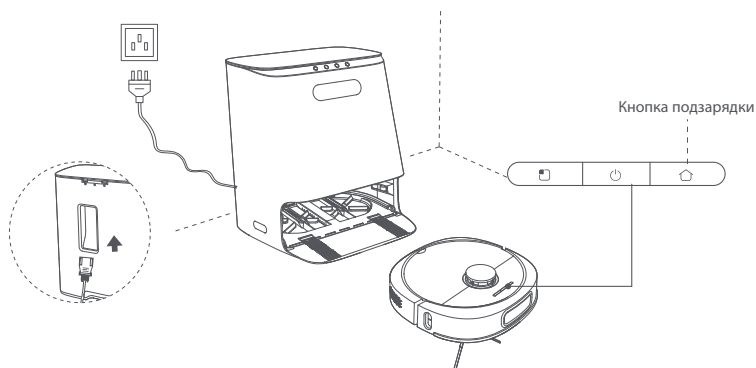

* Модель шнура питания: (Китай: PC323L+LS-60; Великобритания: AW301+AW104; Корея: AW103+AW104; США: DHT13+DHT35; Япония: DHT01+DH104; Европейский Союз: AW103+AW104; Австралия: LP.-23A+AB104)



Уведомление

1. Не используйте устройство рядом с комнатами для детей и домашних животных. Во избежание опасности храните его в недоступном для детей и домашних животных месте.
2. Для бесперебойного возврата устройства на базовую станцию после уборки рекомендуется начинать уборку от базовой станции. Не перемещайте базовую станцию вручную во время процесса уборки.
3. Базовая станция выполняет функции сбора пыли, зарядки, очистки и сушки салфетки воздухом. Перед отправкой с завода был установлен новый мешок для пыли.
4. Базовая станция должна располагаться горизонтально на полу на расстоянии более 1,5 м от ковра.
5. При первом запуске карты устройство запускается с базовой станции, чтобы позволить более эффективно составить карту.

Установка и использование приложения

Установка приложения ROIDMI

Данное устройство совместимо с платформой ROIDMI и может управляться с помощью приложения ROIDMI. Оно поддерживает системы Android и iOS.

1. Для загрузки и установки приложения отсканируйте QR-код ниже или найдите «ROIDMI» в магазине приложений.
2. Войдите в приложение. Нажмите кнопки  и  на корпусе устройства и удерживайте их более 3 секунд для сброса устройства. Для добавления устройства нажмите «+» в правом верхнем углу главной страницы приложения. Выберите робот-пылесос из списка устройств и подключите его к Wi-Fi с учетом подсказок.





* Данное устройство поддерживает только Wi-Fi 2,4 ГГц

3. При наличии вопросов обратитесь к сервисной службе или посетите наш официальный сайт.

Приложение Mi Home

Данное устройство совместимо с mijia (Mi Home). Оно может управляться через приложение Mi Home и взаимодействовать с другими smart-устройствами.

1. Для загрузки и установки приложения отсканируйте QR-код ниже или найдите «Mi Home» в магазине приложений.
2. Включите приложение Mi Home, зарегистрируйте учетную запись или войдите в приложение.
3. Нажмите кнопки  и  на корпусе устройства и удерживайте их более 3 секунд для сброса устройства. Для добавления устройства нажмите «+» в правом верхнем углу главной страницы приложения.
4. В списке категорий устройств найдите пункт «Робот-пылесос», затем нажмите на модель своего робота-пылесоса ROIDMI, чтобы войти в интерфейс настройки сети.
5. Выполните следующие операции в соответствии с подсказками приложения по настройке сети.



Напоминание. Фактический набор операций может отличаться в зависимости от версий и обновлений приложения Mi Home. Следуйте указаниям в приложении.

Обратите внимание, что фраза «работает с mijia» подтверждает лишь совместимость прибора с приложением Mi Home.

Xiaomi и Mijia не несут ответственности за какое-либо проблемы, связанные с самим прибором и производством его изготовителя, исполнительными стандартами, контролем качества и пр.

* В некоторых зарубежных регионах не поддерживается подключение к приложению Mi Home

Эксплуатация и программирование устройства

1. Включение/выключение устройства

Включение: долгое нажатие переключателя, загорается индикатор переключателя, и устройство переходит в режим ожидания.

Выключение: долгое нажатие переключателя, индикатор медленно гаснет, и устройство выключается.

2. Зарядка

После уборки робот-пылесос автоматически вернется на базовую станцию для очистки и подзарядки. Если робот-пылесос начнет уборку не от базовой станции, функция перезарядки может дать сбой и вам может потребоваться вручную разместить его на базовой станции.

При зарядке робота-пылесоса переключатель горит, а при полной зарядке индикатор включения/выключения начнет мигать.

3. Общая уборка

После первой уборки робот-пылесос просканирует и составит карту помещения, а затем выполнит уборку, двигаясь сначала вдоль стен, а потом по дугообразной траектории. После завершения уборки робот-пылесос автоматически вернется на базовую станцию.

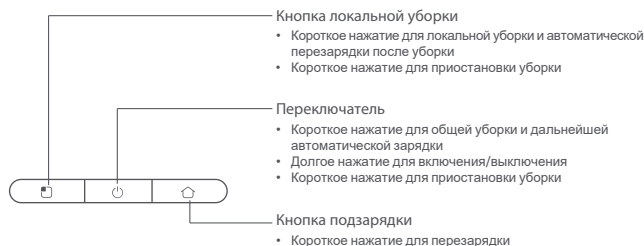

4. Уборка определенного участка

Когда основной блок находится в режиме ожидания или его работа приостановлена, нажмите кнопку участка, чтобы начать уборку определенной зоны. Участок уборки представляет собой квадрат размером 1,6 x 1,6 м с основным блоком в центре. После уборки основной блок автоматически вернется на зарядную станцию.

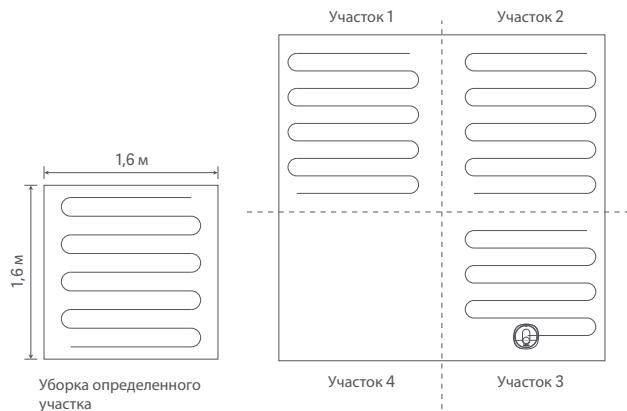

5. Сбой в эксплуатации

При возникновении сбоев в эксплуатации робота-пылесоса индикатор переключателя быстро мигает белым цветом, и звучит головоая подсказка. Для решения нестандартных проблем См. раздел «Поиск и устранение неисправностей» в данном руководстве.

6. Режим ожидания

Если на протяжении более 10 минут робот-пылесос не будет выполнять никаких операций, он автоматически перейдет в режим ожидания. Для перезапуска нажмите на любую кнопку.

7. Автоматический сбор пыли

После завершения уборки робот-пылесос автоматически вернется на базовую станцию для зарядки и сбора пыли.

8. Кнопка сброса

Если кнопка не реагирует или не включается, выполните сброс системы, нажав кнопку сброса (См. введение продукта). Робот-пылесос автоматически перезапустится. После сброса расписания будут сброшены настройки порядка уборки и режима уборки, а также Wi-Fi.

⚠ Примечание

1. Перед началом уборки рекомендуется установить робот-пылесос в положение зарядки на базовой станции.
2. Если во время процесса уборки заряд аккумулятора недостаточен, робот-пылесос автоматически вернется на базовую станцию для подзарядки, а затем продолжит уборку с последней точки.
3. Перед использованием устройства освободите зону, подлежащую уборке. Аккуратно расставьте мебель и другие предметы домашнего быта, а также уберите шнуры питания и мелкие предметы с пола, чтобы предотвратить засорение устройства во время уборки.
4. Не стойте перед устройством во время уборки, поскольку это затрудняет определение зоны, подлежащей уборке.

Описание функций дисплея на базовой станции

После подключения базовой станции к электропитанию световой модуль будет гореть. При сборе пыли или очистке салфетки подсветка модуля представляет собой градиентное движение света.



*Подсказка. Начните работу, нажав кнопку пальцем

Индикатор состояния базовой станции

Состояние Световой индикатор	Отображение текущего состояния	
	Световой индикатор стандартного сбора пыли горит	Индикатор заполнения пылью мигает
	Нормальное соединение, световой индикатор горит	Сбой соединения, световой индикатор мигает
	Резервуар для грязной воды не полон, световой индикатор гаснет	Резервуар для грязной воды полон, световой индикатор горит
	В резервуаре для чистой воды есть вода, световой индикатор гаснет	Резервуар для чистой воды пуст, световой индикатор мигает
	Нормальное состояние аккумулятора, световой индикатор аккумулятора выключен	Низкий заряд аккумулятора, световой индикатор мигает
	Функция сушки воздуха работает стандартно, световой индикатор горит	Функция сушки воздуха не активирована, световой индикатор выключен

Подсказка. Конкретные неисправности см. на цветном экране.

Разборка и очистка устройства

Для очистки необходимо выключить устройство и выполнить следующие действия

Сборка, разборка и очистка роликовой щетки

Шаг 1. Снятие роликовой щетки

Переверните устройство и одновременно нажмите на кнопки отсоединения крышки роликовой щетки. Снимите крышку роликовой щетки, извлеките роликовую щетку и очистите ее.

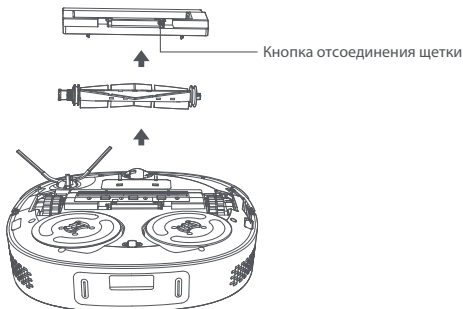

Шаг 2. Очистка роликовой щетки

Используйте чистящую щетку для срезания волос и волокон, скопившихся на роликовой щетке.

Рекомендуется менять роликовую щетку каждые 3-6 месяцев.

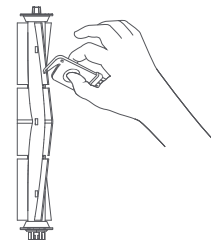

Снятие и очистка боковой щетки

Шаг 1. Снятие боковой щетки

Переверните устройство, отверткой открутите винты и извлеките боковую щетку.

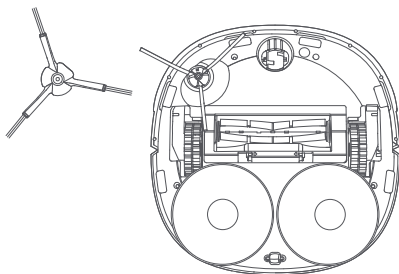

Шаг 2. Очистка боковой щетки

Используйте чистящую щетку, чтобы срезать и собрать скопившиеся у боковой щетки волосы и волокна. Рекомендуется заменять боковую щетку каждые 3-6 месяцев. Для большей эффективности заменяйте боковую щетку после завершения уборки.

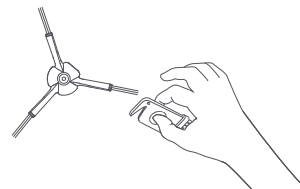

Примечание

1. Производите замену боковой щетки с учетом оригинальной заводской конфигурации, чтобы не повлиять на эффективность уборки.
2. Во избежание травм аккуратно используйте отвертку при замене боковой щетки.
3. Чистящая щетка оснащена острым лезвием для срезания скопившихся вокруг щетки засорений, которые трудно очистить. Храните в недоступном для детей месте.

Снятие и очистка контейнера для пыли и фильтра

Шаг 1. Снятие контейнера для пыли

Откройте верхнюю крышку и при этом нажмите на кнопку отсоединения контейнера для пыли, а затем извлеките его.

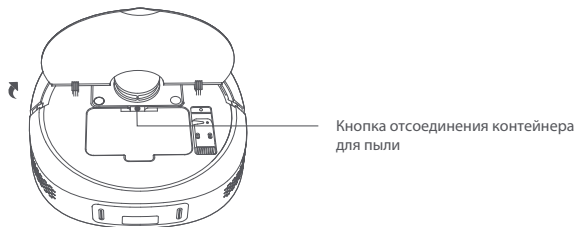

Шаг 3. Снятие фильтра

В вопросе о необходимости очистки фильтра пользователь принимает решение сам, оценивая интенсивность использования. Извлеките фильтр, очистите его с помощью специального инструмента, а затем установите его на место или замените новым фильтром.

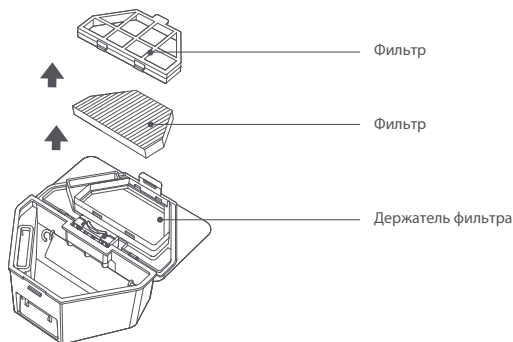

Шаг 2. Очистление контейнера для пыли

Откройте контейнер для пыли, поднесите его к мусорному ведру и очистите его от пыли. При помощи щетки удалите загрязнения из труднодоступных углов.

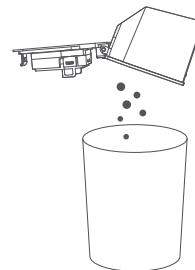

Шаг 4. Очистка контейнера для пыли

Промойте контейнер для пыли/ фильтр чистой водой. Установите его после полной просушки, чтобы предотвратить скопление пыли и появление неприятных запахов в дальнейшем.

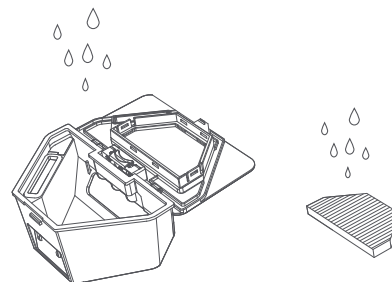

Снятие и очистка салфетки

Шаг 1. Снятие салфетки

Снимите с диска модуль для влажной уборки, а затем снимите салфетку со специального крепления.

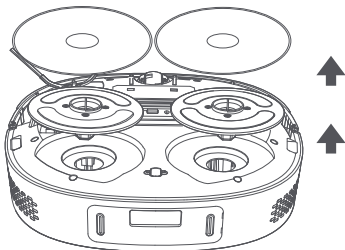

Шаг 2. Очистка салфетки

Промойте салфетку чистой водой. Используйте ее после полного высыхания, чтобы предотвратить скопление пыли и появления неприятных запахов в дальнейшем.

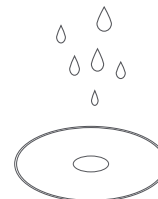

⚠ Примечание

1. Во избежание менее эффективной уборки из-за несовместимости продуктов для замены используйте только оригинальные салфетки, указанные производителем.
2. Обязательно снимайте и очищайте салфетку, чтобы предотвратить растекание грязной воды.
3. В целях обеспечения эффективной уборки рекомендуется заменять салфетку на оригинальную каждые 3-6 месяцев.

Очистка деталей робота-пылесоса

Шаг 1. Очистка датчиков

Протрите и очистите мягкой чистой тканью зарядные контакты, датчики падений, датчики LDS и инфракрасные передатчики на задней панели робота-пылесоса.

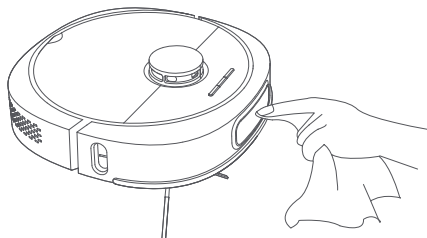

Шаг 2. Очистка универсального колесика

Чтобы очистить корпус универсального колесика и ось от волос и загрязнений, переверните устройство и извлеките колесико. Универсальное колесо можно промыть водой, а затем установить на место после полного высыхания.

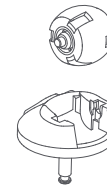

⚠ Примечание

1. Во избежание вызванных водой повреждений используйте сухую ткань для очистки датчиков падений, инфракрасного датчика и зарядных контактов.
2. Во избежание повреждений аккуратно используйте отвертку при замене деталей.

Очистка базовой станции

Шаг 1. Замена мешка для пыли

Когда мешок для пыли заполнен, мигает индикатор заполнения мешка для пыли. Заменяйте мешок для пыли согласно указаниям на дисплее базовой станции. Рекомендуется заменять его каждые 6-8 недель.

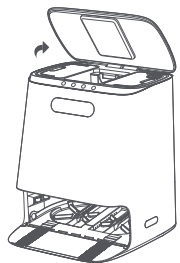

Откройте верхнюю крышку базовой станции

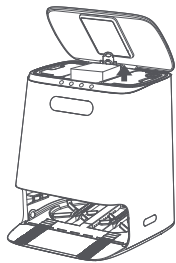

Извлеките мешок для пыли

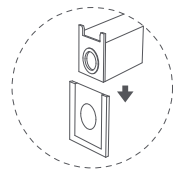

Вставьте мешок для пыли в крепление

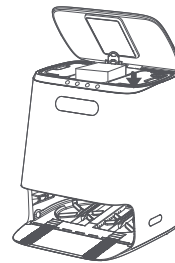

Замените старый мешок для пыли новым

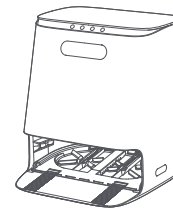

Закройте верхнюю крышку базовой станции

Шаг 2. Очистка пылевого канала

Отключите устройство от электропитания и проверьте, не засорен ли прозрачный модуль пылевого канала и выпуск пыли. При наличии засоров своевременно убирайте застрявшие предметы.

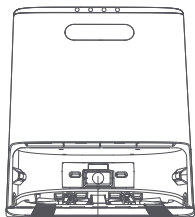

Прозрачный модуль пылевого канала

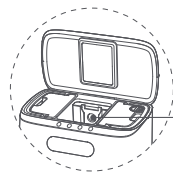

Выпуск пыли

Шаг 3. Очистка инфракрасной линзы и портов зарядки

Протрите мягкой чистой тканью инфракрасную линзу и зарядные порты для очистки от загрязнений.

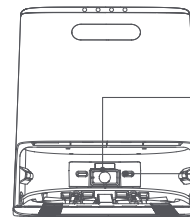

Инфракрасная линза

Порты зарядки (2 шт.)

Очистка деталей базовой станции

Шаг 1. Очистка резервуара для грязной воды

Откройте верхнюю крышку базовой станции, извлеките резервуар для грязной воды, откройте на нем защелку, чтобы вылить грязную воду, и используйте длинную щетку для очистки резервуара от загрязнений. После очистки и высыхания установите его обратно в базовую станцию.

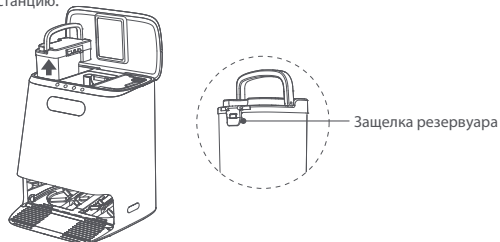

Шаг 2. Замена фильтра-губки в резервуаре для очистки воды

Откройте верхнюю крышку базовой станции и извлеките резервуар для чистой воды. Затем откройте на нем защелку и извлеките держатель фильтра-губки вдоль трубы для подачи воды. Откройте нижнюю крышку держателя губки-фильтра, извлеките губку-фильтр и замените ее новой, а затем установите элемент на место.



Шаг 3. Очистка подставки/основания для очистки

Для слива воды нажмите на кнопку очистки салфетки на базовой станции 4 раза по 10 секунд. Затем нажмите на кнопку очистки салфетки еще раз для автоматического всасывания грязной воды. Используйте длинную чистящую щетку для очистки подставки/основания и разместите ее под солнечным светом.

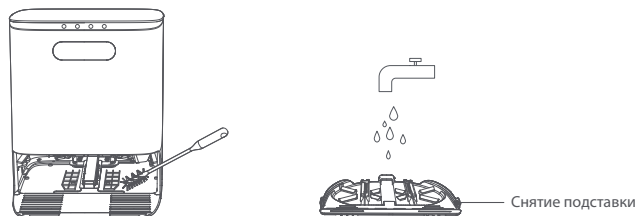

Поиск и устранение неисправностей

При сбое эксплуатации индикатор переключателя начинает быстро мигать, и звучит голосовая подсказка. Для самостоятельного устранения неисправности можно использовать следующие методы. В противном случае обратитесь в отдел послепродажного обслуживания.

Поиск и устранение неисправностей (робот-пылесос)	Решение
Ошибка 1. Проверьте, не засорен ли радар, и переместите в новое положение для начала работы. Альтернативное решение: проверьте, не заедает ли радар	Проверьте, не загрязнен и не заедает ли радар из-за посторонних предметов. При необходимости уберите их
	Не используйте устройство в местах с интенсивным освещением
	Если приведенные выше решения не работают, переместите устройство в новое место для начала работы
Ошибка 2. Проверьте, не заедает ли датчик препятствий	Проверьте, не загрязнен ли датчик препятствий. Уберите загрязнения и несколько раз коснитесь датчика препятствий, чтобы проверить его гибкость
	Проверьте, не застряло ли устройство из-за ограниченного рабочего пространства, и переместите его в новое место для начала работы
Ошибка 3. Протрите датчик падений и переместите устройство подальше от опасной зоны	Проверьте, не подвешено ли устройство, и переместите его в новое место для начала работы
	Проверьте, не загрязнен ли датчик падений или не засорен ли он пылью и другим мусором. Регулярно протирайте датчик падений

Ошибка 4. Проверьте, не заедает ли роликовая щетка	Проверьте, не засорена ли роликовая щетка шерстью, проводами и другими подобными предметами. Снимите роликовую щетку и очистите ее
	Проверьте, нет ли на полах внутри помещений спутанных предметов, таких как шерсть и провода, и уберите их
	Роликовая щетка может запутаться, и ее необходимо регулярно чистить
Ошибка 5. Проверьте, не заедает ли боковая щетка	Проверьте, не засорена ли боковая щетка шерстью, проводами и другими подобными предметами. При необходимости снимите роликовую щетку и очистите ее
	Боковая щетка может запутаться, и ее необходимо регулярно чистить
Ошибка 6. Проверьте, не заедает ли основное колесико	Проверьте, не скопился ли вокруг колесиков мусор, и уберите его
Ошибка 7. Установите контейнер для пыли на место	Установите контейнер для пыли на место и проверьте, установлен ли фильтр и контейнер для пыли
	Если после завершения установки будет по-прежнему появляться сообщение об ошибке, попробуйте заменить фильтр
Ошибка 8. Низкий заряд аккумулятора, выполните зарядку	Низкий заряд аккумулятора, выполните зарядку перед использованием
Ошибка 9. Сбой перезарядки. Проверьте нормальность соединения между устройством и базовой станцией	Протрите сухой тканью зарядные контакты устройства и зарядные порты базовой станции
Ошибка 10. Нехарактерная температура аккумулятора, повторите попытку позже	Температура аккумулятора чрезмерно высокая или низкая. Подождите, пока перед использованием температура аккумулятора не вернется к стандартному уровню
Ошибка 11. Проверьте правый датчик стены	Датчик стены засорен пылью. Протрите правый датчик стены
Ошибка 12. Для начала работы поместите устройство на ровную поверхность	Обнаружен наклон устройства при запуске. Для перезапуска разместите устройство на ровной поверхности
Ошибка 13. Вентилятор робота-пылесоса неисправен	Вакуумный вентилятор не работает. Перезапустите систему
Ошибка 14. Очистите фильтр	Извлеките фильтр из устройства и очистите его

Поиск и устранение неисправностей (базовая станция)	Решение
Ошибка 1. Сбой зарядки, уберите препятствия рядом с базовой станцией	Устраните препятствия рядом с базовой станцией в радиусе 1,5 метров
Ошибка 2. Перед началом работы переместите устройство от запрещенной зоны	Переместите устройство от виртуальной стены или запрещенной зоны и перезапустите его
Ошибка 3. Проверьте, не заедает ли модуль салфетки	Проверьте, не запутались и не заедают ли компоненты модуля для влажной уборки, и уберите застрявшие предметы
Ошибка 4. Установите резервуар для чистой воды на место	Проверьте, установлен ли резервуар для чистой воды
Ошибка 5. Резервуар для чистой воды отсутствует	Проверьте резервуар для чистой воды. Заполните резервуар для чистой воды до линии MAX на поверхности резервуара
Ошибка 6. Установите резервуар для грязной воды на место	Проверьте, установлен ли резервуар для грязной воды
Ошибка 7. Резервуар для грязной воды заполнен	Очистите резервуар для грязной воды и установите его на место
Ошибка 8. Резервуар для грязной воды неисправен	Проверьте, закрыта ли крышка резервуара для грязной воды
	Проверьте, установлен ли резервуар для грязной воды
	Проверьте, не засорено ли отверстие для всасывания грязной воды. Регулярно очищайте отверстие для всасывания грязной воды

Ошибка 9. Установите подставку для очистки	Проверьте, имеется ли подставка для очистки, и при необходимости установите ее на место
Ошибка 10. Мешок для пыли отсутствует. Проверьте, установлен ли он.	Проверьте, установлен ли мешок для пыли
	Если мешок для пыли установлен, убедитесь, полностью ли он вставлен
Ошибка 11. Нехарактерный напор воздуха на базовой станции	Проверьте, закрыта ли верхняя крышка базовой станции
	Проверьте, заполнен ли мешок для пыли, и своевременно заменяйте его
Ошибка 12. Мешок для пыли заполнен	Если мешок для пыли не заполнен, проверьте, не загрязнен ли пылевой канал базовой станции. Если пылевой канал базовой станции засорен, попробуйте очистить его вручную
Ошибка 13. Нехарактерный процесс сбора пыли	Проверьте, нет застрявших предметов в отверстиях для сбора пыли мешка для сбора пыли на базовой станции. При необходимости уберите посторонние предметы из отверстия для сбора пыли
	Проверьте, заполнен ли контейнер для пыли и при необходимости очистите его
Ошибка 14. Режим ожидания	При возвращении устройства на базовую станцию в состоянии влажной уборки резервуар для чистой воды занимает неверное положение, и устройство переходит в режим ожидания без воды
	Если резервуар для грязной воды не установлен или полон воды, то при возвращении устройства на базовую станцию в состоянии влажной уборки, оно не очищается и переходит в режим ожидания
	При возвращении устройства на базовую станцию в состоянии влажной уборки подставка для очистки занимает неверное положение и переходит в режим ожидания
	При возвращении устройства на базовую станцию резервуар для промывки будет заполнен, и устройство перейдет в режим ожидания

Подсказка. Сброс системы может устранить некоторые ошибки.

Общие проблемы

Вопросы	Решение
Невозможность загрузки	Если аккумулятор разряжен, зарядите его на базовой станции перед использованием. Если температура аккумулятора чрезмерно низкая или высокая, используйте устройство при температуре 0-40°C
Невозможность зарядки	Базовая станция не включена, убедитесь, что оба конца шнура питания базовой станции подключены. При плохом соединении очистите зарядные порты базовой станции и зарядные контакты робота-пылесоса. Убедитесь, что экран дисплея базовой станции включен
Медленная зарядка	Чтобы продлить срок службы аккумулятора при эксплуатации в условиях высокой или низкой температуры, робот-пылесос автоматически снизит скорость зарядки. Зона контакта с зарядкой может быть загрязнена, очистите ее сухой тканью
Невозможность подзарядки	Рядом с базовой станцией слишком много препятствий. Разместите базовую станцию на открытом пространстве. По возможности разместите робот-пылесос рядом с базовой станцией.
Нехарактерный шум при уборке	У основной щетки, боковой щетки и основного колесика могут скопиться загрязнения. Очистите их после выключения устройства. У поворотного колесика скопилось пыль или загрязнения при уборке. Извлеките его при помощи отвертки и промойте.
Не удается подключиться к Wi-Fi	Функция Wi-Fi не активирована, выполните сброс Wi-Fi и повторите попытку
	Слабый сигнал Wi-Fi. Убедитесь, что робот-пылесос находится в зоне хорошего покрытия сигнала Wi-Fi
	Сбой при подключении Wi-Fi. Выполните сброс Wi-Fi и загрузите последнюю версию приложения, а затем повторите попытку подключения
	Приложение не поддерживает текущую модель устройства, проверьте конкретную поддерживаемую модель согласно подсказкам приложения
	При внезапном сбое Wi-Fi и ваших подозрениях, что в домашнем маршрутизаторе произошла ошибка настройки, обратитесь в отдел послепродажного обслуживания

Зарядка в течение 16 часов для первых трех применений	У литиевого аккумулятора нет эффекта памяти при использовании, поэтому не нужно ждать полной зарядки
Недостаточный заряд батареи во время уборки, зарядка, но уборка не продолжится	Убедитесь, что основное устройство не находится в режиме «Не беспокоить»: сканирование в таком режиме не будет продолжено. Зарядка в ручном режиме или возврат робота-пылесоса на базовую станцию не приведет к продолжению сканирования
Возврат на базовую станцию невозможен после уборки участка или смены местоположения	Робот-пылесос восстановит карту после уборки участка или перемещения на большие расстояния. Если базовая станция находится далеко, автоматическая подзарядка может быть невозможна. Верните робот-пылесос вручную на базовую станцию для зарядки
Пропуск некоторых участков при уборке	Датчик стены или датчик падений загрязнен. Рекомендуется протереть его мягкой сухой тканью
Эффективность уборки снижена	Контейнер для пыли заполнен, очистите его. Фильтр засорен, очистите его. У роликовой щетки скопили загрязнения, очистите ее
Уборка не начинается вовремя	Очистка по времени начнется, когда оставшийся заряд превысит 15%
Потребляет ли оно электроэнергию непосредственно на базовой станции	Когда устройство всегда находится на базовой станции, расход заряда аккумулятора невелик, что помогает поддерживать его максимальную производительность
В подставке для очистки нет воды, но насос по-прежнему работает	Необходимо очистить и протереть контакты уровня воды
Когда робот-пылесос выполняет настройку сети, индикатор состояния конфигурации сети базовой станции мигает (> 3 минут)	а. Перезапустите робот-пылесос и настройте сетевое приложение. б. Проверьте, совпадают ли серийные номера робота-пылесоса и базовой станции. При несопадении вам необходимо вручную через приложение изменить серийный номер базовой станции, чтобы он отвечал серийному номеру робота-пылесоса. с. Если ни один из вышеперечисленных решений не может устранить проблему, обратитесь в службу послепродажного обслуживания для ремонта.

Базовые технические характеристики

Название устройства	Робот-пылесос с функцией самоочистки	Модель устройства	SDJ06RM
Рабочее напряжение	14,8 В ⁼⁼	Номинальная мощность	48 Вт
Емкость аккумулятора	5200 мА·ч	Предельное напряжение при зарядке	24 В ⁼⁼ 1,2 А
Вес устройства	Около 4,2 кг	Размер устройства	330 × 330 × 106 мм
Время зарядки	Около 250 минут	Шум	<77 дБ (А)
Емкость контейнера для пыли	Около 220 мл	Тип аккумулятора	Литиевый аккумулятор

Название устройства	Базовая станция	Модель устройства	JCZ06RM
Мощность сбора пыли	850 Вт	Зарядная мощность	30 Вт
Мощность при уборке	40 Вт	Номинальный вход	220-240 В, 50-60 Гц
Номинальный выход	24 В ⁼⁼ 1,2 А	Размер устройства	400 × 382 × 465 мм
Вес устройства	Около 9,8 кг	Шум	<86 дБ (А)
Время сбора пыли	Около 12 секунд	Емкость мешка для пыли	Около 3 л
Резервуара для чистой воды	Около 4 л	Резервуара для грязной воды	Около 4 л
Интервал между обратной промывкой салфетки	6 мин., 9 мин., 12 мин. Доступно 3 режима (Приложение → Дополнительно → Настройки базовой станции → Частота обратной промывки, регулируемая частота)		

Энергопотребление базовой станции в режиме ожидания сети: 1,68 Вт; энергопотребление в режиме ожидания сети (робот-пылесос + базовая станция): 0,90 Вт; переход в режим ожидания сети: 5 мин.

Диапазон частот: 2400–2483,5 МГц; максимальная мощность передачи: 20 дБм (EIRP)

Лазерное устройство класса 1: 5 В пост. тока, 240 мА, длина волны 800 нм, IEC

Требования к оборудованию: поддержка

Поддержка устройств с Android5.0 или iOS10 и выше (iPhone 5 и выше)

Данное устройство содержит модуль Wi-Fi для поддержки протокола передачи 802.11 b/g/n

Шнур питания переменного тока белого цвета / длина = 1,35 м Европейское регулирование 3*0,75 мм² Трехконтактный входной штекер H03VVF Европейское регулирование Изогнутый трехконтактный выходной штекер Сертификация TUV/VDE

Утилизация

Надлежащая утилизация устройства



Данная маркировка означает, что на территории ЕС по окончании срока службы устройство не должно выбрасываться с другими бытовыми отходами. Чтобы предотвратить возможный вред окружающей среде или здоровью человека в связи с неконтролируемым обращением отходов, ответственно занимайтесь их утилизацией, тем самым способствуя устойчивому повторному использованию материальных ресурсов. Чтобы вернуть использованное устройство, воспользуйтесь системой возврата и сбора или обратитесь к продавцу, у которого был приобретен товар. Он может принять данный товар для экологически безопасной переработки.

Гарантия и масштаб ответственности

На данное устройство предоставляется гарантия в течение 12 месяцев (определяется местным законодательством) с даты покупки в отношении любых сбоев, вызванных производственными или материальными дефектами. Данная гарантия не распространяется на повреждения, вызванные неправильной установкой, ненадлежащей эксплуатацией или нормальным износом устройства.

В частности, гарантия не распространяется на следующее:

- мешок для пыли, одноразовая салфетка, боковая щетка, фильтр, салфетка, основная щетка и крышка основной щетки не покрываются гарантией, поскольку являются расходными;
- повреждения или проблемы, вызванные ненадлежащей эксплуатацией, несчастным случаем, физическим воздействием или подключением к электросети с несоответствующей силой тока или напряжением;
- модифицированные устройства с поврежденной, измененной, удаленной или поврежденной гарантийной пломбой или серийным номером;
- сбой аккумулятора из-за перезаряда или несоблюдения инструкций по технике безопасности, приведенных в руководстве по эксплуатации;
- косметические дефекты, включая царапины, вмятины или любые другие элементы;
- ущерб, причиненный любым вмешательством со стороны неуполномоченного лица;
- дефекты, вызванные нормальным износом или нормальным устареванием устройства;
- обновления программного обеспечения в связи с изменением настроек сети;
- сбой устройства в связи с использованием стороннего программного обеспечения для модификации, изменения или адаптации существующего программного обеспечения;
- сбой устройства, вызванные использованием без аксессуаров, утвержденных производителем.
- окисленные устройства.

Сроки и условия предоставления

Для получения гарантийного обслуживания, вам необходимо вернуть в службу поддержки клиентов в торговой точке устройство и прилагаемые к нему аксессуары в оригинальной упаковке и с подтверждением покупки (квитанция, счет и пр.).

Для справочных целей важно знать дату покупки, модель и серийный номер или номер IMEI (такая информация обычно указывается на устройстве, упаковке или в документе, подтверждающем покупку).

В противном случае вы обязаны вернуть устройство вместе с аксессуарами, необходимыми для его надлежащей эксплуатации (блок питания, адаптер и пр.).

Если ваша претензия подпадает под действие гарантии, отдел послепродажного обслуживания может в рамках местного законодательства:

- отремонтировать или заменить неисправные детали;
- заменить возвращенное устройство на устройство, которое обладает по крайней мере той же функциональностью и эквивалентен с точки зрения технических характеристик;
- забрать устройство и вернуть за него цену покупки, указанную в подтверждающем документе.

Использование одного из таких решений не приводит к продлению или обновлению гарантийного срока.

Гарантийный талон

ФИО покупателя		Название и модель устройства	
Почтовый адрес		Серийный номер основного корпуса	
Контактная информация		Дата покупки	

Данный гарантийный талон содержит личную информацию клиентов, поэтому храните его в безопасности

Записи о техническом обслуживании

Сервисный центр	Описание неисправности	Сменные детали	Инженер по обслуживанию	Дата обслуживания



Не выбрасывайте наши продукты и упаковку: они пригодны для вторичной переработки.
Найдите пункты сдачи на сайте www.quefairedemesdechets.fr



Надлежащая утилизация
устройства



для использования только
внутри помещений



Предохранитель:
T 3.15A



Отсканируйте QR-код для
получения руководства на
нескольких языках

Производитель: ROIDMI INFORMATION TECHNOLOGY CO., LTD.

Адрес: 4F, C8 BUILDING, NO.1699 HUISHAN ROAD, LIFE SCIENCE AND TECHNOLOGY PARK, HUISHAN DISTRICT, WUXI, JIANGSU, PRC (КИТАЙ)

Действующие стандарты:

(EC) 1275/2008: 2008-12-17 Amended by (EC) 278/2009:2009-04-06, (EC) 642/2009:2009-07-22, (EU) 617/2013:2013-06-26, (EU) 801/2013:2013-08-22, EN 50564:2011

EN 60335-1:2012/A15:2021, EN 60335-2-2:2010/A1:2013, EN 60335-2-10:2003/A1:2008, EN 60335-2-29:2021/A1:2021, EN 62233:2008

EN 55014-1:2017/A11:2020, EN IEC 55014-1:2021, EN 55014-2:2015, EN IEC 55014-2:2021, EN 61000-3-2:2014, EN IEC 61000-3-2:2019/A1:2021, EN 61000-3-3:2013, EN 61000-3-3:2013/A1:2019, EN 61000-3-3:2013/A2:2021

EN 301 489-1 V2.2.3:2019, EN 301 489-17 V3.2.4:2020

EN 300 328 V2.2.2:2019, EN IEC 62311:2020, EN 50665:2017

2011/65/EU

Эл. почта отдела обслуживания: service@roidmi.com

Сайт: www.roidmi.com/en

№ 08.2022

Применимо только для модели робота-пылесоса для сухой и влажной уборки SDJ06RM

Сделано в Китае