

**GINZZU™**

# WiFi Комплект видеонаблюдения

HK-4201W, HK-4401W, HK-4202W, HK-8401W  
HK-4203W, HK-8402W



**ПОЛНОЕ РУКОВОДСТВО ПОЛЬЗОВАТЕЛЯ**

**M\_460\_070\_W**

# Оглавление

Введение.....	1
Меры безопасности.....	2
Проверка комплектности.....	2
Подготовка к установке.....	3
Настройка камер.....	4
Настройка системы.....	8
Как настроить график записи видео.....	11
Как настроить график сигнализации обнаружения человека.....	12
Умное воспроизведение видео.....	14
Резервное копирование.....	16
Удаленный просмотр со смартфона.....	17
Как работать с мобильным приложением.....	20
Часто задаваемые вопросы.....	22
Удаленный просмотр видео на ПК клиента.....	28
Транспортировка и хранение.....	30
Безопасная утилизация.....	30

# 1 Введение

Уважаемый покупатель! Благодарим Вас за приобретение Комплекта видеонаблюдения GINZZU!

- Перед началом использования обязательно прочтите Руководство пользователя. Это позволит Вам правильно пользоваться комплектом видеонаблюдения.
- В связи с постоянным совершенствованием конструкции и характеристик продукции, производитель оставляет за собой право на внесение изменений в содержание Руководства пользователя без предварительного уведомления. Актуальная версия данного Руководства размещена на сайте [www.ginzzu.ru](http://www.ginzzu.ru).
- Сохраняйте Руководство в течение всего срока службы.
- При передаче Комплекта видеонаблюдения другому пользователю передайте и Руководство.
- Информация об условиях гарантии содержится в Гарантийном талоне, входящем в комплект поставки. Адреса и телефоны авторизованных сервисных центров (АСЦ), производящих сервисное обслуживание и ремонт продукции «ГИНЗУ», представлены на сайте [www.ginzzu.ru](http://www.ginzzu.ru).

## О камере с ИИ, датчиком движения человека

**Датчик движения человека:** Камера реагирует только на движения человека, при обнаружении животных и падающих листьев оповещение о тревоге активировано не будет.

**Прожектор:** В камеру встроены ИК-светодиоды. ИК-светодиоды автоматически включаются в темное время суток для черно-белого ночного видения.

**Оповещение в приложении:** При обнаружении злоумышленника на ваш телефон будет отправлено сообщение .

**Встроенный микрофон:** Камера оборудована встроенным микрофоном. Вы можете слышать звук с камеры из приложения телефона и записывать видео и аудио. **Примечание:** Для воспроизведения звука на через NVR необходимо подключить отдельный динамик к аудиовыходу сетевого видеорегистратора (NVR).

## 2 Меры безопасности

- 1 В комплекте идет один адаптер питания 12В/2А для сетевого видеорегистратора и адаптеры 12В/1А для камер. Жесткий диск внутри сетевого видеорегистратора не распознается, если видеорегистратор подключен к неправильному адаптеру.
- 2 Будьте осторожны при настройке антенны камеры, не повредите ее.
- 3 Разъем RJ45 Ethernet на камере используется только в автономном режиме, пожалуйста, не обрезайте его.

## 3 Проверка комплектности

Ниже приведен список устройств и соответствующих принадлежностей.

No.	Наименование	Кол-во	No.	Наименование	Кол-во
01	Сетевой видеорегистратор (NVR)	1	06	Краткое руководство по эксплуатации	1
02	Камеры	2/4	07	Водонепроницаемая крышка	2/4
03	IP кабель(1М)	1	08	Винты для крепления камер	2/4
04	USB мышь	1	09	Блок питания для NVR	1
05	Блок питания для камер	2/4			

### Внешний вид камеры

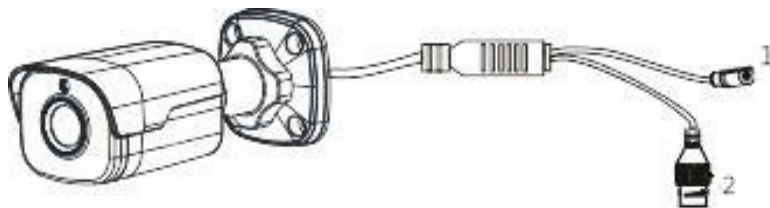

1. Шнур питания 12В/1А
2. Порт Ethernet для добавления новой камеры.

## 4 Подготовка к установке

Перед установкой подготовьте следующее:

- Монитор ПК/ТВ с разрешением 960P или выше.
- Кабель формата VGA/HDMI
- Роутер (WAN)
- Жесткий диск. (Если вы приобрели систему без предустановленного жесткого диска, установите его самостоятельно).

Максимальный объем жесткого диска 4ТБ. Поддерживается интерфейс SATA, 3,5/2,5 дюйма.

**Примечание: следующее руководство предназначено для моделей без предустановленного жесткого диска. Пропустите этот шаг если у вас модель с жестким диском.**

**Как установить жесткий диск в приставку NVR:**

**Пожалуйста выключите NVR перед установкой жесткого диска.**



Ослабьте два верхних винта, чтобы снять крышку



Подключите провод данных и провод питания к жесткому диску



Подключите провода от ЖД к основной плате



Прикрутите ЖД к нижней части

**Примечание:** перед записью новый жесткий диск необходимо отформатировать. После установки жесткого диска перейдите в Главное меню> Дополнительно> Информация о жестком диске, выберите жесткий диск и нажмите «Форматировать хранилище»

## 5 Настройка камер

- Подключите камеры к источнику питания с помощью шнура питания 12В/1А.
- Подключите NVR к источнику питания с помощью адаптера 12В/2А.  
**ПРИМЕЧАНИЕ: НЕ ИСПОЛЬЗУЙТЕ адаптер питания от камер для NVR**
- Подключите мышь к приставке NVR.
- Подключите сетевой видеорегистратор NVR к монитору ПК или телевизору с помощью кабеля VGA/HDMI. Обратите внимание, что система не поддерживает первоначальную настройку на ноутбуках и моноблоках.
- Подключите сетевой видеорегистратор к роутеру с помощью кабеля Ethernet. Роутер должен быть WAN.

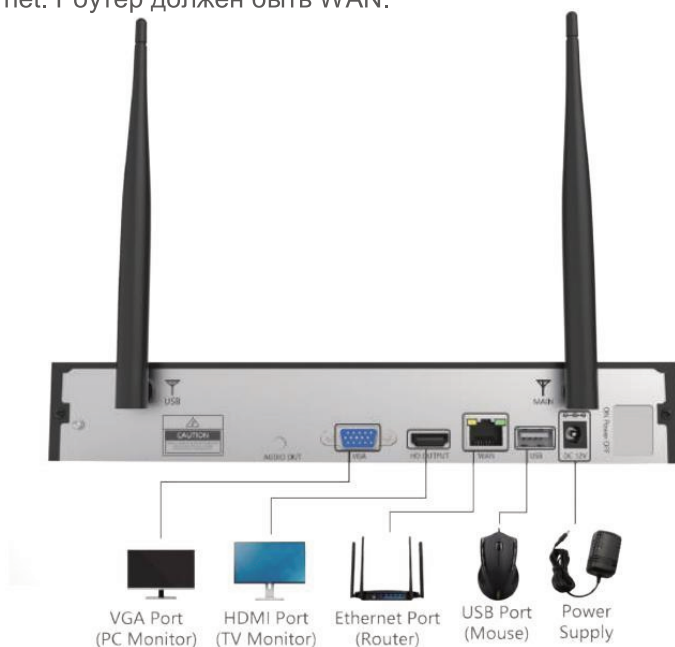

(Изображение может отличаться в зависимости от модели)

Примечание: мы предоставили шнур питания длиной 3м для каждой камеры.

После инициализации системы изображения с камеры будут появляться одно за другим в течение нескольких минут. Если изображение не появляется, проверьте раздел **FAQ 1**.

Или обратитесь в службу технической поддержки.

## Установка камер

Поместите камеры в то место, где вы планируете их установить для тестирования изображения. Не прикрепляйте камеры к стене пока не увидите изображение на мониторе.

- Поместите основание камеры на стену, отметьте положение отверстий карандашом.
- Просверлите 5-мм сверлом отверстия в отмеченных местах, на глубину 35 мм.

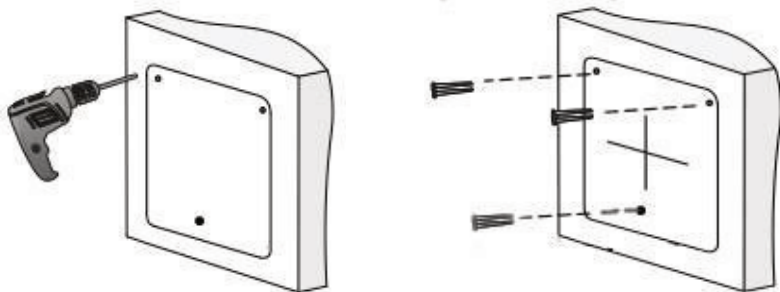

- В отверстия забейте пластиковые дюбели, убедитесь, что они плотно затянуты.
- Прикрутите камеру с помощью трех винтов.

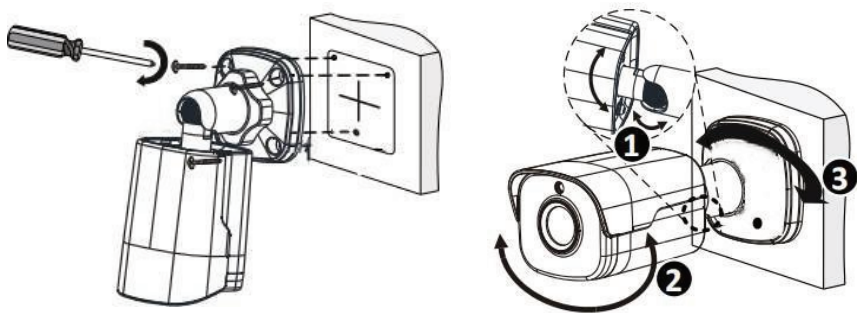

- Для регулировки кронштейна камеры: ослабьте винты в основании камеры, отрегулируйте направление камеры, затем затяните винты.

Пожалуйста, установите и отрегулируйте угол наклона камеры и антенны, руководствуясь следующей информацией.

## Правильное расположение камер

Для лучшего приема сигнала камеры следует размещать вокруг сетевого видеорегистратора и как можно ближе к той же горизонтальной плоскости, что и сетевой видеорегистратор.

Антенны камеры должны быть установлены вертикально и параллельно антеннам на NVR

Все антенны направлены в одну сторону:

Все антенны направлены к NVR:

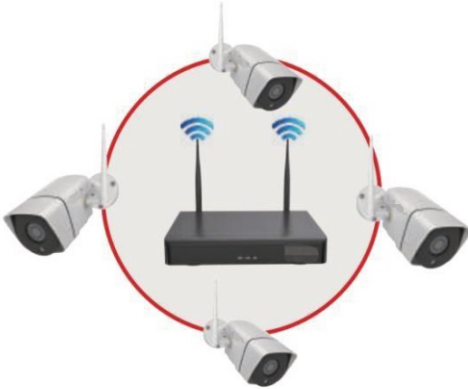

Best wireless signal



Worst wireless signal

**Наилучший сигнал достигается при размещении камер и видеорегистратора на одном уровне :**





**Неправильная установка:** камеры установлены вплотную к стене, которая отражает свет ИК-светодиодов.



**После настройки:** изображение ночного видения стало намного четче.



**Примечание:** ночью поверхности стен, стекло или деревьев отражают ИК-свет камеры. Поэтому мы не рекомендуем устанавливать камеры вокруг слишком большого количества препятствий, это сильно снизит качество видео ночного видения и точность обнаружения людей.

### Другие сценарии неправильной установки



Объектив камеры направлен на дерево, отражение ИК-света затрудняет просмотр других участков.



Объект перед объективом камеры отражает ИК-свет.

# 6 Настройка Системы

## Вход в систему:

После установки системы включите ваш видеорегистратор с помощью отдельного адаптера питания, изображение с камер будет появляться на экране по очереди. Щелкните правой кнопкой мыши на мониторе, выберите Главное меню, и вы увидите интерфейс входа в систему, имя пользователя и пароль - это заводские настройки по умолчанию. Вы можете войти в систему, используя их напрямую.

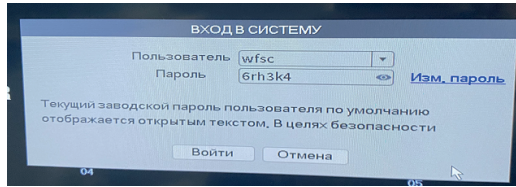

## Изменение пароля:

Щелкните правой кнопкой мыши на экране, выберите Главное меню, из соображений безопасности вам будет предложено изменить пароль и задать контрольные вопросы.

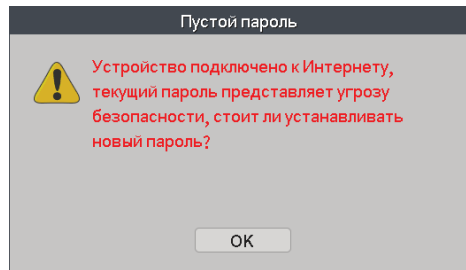

**Примечание:** Обязательно запишите пароль и запомните ответы на контрольные вопросы.

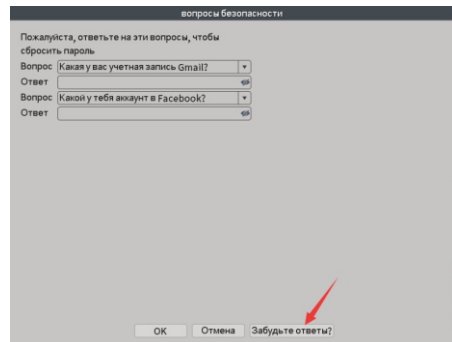
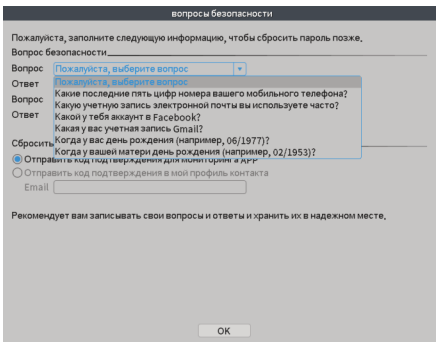

**Q:**Что делать, если я забыл пароль для входа в систему?

**A:**На экране монитора нажмите кнопку «Забыл пароль», для сброса пароля. Затем ответьте на контрольный вопрос. Если забыли ответ, то нажмите «забыл ответ». Используйте приложение Xmeue для сканирования проверочного QR-кода.

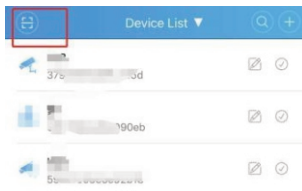
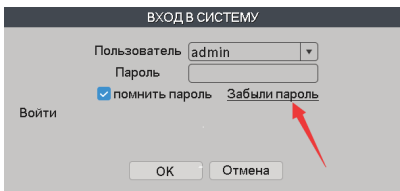

## Установка времени:

после входа в систему перейдите в Главное меню> Дата и время, установите часовой пояс и время.

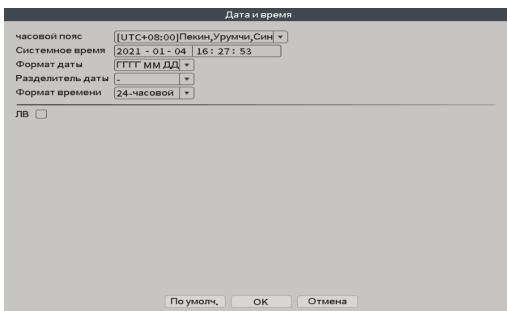

**Проверка состояние сети:** убедитесь, что ваш NVR подключен к роутеру с помощью кабеля Ethernet. На мониторе перейдите в главное меню>Сеть, убедитесь что выбран DHCP протокол.

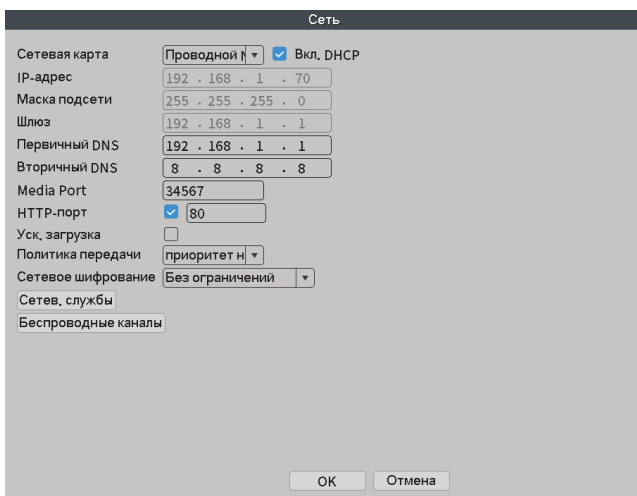

**Примечание:** Если отображается статус не «Подключено», нажмите «Отмена», чтобы вернуться на страницу «Сеть», установите флажок «DHCP», нажмите «ОК», снова перейдите на страницу «Сеть» и выберите «DHCP» нажмите ОК  
 Затем отключите систему от источника питания на некоторое время. Подключите ее снова, перейдите в Главное меню> Сеть> Сетевая служба> Облако, проверьте подключена ли она.

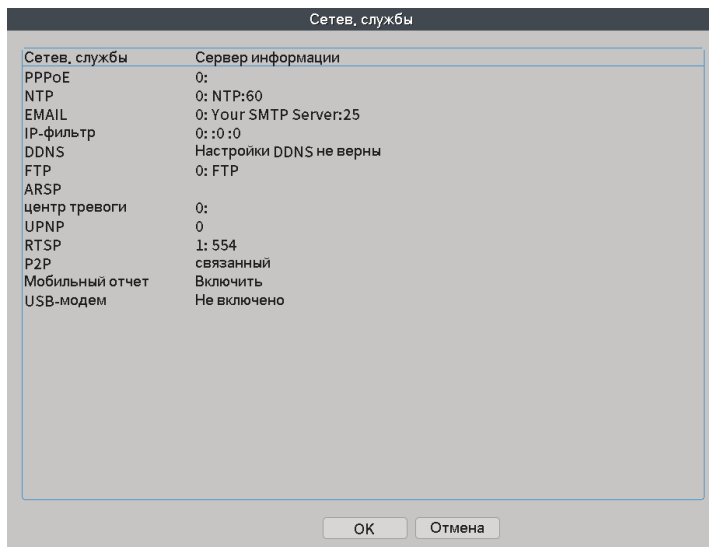

**Шаг 1 :** уберите флажок DHCP, нажмите ОК.

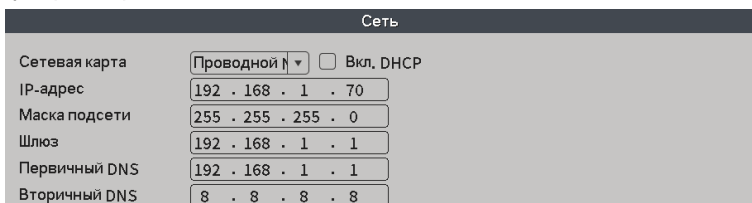

**Шаг 2 :** вернитесь на страницу «Сеть», снова выберите DHCP, нажмите ОК.

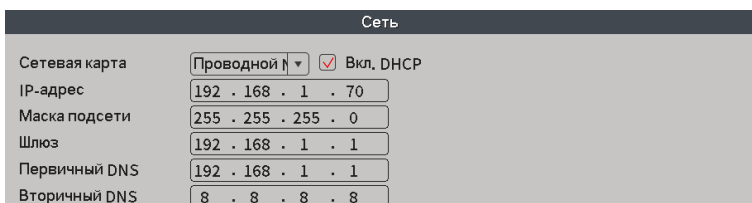

**Шаг 3 :** Затем отключите сетевой видеорегиистратор от источника питания на некоторое время, затем снова подключите его, чтобы проверить результат.

## 7 Как настроить график записи видео

**Примечание:** для записи видео требуется жесткий диск. Если жесткий диск был приобретен отдельно, установите его в блок NVR, как показано на странице 3, и отформатируйте его перед применением.

Системная настройка по умолчанию – непрерывная круглосуточная запись и запись при обнаружении человека. Если вы хотите изменить на запись по своему расписанию следуйте следующей инструкции.

### Настройка записи по расписанию:

На главном экране перейдите в Главное меню> Конфигурация записи, выберите нужный канал.

**Длина:** продолжительность каждого записанного видеоролика (по умолчанию 60 минут на файл).

**Режим:** выберите «по расписанию»

**Неделя:** выберите «все»

**Период:** установите период записи по собственному расписанию. Выберите «Regular» и нажмите ОК. Выберите другой канал и снова установите расписание записи, выполнив те же действия. Камеры будут вести непрерывную запись в течение каждого периода времени и при срабатывании сигнализации обнаружения человека.

Настр.Записи

Канал  Резерв

Длина  Мин.

Режим  Расписание  Ручная  Стоп

Неделя  Посто.  Обнар.  трев.

Период 1	<input type="text" value="00:00 - 24:00"/>	<input checked="" type="checkbox"/>	<input checked="" type="checkbox"/>	<input checked="" type="checkbox"/>
Период 2	<input type="text" value="00:00 - 00:00"/>	<input type="checkbox"/>	<input type="checkbox"/>	<input type="checkbox"/>
Период 3	<input type="text" value="00:00 - 00:00"/>	<input type="checkbox"/>	<input type="checkbox"/>	<input type="checkbox"/>
Период 4	<input type="text" value="00:00 - 00:00"/>	<input type="checkbox"/>	<input type="checkbox"/>	<input type="checkbox"/>

## Как настроить график сигнализации обнаружения человека

Функция обнаружения человека по умолчанию включена. Система обнаруживает и записывает движения людей 24/7 непрерывно на каждой камере.

### Настройка графика сигнализации обнаружения человека:

На главном экране перейдите в Главное меню> Тревога> Интеллектуальное оповещение, выберите нужный канал, убедитесь что установлены флажки «Включить» и «Обнаружение человека».

**Примечание:** на экране вы можете выбрать определенную зону для обнаружения человека. Зона обнаружения по умолчанию – весь экран. Просто перетащите мышь в определенную область в красном поле. Нажмите ОК, для сохранения.

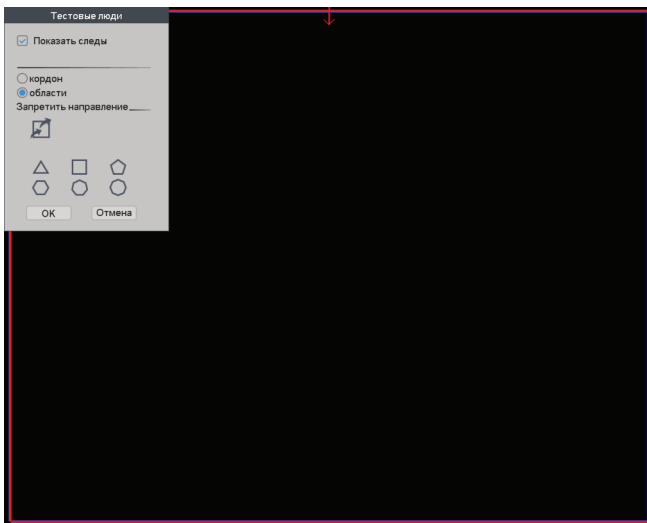

**Период:** выберите значение «All», установите период обнаружения людей по собственному расписанию, щёлкните ОК.

**MD интервал:** наименьшее время между двумя событиями, вызванными движением человека.

**Канал записи:** выберите канал для записи видео, при улавливании движения человека. Пример: при обнаружении камерой человека у входной двери запись ведется со всех камер

**Обзор:** когда камера обнаруживает движение человека, масштабирование происходит в полноэкранном режиме.

**Снимок:** убедитесь, что выбран соответствующий канал. В противном случае уведомление на приложение не будет отправлено.

**Действие по тревоге:** выберите, следует ли отображать сообщение на NVR (уведомление на экране сетевого видеорегистратора), сообщение на мобильное устройство (оповещение в приложении), сигнал зуммера (звуковой сигнал NVR) или отправлять сообщение на электронную почту, когда происходит фиксирование движения человека.

Выберите другой канал, чтобы настроить план тревог в соответствии с теми же шагами

Смарт оповещения

Канал: 1 | Включить:

Тестовые люди:  | Тест лица:

	Тестовые люди	Тест лица
ЗАПИСЬ	<input checked="" type="checkbox"/>	<input checked="" type="checkbox"/>
Мобильный отчет	<input checked="" type="checkbox"/>	<input checked="" type="checkbox"/>
Сигнал тревоги	<input type="checkbox"/>	<input checked="" type="checkbox"/>

Далее:

Порог: средний | Правило:

- Главное меню
- Конфигурация беспроводной сети
- Настройки записи
- Воспроизвести
- Тест лица
- IPС**
- Настройки цветности
- Макет экрана
- PTZ
- Экран
- Обнаружение сети
- Выход

## 9 Умное воспроизведение видео

На главном экране щелкните правой кнопкой мыши и перейдите к «Воспроизведение»,

### Обычное воспроизведение:

Выберите канал и дату, нажмите кнопку поиска . Внизу экрана отобразится цветная временная шкала. На шкале выберите интервал времени для его воспроизведения. Для выхода щелкните правой кнопкой мыши и выберите UpWindow.

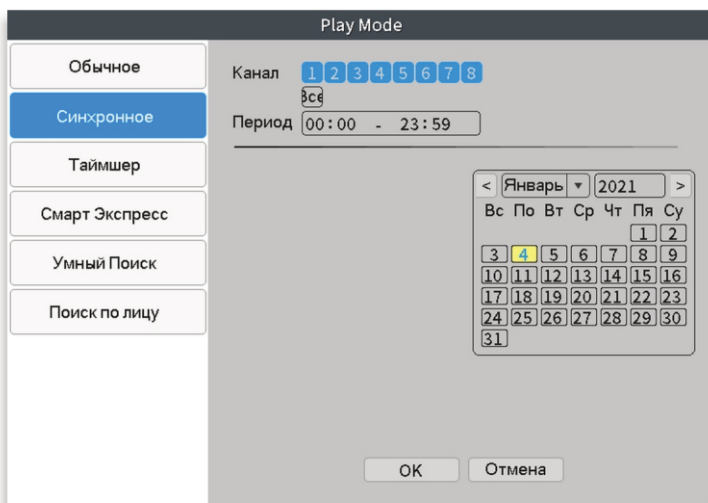

**Воспроизведение записи обнаружения человека:** красная линия на временной шкале записи обозначает период времени обнаружения человека. Для проверки этого периода нажмите мышкой на красную зону шкалы.

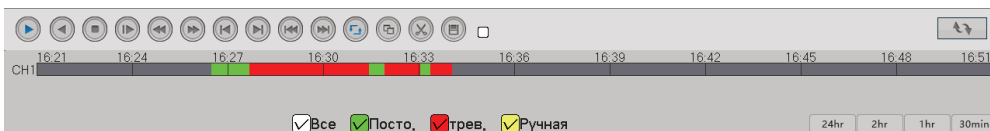



**Воспроизведение на основе поиска по лицам:** на главном экране щелкните правой кнопкой мыши – перейдите к «Воспроизведение», выберите «Поиск по лицам», выберите канал, дату и нажмите «ОК».

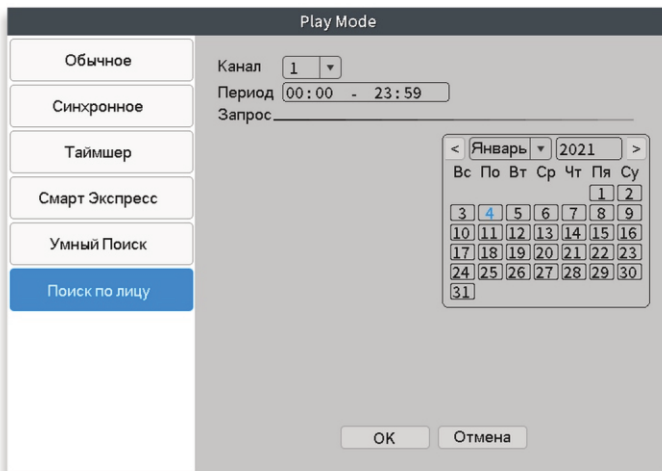

Щёлкните значок воспроизведения на уменьшенном изображении, чтобы просмотреть записи.



## 10 Резервное копирование

Пожалуйста, обратите внимание, что в системе присутствует функция перезаписи, старые файлы будут удаляться при заполнении жесткого диска. Сделайте резервную копию важного видео на свой компьютер через USB-накопитель, следуя следующей инструкции.

- 1 На главном экране щелкните правой кнопкой мыши, выберите «Главное меню – Настройка системы» > «Резервное копирование», вставьте USB-накопитель в USB-порт NVR и нажмите «Обнаружить», после поиска флэшки выберите её, нажмите «Резервное копирование».

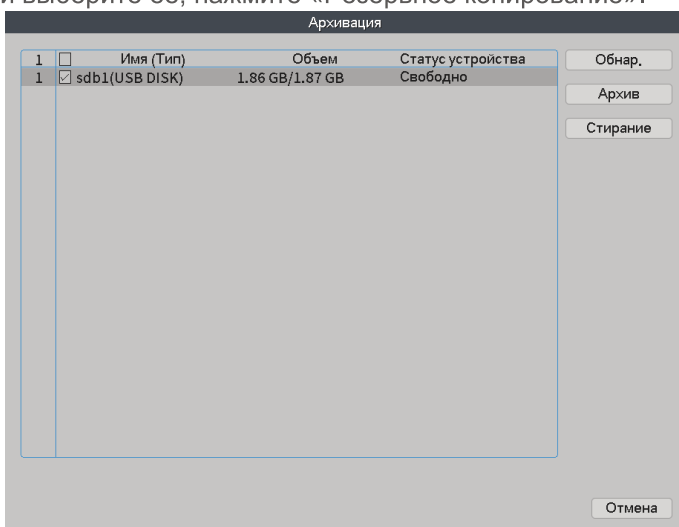

- 2 Выберите тип записи, канал, установите время начала и время окончания, нажмите «Добавить», видеофайлы появятся в области, выберите нужный файл, нажмите «Пуск»

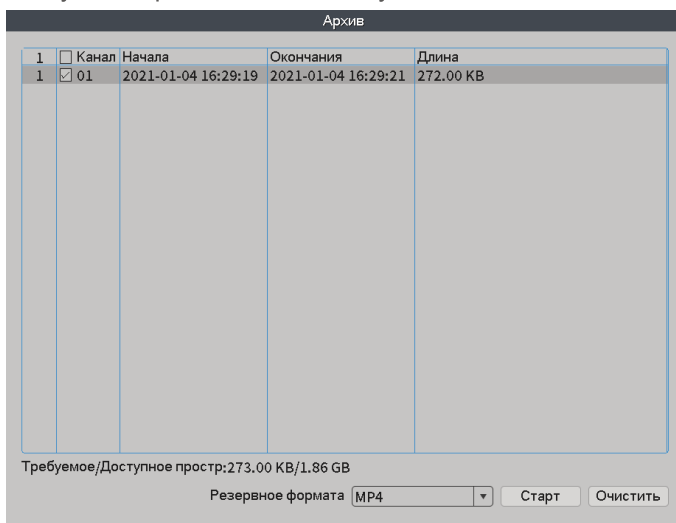

# 11 Удаленный просмотр со смартфона

## Как добавить устройство в приложение XMEye Шаг 1:

найдите и загрузите бесплатное приложение XMEye в App Store или Google Play Store, или отсканируйте QR-код справа.



XMEye



## Шаг 2: Регистрация

Откройте приложение, нажмите «Зарегистрироваться», чтобы создать учетную запись на основе вашего адреса электронной почты или номера телефона.

## Шаг 3: QR-код устройства

На главном экране монитора внизу щёлкните на значок QR-кода. Или щёлкните правой кнопкой мыши, перейдите в Главное меню> Дополнительно> Версия, найдите QR-код устройства (убедитесь, что «Net Status» подключен)

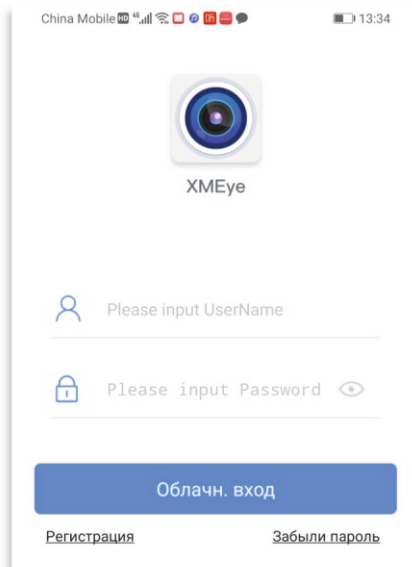

#### Шаг 4: Добавление устройства

На телефоне откройте приложение ХМЕуе, войдите в существующую учетную запись, затем нажмите «+» в правом верхнем углу.

На странице «Добавить устройство» установите имя устройства.

Щёлкните по иконке QR-кода в приложении, затем отсканируйте QR-код устройства на экране монитора.

Имя пользователя – admin, введите пароль для входа в систему (не пароль учетной записи). Если вы еще не меняли его, то по умолчанию пароль не требуется, оставьте поле пустым и нажмите «ОК» для завершения.

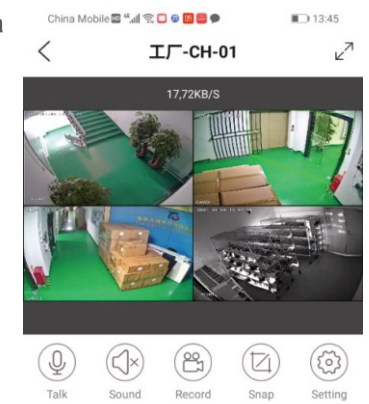
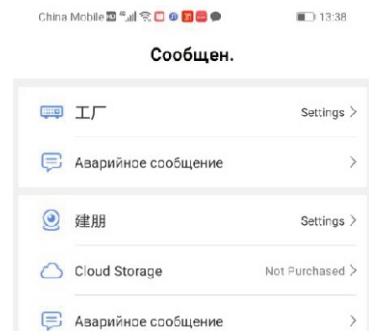
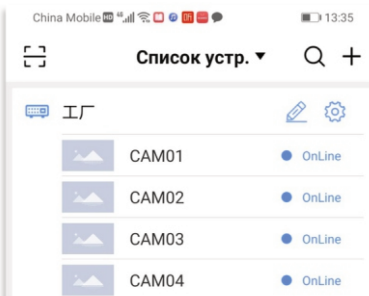
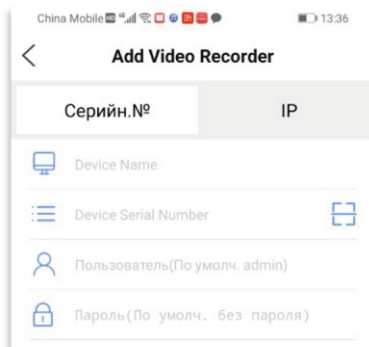

**Q:** Что делать, если после добавления устройства отображается ошибка «Неверный пароль»?

**A:** На главном экране приложения щёлкните значок  рядом с именем вашего устройства и выберите «Удалить». Затем нажмите значок «+», чтобы снова добавить устройство. Обязательно введите пароль для входа в систему. Если вы его забыли обратитесь к разделу FAQ2

#### Шаг 5: Запуск предварительного просмотра

После добавления устройства установите флажок рядом с именем устройства и нажмите «Начать просмотр»

#### Шаг 6: Уведомление о тревоге

Нажмите  в левом верхнем углу, выберите «Уведомление о тревоге», и включите его.

## Шаг 7: Проверка сообщений о тревоге

При обнаружении движения человека на ваш смартфон будет отправлено мгновенное оповещение, нажмите на сообщение для перехода в приложение. Чтобы начать предварительный просмотр, нажмите кнопку  в левом верхнем углу экрана, выберите раздел «Уведомление о тревоге», нажмите на имя устройства (область обведенная красным).

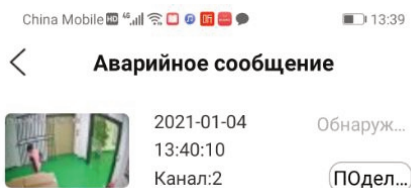
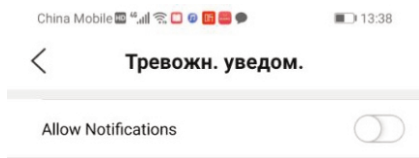

## Шаг 8: Настройки разрешений телефона

Если ваш смартфон не получает уведомления оповещения перейдите в настройки своего телефона и проверьте, включено ли разрешение XMEye на отправку уведомлений или нет.

### Для пользователей Android:

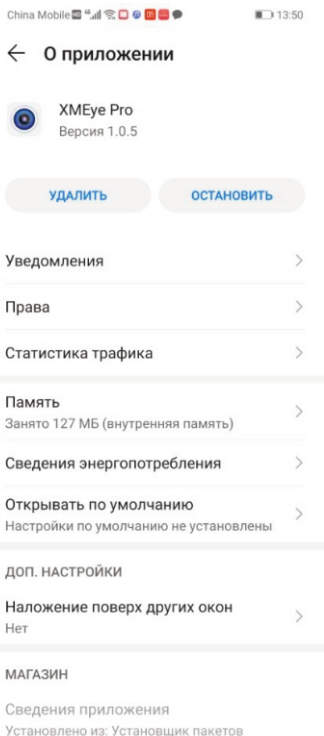
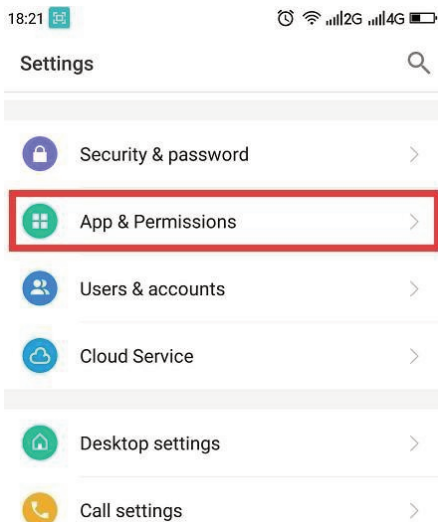

## Для пользователей iPhone:

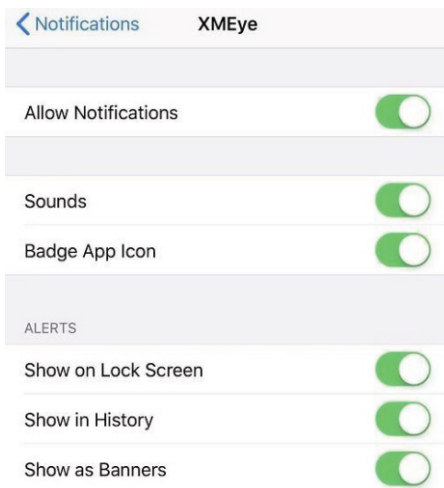
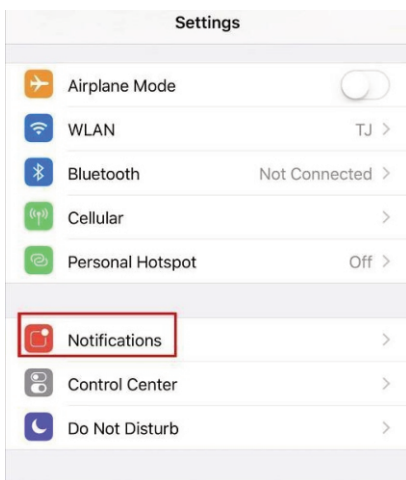

## 12 Как работать с мобильным приложением

В приложении перейдите на страницу предварительного просмотра, дважды щёлкните на канал, затем нажмите  чтобы услышать звук с камеры.

Примечание: в данной системе применяется односторонне аудио, звук не доставляется с телефона на камеру, кнопка микрофона не работает.

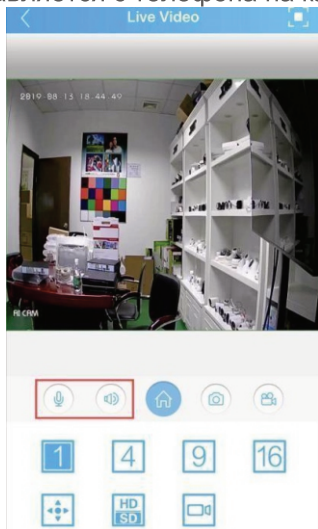

Кнопка	Значение	Кнопка	Значение
	Прослушивание звука с камеры		Воспроизвести записи
	Не поддерживается		Настройки для этой камеры
	Сделать снимок и сохранить на телефон		Полноэкранный режим
	Записать видео и сохранить на телефон		Просмотр 4 камер одновременно

## Как изменить настройки сигнала обнаружения человека из приложения?

Если вы не хотите получать сообщения с предупреждением от конкретной камеры, в приложении на телефоне перейдите на страницу предварительного просмотра, дважды щёлкните чтобы увеличить область этого канала, нажмите кнопку  выберите «Настройка сигнализации» и выключите «Сообщения о тревоге». Если вы хотите отключить одновременно сирену и прожектор для этой камеры, отключите функцию «Обнаружение человека» напрямую.

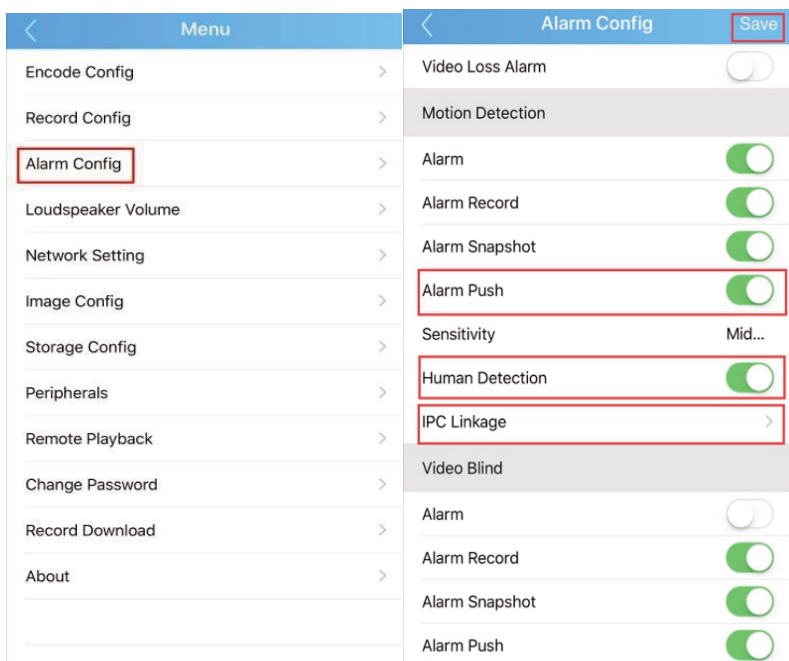

## 13 Часто задаваемые вопросы

**Q:** Что делать, если одна или две камеры не работают? Как их снова добавить?

1. Попробуйте заменить адаптер питания.
2. На главном экране щёлкните правой кнопкой мыши, выберите Wireless>Channel Set, нажмите Search>Quick Set, камеры будут найдены и добавлены автоматически.
3. Если проблема не исчезла, поместите камеру ближе к NVR, если изображение появилось, это проблема сигнала, измените местоположение камеры.
4. Если по-прежнему нет изображения при приближении камеры, то скорее всего камера потеряла соединение с NVR. Для исправления следуйте следующим шагам:

**Шаг 1:** Подключите камеру напрямую к NVR с помощью кабеля Ethernet.



**Шаг 2:** На экране монитора перейдите в «Wireless», нажмите «Code for Wireless», камера снова установит Wi-Fi соединение с NVR.

Конфигурация беспроводной сети

Список устройств беспроводной

8	IP	-	Состо. подкл.	DeviceType	bridge	MAC
1	172.25.123.120	×	Связанный	IPC(100)	🔗	dc:29:19:c9:1c:75
2	-	×	-	-	🔗	-
3	-	×	-	-	🔗	-
4	-	×	-	-	🔗	-
5	-	×	-	-	🔗	-
6	-	×	-	-	🔗	-
7	-	×	-	-	🔗	-
8	-	×	-	-	🔗	-

Проводная конфигурация  Каскадная конфигурация

Проводной код: камера через сетевой кабель напрямую подключен порт WAN, автоматическая беспроводная сеть спаривание!

Код для Wireless



## Q2: Что делать, если я забыл пароль для входа в систему?

A: 1. Вы можете нажать на кнопку «Забыл пароль», для его сброса, ответив на контрольный вопрос.



3. Если вы забыли ответ на контрольный вопрос, нажмите «Забыл ответ» на мониторе, затем откройте приложение XMEye, нажмите кнопку в левом верхнем углу, используйте свой телефон для сканирования QR-кода на мониторе, полученный код введите в соответствующую область на экране монитора.

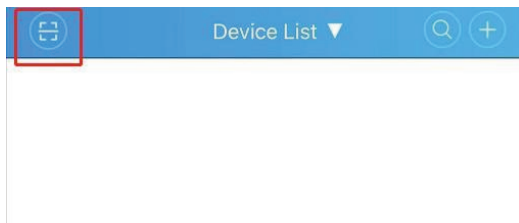

**Примечание:** Если ввести неправильный пароль более трех раз, пользователь будет заблокирован. Перезагрузите систему или повторите попытку через полчаса.

## Q3: Как вернуться к заводским настройкам системы?

A: На экране монитора перейдите в Главное меню> Дополнительно> Восстановить, система вернется к заводским настройкам.

## Q4: Как усилить сигнал камеры?

1. Убедитесь, что все антенны камер и NVR направлены вверх.
2. Не размещайте камеру за стеклом или металлической стеной.
3. Попробуйте настроить направление антенны камеры для лучшего приема сигнала.

## Q5: Как проверить состояние жесткого диска?

A: На экране монитора перейдите в Главное меню> Дополнительно> Информация о жестком диске. Проверьте статус ЖД (Normal). При наличии проблем с ЖД выберите «Форматировать хранилище».

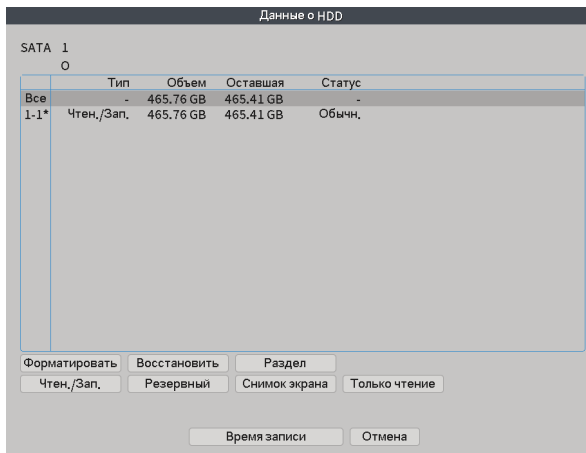

**Q6: Как получать уведомления об обнаружении человека на смартфон?**

**A:** После настройки сигнала обнаружения человека, на экране монитора выберите «Mobile Reported» на странице «Intelligent Alert». В приложении на телефоне откройте «Сообщение о тревоге». Если проблема не исчезнет, обратитесь к странице 19 руководства пользователя.

**Q7: Как получать уведомления по электронной почте ?**

**A:** 1. На мониторе NVR перейдите в раздел «Настройка системы»> «Интеллектуальное предупреждение», выберите «Отправить по электронной почте».

2. Затем на главном экране перейдите в «Главное меню> Сеть> Служба сети> Электронная почта, введите информацию для привязки системы к вашей эл. почте.

**Сервер:** Если вы используете Hotmail/Outlook, введите: smtp.live.com Если используете gmail, введите: smtp.gmail.com

**Имя пользователя:**

Введите свой адрес эл. почты.

**Пароль:** Введите свой пароль к эл.почте

**Отправитель:** Введите свой адрес эл. почты.

**Получатель:** Адрес эл. почты получателя может совпадать с вашим именем пользователя. Щёлкните «Тестирование почты»> ОК

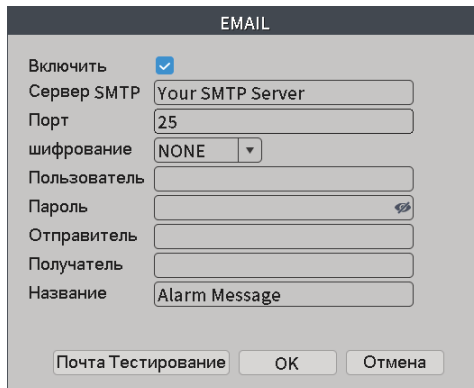

3. Если вы по-прежнему не можете получить уведомление по электронной почте, войдите в веб-версию своей учетной записи электронной почты. Нажмите кнопку «Настройки», затем выберите «Подключенные учетные записи» > «POP и IMAP». Выберите «Да» и «Нет», как показано на рисунке ниже, и нажмите «Сохранить».

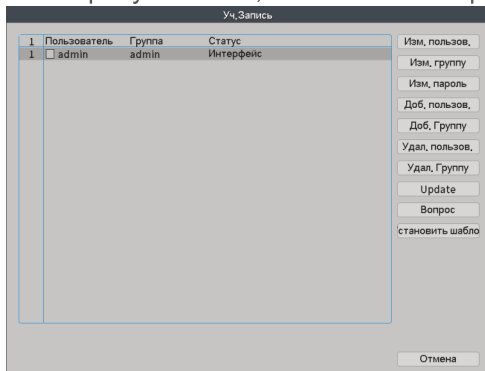

**Q8: Почему ничего не отображается на экране после подключения ?**

**A:** 1. Убедитесь, что на вашем мониторе установлен режим HDMI, а кабель HDMI надежно подключен.

2. Убедитесь, что ваш монитор имеет разрешение не ниже 960P. Если разрешение монитора несовместимо, изображение также не появится.

3. Попробуйте подключить NVR к другому монитору с более высоким разрешением. После появления изображения щёлкните правой кнопкой мыши Главное меню – Настройка системы – Дисплей и установите более низкое разрешение, например 1024\*768, затем нажмите «Применить» для сохранения.

4. Если описанное выше не помогло, попробуйте подключить сетевой видеорегистратор к монитору с помощью кабеля VGA и установите режим монитора VGA.

**Q9: Как изменить пароль для входа в систему?**

**A:** На главном экране щёлкните правой кнопкой мыши, выберите Главное меню > Настройка системы > Учетная запись, выберите пользователя, нажмите Изменить пароль

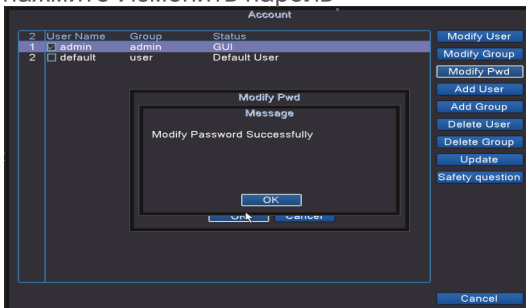





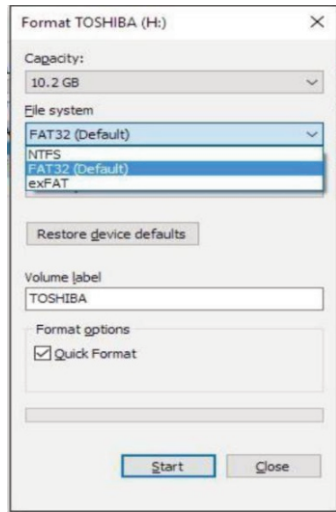



**Q10: Что делать если мой USB-накопитель не обнаруживается системой?**

**A:** Вставьте флэшку в свой компьютер, отформатируйте её в формате FAT32/ Затем снова подключите её к NVR для повторного поиска.



**Q11: Значение иконок на главном экране.**

Sign	Meaning	Sign	Meaning
	Full Screen		Display adjusting
	4 Split Screen		Network Status
	Navigate in/out full screen		QR code for App
	Image quality adjusting		Turn On Audio Function

**Q12: Почему я не могу добавить устройство в приложение? Моя система показывает «Отключено» на странице Главное меню> Дополнительно> Версия.**

**A:** 1. Убедитесь, что NVR подключен к маршрутизатору с помощью кабеля Ethernet. Индикатор сетевого порта блока NVR мигает желтым и зеленым светом.

2. Если индикатор не горит, попробуйте заменить кабель Ethernet. Кроме того, убедитесь, что ваш маршрутизатор действительно может предоставлять услуги Интернета по кабелю Ethernet.

3. Если индикатор горит, попробуйте перейти в Главное меню > Сеть, отметьте DHCP, нажмите ОК, снова выберите DHCP, нажмите ОК. Затем перезагрузите свой видеорегиистратор, чтобы дважды проверить результат.

4. Если проблема осталась, возможно, вам потребуется установить IP-адрес системы вручную, обратитесь в службу поддержки клиентов за технической поддержкой.

### **Q13: Как работает запись при обнаружении человека?**

**A:** При обнаружении движения человека камеры немедленно начинают запись, а прекращают через 10 секунд после ухода человека. (На странице Главное меню > Настройка системы > Интеллектуальное предупреждение вы можете изменить время постзаписи).

### **Q14: Нужно ли мне настроить систему на запись только при обнаружении человека для экономии места на жестком диске?**

**A:** В нашей системе реализована самая передовая технология сжатия видеоданных. На жесткий диск объемом 1ТБ можно записывать более 2 недель в режиме 24/7. При заполнении диска будет удаляться самый старый файл. Чтобы не пропустить важную информацию, мы рекомендуем включать как запись обнаружения людей, так и обычную запись.

### **Q15: Что делать, если я хочу установить одну из камер подальше от главной станции?**

**A:** Поскольку наша камера имеет функцию авто репитера. Камеру можно использовать в качестве усилителя сигнала. Если вы хотите установить камеры подальше от NVR, купите ещё одну камеру. После сопряжения с видеорегиистратором, соедините две камеры по цепочке (Daisy-Chain).



## 14 Удаленный просмотр в ПК клиента

- Если вам нужно просмотреть видео на своем личном компьютере или ноутбуке, отправьте электронное письмо в службу поддержки клиентов со своим личным адресом эл.почты и укажите ОС вашего компьютера (Windows или Mac) для получения нужного ПО. Тема электронного письма: Запрос программного обеспечения CMS для системы MAC OS или Windows.
- Установите программное обеспечение CMS. После установки появится окно с текстом (на китайском), для изменения языка на английский выберите нижнюю строчку и нажмите(N):

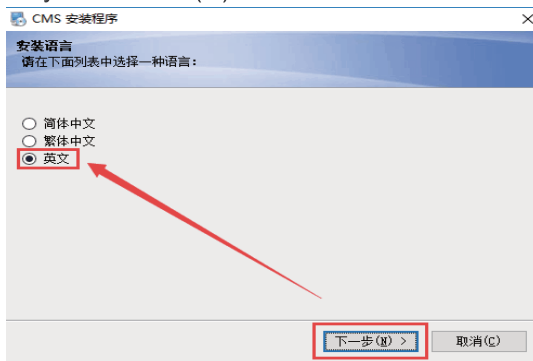

- Нажмите Система> Диспетчер устройств> Список зон> Добавить область.

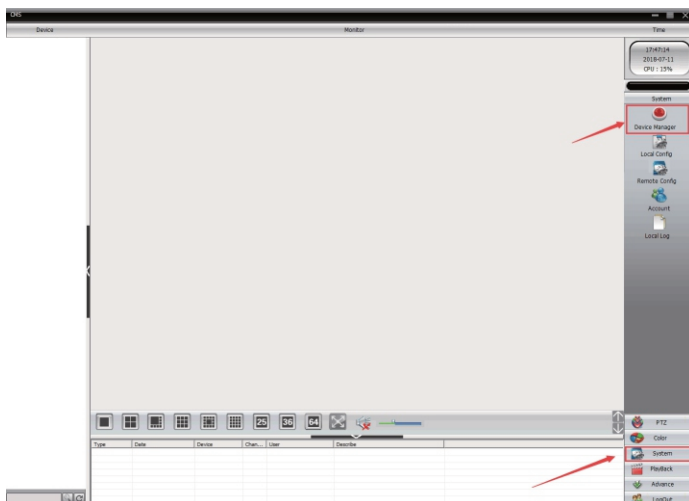

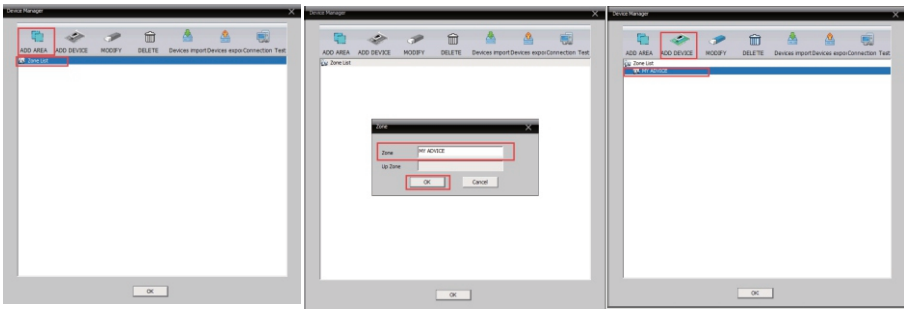

- Щёлкните по добавленной зоне> Добавить устройство> введите имя> Выберите облако.

- Затем перейдите к монитору системы и щёлкните правой кнопкой мыши> Главное меню> Дополнительно> Версия> Найдите серийный номер и введите его в CMS. Имя пользователя – это имя пользователя системы видеорегистратора на экране вашего домашнего монитора. (Если вы не изменяли его в настройках, то это должно быть имя администратора).

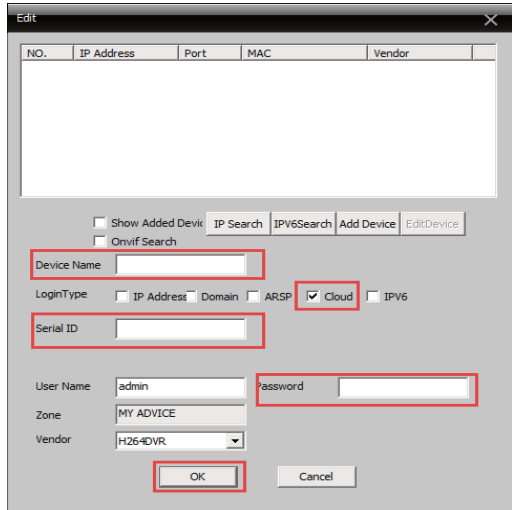

- Пароль – это системный пароль сетевого видеорегистратора на экране домашнего монитора. (Если вы не меняли его в настройках, он должен быть пустым, без пароля).

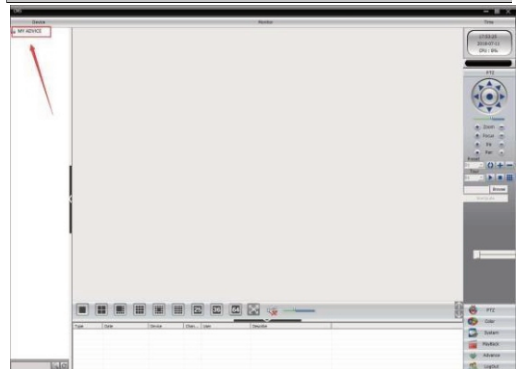

- Нажмите ОК и вернитесь на домашнюю страницу CMS, затем дважды щёлкните добавленное устройство (в левом верхнем углу).

## МЕРЫ ПРЕДОСТОРОЖНОСТИ И БЕЗОПАСНОСТИ

Устройство предназначено исключительно для использования в быту и должно быть использовано по прямому назначению.

**ВНИМАНИЕ!** Используется высокое напряжение 220-240 В 50 Гц.

Для предотвращения поражения электрическим током, короткого замыкания и возгорания:

- перед включением проверьте соответствие типа розетки, напряжения в ней; надежность и правильность всех электрических соединений; надежность заземления;

- перед обслуживанием (чистой) устройства обязательно отключите питание, вытянув вилку из розетки. Никогда не тяните за кабель;

- не нарушайте изоляцию силового кабеля, не зажимайте кабель и не ставьте на него тяжелые предметы. Не используйте поврежденный кабель, штепсельную вилку, а также неисправную розетку. При повреждении кабеля отключите питание и обратитесь в АСЦ для замены кабеля;

- не подвергайте продукт воздействию дождя или влаги. Если влага или другая жидкость попали внутрь устройства, на кабель или розетку, отключите питание и дождитесь полного высыхания.

В приборе нет частей, которые должен обслуживать пользователь. Если прибор нуждается в ремонте, обращайтесь исключительно в авторизованные сервисные центры. **Список адресов и телефонов Авторизованных сервисных центров можно найти на сайте [www.ginzzu.ru](http://www.ginzzu.ru).** Несоблюдение перечисленных требований по эксплуатации и хранению лишает вас гарантийного обслуживания.

- Производитель не несет ответственности за какие-либо повреждения, возникшие вследствие неправильного использования прибора или несоблюдения мер предосторожности и безопасности.

- Устройство сохраняет работоспособность и параметры при температуре окружающего воздуха от -10°C до +40°C.

## ЧИСТКА И УХОД

Протирайте поверхности устройства чистой и сухой тканью. При наличии устойчивых пятен можно слегка смочить ткань. Запрещается использовать для очистки прибора спирт, бензин и другие агрессивные вещества, так как это может привести к повреждению пластика или покрытия.

## ТРАНСПОРТИРОВКА И ХРАНЕНИЕ

В упакованном виде устройство может транспортироваться в крытых транспортных средствах любого вида и храниться в закрытых помещениях в соответствии с ГОСТ 15150-69 с защитой от непосредственного воздействия атмосферных осадков, солнечного излучения и механических повреждений.

## БЕЗОПАСНАЯ УТИЛИЗАЦИЯ

Утилизация устройства, потерявшего потребительские свойства, осуществляется в соответствии с действующим законодательством. За более подробной информацией об утилизации обращайтесь к местным властям.

## ИНФОРМАЦИЯ О СЕРТИФИКАЦИИ



ДЕКЛАРАЦИЯ О СООТВЕТСТВИИ ЕАЭС № RU-D-CN-PA01.B.02321/21  
Соответствует требованиям: ТР ТС 004 / 2011 «О безопасности низковольтного оборудования»; ТР ТС 020 / 2011 «Электромагнитная совместимость технических средств»  
Срок действия: с 17.02.2021 по 15.02.2026

Производитель: Гинзу Компьютер  
Продукт: Китэй, г. Шеньжень, Илжан,  
район Лонган, Кензи, Лонгъен,  
Индустриальная зона АЗ.  
Гарантия: 1 год. Срок службы: 3 года.

ИМПОРТЕР: ООО "ГИНЗУ"  
125502, Россия, г. Москва,  
ул. Лавочкина, д.19, стр.3

Дата производства:

смотрите информацию о дате производства по серийному номеру на сайте [www.ginzzu.com/date](http://www.ginzzu.com/date)

Информация о технической поддержке и актуальная версия данного Руководства размещены на сайте [www.ginzzu.ru](http://www.ginzzu.ru)



**GINZZU LLC**  
**WWW.GINZZU.RU**

Copyright © GINZZU LLC. All rights reserved. All brand names are registered trademarks of their respective owners. Specifications are subject to change without prior notice.