

Пайдалану бойынша  
нұсқаулық

**DEXP**



**Сандық теледидар  
приставкасы**

**Сауда белгісі: DEXP**

**Үлгісі: HD 8000P, HD mini 32**

# Мазмұны

<b>Құрылғы мақсаты</b> .....	6
<b>Сақтық шаралары</b> .....	6
Өнімді қызмет ету мерзімінің соңында пайдалану .....	7
<b>Құрылғы түймелері мен қосқыштары*</b> .....	8
<b>Құрылғы схемасы</b> .....	9
HD mini 32 .....	9
HD 8000P .....	10
<b>HD mini 32 үшін қашықтан басқару пульті*</b> .....	11
<b>HD 8000P үшін қашықтан басқару құралы*</b> .....	13
<b>Құрылғы қосылымы</b> .....	15
<b>Жұмысты бастау</b> .....	15
<b>Құрылғымен жұмыс</b> .....	16
Арна таңдау .....	16
Дыбыс деңгейін басқару .....	17
Арна ақпаратын көру.....	17
Есту қабілеті нашар адамдарға арналған субтитрлер .....	17
Таңдаулыларға қосу .....	18
Арналар тізімін басқару .....	19
USB жад құрылғысынан файлдарды ойнату .....	20
Теледидар бағдарламаларын жазу (PVR функциясы).....	20
Электрондық бағдарлама нұсқаулығы (EPG функциясы) .....	21
Арналарды іздеу және сақтау .....	22
Жазу таймері.....	23
Аудио тілі .....	23
<b>Параметрлер</b> .....	24
Кескін параметрлері.....	24
Уақыт параметрлері .....	24
Жүйе параметрлері .....	25

<b>Қолданбалар</b> .....	27
YouTube .....	27
IPTV.....	27
RSS.....	28
Ауа райы.....	28
<b>Техникалық сипаттамалары</b> .....	29
<b>Мүмкін мәселелер мен шешімдер</b> .....	30
<b>Жинақталым</b> .....	31
<b>Монтаждау, сақтау, тасымалдау (тасу), өткізу және кәдеге жарату ережелері мен шарттары</b> .....	31
<b>Қосымша ақпарат</b> .....	32
<b>Кепілдік талоны</b> .....	33

## Құрметті сатып алушы!

Біздің өнімді таңдағаныңыз үшін алғыс айтамыз.

Біз Сізге сапалы, функционалды және жоғары талаптарға сәйкес әзірленген және жасалған өнімдер мен құрылғыларды ұсынуға қуаныштымыз. Пайдалануды бастамас бұрын, Сіздің қауіпсіздігіңізге қатысты маңызды ақпаратты, сондай-ақ өнімді дұрыс пайдалану және оған күтім жасау бойынша ұсыныстарды қамтитын осы нұсқаулықты мұқият оқып шығыңыз. Осы Нұсқаулықтың сақталуына назар аударыңыз және оны өнімді одан әрі пайдалану кезінде анықтамалық материал ретінде пайдаланыңыз.

## Құрылғы мақсаты

Приставка DVB-T2 және DVB-C стандарттарындағы сандық жерүсті және кәбілдік телеарналарды қабылдауға арналған, сонымен қатар JPEG, BMP, MPEG4, AVI, MKV, MP3, AAC, т.б.

Құрылғы EPG (Электрондық бағдарлама нұсқаулығы) функциясын қолдайды - кез келген ыңғайлы уақытта теледидар экранында теледидар кестелерін көруге мүмкіндік беретін интерактивті бағдарлама нұсқаулығы. Приставканы теледидар арналарын көру, радиостанцияларды тыңдау, YouTube көру, сонымен қатар Wi-Fi адаптері арқылы Wi-Fi желісіне қосылу және әдеттегі аудио және бейне жабдығын пайдалану арқылы тегін IPTV арналарын көруге болады:

- кинескоп, плазмалық және СКД теледидарлар;
- үй кинотеатрлары.

## Сақтық шаралары

- Өндіруші қауіпсіздік шаралары мен өнімді пайдалану ережелерін сақтамау салдарынан келтірілген зиян үшін жауапты емес.
- Өрттің немесе электр тогының соғуының алдын алу үшін құрылғыны судың астында қалдырмаңыз және құрылғыны ылғалдылығы жоғары ортада пайдаланбаңыз.
- Құрылғыда жоғары вольтты құрамдас бөліктер бар, сондықтан құрылғыны өзіңіз ашуға немесе жөндеуге әрекеттенбеңіз.
- Құрылғыны ұзақ уақыт пайдаланғыңыз келмесе, сондай-ақ найзағайдың алдында оны қуат көзінен және теледидар антеннасының кәбілінен ажыратыңыз. Найзағай кезінде құрылғыны, қуат сымын немесе антенна кәбілін ұстамаңыз.
- Бұл құрылғы көлікте жүргенде теледидар сигналын қабылдамауы мүмкін.
- Құрылғының корпусына бөгде заттарды қоймаңыз.
- Құрылғыны қоспас бұрын, құрылғының дұрыс жалғанғанын тексеріңіз.

- Аудио жүйеңізге зақым келтірмеу үшін дыбыс деңгейін ойнату басталғаннан кейін ғана реттеңіз.
- Қосар алдында суықта ұзақ тұрғаннан кейін құрылғыны бөлме температура-сында 1 сағат ұстау керек.
- Құрылғыны пайдаланған кезде розетка қосулы екеніне көз жеткізіңіз оған қуат ашасы бар сізге қолжетімді жерде орналасқан.
- Құрылғының жұмысында қандай да бір ақаулар анықталса, оны пайдалануды дереу тоқтатып, уәкілетті қызмет көрсету орталығына хабарласу ұсынылады.
- Құрылғыға кез келген қызмет көрсетуді тек уәкілетті қызмет көрсету орталығының білікті мамандары орындауы керек.
- Құрылғыны тазалау үшін ешқашан абразивті материалдарды немесе органикалық қосылыстарды (спирт, бензин, т.б.) пайдаланбаңыз. Тазалау үшін аз мөлшерде бейтарап жуғыш затты қолданған дұрыс.
- Құрылғы коммерциялық мақсатта пайдалануға арналмаған.
- Құрылғы балалардың немесе физикалық, сенсорлық немесе ақыл-ой қабілеттері шектеулі адамдардың қауіпсіздігіне жауапты басқа адамдардың қадағалауынсыз пайдалануына арналмаған. Балаларға құрылғымен ойнауға рұқсат бермеңіз.

## Өнімді қызмет ету мерзімінің соңында пайдалану

1. Осы бұйым үшін белгіленген қызмет ету мерзімі егер өнім тек жеке, отбасылық немесе тұрмыстық қажеттіліктер үшін пайдаланылса, сондай-ақ тұтынушы өнімді пайдалану, сақтау және тасымалдау ережелерін сақтаған жағдайда ғана жарамды. Өнімді ұқыпты ұстау және пайдалану ережелерін сақтау жағдайында нақты қызмет ету мерзімі көрсетілген қызмет мерзімінен асып кетуі мүмкін.
2. Өнімнің қызмет ету мерзімі аяқталғаннан кейін өнімге профилактикалық қызмет көрсетуді жүзеге асыру және одан әрі пайдалану үшін жарамдылығын анықтау үшін уәкілетті қызмет көрсету орталығына хабарласу керек. Өнімге профилактикалық қызмет көрсету және оның диагностикасы бойынша жұмыстарды қызмет көрсету орталықтары ақылы негізде жүргізеді.
3. Өкілетті қызмет көрсету орталығында профилактикалық қызмет көрсетпестен өнімді пайдалану мерзімі аяқталғаннан кейін пайдалануды жалғастыру ұсынылмайды.

## Құрылғы түймелері мен қосқыштары\*

1. «**POWER**» түймесі: құрылғыны қосу/өшіру үшін басыңыз.
2. «**MENU**» түймесі: негізгі мәзірді көрсету немесе алдыңғы мәзірге оралу үшін басыңыз.
3. «**CH/V-**» түймесі: алдыңғы арнаға өту үшін басыңыз; басып дыбысты азайту үшін ұстап тұрыңыз.
4. «**CH/V+**» түймесі: келесі арнаға өту үшін басыңыз; басыңыз және дыбыс деңгейін арттыру үшін басып ұстап тұрыңыз.
5. «**RF OUT**» қосқышы: теледидар антеннасының шығысы.
6. «**USB**» қосқышы: USB қосқышы (сыртқы дискілерді және Wi-Fi антеннасын қосу үшін).
7. «**HDMI**» қосқышы: теледидарға қосылуға арналған HDMI шығысы (теледидар/монитор HDMI қосылымын қолдауы керек).
8. «**VIDEO/L/R**» қосқыштары: RCA типті композиттік AV кәбілін қосуға арналған қосқыштар.
9. «**DC 5V**» қосқышы: қуат көзіне арналған қосқыш.
10. «**RF IN**» қосқышы: теледидар антеннасының кірісі.



HDMI және HDMI High-Definition Multimedia Interface терминдері, сондай-ақ HDMI логотипі АҚШ-тағы және басқа елдердегі HDMI Licensing Administrator, Inc. сауда белгілері немесе тіркелген сауда белгілері болып табылады.

---

\* 1 - 5 аралығындағы түймелер мен қосқыштар тек HD 8000P форматында қол жетімді.



# Құрылғы схемасы

## HD mini 32

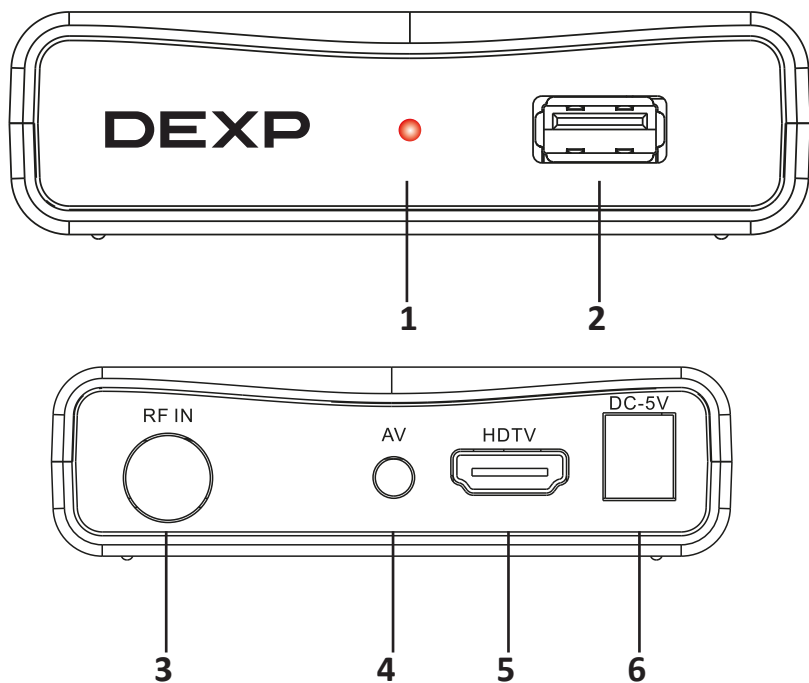

1. Құрылғыны қосу/өшіру индикаторы.
2. USB қосқышы (сыртқы дискілерді қосу үшін).
3. RF IN қосқышы.
4. AV қосқышы.
5. HD теледидар қосқышы.
6. Қуат адаптеріне арналған қосқыш.

## HD 8000P

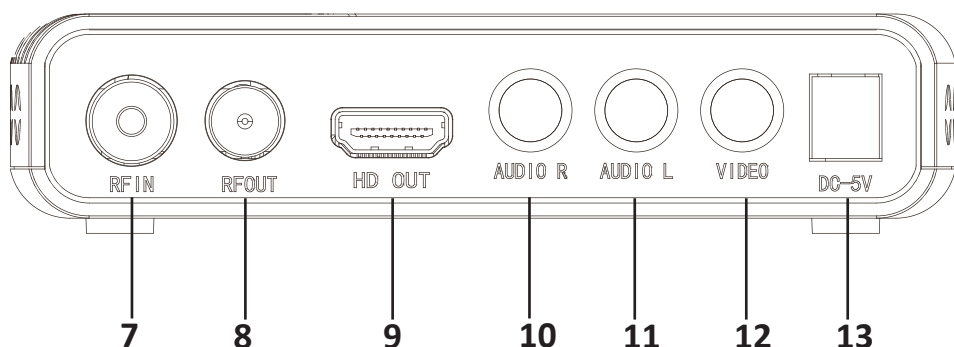
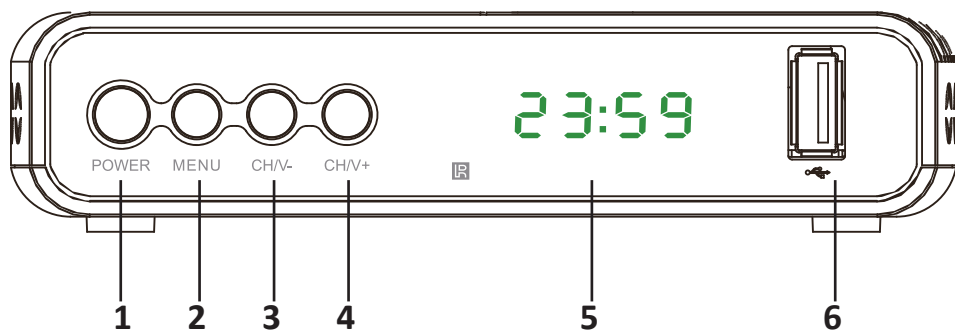

1. POWER түймесі (құрылғыны қосу/өшіру).
2. MENU түймесі (негізгі мәзірді шақыру/алдыңғы мәзірге оралу).
3. CH/V- түймесі (басу: алдыңғы арнаға өту/басып тұрыңыз: дыбыс деңгейін төмендету).
4. CH/V+ түймесі (басу: келесі арнаға өту/басып тұрыңыз: дыбыс деңгейін арттыру).
5. Дисплей.
6. USB қосқышы (сыртқы дискілерді қосу үшін).
7. RF IN қосқышы.
8. RF OUT қосқышы.
9. HD ұясы.
10. Аудио қосқыш R (оң жақта).
11. Аудио қосқыш L (сол жақта).
12. Бейне қосқышы.
13. Қуат адаптеріне арналған қосқыш.

# HD mini 32 үшін қашықтан басқару пульті\*

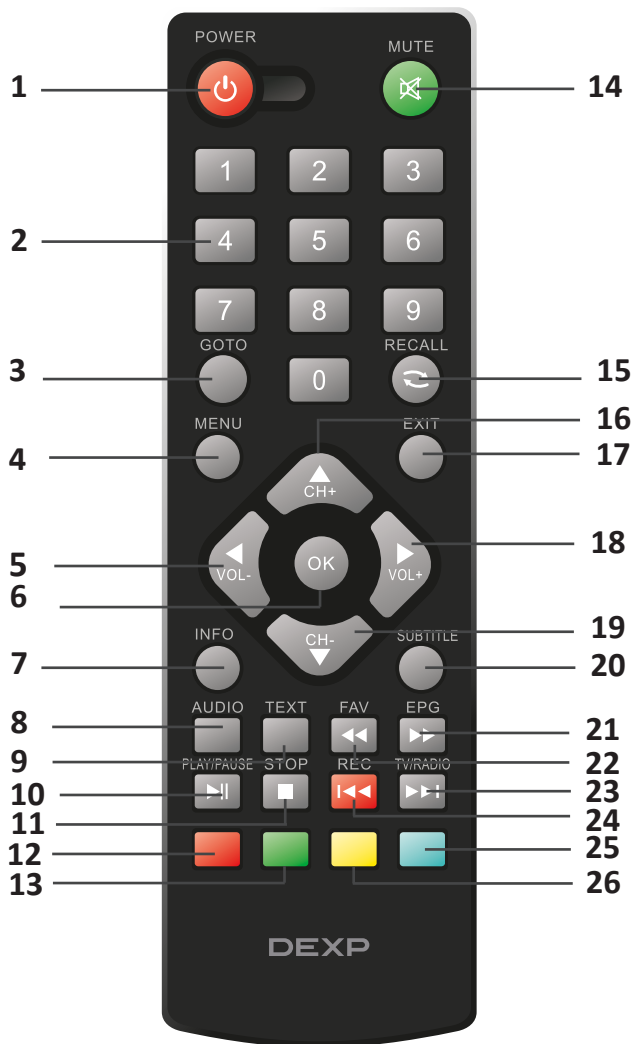

1. STANDBY: құрылғыны қосу/өшіру.
2. 0...9: сандық түймелер.
3. GOTO: қалаған уақытқа жылдам секіру.
4. MENU: негізгі мәзірді шақыру/алдыңғы мәзірге оралу.
5. VOL◀: ойнату дыбыс деңгейін төмендету/параметрлерін өзгерту опцияларда.
6. OK: арналар тізімін көру режимінде көрсету/мәзірдегі таңдауды растау.
7. INFO: ағымдағы телеарна туралы ақпарат.
8. AUDIO: аудио жолды немесе аудио режимін таңдаңыз (сол/оң динамик/стерео).
9. TXT: мәтіндік ақпаратты көрсету.
10. PLAY/PAUSE: Ойнату/үзіліс функциясы.
11. STOP: файлды ойнатуды тоқтату.
12. PVR: PVR функциясына кіру.
13. V-FORMAT: әртүрлі бейне ажыратымдылықтары арасында ауысу.
14. MUTE: дыбысты қосу/өшіру.
15. RECALL: алдыңғы арнаға/станцияға оралу.
16. CH+▲: келесі арнаға өту/курсорды жылжыту.
17. EXIT: алдыңғы мәзірге оралу.
18. VOL▶: көру режимінде дыбыс деңгейін жоғарылату/параметрлерді өзгерту опцияларда.
19. CH-▼: алдыңғы арнаға өту/меңзерді жылжыту.
20. SUBTITLE: субтитрлерді қосу/өшіру.
21. EPG: таңдалған арнаның бағдарлама нұсқаулығын көрсетеді.
22. FAV: таңдаулы телеарналар тізімін қараңыз.
23. TV/RADIO: теледидар мен радио арасында ауысу.
24. REC: жазуды бастау.
25. TIMER: таймер параметрлері.
26. ASPECT: экранның арақатынасын өзгертіңіз.

# HD 8000P үшін қашықтан басқару құралы\*

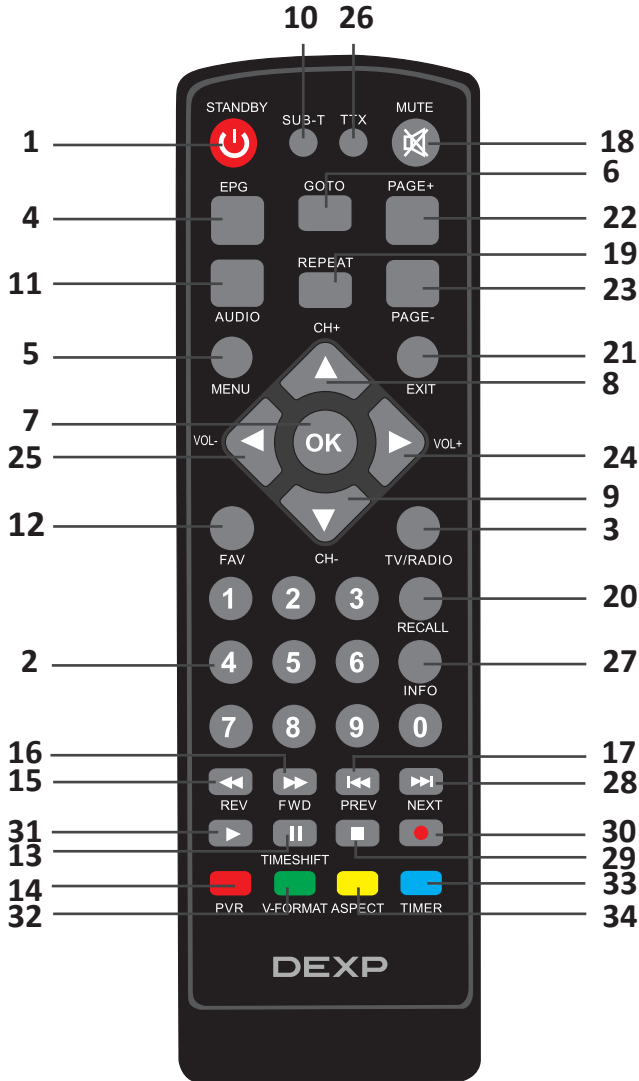

\* Қашықтан басқару құралы осы нұсқаулықта көрсетілгеннен басқаша болуы мүмкін.

1. STANDBY: құрылғыны қосу/өшіру.
2. 0...9: сандық түймелер.
3. TV/RADIO: теледидар мен радио арасында ауысу.
4. EPG: таңдалған арнаның бағдарлама нұсқаулығын көрсетеді.
5. MENU: негізгі мәзірді шақыру/алдыңғы мәзірге оралу.
6. GOTO: қалаған уақытқа жылдам секіру.
7. OK: арналар тізімін көру режимінде көрсету/мәзірдегі таңдауды растау.
8. CH+▲: келесі арнаға өту/курсорды жылжыту.
9. CH-▼: алдыңғы арнаға өту/меңзерді жылжыту.
10. SUB-T: субтитрлерді қосу/өшіру.
11. AUDIO: аудио жолды немесе аудио режимін таңдаңыз (сол/оң динамик/стерео).
12. FAV: таңдаулы телеарналар тізімін қараңыз.
13. TIMESHIFT/PAUSE: Timeshift/үзіліс функциясы.
14. PVR: PVR функциясына кіру.
15. REV: файлды ойнатқанда кері айналдыру.
16. FWD: файлды ойнатқанда алға жылжыту.
17. PREV: алдыңғы файлға өту.
18. MUTE: дыбысты қосу/өшіру.
19. REPEAT: ойнату режимін қайталау.
20. RECALL: алдыңғы арнаға/станцияға оралу.
21. EXIT: алдыңғы мәзірге оралу.
22. PAGE +: арналарды өзгерту/мәзірде курсорды жоғары жылжыту.
23. PAGE -: арналарды өзгерту/мәзірде курсорды төмен жылжыту.
24. VOL►: көру режимінде дыбыс деңгейін жоғарылату/параметрлерді өзгерту опцияларда.
25. VOL◄: ойнату дыбыс деңгейін төмендету/параметрлерін өзгерту опцияларда.
26. TXT: вәтіндік ақпаратты көрсету.
27. INFO: ағымдағы телеарна туралы ақпарат.
28. NEXT: келесі файлға өту.
29. STOP: файлды ойнатуды тоқтату.
30. REC: жазуды бастау.
31. PLAY►: ойнатуды бастау.
32. V-FORMAT: әртүрлі бейне ажыратымдылықтары арасында ауысу.
33. TIMER: таймер параметрлері.
34. ASPECT: экранның арақатынасын өзгертіңіз.

## Құрылғы қосылымы

1. Қуат адаптерінің қосқышын құрылғыдағы қуат розеткасына, ал қуат адаптерінің өзін 100-240 В, 50/60 Гц желіге қосыңыз.  
IEC 169-2 теледидар антеннасының коаксиалды кәбілін құрылғыдағы RF IN ұясына жалғаңыз.
2. HDMI қосылымы: HDMI кәбілінің бір ұшын (жинақта жоқ) құрылғыдағы HDMI ұясына, ал екінші ұшын теледидардың/монитордың HDMI ұясына жалғаңыз. HDMI арқылы қосылған кезде дыбыс осы интерфейс арқылы да шығады.
3. Құрама қосқыш қосылымы: Құрылғымен бірге жеткізілетін композиттік кәбілдің қосқыштарын құрылғыдағы және теледидардағы сәйкес түсті композиттік қосқыштарға жалғаңыз.

## Жұмысты бастау

1. Теледидарды/мониторды қосыңыз.
2. DTV қорабын қосыңыз.
3. Теледидардан құрылғы қосылған көзді таңдаңыз (AV/HDMI).
4. Экранда жүйе тілін таңдауды, сондай-ақ қолжетімді арналарды автоматты түрде іздеуді және сақтауды сұрайтын терезені көресіз. Автоматты іздеуді бастау үшін қашықтан басқару пультіндегі ОК түймесін басыңыз. Табылған арналар іздеу жолағында көрсетіледі.

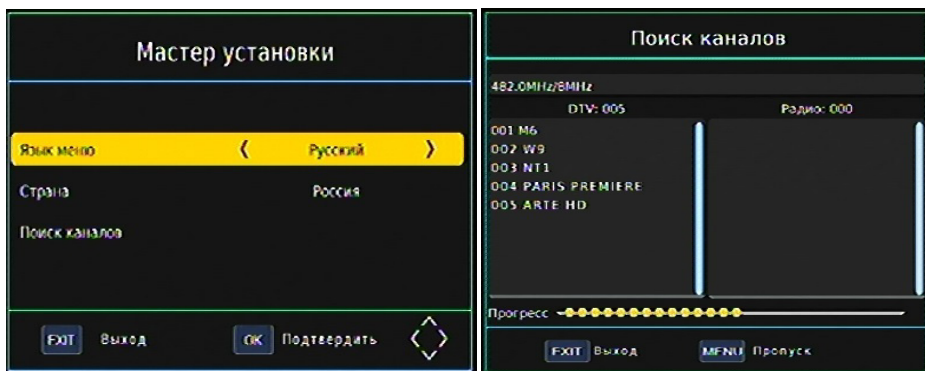

# Құрылғымен жұмыс

## Арна таңдау

1. Қажетті арна нөмірін білсеңіз, сандық түймелерді пайдаланып арналарды ауыстыруға болады. Мысалы, 9 арнаға өту үшін 9 түймешігін басыңыз, ал 44 арнаға өту үшін 4 түймешігін қатарынан екі рет басыңыз. Қажетті арна нөмірін енгізгеннен кейін бірден ОК түймесін бассаңыз, бірден оған өтесіз. Әйтпесе, арнаға ауыспас бұрын 2 секунд күтуіңіз керек.
2. Арналарды таңдаудың тағы бір жолы тізім функциясын пайдалану болып табылады. Арналар тізімін көрсету үшін ОК түймесін басыңыз. Қажет болса, ОК түймесін баспас бұрын TV/RADIO түймесін басу арқылы телеарналар тізімі мен радио станциялар тізімі арасында ауысуға болады. Тізім көрсетілгеннен кейін тізімде жылжу үшін ◀/▶ түймелерін пайдаланыңыз және қажетті арнаны тапқаннан кейін таңдауды растау үшін ОК түймесін басыңыз.

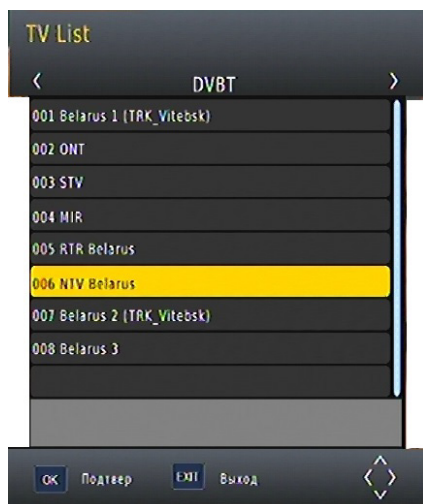

- Тізімнің соңына жылдам өту үшін **PAGE** түймесін басыңыз.
- Таңдаулылар тізіміндегі бірінші арнаны көру үшін **FAV** түймесін басыңыз. Содан кейін таңдаулылар тізімінде жылжу үшін ◀/▶ түймелерін пайдаланыңыз.
- **EPG** мәзірінен арнаны таңдау үшін **EPG** түймесін басып, **EPG** түймесін қайта басыңыз.



## Дыбыс деңгейін басқару

Көру кезінде дыбыс деңгейін жоғарылату/төмендету үшін ◀▶ түймесін басыңыз.

## Арна ақпаратын көру

Арна туралы ақпарат терезесін көрсету үшін **INFO** түймесін басыңыз.

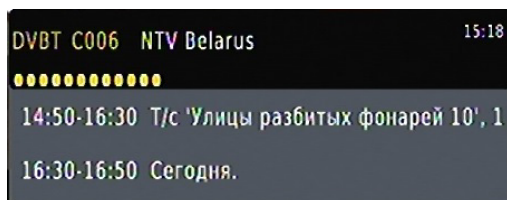

Сізге ағымдағы және келесі арна туралы ақпарат көрсетіледі.

## Есту қабілеті нашар адамдарға арналған субтитрлер

Есту қабілеті нашар адамдар үшін арнайы субтитрлерді қосу үшін **SUB** түймесін басыңыз. Қажетті субтитр тілін таңдауға (арна қолдау көрсетсе) немесе пайда болған терезеде оларды өшіруге болады.

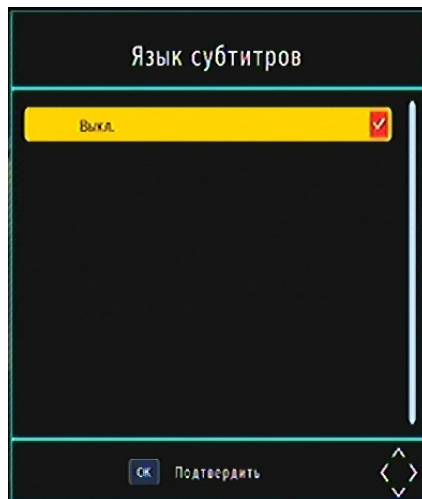

## Таңдаулыларға қосу

Негізгі мәзірді көрсету үшін **MENU** түймесін басыңыз. Экранда «Бағдарлама» мәзірін көргенше ▲/▼ түймесін басыңыз, содан кейін **OK** түймесін басыңыз.

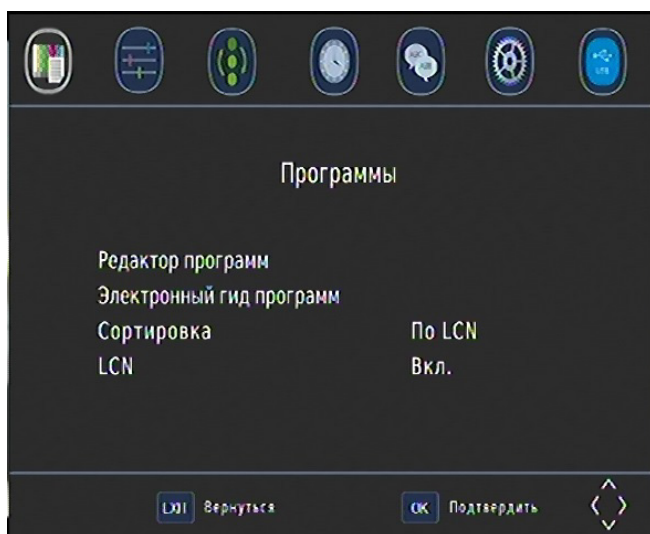

Таңдаулылар тізіміне арна(ларды) қосқыңыз келсе, курсорды қажетті арнаға жылжитқанда **FAV** түймесін басыңыз. Таңдалған арналар белгішемен белгіленеді. Қажетті арналарды таңдауды аяқтағаннан кейін **EXIT** түймесін басыңыз. Өзгерістерді сақтағыңыз келетінін сұрайтын терезе пайда болады. Өзгерістерді сақтағыңыз келсе, «Иә», ал сақтамай шыққыңыз келсе, «Жоқ» таңдаңыз. Таңдауыңызды **OK** арқылы растаңыз. Енді таңдаулы арналар тізімін **FAV** түймесін басу арқылы ашуға және одан тікелей арналарды таңдауға болады.

## Арналар тізімін басқару

«Бағдарлама» - «Бағдарламаларды өңдеу» мәзірінде арналар тізімін көрсету параметрлерін де басқаруға болады. Қашықтан басқару құралындағы сәйкес түсті түймені басу арқылы арналарды жылжытуға, құлыптауға, өткізіп жіберуге және жоюға болады.

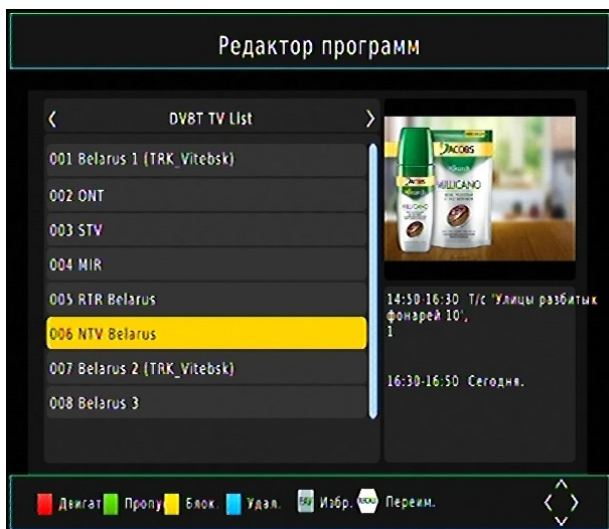

### НАЗАР АУДАРЫҢЫЗ:

- Арнаны құлыптасаңыз, оған кіруді жалғастыру үшін құпия сөзді енгізу қажет болады. Әдепкі құпия сөз: 000000.
- Арнаны жойсаңыз, оны болашақта көру үшін қайта іздеп, арнаны сақтау керек болады.

## USB жад құрылғысынан файлдарды ойнату

DTV приставкасы USB жад құрылғысынан әртүрлі файл пішімдерін ойнатуды қолдайды, сонымен қатар теледидар бағдарламаларын USB жад құрылғысына жазу функциясы бар (PVR функциясы). Қолдау көрсетілетін пішімдерге мыналар жатады: TS TRP, DAT, MPG, MPEG, AVI, MKV, MOV, MP4, VOB, 3PG, MP3, WMA, ACC, BMP, JPG, PNG, т.б.

Қашықтан басқару құралындағы **MENU** түймесін басыңыз. ▲/▼ түймелерін пайдаланып USB мәзірін таңдап, таңдауды растау үшін **OK** түймесін басыңыз.



«Мультимедиа» опциясын таңдаңыз. Әрі қарай, әртүрлі көз түрлерін (Музыка, Фото, Бейне, PVR) шарлау үшін ▲/▼ түймелерін пайдаланыңыз.

Музыка, фото немесе бейне мәзірінде қалаған файлды таңдап, оны ойнату үшін **OK** түймесін басыңыз.

**НАЗАР АУДАРЫҢЫЗ:** құрылғымен дұрыс жұмыс істеу үшін USB дискісінде FAT32 пішіміндегі файлдық жүйе болуы керек.

## Теледидар бағдарламаларын жазу (PVR функциясы)

Теледидар шоуын көріп жатқанда, оны USB жад құрылғысына жазуды бастау үшін **REC** түймесін басыңыз. Әдепкі жазу ұзақтығы - 2 сағат. Жазу ұзақтығын өзгерткіңіз келсе, **REC** түймесін қайтадан басыңыз, одан кейін ұзақтық мәнін қолмен енгізіп, **OK** түймесін басыңыз.

Сондай-ақ, жазуды EPG (электрондық бағдарлама нұсқаулығы) мәзірінен бастауға болады. Қашықтан басқару пультіндегі EPG түймесін басыңыз, содан кейін ▲/▼ түймелерінің көмегімен жазғыңыз келетін арнаны таңдап, жасыл түймені басыңыз. Арна туралы ақпарат таймер мәзірінде көрсетіледі. «Режим» - «Жазу» таңдаңыз және таңдауды растау үшін **OK** түймесін басыңыз, ал қайтару үшін **EXIT** түймесін басыңыз режимін көру үшін. Құрылғы көрсетілген арнаны жазуды бастайды. Егер сіз қазір басқа арнаны көріп жатсаңыз, құрылғы жазу үшін орнатылған арнаға автоматты түрде ауысады.

**НАЗАР АУДАРЫҢЫЗ:**

- EPG, субтитрлер және дыбыс тілін ауыстыру функциялары жазба жасалып жатқанда немесе кейінірек қаралғанда қолжетімді болмайды.

- ▲/▼ түймелері арқылы жазуға арналған диск бөлімдерін орнату үшін USB мәзірінен «PVR параметрлері» тармағын таңдауға болады. **OK** түймесін басы арқылы таңдауыңызды растаңыз, сонда жазбалар әрқашан таңдалған қалтада сақталады (автоматты түрде жасалған «DVRRECORD» каталогында).
- Дискінің зақымдалу қаупін болдырмау үшін теледидар бағдарламаларын жазу үшін USB флэш-дискісін пайдалану ұсынылмайды. USB HDD пайдаланыңыз.
- Кез келген файл әрекеттерін (жазу, жою, т.б.) орындау кезінде USB жад құрылғысын құрылғыдан ажыратпаңыз.

## Электрондық бағдарлама нұсқаулығы (EPG функциясы)

Теледидар провайдері бұл мүмкіндікті қолдаса, белгілі бір арналардың бағдарлама нұсқаулығын көруге болады. Бағдарлама нұсқаулығы мәзірін шығару үшін **EPG** түймесін басыңыз.

Басқа арналардың бағдарлама нұсқаулығына ауысу үшін ◀/▶ түймелерін пайдаланыңыз.

EPG мәзірін кез келген уақытта **EPG** немесе **EXIT** түймесін басы арқылы жабуға болады.

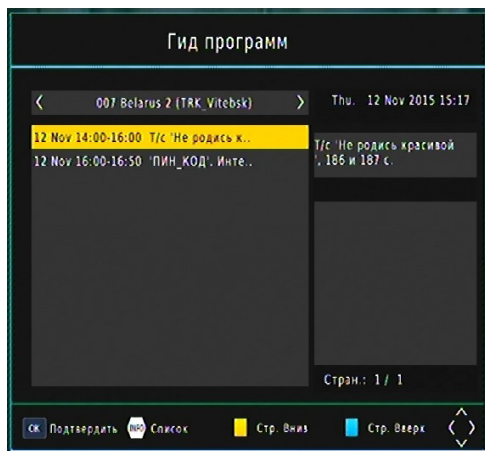

## Арналарды іздеу және сақтау

Жаңа арналарды табу немесе басқа орынға көшу қажет болса, қолжетімді арналарды қайта іздеу қажет болуы мүмкін. Мұны автоматты түрде немесе қолмен жасауға болады.

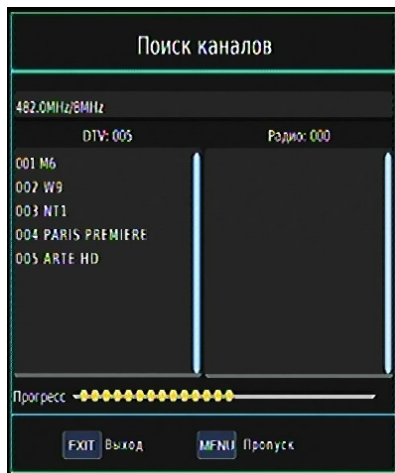

### Автоматты іздеу

Қашықтан басқару пультіндегі **MENU** түймесін басып, «Арналарды іздеу» мәзіріне өтіңіз, содан кейін «Авто іздеу» опциясын таңдап, **OK** түймесін басыңыз. Автоматты іздеу басталады және барлық табылған арналар іздеу терезесінде көрсетіледі.

### Қолмен іздеу

Көп жағдайда құрылғы автоматты іздеу арқылы барлық қолжетімді арналарды таба алады. Арнаны бұрын жойып, енді қайта көргіңіз келсе, қолмен іздеу қажет болуы мүмкін.

Қашықтан басқару құралындағы **MENU** түймесін басып, «Арналарды іздеу» мәзіріне өтіңіз, содан кейін «Қолмен іздеу» опциясын таңдап, **OK** түймесін басыңыз. Іздеуді бастау үшін **OK** түймесін қайта басыңыз. Аяқтағаннан кейін экранда жаңа табылған арнаны көресіз. Жаңа арна табылмаса, бұрын ағымдағы жиілікте болған арнаға ораласыз.

## Жазу таймері

Арнаны көріп отырған кезде жазу таймерінің мәзірін ашу үшін көк түймені басыңыз. Таймерді қосу үшін қызыл түймені басыңыз. Экранда жаңа оқиғаны қосу терезесі пайда болады.

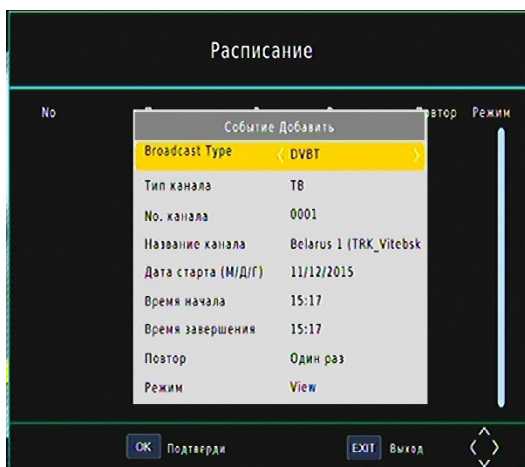

Таймер параметрлерін орнату үшін ▲/▼ түймелерін пайдаланыңыз. Сондай-ақ жасалған таймерді жоюға болады. Жасалған таймерді өңдеу үшін жасыл түймені немесе оны жою үшін көк түймені басыңыз.

## Аудио тілі

Арна бір уақытта бірнеше тілде таратылса, сәйкес дыбыс тілін таңдауға болады. Сондай-ақ сәйкес дыбыс пішімін таңдауға болады. Аудио тілін орнату терезесін ашу үшін жасыл түймені басыңыз.

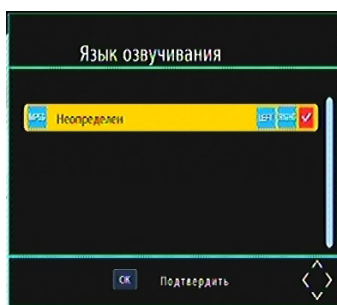

Қол жетімді тарату тілдері арасында ауысу үшін ▲/▼ түймелерін пайдаланыңыз. Арна Dolby Digital бағдарламасында таратылса, тарату тілі AC3 белгішесімен көрсетіледі. Dolby Digital қолдамайтын арналарда MP2 белгішесі болады.

## Параметрлер

Параметрлерде мәзір тілін, субтитр тілін, аудио тілін және сандық аудио пішімін таңдауға болады.

### Кескін параметрлері

Қашықтан басқару пультіндегі **MENU** түймесін басып, «Сурет» мәзірін таңдаңыз.

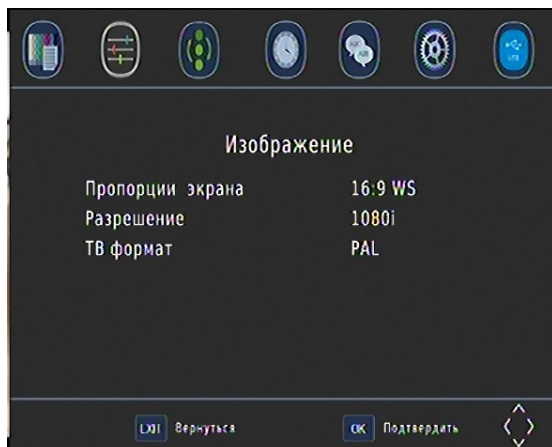

Экранның арақатынасын, ажыратымдылығын және теледидар таратылымының пішімін реттеуге болады.

Опциялар арасында айналдыру үшін ▲/▼ түймелерін пайдаланыңыз және қалаған опция бөлектелгенде **OK** түймесін басыңыз. Параметрлерді аяқтағаннан кейін мәзірден шығу үшін **EXIT** түймесін басыңыз.

### Уақыт параметрлері

Қашықтан басқару пультіндегі **MENU** түймесін басып, «Уақыт» мәзірін таңдаңыз.

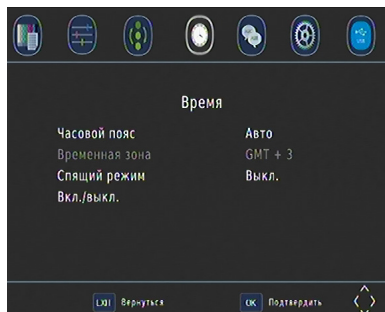

Құрылғыны белгілі бір уақытта автоматты түрде өшетін етіп орнатуға, сондай-ақ аймақ пен уақыт белдеуін өзгертуге болады.



## Жүйе параметрлері

Қашықтан басқару пультіндегі **MENU** түймесін басып, «Жүйе» мәзірін таңдаңыз.

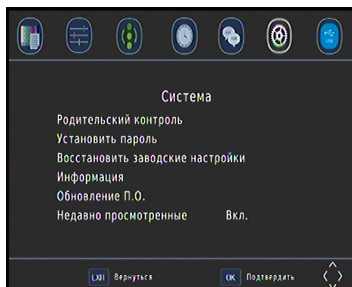

### Ата-ана бақылауы

«Ата-ана бақылауы» опциясын таңдап, әдепкі қауіпсіздік кодын енгізіңіз. Ата-ана бақылауы терезесі пайда болады, онда түймелердің көмегімен арналардың рейтингін орнатуға болады (4 жастан 18 жасқа дейін). Арнаға рейтинг тағайындағаннан кейін оны сіз жасаған кодты енгізбей көру мүмкін болмайды.

### Құпия сөзді орнату

Құрылғының әдепкі қауіпсіздік құпия сөзі - 000000. Ата-ана бақылауы мүмкіндігін іске қосқанда, өзіңіздің қауіпсіздік кодыңызды жасамас бұрын оны енгізуіңіз керек. Кодты өзгерту үшін «Құпия сөзді орнату» опциясына өтіңіз.

### Зауыттық параметрлерді қалпына келтіру

Бұл опцияда құрылғының барлық пайдаланушы параметрлерін қалпына келтіруге және оны зауыттық параметрлерге қайтаруға болады.

**НАЗАР АУДАРЫҢЫЗ:** зауыттық параметрлерді қалпына келтірген кезде барлық пайдаланушы деректері (уақыт белдеулері, арналар, таймерлер және т.б.) жойылады.

### Ақпарат

Бұл опцияда сіз құрылғыңыз туралы ақпаратты көре аласыз.

### Бағдарламалық құралды жаңарту

1. USB құрылғысынан жаңарту.

Құрылғының бағдарламалық құралының жаңартуы шыққанда, оны компьютеріңізге жүктеп алып, оны USB дискісінен DTV приставкасына орнатуға болады. **НАЗАР АУДАРЫҢЫЗ:** жаңарту файлы дискінің түбірлік каталогында орналасуы керек.

Құрылғыға жаңартуы бар USB флэш-дискісін қосқаннан кейін қашықтан басқару құралындағы **MENU** түймесін басып, «Жүйе» мәзірінен «Бағдарламалық құралды жаңарту» опциясын таңдаңыз. Жаңарту процесі басталғанда, экрандағы нұсқауларды орындаңыз.

## Серверді жаңарту

Белсенді Wi-Fi желісі болса, серверден жаңарту қолжетімді болады.

«Желі арқылы жаңарту» бөліміне өтіңіз, микробағдарлама нұсқасы және қолжетімді жаңартудың болуы туралы ақпарат терезенің төменгі жағында көрсетіледі. Жаңа бағдарламалық құралды жүктеп алуды бастау үшін «Бастау» түймесін басыңыз. Бағдарламалық құралды орнату аяқталғаннан кейін құрылғы қайта жүктеледі.

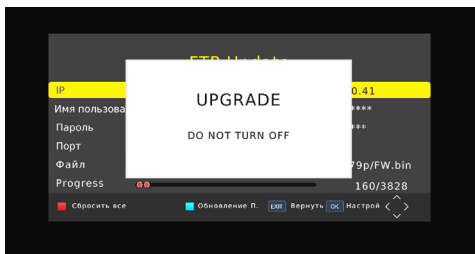
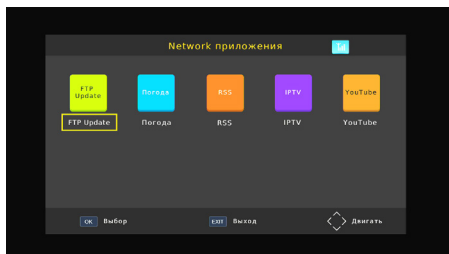

## Желі конфигурациясы

Бұл бөлімде үй маршрутизаторынан Wi-Fi сигналын қабылдау үшін приставканы конфигурациялауға болады. Қосылу үшін сыртқы Wi-Fi адаптерін пайдаланыңыз және құпия сөзді енгізу арқылы үй маршрутизаторының мәліметтерін реттеңіз. Осыдан кейін сіз «Интернет» бөліміне және онымен ауа райы, YouTube, IPTV қолданбаларына қол жеткізе аласыз. Қолданба деректерін теледидар экранында көруге болады.

- «Wi-Fi орнату» опциясын таңдап, қосылу үшін құпия сөзді енгізіңіз. Бұл құрылғы бірінші рет қосылғанда ғана жасалуы керек.
- Қосылым сәтті болса, осы бөлімде IP мекенжайы мен қосылым күйі туралы ақпаратты көресіз.

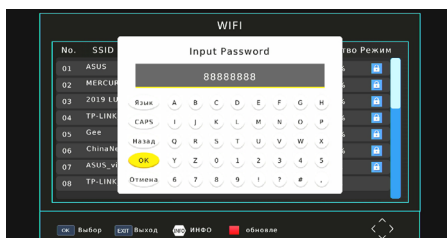
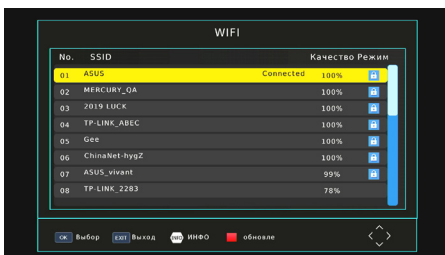
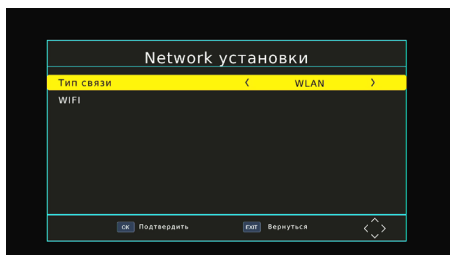

# Қолданбалар

## YouTube

Құрылғыңыз Wi-Fi желісі белсенді кезде YouTube қолданбасын пайдалануға мүмкіндік береді. Экрандағы нұсқауларды орындаңыз.

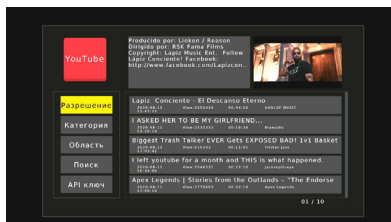

## IPTV

Бөлім белсенді Wi-Fi желісі бар интерактивті теледидарды тегін көруге арналған.

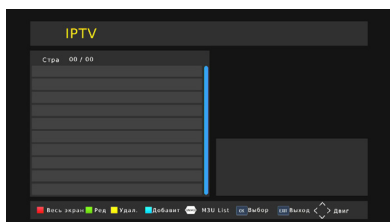

МЗУ пішімінде ойнату тізімін қосу үшін оны көшіру керек USB дискісін орнатыңыз, содан кейін «Жергілікті» мәзірде көк түймені басыңыз қашықтан басқару құралын басып, USB жад құрылғысындағы файлдар тізімінен қажетті файлды таңдаңыз.

XML пішімінде ойнату тізімін қосу үшін оны USB дискісіне көшіру керек, содан кейін «Бұлттық» мәзірінде қашықтан басқару пультіндегі жасыл түймені басып, телеарналар тізімінің жүктелуін күтіңіз. Қажет болса, жүктеп алған ойнату тізімінен арналар тізімін қолмен жаңарту үшін қашықтан басқару құралындағы көк түймені басыңыз.

### Назар аударыңыз!

Қолдау көрсетілетін пішімдері: МЗУ, XML.

Өндіруші жүктеген аймақтық арналары бар ойнату тізіміне оралу үшін мәзірдің сәйкес пунктінде зауыттық параметрлерге оралуды орындау керек.

## RSS

Қолданба жаңалықтар арналарын оқуға мүмкіндік береді.

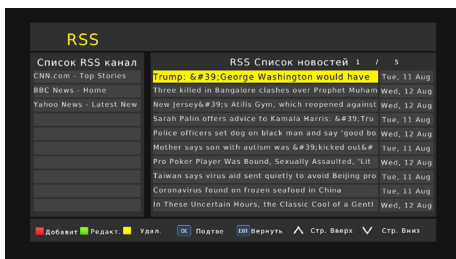

## Ауа райы

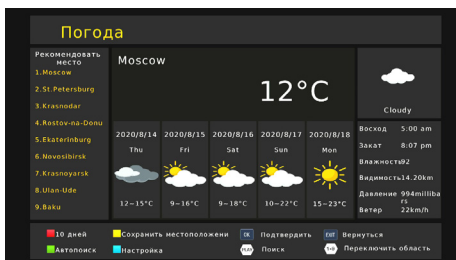

## Техникалық сипаттамалары

Үлгісі	HD 8000P	HD mini 32
Корпус матери-алы	Пластик	
Сауда белгісі	DEXP	
Дисплейдің қол-жетімділігі	+	-
Тюнер	AltoBeam ATBM253	
Жад	4M6 Flash; 512M6 DDR2 SDRAM	
Чипсет	Mstar7T00	
Жілік диапа-зоны	177,5-226,5 МГц, 474- 858 МГц	174-230 МГц, 470-862 МГц
Интерфейстер	USB, HDMI, RF IN, RF OUT, L/R AUDIO, VIDEO	USB, HDMI, RF IN, AV OUT
Бейне декодер	MPEG2/4 / H.264, MPEG-2MP@ML, MPEG-4 ASP@L5HD	
Аспект қатынасы	4:3, 16:9	
Бейне ажыра-тымдылығы	576i/576p/720p/1080p/1080i	
Аудио декодер	MPEG-1 Layer I/II, MPEG-2 layer I/II, AAC, AAC+/HE-AAC	
Файл пішімдері	AVI, MKV, DivX 4/5/6, MPEG, MPEG2, MPEG4, MOV, TRP, TS, JPEG, AAC, MP3, MP4, BMP	
Энергияны тұтыну	7,5 Вт	
Энергияны тұты-ну күту режимін-де	<1 Вт	
Кіріс кернеуі	5 В, 1 А	
Электр тогының соғуынан қорғау класы	II	
Қосымша функци-ялар	EPG, YouTube, PVR, Timeshift	
Өлшемдері, мм	115*65*23	90*60*23

## Мүмкін мәселелер мен шешімдер

Құрылғыға қатысты мәселелер туындаса, оны өшіріп, қайта қосып көріңіз. Ақаулықтарды жою үшін төмендегі кестені де пайдалануға болады. Мәселе шешілмесе, көмек алу үшін уәкілетті қызмет көрсету орталығына хабарласыңыз.

Мәселе	Ықтимал себеп	Шешім
Барлығы 10 арна табылды	Антенна дұрыс таңдалмаған немесе орналастырылған	Теледидардың күшейткіш антеннасы сияқты күшті антеннаны пайдаланыңыз. Сигналды жақсырақ қабылдау үшін антеннаның орнын реттеңіз
Сурет жоқ	Желілік кәбіл ажыратылды	Желілік кәбілді қосыңыз
Сигнал жоқ	Антенна кәбілі қосылмаған	Антенна кәбілін қосыңыз
	Антенна қосылымының параметрлері дұрыс емес	Антеннаңызды қайта реттеңіз
	Антеннаны қосу проблемалары	Антенна кәбілін қайта қосыңыз
Дыбыс жоқ	Дыбыс өшірулі (MUTE түймесі басылған)	Дыбысты қосу үшін MUTE түймесін басыңыз
	Дауысы өте тыныш	Дыбыс деңгейін көтеріңіз
	Аудио трекке қолдау көрсетілмейді	Басқа жолды қолданып көріңіз
Тек дыбыс, сурет жоқ	Таңдалған арна радиостанция болып табылады	Ауыстыру үшін TV/RADIO түймесін теледидар режиміне басыңыз
	Қосылу мәселелері	Бейне кәбілін қайта қосыңыз
Қашықтан басқару құралы жұмыс істемейді	Батареялар аз	Батареяларды ауыстырыңыз

## Жинақталым

- Сандық теледидарға арналған приставка.
- Қашықтықтан басқару.
- AV кәбілі.
- Сыртқы желі адаптері.
- Пайдаланушы нұсқаулығы.

## Монтаждау, сақтау, тасымалдау (тасу), өткізу және кәдеге жарату ережелері мен шарттары

- Құрылғы қандай да болмасын монтаждауды немесе бекітуді талап етпейді.
- Құрылғыны қаптамада, өндірушінің және тұтынушының жылытылатын үй-жайларында ауаның 5 °C және 40 °C аралығындағы температурада және ауаның 80 %-дан аспайтын салыстырмалы ылғалдылығында сақтау керек. Үй-жайда жемірілуді тудыратын жегі қоспалар (қышқылдардың, сілтілердің булары) болмауы тиіс.
- Құрылғының тасымалдануы құрғақ ортада жүзеге асырылуы тиіс.
- Құрылғы ұқыпты өңдеуді талап етеді, оны шаң, кір, соққы, ылғал, от және т.б. әсерінен қорғаңыз.
- Құрылғыны сату жергілікті заңнамасына сәйкес жүргізілуі керек.
- Құрылғының ақаулығы анықталған жағдайда, тез арада авторландырылған сервистік орталыққа хабарласу немесе құрылғыны кәдеге жарату керек.
- Бұйымның қызмет ету мерзімі аяқталғаннан кейін оны қарапайым тұрмыстық қоқыспен бірге тастауға болмайды. Оның орнына, ол федералды немесе жергілікті заңнамаға сәйкес қайта өңдеу және қайта өңдеу үшін электрлік және электронды жабдықты тиісті қабылдау бекетіне қайта өңдеуге жіберіледі. Осы бұйымды дұрыс жоюды қамтамасыз ете отырып, сіз табиғи ресурстарды үнемдеуге және қоршаған ортаға және адамдардың денсаулығына зиян келтірмеуге көмектесесіз. Бұл бұйымды қабылдау және жою бекеттері туралы қосымша ақпаратты жергілікті муниципалды органдардан немесе тұрмыстық қалдықтарды шығаратын кәсіпорыннан алуға болады.

## Қосымша ақпарат

**Өндіруші:** ЭйчДи Ресивер Текнолоджи Ко., Лтд.

2F, C5 ғим., Синьань екінші өнеркәсіптік аймағы, Сисян, Баоань, Шэньчжэнь қ., Қытай.

**Импортер / юр. лицо, принимающее претензии в Казахстане:**

ТОО «ДНС КАЗАХСТАН», г. Нур-Сұлтан, р-н Сарыарқа, пр-т Сарыарқа, зд. 12, Казахстан.

**Импорттаушы / Қазақстанда шағымдар қабылдайтын заңды тұлға:**

«DNS QAZAQSTAN (ДНС КАЗАХСТАН)» ЖШС, Нұр-Сұлтан қаласы, Сарыарқа ауданы, Даңғылы Сарыарқа, ғимарат 12, Қазақстан.

Қытайда жасалған.

Өнім Кеден одағының техникалық регламентінің талаптарына сәйкес келеді:

- «Техникалық құралдардың электромагниттік үйлесімділігі» КО ТР 020/2011;
- «Төмен вольтты жабдықтың қауіпсіздігі туралы» КО ТР 004/2011.

Тауар Еуразиялық экономикалық одақтың «Электртехника және радиоэлектроника бұйымдарында қауіпті заттарды қолдануды шектеу туралы» ЕАЭО ТР 037/2016 техникалық регламентінің талаптарына сәйкес келеді.

Өнімнің сыртқы түрі мен техникалық сипаттамалары ескертусіз өзгертілуі мүмкін. Құрылғының мазмұны алдын ала ескертусіз өзгеруі мүмкін.

**Интернет мекенжайы:** [www.dexp.club](http://www.dexp.club)

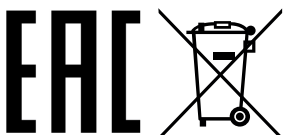

Өндіріс күні пайдаланушы нұсқаулығының орыс тіліндегі нұсқасында көрсетілген. V.3



# Кепілдік талоны

SN/IMEI: \_\_\_\_\_

Кепілдікке қойылған күні: \_\_\_\_\_

Өндіруші бүкіл кепілдік мерзімі ішінде құрылғының үздіксіз жұмыс істеуіне, сондай-ақ материалдар мен жинақтарда ақаулардың болмауына кепілдік береді. Кепілдік кезеңі бұйымды сатып алған сәттен басталады және тек қана жаңа өнімдерге қолданылады.

Кепілдік қызмет көрсетуге пайдаланушы нұсқаулығына сәйкес бұйымды пайдалану шартымен кепілдік мерзімі ішінде тұтынушының кесірінен істен шықпаған элементтерді тегін жөндеу немесе ауыстыру кіреді. Элементтерді жөндеу немесе ауыстыру уәкілетті сервистік орталықтардың аумағында жүргізіледі.

Кепілдік мерзімі: 12 ай.

Пайдалану мерзімі: 36 ай.

Сервистік орталықтардың өзекті тізімі келесі мекенжай бойынша:

<https://www.dns-shop.kz/service-center/>

**Кепілдік міндеттемелер және тегін сервистік қызмет көрсету, егер оларды ауыстыру бұйымды бөлшектеуге байланысты болмаса, тауардың жиынтықтылығына кіретін, төменде аталған керек-жарақтарға қолданылмайды:**

- ҚБП (Қашықтан басқару пультіне) арналған қуат элементтері (батареялар).
- Жалғағыш кабельдер, антенналар және оларға арналған жалғастырғыш тетіктер, құлаққаптар, микрофондар, «HANDS-FREE» құрылғылары; жиынтықта жеткізілетін әртүрлі типтегі ақпарат тасымалдағыштар, бағдарламалық құрал (БҚ) және драйверлер (бұйымның қатты магниттік дискілердегі жинақтағышқа алдын ала орнатылған БҚ-ны қоса алғанда, бірақ онымен шектелмей), сыртқы енгізу-шығару құрылғылары және манипуляторлар.
- Қаптар, сөмкелер, белдіктер, тасымалдауға арналған баулар, монтаждық керек-жарақтар, құрал-саймандар, бұйымға қоса берілетін құжаттама.
- Табиғи тозуға ұшырайтын шығын материалдары мен бөлшектер.



## **Өндіруші келесі жағдайларда кепілдік міндеттемелерін көтермейді:**

- Кепілдік мерзімі бітті.
- Егер өнім жеке (тұрмыстық, отбасылық) қажеттіліктерге арналған болса, кәсіпкерлік мақсатта пайдаланылады, сондай-ақ оның мақсатына сәйкес келмейтін басқа да мақсаттар үшін.
- Өндіруші пайдалану кезінде пайдаланушы нұсқаулығы талаптарын бұзу, орнату және техникалық қызмет көрсету бойынша ұсыныстарды орындамау салдарынан бұйым иесінің және/немесе үшінші тұлғалардың ықтимал материалдық, моральдық және басқа зияны үшін жауапты емес. Өнім, қосу ережелері (өнімнің өзі үшін де, онымен байланысты өнімдер үшін де сәйкес емес желі кернеуінің әсерінен болатын қысқа тұйықталулар), өнімді сақтау және тасымалдау.
- Механикалық зақымданудың барлық жағдайлары: бұйымды пайдалану кезінде алынған жоңқалар, жарықтар, деформациялар, соққы белгілері, ойықтар, кептелулер және т.б.
- Мұндай жұмыстарды орындауға құқығы жоқ тұлғалардың бөгде тұлғалардың өзгертулері, рұқсатсыз жөндеу жұмыстарының іздері бар. Егер ақаулық өнімнің дизайнын немесе схемасын өзгертуден, Өндіруші қамтамасыз етпеген сыртқы құрылғыларды қосудан, Ресей Федерациясының заңнамасына сәйкес сәйкестік сертификаты жоқ құрылғыны пайдаланудан туындаса.
- Өнімнің ақауы форс-мажорлық жағдайлардың (табиғи апаттар, өрттер, су тасқыны, жер сілкінісі, тұрмыстық факторлар және Өндірушіге бағынбайтын басқа да жағдайлар) немесе үшінші тұлғалардың Өндіруші болжай алмайтын әрекеттерінен туындаған болса. Бұйымға бөгде заттардың, бөгде заттардың, заттардың, сұйықтықтардың, жәндіктердің немесе жануарлардың түсуінен, агрессивті ортаның, жоғары ылғалдылықтың, жоғары температураның әсерінен өнімнің толық немесе ішінара істен шығуынан ақау пайда болады.
- Өнім идентификациясы (сериялық нөмірі) жоқ немесе сәйкес келмейді. Егер зиян (кемшіліктер) зиянды бағдарламалық қамтамасыз етудің әсерінен туындаса; бағдарламалық қамтамасыз ету провайдері осы қызметті ұсынбағандықтан, оларды қалпына келтіру/қалпына келтіру мүмкіндігінсіз өнімнің бағдарламалық ресурстарына қол жеткізудің болмауына әкелген құпия сөздерді (кодтарды) орнату, өзгерту немесе жою.
- Егер пайдаланудағы ақаулар энергетикалық, кабельдік, телекоммуникациялық желілердің, радиосигнал күшінің стандарттарына немесе техникалық регламенттеріне сәйкес келмеуінен, оның ішінде жер бедерінің ерекшеліктеріне және басқа да ұқсас сыртқы факторларға байланысты болса, өнімді шекарада немесе желіден тыс жерде пайдалану қамту аймағы.
- Зақым стандартты емес (түпнұсқа емес) және/немесе сапасыз (бұзылған) шығын материалдарын, керек-жарақтарды, қосалқы бөлшектерді, аккумуляторларды, әртүрлі типтегі тасымалдағыштарды (соның ішінде CD, DVD, жад карталары, SIM карталары, картридждер).
- Егер кемшіліктер сыйыспайтын мазмұнды қабылдау, орнату және пайдалану нәтижесінде туындаса (қоңырау үндері, графика, бейнелер және басқа файлдар, Java қолданбалары және ұқсас бағдарламалар).
- Осы өнімге қосылған басқа жабдықтың зақымдануы.





