

Panasonic®

Инструкция по эксплуатации

Видеокамера с картой памяти

Номер модели **AG-UX90**

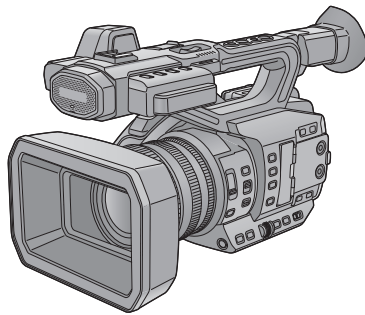

Перед использованием этого изделия, пожалуйста, внимательно прочитайте данные инструкции и сохраните это руководство для дальнейшего использования.

AVCHD™
Progressive

HDMI™

SD™
XC **I**

DOLBY
DIGITAL

LEICA
DICOMAR

EJ

W1016YA1078 -FJ

RUSSIAN

DVQP1155YA

Информация для вашей безопасности

ПРЕДУПРЕЖДЕНИЕ:

Для уменьшения риска пожара, поражения электрическим током или повреждения изделия,

- Берегите устройство от воздействия дождя, влажности, капель и брызг.
- Не ставьте на это устройство емкости с водой, например, вазы.
- Рекомендуется пользоваться только рекомендуемыми принадлежностями.
- Не снимайте крышки.
- Не ремонтируйте устройство самостоятельно. Доверьте обслуживание квалифицированному персоналу.

ВНИМАНИЕ!

Для уменьшения риска пожара, поражения электрическим током или повреждения изделия,

- Не устанавливайте и не помещайте данное устройство в книжный или встроенный шкаф, или в иное ограниченное пространство. Убедитесь, что для устройства имеется достаточная вентиляция.
- Не закрывайте вентиляционные отверстия устройства газетами, скатертями, шторами и подобными предметами.
- Не помещайте источники открытого огня, такие как горящие свечи, на устройство.

Сетевая вилка является устройством отключения. Размещайте данную камеру таким образом, чтобы можно было незамедлительно отключить сетевую вилку от штепсельной розетки.

Данное устройство предназначено для использования в умеренном климате.

■ Об аккумуляторах

Предупреждение

Риск пожара, взрыва и ожогов. Запрещается разбирать, нагревать свыше 60 °С или сжигать.

ВНИМАНИЕ

- При неправильной установке аккумуляторной батареи имеется риск взрыва. Замену аккумуляторной батареи производите с использованием батареи типа, рекомендованного изготовителем.
- Если вы собираетесь утилизировать аккумуляторную батарею, узнайте в местных органах власти или у дилера, как следует поступать с отходами такого типа.

■ Идентификационная маркировка изделия

Изделие	Расположение
Видеокамера с картой памяти	Низ
Зарядное устройство	Низ
Адаптер переменного тока	Низ

■ На что необходимо обратить внимание при использовании

О данном устройстве

Во время использования камера и карта SD нагреваются. Это не является неисправностью.

Храните данное устройство как можно дальше от источников электромагнитного излучения (например, микроволновых печей, телевизоров, видеоигр и т.д.).

- При использовании данного устройства, размещенного на телевизоре или вблизи него, снимки и/или звуки данного устройства могут искажаться под действием электромагнитных волн.
- Не пользуйтесь данным устройством вблизи сотовых телефонов, так как это может привести к помехам, отрицательно влияющим на снимки и/или звук.
- Снятые данные могут повреждаться или изображения могут искажаться сильными магнитными полями, создаваемыми динамиками или крупными двигателями.
- Электромагнитное излучение, создаваемое микропроцессорами, может отрицательно влиять на данное устройство, вызывая искажение изображений и/или звука.
- Если на данное устройство негативно влияет электромагнитное оборудование, и данное устройство прекращает нормальную работу, выключите его, извлеките аккумулятор или отключите адаптер переменного тока. Затем снова вставьте аккумулятор или подключите адаптер переменного тока и включите данное устройство.

Не используйте данное устройство возле радиопередатчиков или высоковольтных линий.

- Если вы производите съемку возле радиопередатчиков или высоковольтных линий, на записанные изображения и/или звук могут накладываться помехи.

О подключении к ПК

- USB 3.0-кабель не поставляется в комплекте с данной камерой. Используйте имеющиеся в продаже USB 3.0-кабели с двойным экранированием и ферритовым сердечником. Рекомендуется по возможности использовать кабель длиной 1,5 м или меньше.

Об использовании наушников

- Чрезмерное звуковое давление, производимое наушниками или головным телефоном, может привести к потере слуха.
- Прослушивание на полной громкости в течение длительного времени может привести к нарушению слуха.

Убедитесь в том, что используете шнуры и кабели, входящие в комплект поставки. Если вы используете дополнительные принадлежности, используйте шнуры и кабели, поставляемые с ними. Не удлинняйте шнуры и кабели.

Не распыляйте инсектициды или летучие вещества на устройство.

- Если на устройство попадет такое вещество, его корпус может повредиться, а внешняя отделка отслоиться.
- Не оставляйте резиновые или пластиковые изделия в контакте с устройством на длительное время.

Когда вы используете устройство в местах, где много песка и пыли, например на пляже, не допускайте попадания песка или мелкой пыли в корпус и на гнезда устройства.

Также берегите устройство от попадания морской воды.

- Песок или пыль могут повредить устройство. (Обращайте внимание на это, когда вставляете и извлекаете карту.)
- Если морская вода попала на устройство, удалите воду с помощью хорошо отжатой ткани. Затем снова протрите устройство сухой тканью.

При переноске устройства не роняйте и не ударяйте его.

- Сильный удар может привести к повреждению корпуса устройства, что приведет к неисправности.
- При переноске камеры надежно держите ее за ручку, наручный ремешок или наплечный ремень и обращайтесь с ней бережно.

Очистка

- Перед очисткой камеры отсоедините аккумулятор или извлеките кабель переменного тока из розетки. Затем вытрите камеру сухой мягкой тканью.
- При сильном загрязнении камеры смочите ткань в воде и тщательно отожмите ее, после чего протрите камеру влажной тканью. После этого протрите камеру насухо сухой тканью.
- Применение бензина, растворителя для краски, спирта или жидкости для мытья посуды может повлечь за собой изменения корпуса камеры или отслоение поверхностного покрытия. Не используйте такие растворители.
- При использовании синтетической ткани для удаления пыли следуйте инструкциям к ткани.

Если вы не собираетесь использовать устройство продолжительное время

- При хранении камеры рекомендуется помещать рядом с ней влагопоглотитель (силикагель).

Не поднимайте камеру за ручку, когда к ней подсоединен штатив.

- Когда к камере подсоединен штатив, ее вес значительно увеличивается, что может привести к обрыву ручки и телесному повреждению оператора.
- Для переноски камеры со штативом, держите ее за штатив.

Не поворачивайте камеру вокруг, не трясите ее и не подвешивайте за ручку.

- Не дергайте, не поворачивайте и не трясите камеру за ручку. Сильный рывок за ручку может привести к повреждению камеры или нанесению травмы оператору.

Не тяните шнур по земле и не протягивайте подсоединенный шнур вдоль прохода.

- Если наступить на шнур, это приведет к его повреждению, что может привести к возгоранию, поражению электрическим током или телесным повреждениям.

Когда данная камера включена, не используйте ее в течение длительного времени в прямом контакте со своей кожей.

- При использовании данной камеры в течение длительного времени используйте подставку, например штатив. Длительный прямой контакт с кожей какой-либо детали данной камеры с высокой температурой может вызвать низкотемпературные ожоги.

Информация об аккумуляторе

Аккумулятор, используемый в данном устройстве-литиево-ионовый аккумулятор. Он чувствителен к влажности и температуре, причем чувствительность усиливается при увеличении или снижении температуры. В холодных местах индикация полной зарядки может не появляться или индикация о низком заряде может появиться примерно через 5 минут после начала использования. При высоких температурах может быть запущена функция защиты, что сделает невозможным использование устройства.

Убедитесь в том, что вы отсоединили аккумулятор после использования.

- Если оставить аккумулятор подсоединенным, небольшое количество тока продолжает течь даже, если питание устройства выключено. Если оставить устройство в таком состоянии, это может привести к разрядке аккумулятора. Это, в свою очередь, может привести к тому, что вы не сможете использовать аккумулятор даже после его зарядки.
- Аккумулятор должен храниться в виниловой сумке, так, чтобы металл не контактировал с его терминалами.
- Аккумулятор должен храниться в сухом прохладном месте, по возможности при постоянной температуре. (Рекомендуемая температура: от 15 °C до 25 °C, рекомендуемая влажность: от 40%RH до 60%RH отн. влажности).
- Слишком высокие или низкие температуры сокращают срок службы аккумулятора.
- При хранении аккумулятора в условиях высокой температуры, высокой влажности или в местах скопления масла и дыма могут заржаветь контакты, что приведет к неисправности.
- Для длительного хранения аккумулятора рекомендуется заряжать его один раз в год и снова класть на хранение после полного израсходования заряда.
- Следует удалять пыль и другие вещества, попавшие на терминалы аккумулятора.

Подготовьте запасные аккумуляторы, когда вы выходите из дома для съемки.

- Подготовьте аккумуляторы, срок работы которых в 3 до 4 раза превышает планируемую продолжительность съемки. В таких холодных местах, как горнолыжные курорты, возможная продолжительность съемки может сократиться.

Если вы случайно уронили аккумулятор, проверьте, не повреждены ли терминалы.

- Подключение данной камеры или зарядного устройства аккумулятора к деформированному блоку разъемов может привести к повреждению камеры или зарядного устройства аккумулятора.

Не бросайте отслуживший свой срок аккумулятор в огонь.

- Нагревание аккумулятора или помещение его в огонь может привести к взрыву.

Если время работы аккумулятора сильно сокращается даже после его полной зарядки, срок службы аккумулятора истек. Необходимо приобрести новый аккумулятор.

Информация об адаптере переменного тока/зарядном устройстве для аккумулятора

- Если температура аккумулятора чрезмерно высокая или чрезмерно низкая, зарядка может потребовать некоторое время, или аккумулятор не зарядится.
- Если индикатор CHARGE продолжает мигать оранжевым светом, убедитесь, что на выводах аккумулятора или зарядного устройства нет грязи, посторонних предметов или пыли, затем подключите их повторно надлежащим образом. Отключайте кабель питания переменного тока от электрической розетки при удалении загрязнений, посторонних предметов или пыли с выводов аккумулятора или зарядного устройства.
- Если температура аккумулятора слишком высокая или слишком низкая, индикатор CHARGE будет мигать оранжевым светом. Зарядка начнется автоматически после достижения приемлемой для этого температуры.
- Мигание индикатора CHARGE оранжевым светом при нормальной температуре аккумулятора может указывать на неисправность аккумулятора или зарядного устройства. В этом случае обратитесь в пункт продажи.
- Если вы используете сетевой адаптер или зарядное устройство для аккумулятора возле радиоприемника, он может создать помехи радиоприему. Держите сетевой адаптер или зарядное устройство для аккумулятора не ближе 1 м от радио.
- При использовании адаптера переменного тока или зарядного устройства для аккумулятора он может издавать треск. Это считается нормальным.
- После использования отсоедините шнур питания переменного тока от сетевой розетки. (Если оставить камеру подключенной, сетевой адаптер будет потреблять примерно 0,1 Вт энергии.)
- Следите, чтобы электроды адаптера переменного тока, зарядного устройства для аккумулятора и аккумулятора всегда оставались чистыми.
- **Устанавливайте данное устройство рядом с электрической розеткой, так чтобы к устройству отключения**

питания (сетевой вилке) можно было легко дотянуться рукой.

Информация о SD карте

В случае утилизации или передачи карты SD обратите внимание на следующее:

- Форматирование и удаление на данной камере или компьютере только изменяют данные управления файлом, но полностью не удаляют данные на карте SD.
- Рекомендуется физически уничтожить карту SD или физически отформатировать карту SD на данной камере перед утилизацией или передачей другому лицу карты SD.
- Для физического форматирования подключите камеру к сетевому адаптеру, выберите из меню [ПРОЧ. ФУНКЦ.] → [ФОРМАТ. ПАМЯТЬ] → [SD КАРТА 1] или [SD КАРТА 2] и прикоснитесь к [ДА]. Нажмите и удерживайте кнопку начала/остановки записи в следующей сцене в течение трех секунд. После отображения экрана удаления данных карты SD выберите [ДА] и выполните инструкции на экране.

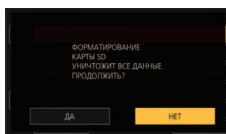

- За управление данными на карте SD отвечает пользователь.

Монитор ЖКД/видеоискатель

- Если на экране ЖКД появились загрязнения или конденсат, протрите экран мягкой тканью, например салфеткой для объектива.
- Не касайтесь монитора ЖКД ногтями, не трите по нему и не нажимайте на него с силой.
- Если на монитор ЖКД прикреплен защитная пленка, может ухудшиться видимость либо распознавание касания может быть затруднено.
- Когда устройство охлаждается, например, из-за хранения в холодном месте, его ЖКД монитор будет слегка темнее обычного сразу после включения питания. Обычная яркость будет восстановлена, когда поднимется внутренняя температура устройства.

При производстве монитора ЖКД используются высокоточные технологии. Результат составляет более 99,99% эффективных точек со всего лишь 0,01% неактивных или всегда горящих точек. Однако это не является неисправностью и не влияет отрицательно на записанное изображение.

При производстве экрана видеоискателя используются высокоточные технологии. Результат составляет более 99,99% эффективных точек со всего лишь 0,01% неактивных или всегда горящих точек. Однако это не является неисправностью и не влияет отрицательно на записанное изображение.

Информация о личных данных

При подключении данной камеры к iPad на ней будут сохраняться SSID, пароль и другая личная информация.

Для защиты личной информации рекомендуется установить [Пароль для НАСТРОЕК СЕТИ]. (→ 178)

Правовая оговорка

- Информация, в том числе личная, может быть изменена или утрачена из-за неправильной эксплуатации, воздействия статического электричества, происшествий, неисправности, ремонта или других действий. Просим учитывать заранее, что Panasonic никоим образом не несет ответственности за прямой либо косвенный ущерб, вызванный изменением либо утратой сведений или личной информации.

Действия при обращении за ремонтом, передаче камеры другому лицу или утилизации.

- Сделайте копию личных данных, а затем обязательно удалите личную информацию и настройки беспроводной локальной связи, сохраненные в данной камере, с помощью [НАЧ.НАСТР.СЕТИ]/[НАЧ. НАСТР]. (→ 176, 177)
- Извлеките карту памяти из данной камеры, когда обращаетесь за ремонтом.
- После ремонта данной камеры ее настройки могут вернуться к заводским параметрам по умолчанию.
- Обратитесь в пункт продажи данной камеры или в компанию Panasonic, если вышеописанные операции невозможны из-за неисправности.

В случае передачи камеры другому лицу или утилизации карты памяти см. информацию в разделе “В случае утилизации или передачи карты SD обратите внимание на следующее:”. (→ 6)

■ Информация о способе записи видеороликов

Данной камерой можно записывать видеоролики тремя разными способами записи, включая MOV, MP4 и AVCHD*. (→ 42, 147)

* AVCHD Progressive (1080/50p) поддерживается.

MOV и MP4:

Эти способы записи подходят для редактирования изображений. Звук записывается в линейной ИКМ.

- Эти способы не подходят для видеороликов, записанных в формате AVCHD.
- Этими способами можно записать видеоролики в форматах, поддерживающих 4K. У видеороликов 4K разрешение в четыре раза выше, чем у видеороликов высокой четкости с полным разрешением.

AVCHD:

Этот способ записи подходит для воспроизведения на внешнем мониторе, совместимом со стандартом высокой четкости.

Звук записывается в формате Dolby® Digital.

■ Ответственность за записанное содержание

Panasonic не несет ответственности за прямой либо косвенный ущерб, вызванный любым рода проблемами, приводящие к потере записанного или редактируемого содержимого, а также не дает гарантий на какое-либо содержимое, если запись или редактирование не выполняются надлежащим образом. Аналогично, вышесказанное применимо также в случае любого ремонта камеры.

■ Информация о конденсации (когда затуманивается объектив, видеоискатель или монитор ЖКД)

Конденсация возникает в случае смены температуры или влажности, например когда камера переносится с улицы или из холодного помещения в теплое. Будьте осторожны, так как конденсация может вызвать помутнение, заплесневение или неисправность объектива, видеоискателя или монитора ЖКД.

Если устройство вносится в помещение с другой температурой, конденсации можно избежать, если оставить устройство примерно на час в помещении, чтобы температура устройства сравнялась с температурой внутри этого помещения. (При большой разнице температур положите устройство в пластиковый пакет или пакет из подобного материала, удалите воздух из пакета и плотно закройте пакет.)

В случае возникновения конденсации выньте аккумулятор и/или адаптер переменного тока и оставьте устройство в таком виде примерно на час. Когда температура устройства сравняется с температурой окружающего воздуха, запотевание исчезнет само собой.

■ Информация о безопасности

Учитывайте возможность кражи или потери камеры и старайтесь не оставлять ее без присмотра. Обратите внимание, что Panasonic не несет ответственности за несанкционированное использование, незаконные действия и утрату информации в результате таких событий.

■ Предосторожность в отношении лазерных лучей



Попадание лазерного луча на объектив может привести к его повреждению. Во время съемки рядом с используемыми лазерными приборами следите за тем, чтобы лазерные лучи не попали на объектив.

■ Карты, которые можно использовать с данным устройством

Карты памяти SDHC и SDXC

- Карты памяти емкостью 4 ГБ или более без логотипа SDHC или карты памяти емкостью 48 ГБ или более без логотипа SDXC не основаны на технических характеристиках карт памяти SD.
- Более подробная информация о картах SD приведена на странице [29](#).

■ В настоящей инструкции по эксплуатации

- Комплект аккумуляторов именуется "аккумулятором".
- Карта памяти SDHC и карта памяти SDXC называются в данном документе "картой SD".
- Данную функцию можно использовать в режиме записи: 
Данную функцию можно использовать в режиме воспроизведения: 
- Сцены, записанные с установкой [РЕЖИМ ЗАП.] на [MOV] или [MP4]: "сцены MOV/MP4".
- Сцены, записанные с установкой [РЕЖИМ ЗАП.] на [AVCHD]: "сцены AVCHD".
- Страницы для справки обозначаются стрелкой, например: → 00

Оглавление

Информация для вашей безопасности	2
Аксессуары	12
Дополнительные принадлежности	13

Подготовка

Возможности данной камеры	14
Запись на карту SD	14
Соединение с внешними устройствами	14
Удаленные операции с помощью iPad	15
Идентификация частей и обращение с ними	16
Питание	23
Зарядка аккумулятора	23
Как вставлять/извлекать аккумулятор	25
Время зарядки и записи	26
Подключение к сети переменного тока	28
Подготовка карт SD	29
Карты, которые можно использовать с данным устройством	29
Как вставлять/извлекать карту SD	30
Включение/выключение камеры	31
Выбор режима	31
Использование ЖКД монитора/Видоискателя	32
Переключение между отображением на мониторе ЖКД и видоискателе	32
Использование ЖКД монитора	33
Использование сенсорного экрана	34
Регулировка монитора ЖКД	35
Регулировка видоискателя	36
Съемка автопортрета	37
Установка даты и времени	38
Использование экрана меню	40

Запись

Перед началом записи	41
Выбор носителя для записи	41
Форматирование носителей	42
Запись видеок кадров	42
Переключение между автоматическим и ручным режимом	44
Настройка качества изображения	46
Функция приближения/удаления	48
Функция стабилизатора изображения	50
Фокус	52

АФ одним нажатием	55
Принудительная АФ	56
Вспомогательная фокусировка	56
Баланс белого	60
Настройка ирисовой диафрагмы/усиления	64
Настройка ирисовой диафрагмы	64
Настройка усиления	66
Ручная установка скорости затвора	69
Аудиовход	71
Переключение ввода аудио	71
Регулировка входного уровня аудио	73
Дисплей счетчика	75
Установка временного кода	75
Настройка пользовательской информации	77
Настройка счетчика записи	78
USER кнопка	79
Настройка кнопки USER	79
Использование кнопки USER	80
Функции кнопки USER	81
Полезные функции	98
Экран с цветной полосой	98
Фильтр ND	99
Переключение отображения индикации на экране/информации о режиме	99
Использование значков функций	100
Использование поворотного переключателя	101

Воспроизведение

Воспроизведение фильма/фотоснимков ..	104
Воспроизведение видео с использованием значка управления	108
Полезные функции	109
Создание стоп-кадра из видеозаписи	109
Повтор воспроизведения	110
Возобновление предыдущего воспроизведения	110
Воспроизведение сцен или фотоснимков по дате	111

Редактирование

Удаление сцен/стоп-кадров	112
Защита сцен/стоп-кадров	113
Копирование данных между картами SD	114

Соединение с внешними устройствами

Подключение наушников, пульта дистанционного управления или внешнего монитора	116
Наушники	116
Пульт дистанционного управления	116
Внешний монитор	117
Установка разрешения для внешнего вывода	119
Подключение к ПК (передача файлов/нелинейное редактирование)	121
Операционная среда (память большой емкости)	121
Подключение к ПК	122
О дисплее ПК	123
Копирование/воспроизведение с помощью внешнего устройства хранения данных	125
Подготовка к копированию/воспроизведению	125
Дифференциальное копирование	127
Копирование выбранных файлов	128
Воспроизведение с внешнего носителя	129
Использование iPad в качестве пульта дистанционного управления (приложение AG ROP)	130
Действия перед подключением	131
Подключение данной камеры к iPad	134
Операции во время подключения к приложению AG ROP	138

Меню

Использование меню	139
Файл сцены	139
Режим системы	147
Переключатель кнопок User	151
Установка переключателя	152
Настройка автоматического переключения	159

Настройка записи	161
Настройка звука	165
Настройка выхода	167
Настройка отображения на экране	169
Другие функции	174
Настройка сети	177
Уход	178
Настройка видео	179
Настройка фото	180
Копирование	180

Дисплей

Обозначения	181
Сообщения	184
Предупредительная индикация	189

Прочее

Поиск и устранение неисправностей	192
О восстановлении	196
Обновление встроенного программного обеспечения данного устройства	196
Об авторском праве	197
Функции записи, которые нельзя использовать одновременно	199
Режимы записи/приблизительное возможное время записи	200
Приблизительное количество записываемых кадров	201
Технические характеристики	202

Аксессуары

Перед началом использования проверьте комплектацию.

Храните дополнительные принадлежности в недоступном для детей месте во избежание проглатывания.

Блок аккумулятора*¹



Зарядное устройство

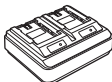

Адаптер переменного тока



Кабель переменного тока

- В Саудовской Аравии всегда используйте (A).



Наглазник (→ 21)



Крышка разъема INPUT (2 шт.)*²



Бленда объектива*³



*1 Номер детали для блока аккумулятора — AG-VBR59. Прежде чем покупать дополнительный блок аккумулятора, сверьтесь с разделом о дополнительных принадлежностях. Чтобы приобрести дополнительные принадлежности, обратитесь в свой пункт продажи.

*2 Крышки разъема INPUT поставляются в комплекте с держателем микрофона.

*3 На момент покупки бленда объектива прикреплена к данной камере.

Предупреждение о сетевом кабеле питания

РАДИ ВАШЕЙ БЕЗОПАСНОСТИ
ВНИМАТЕЛЬНО ПРОЧИТАЙТЕ
СЛЕДУЮЩИЙ ТЕКСТ.

Данное изделие оснащено 2 типами
сетевое кабеля питания переменного тока
– типа C (B) и типа BF (A).

В каждом регионе необходимо
использовать соответствующий сетевой
кабель, так как другой тип сетевого кабеля
не подходит.

Держатель для микрофона (→ 22)



Крепежные винты держателя микрофона (→ 22)



Длиной 12 мм (2 винта)

Дополнительные принадлежности

Некоторые дополнительные принадлежности могут отсутствовать в определенных странах.

Номера изделий соответствуют состоянию на сентябрь 2016 г. Они могут меняться.

Однонаправленный микрофон (AG-MC200G)
Блок аккумулятора (VW-VBD58/AG-VBR59/AG-VBR89/AG-VBR118)
Зарядное устройство (AG-B23/AG-BRD50)
LED-лампа для видеокамеры (VW-LED1)

Возможности данной камеры

Запись на карту SD

С помощью множества функций записи можно записывать видеоролики и фотоснимки на карту SD.

- Данная камера поддерживает релейную/одновременную запись с помощью двойных гнезд для карт памяти.

Соединение с внешними устройствами

Режим устройства USB

Для выполнения нелинейного редактирования на другом устройстве (ПК и т. п.) передайте данные (файлы).

- Данная камера поддерживает USB 3.0.

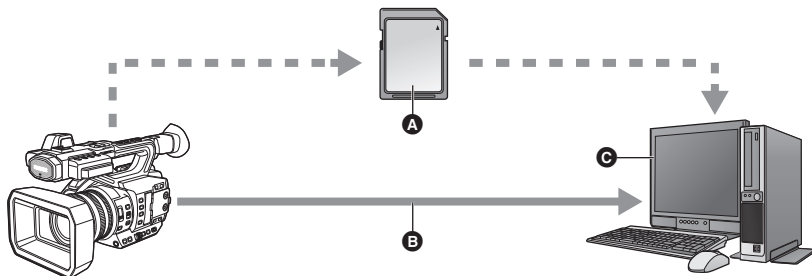

- A Карта SD*1
- B USB 3.0 (режим устройства)*2
- C ПК

*1 Карты SD поставляются отдельно, а не в комплекте с данной камерой.

*2 Кабель USB 3.0 не поставляется в комплекте с данной камерой. Используйте имеющиеся в продаже кабели USB 3.0 с двойным экранированием и ферритовым сердечником. Рекомендуется по возможности использовать кабель длиной 1,5 м или меньше.

Режим главного устройства USB

Если к данной камере подключить внешнее устройство хранения данных, например USB HDD или USB-флеш-накопитель (имеется в продаже), можно копировать на него записанные данной камерой фильмы и фотоснимки. Также можно воспроизводить сцены и фотоснимки, скопированные на внешнее устройство хранения данных.

- Данная камера поддерживает USB 3.0.

Информацию о внешних устройствах хранения данных см. на следующем сайте поддержки.

<https://pro-av.panasonic.net/>

(Сайт только на английском языке)

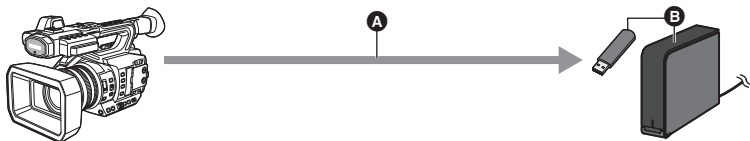

- A** USB 3.0 (режим главного устройства)
- B** Внешнее устройство хранения данных (имеется в продаже)

Подключение к внешнему монитору

Для вывода изображений подключите внешний монитор.

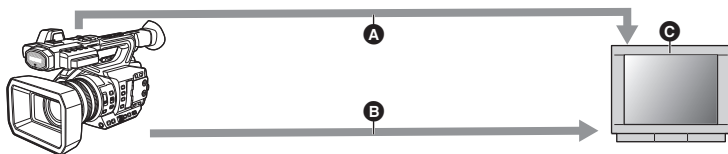

- A** Кабель AV*1
- B** Кабель HDMI*2
- C** Внешний монитор

*1 Используйте имеющийся в продаже кабель AV.

*2 Используйте имеющийся в продаже высокоскоростной кабель HDMI.

Рекомендуется по возможности использовать кабель длиной 3 м или меньше.

Если при подключении с помощью кабеля HDMI используется преобразователь HDMI в DVI и т. п., подключайте кабель HDMI к разъему данной камеры в последнюю очередь.

Если кабель HDMI подключить к разъему данной камеры в первую очередь, это может привести к неисправности.

Удаленные операции с помощью iPad

Установка беспроводного модуля с поддержкой данной камеры (→ 131) в разъем USB HOST камеры дает возможность подключиться к беспроводной локальной сети. Подключив данную камеру к устройству iPad, на котором установлено приложение AG ROP, можно выполнять следующие операции:

- Проверка состояния камеры
- Проверка пиктограмм записанных сцен
- Дистанционное управление камерой (управление записью и операции с временным кодом/пользовательской информацией)

Идентификация частей и обращение с ними

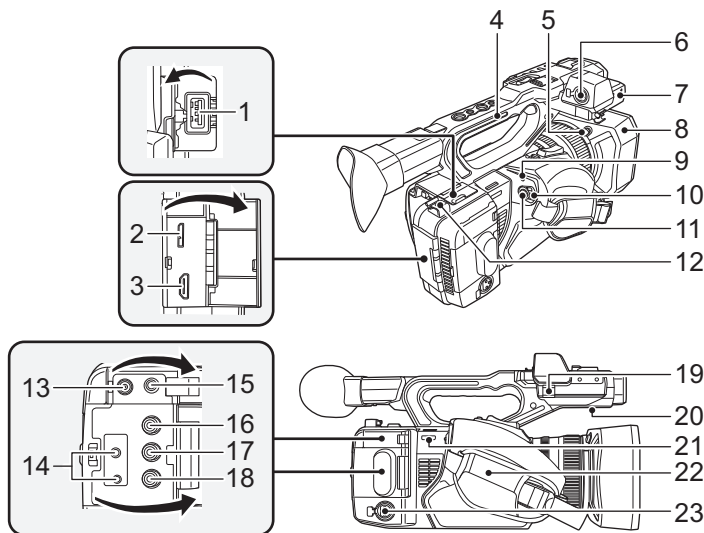

- 1 Разъем USB HOST (→ 125, 130)
- 2 Разъем USB DEVICE (→ 122)
- 3 Разъем HDMI OUT [HDMI] (→ 117)
- 4 Ручка
- 5 Кнопка блокировки бленды объектива (→ 20)
- 6 Разъем аудиовхода 1 (XLR 3-контактный) [AUDIO INPUT1] (→ 22, 71)
- 7 Крепежная деталь для держателя микрофона (→ 22)
- 8 Бленда объектива (→ 20)
- 9 Индикатор состояния (→ 31)
- 10 Выключатель питания (→ 31)
- 11 Кнопка начала/остановки записи (→ 42)
- 12 Держатель для кабеля
 - Обеспечивает закрепление кабеля HDMI.
- 13 Входное гнездо постоянного тока [DC IN] (→ 28)
 - Не используйте любые другие адаптеры переменного тока, за исключением входящего в комплект.
- 14 Разъем дистанционного управления камеры [CAM REMOTE] (→ 116)
 - Разъем FOCUS IRIS (мини-гнездо диаметром 3,5 мм)
 - Разъем ZOOM S/S (супер мини-гнездо диаметром 2,5 мм)
- 15 Разъем для наушников [Ω] (→ 103, 116)
- 16 Разъем VIDEO OUT (→ 117)
- 17 Разъем AUDIO OUT CH1 (→ 117)
- 18 Разъем AUDIO OUT CH2 (→ 117)
- 19 Фиксатор для кабеля микрофона (→ 22)
- 20 Динамик
- 21 Фиксатор наплечного ремня
- 22 Наручный ремешок (→ 21)
- 23 Разъем аудиовхода 2 (XLR 3-контактный) [AUDIO INPUT2] (→ 22, 71)

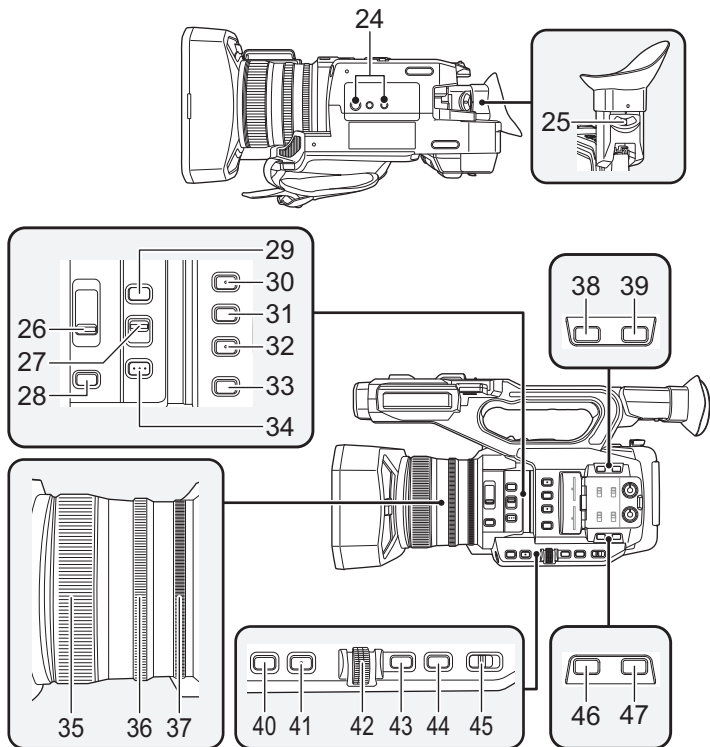

24 Гнездо для крепления штатива

- Имеются отверстия для крепления на штатив, совместимые с винтами 1/4-20UNC и 3/8-16UNC. Используйте размер, который соответствует по диаметру крепежному винту штатива.

- Прикрепление штатива с помощью винта длиной 5,5 мм или более может повредить камеру.

25 Рычажок корректора окуляра (→ 36)

26 Переключатель фильтра ND [ND FILTER] (→ 99)

27 Переключатель автоматического/ручного/ ∞ режима фокусировки [FOCUS A/M/ ∞] (→ 52)

28 Кнопка ирисовой диафрагмы [IRIS] (→ 64)

29 Кнопка FOCUS ASSIST (→ 56)

30 Кнопка User 1 [USER1] (→ 80)

31 Кнопка User 2 [USER2] (→ 80)

32 Кнопка User 3 [USER3] (→ 80)

33 Кнопка проверки дисплея/меню [DISP/MODE CHK] (→ 80, 99)

34 Кнопка PUSH AUTO (→ 52)

35 Фокусирующее кольцо (→ 52)

36 Кольцо трансфокатора (→ 48)

37 Кольцо ирисовой диафрагмы (→ 64)

38 Кнопка User 6 [O.I.S.] (→ 50, 80)

39 Кнопка User 7 [LCD/EVF] (→ 32, 79)

40 Кнопка усиления [GAIN] (→ 66)

41 Кнопка баланса белого [WHITE BAL] (→ 60)

42 Поворотный переключатель [SEL/PUSH SET] (→ 60, 66, 69, 101, 106)

43 Кнопка вызова меню [MENU] (→ 40)

44 Кнопка скорости затвора [SHUTTER] (→ 69)

45 Переключатель автоматического/ручного режима [AUTO/MANU] (→ 44)

46 Кнопка User 4 [USER4] (→ 80)

47 Кнопка User 5 [ZEBRA] (→ 80, 94)

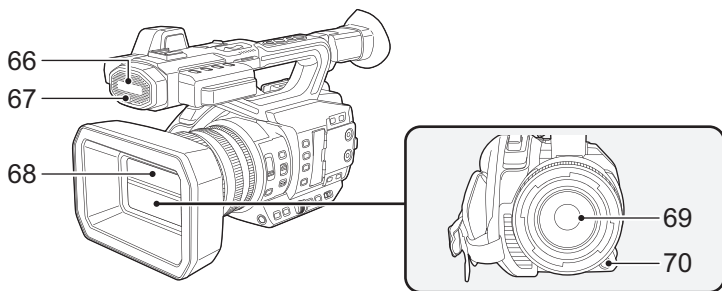
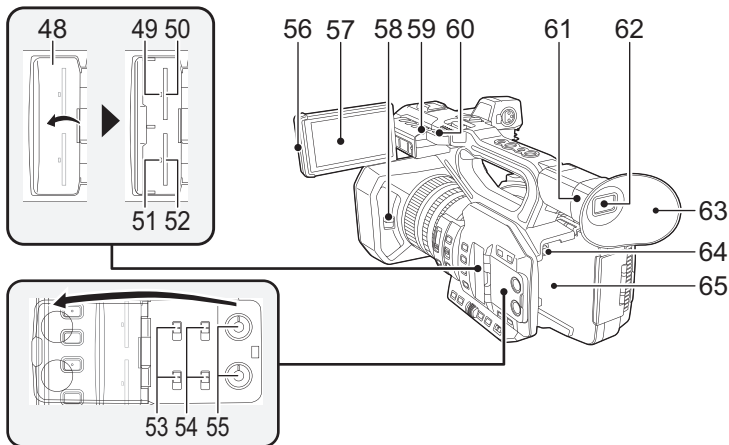

- | | |
|--|--|
| 48 Крышка гнезда карты памяти SD (→ 30) | 61 Крепление для наглазника (→ 21) |
| 49 Лампочка доступа (карточка 1) (→ 30) | 62 Видоискатель (→ 36) |
| 50 Гнездо для карты памяти 1 (→ 30) | 63 Наглазник (→ 21) |
| 51 Лампочка доступа (карточка 2) (→ 30) | 64 Кнопка извлечения аккумуляторов [PUSH] (→ 25) |
| 52 Гнездо для карты памяти 2 (→ 30) | 65 Крепление аккумулятора (→ 25) |
| 53 Переключатели INPUT1 / INPUT2 (→ 71) | 66 Встроенный микрофон |
| 54 Переключатели CH1 SELECT / CH2 SELECT (→ 71) | 67 Индикатор записи (передний) (→ 174) |
| 55 Ручки AUDIO LEVEL CH1/AUDIO LEVEL CH2 (→ 73) | 68 Крышка объектива (→ 20) |
| 56 Выступ для извлечения монитора ЖКД (→ 33) | 69 Объектив (LEICA DICOMAR) |
| 57 Монитор ЖКД (сенсорный экран) (→ 34) | 70 Кнопка User 9 [AWB] (→ 60, 80) |
| 58 Рычажок открытия/закрытия крышки объектива (→ 20) | |
| 59 Индикатор записи (задний) (→ 174) | |
| 60 Фиксатор наплечного ремня | |

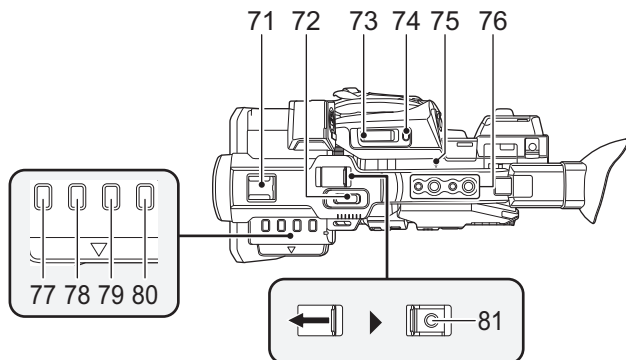

- 71 Колодка для вспомогательного оборудования**
- 72 Вспомогательный рычажок трансфолятора (→ 48, 158)**
- Принцип действия этого рычага такой же, как и у рычажка трансфолятора.
 - Регулировка скорости трансфолятора этим рычажком отличается от использования рычажка трансфолятора. (→ 49)
- 73 Рычажок трансфолятора [T/W] (В режиме записи) (→ 48)**
 Рычажок громкости [+VOL-] (→ 106)/
 Переключатель отображения пиктограмм [Q / 
 (В режиме воспроизведения)
- 74 Кнопка User 8 [REC CHECK] (→ 80, 85)**
- 75 Индекс фокальной плоскости [Ф]**
- Показывает фокальную плоскость датчика MOS.
- 76 Крепежное отверстие для ручки**
 (Размер крепежного отверстия)
 – 1/4-20UNC×2
 – 3/8-16UNC×2
- 77 Кнопка пиктограмм [THUMBNAIL] (→ 31)**
- 78 Кнопка счетчика [COUNTER] (→ 75)**
- 79 Сброс счетчика [RESET] (→ 77)**
- 80 Экран с цветной полосой [BARS] (→ 98)**
- 81 Вспомогательная кнопка начала/остановки записи (→ 157)**
- Принцип действия этой кнопки такой же, как и у кнопки начала/остановки записи.

■ Прикрепление/снятие бленды объектива

(Как снять бленду объектива)

Чтобы снять бленду объектива, поверните ее в направлении, указанном стрелкой, одновременно нажимая и удерживая кнопку блокировки бленды объектива.

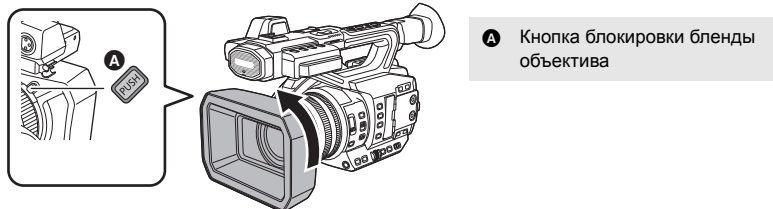

(Как прикрепить бленду объектива)

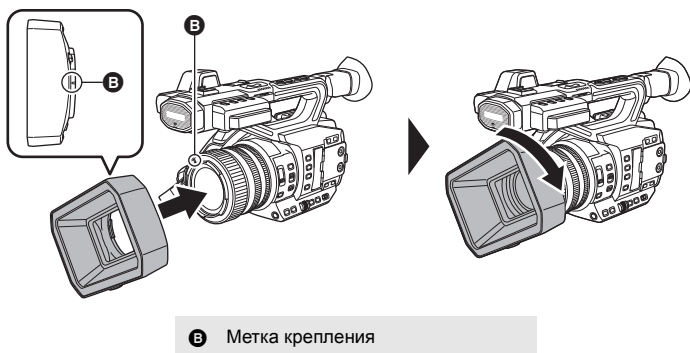

1 Установите бленду объектива на камеру.

- Совместите метку крепления на бленде объектива с меткой крепления на данной камере.

2 Поверните бленду объектива в направлении, указанном стрелкой.

- Поворачивайте ее до щелчка.

Открытие/закрытие крышки объектива

Крышку объектива можно открывать/закрывать, сдвигая рычажок открытия/закрытия крышки.

- Если данная камера не используется, закройте крышку объектива для его защиты.

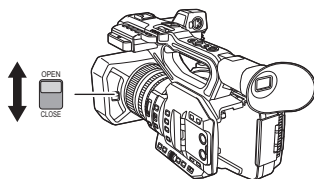

- Не нажимайте с силой на крышку объектива. Это может привести к повреждению объектива или его крышки.

- В зависимости от различных фильтров или многослойного защитного фильтра, прикрепленных с передней стороны объектива данной камеры, открыть/закрыть крышку объектива или прикрепить бленду объектива может оказаться невозможным.

■ Отрегулируйте длину наручного ремешка по своей руке.

Отрегулируйте длину наручного ремешка по размеру своей руки.

- Если пряжку **В** трудно застегнуть, передвиньте прокладку **А** вперед и снова попробуйте застегнуть пряжку **В**.

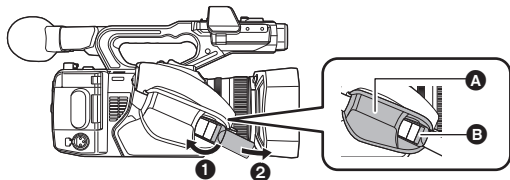

- 1 Расстегните пряжку.
- 2 Потяните за конец ремешка.

■ Прикрепление наглазника

- 1 Совместите монтажную метку на креплении для наглазника с соответствующей меткой на наглазнике.
- 2 Прикрепите наглазник так, чтобы бороздка на креплении для наглазника совпала с выступом внутри наглазника.

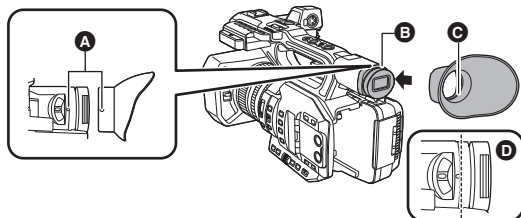

- А Монтажные метки
- В Бороздка
- С Выступ

- Нажимайте на наглазник, пока он не достигнет монтажной метки. (D)

■ Прикрепление переднего микрофона

- Держатель для микрофона настроен таким образом, чтобы можно было прикрепить внешний микрофон на 21 мм (AG-MC200G: поставляется отдельно). Заблаговременно проверяйте возможность прикрепления желаемого микрофона.

1 Прикрепите держатель микрофона к крепежной детали для этого держателя.

- Присоедините с помощью доступной в продаже отвертки.
- Прикрепляя держатель микрофона, обязательно плотно затяните винты, даже если услышите скрип.

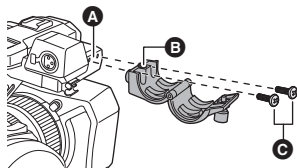

- А Крепежная деталь для держателя микрофона
- В Держатель для микрофона
- С Крепежные винты для держателя микрофона

2 Прикрепите внешний микрофон (поставляется отдельно) к держателю микрофона и затяните винт держателя микрофона.

3 Подключите внешний микрофон к разъему AUDIO INPUT1 (XLR 3-контакт.).

- При прокладывании кабеля микрофона используйте кабельный фиксатор данной камеры.
- Храните винт держателя микрофона, фиксатор кольца трансформатора и крышку разъема INPUT в недоступном для детей во избежание их проглатывания детьми.

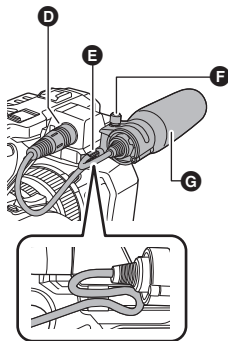

- Д Разъем AUDIO INPUT1 (XLR 3-контакт.)
- Е Фиксатор для кабеля микрофона
- Ф Винт держателя микрофона
- Г Внешний микрофон (поставляется отдельно)

■ Прикрепление крышки разъема INPUT

Прикрепите крышку разъема INPUT, если разъемы AUDIO INPUT1, 2 (XLR 3-контакт.) не используются.

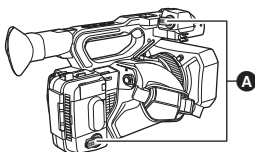

- А Крышка разъема INPUT

Питание

■ Информация об аккумуляторах, которые можно использовать с данной камерой (по состоянию на сентябрь 2016 г.)

Данную камеру можно использовать с аккумулятором типа VW-VBD58/AG-VBR59/AG-VBR89/AG-VBR118.

- AG-VBR59/AG-VBR89/AG-VBR118 допускает возможность быстрой зарядки.

Выяснилось, что на некоторых рынках в продаже появились поддельные аккумуляторные блоки, которые очень похожи на оригинальные. Некоторые из этих блоков не имеют надлежащей встроенной защиты, отвечающей требованиям соответствующих стандартов безопасности. Возможно, эти аккумуляторы пожаро- и взрывоопасны. Пожалуйста, имейте в виду, что мы не несем никакой ответственности за несчастные случаи или отказ оборудования в результате использования поддельных аккумуляторов. Чтобы гарантировать использование безопасной продукции, мы рекомендуем оригинальные аккумуляторные блоки Panasonic.

Зарядка аккумулятора

Камера продается с незаряженным аккумулятором. Полностью зарядите аккумулятор, прежде чем использовать камеру в первый раз.

Важная информация:

- Не используйте кабель переменного тока для работы с другими устройствами, так как он предназначен только для данной камеры. Не используйте также кабель переменного тока других устройств для работы с данной камерой.
- Рекомендуется заряжать аккумулятор при температуре от 10 °C до 30 °C. (Температура аккумулятора должна быть такой же.)

■ Информация о зарядном устройстве

Данное устройство поддерживает быстрозарядные аккумуляторы и может заряжать два блока аккумулятора одновременно.

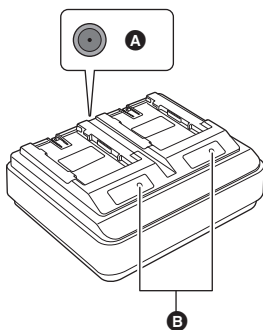

- A Разъем DC IN 12 В
- B Индикаторы CHARGE [CHARGE 1/CHARGE 2]

Индикаторы CHARGE [CHARGE 1/CHARGE 2]

Показывают состояние зарядки следующим образом.

Индикатор	Состояние зарядки
Горит зеленым светом	Идет быстрая зарядка. (Время зарядки аккумулятора: → 26)
Горит оранжевым светом	Идет обычная зарядка
Мигает оранжевым светом	Зарядка остановилась из-за ошибки. (→ 6)
Выключено	Зарядка завершена, или не вставлен блок аккумулятора.

Разъем DC IN 12 В [⬠⬠⬠⬠]

Сюда подключается штекер постоянного тока сетевого адаптера.

■ Зарядка аккумулятора

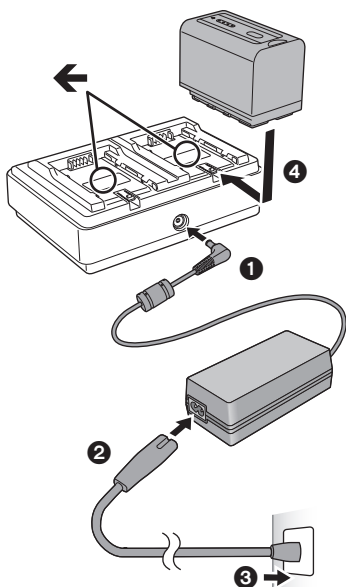

1 Подключите штекер постоянного тока сетевого адаптера к разъему DC IN 12 В зарядного устройства.

2 Подключите сетевой шнур переменного тока к сетевому адаптеру.

- Сначала выполните шаг **2**, а затем шаг **3**. Вставьте сетевой шнур переменного тока полностью до упора.

3 Вставьте аккумулятор в зарядное устройство.

- Задвиньте аккумулятор горизонтально в зарядное устройство по метке "←".
- Загорится соответствующий индикатор CHARGE, и начнется зарядка.
- Когда зарядка будет завершена, индикатор CHARGE погаснет. Выдвиньте аккумулятор и извлеките его.

- Рекомендуется использовать аккумуляторы Panasonic (→ 26).
- При использовании других аккумуляторов мы не можем гарантировать качество изделия.
- Не нагревайте и не подвергайте воздействию огня.
- Не оставляйте аккумулятор(-ы) в автомобиле в месте, подверженном воздействию прямых солнечных лучей, в течение длительного периода при закрытых окнах и дверях.
- После установки аккумулятора для его обнаружения и включения индикатора CHARGE может потребоваться некоторое время. Если через 10 секунд индикатор CHARGE не загорится, еще раз вставьте аккумулятор.
- Если вставлены два аккумулятора с поддержкой быстрой зарядки, приоритет отдается аккумулятору, вставленному в гнездо CHARGE 1, а аккумулятор, вставленный в гнездо CHARGE 2, будет заряжаться в обычном режиме. Когда зарядка в гнезде CHARGE 1 достигнет определенного момента, зарядка в гнезде CHARGE 2 автоматически переключится на режим быстрой зарядки. Кроме того, индикатор зарядки (светодиодные лампы) на аккумуляторе, вставленном в гнездо CHARGE 2, может погаснуть в зависимости от состояния зарядки аккумулятора.
- Зарядное устройство сначала определяет состояние аккумулятора для выполнения оптимальной зарядки. В результате для начала зарядки потребуется примерно 20 секунд после включения индикатора CHARGE на зарядном устройстве. С началом зарядки начнет мигать индикатор зарядки (светодиодные лампы) на аккумуляторе, поддерживающем быструю зарядку. Если извлечь и снова вставить аккумулятор или поменять аккумуляторы местами в процессе зарядки на обоих гнездах CHARGE 1 и CHARGE 2, зарядка обоих аккумуляторов временно остановится, и прежде чем зарядка снова начнется, зарядное устройство еще раз определит состояние аккумуляторов. Поэтому для повторного начала зарядки потребуется примерно 20 секунд.
- Вставьте аккумулятор, который нужно зарядить первым, в гнездо CHARGE 1.
- Перезаряжаемая батарея может перезаряжаться около 300 раз.

Как вставлять/извлекать аккумулятор

Установите аккумулятор, вставив его в направлении, показанном на рисунке.

- Вставьте аккумулятор до щелчка и блокировки.

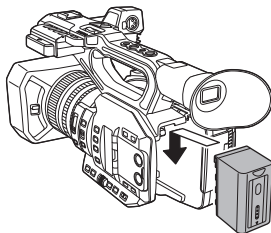

Как извлечь аккумулятор

Убедитесь в том, что переключатель питания установлен на OFF и индикатор состояния выключен, после чего извлеките аккумулятор, взявшись за него и следя за тем, чтобы не уронить. (→ 31)

Нажимая кнопку извлечения аккумулятора, выньте аккумулятор.

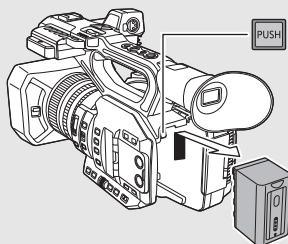

Время зарядки и записи

Время зарядки/записи

Номер модели аккумулятора	Напряжение/емкость (Минимум)	Время зарядки	Максимальное непрерывное время записи
Поставляемый в комплекте аккумулятор/ AG-VBR59 (поставляется отдельно)	7,28 В/5900 мАч	3 h 20 min	7 h 10 min
AG-VBR89 (поставляется отдельно)	7,28 В/8850 мАч	4 h	10 h 45 min
AG-VBR118 (поставляется отдельно)	7,28 В/11800 мАч	4 h 40 min	14 h 10 min
VW-VBD58 (поставляется отдельно)	7,2 В/5800 мАч	5 h 20 min	7 h 10 min

- Приведенное выше время указано для зарядки с использованием зарядного устройства, которое поставляется в комплекте.
- Время указано для рабочей температуры окружающей среды 25 °С и относительной рабочей влажности 60%. Время зарядки может быть больше при других температурах и уровнях влажности.
- Время непрерывной записи указано для описанных ниже условий. При других условиях время сокращается.
 - Монитор ЖКД открыт
 - Кабель не вставлен в разъем внешнего вывода
- “h” обозначает часы, “min” – минуты, “s” – секунды.
- Данные временные значения приблизительны.
- **Указываемое время зарядки приводится для полностью разряженного аккумулятора. Время зарядки и время записи могут изменяться в зависимости от условий эксплуатации, например, высокой/низкой температуры.**

- Аккумуляторы нагреваются после работы или зарядки. Это не является неисправностью.
- Для зарядки аккумулятора можно использовать зарядное устройство AG-B23 (DE-A88) (приобретается отдельно), но это займет больше времени.

Проверка оставшегося заряда аккумулятора

Оставшийся заряд аккумулятора можно проверить по индикатору заряда аккумулятора, который отображается на экране данной камеры, или по индикатору на поставляемом в комплекте аккумуляторе AG-VBR59.

■ Проверка оставшегося заряда с помощью данной камеры

Индикация емкости аккумулятора

- Отображение меняется по мере уменьшения заряда аккумулятора.



При разрядке аккумулятора индикатор  мигает красным светом.

- В зависимости от настройки меню, индикатор заряда аккумулятора может не отображаться (→ 172) [НАСТР ДИСПЛ] → [КАРТ. ПАМ. И БАТАРЕЯ]

■ Проверка оставшегося заряда с помощью аккумулятора

Если нажать кнопку СHECK, когда зарядка не выполняется, индикатор (светодиодные лампы) загорится зеленым светом, позволяя проверить оставшийся заряд аккумулятора.

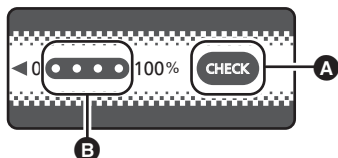

A Кнопка СHECK

B Индикатор

- Если светодиодная лампа не загорается даже после нажатия кнопки СHECK, аккумулятор разряжен. Зарядите аккумулятор.

Что показывает индикатор

В процессе зарядки степень ее выполнения примерно показывает положение мигающих светодиодных ламп. По окончании зарядки светодиодные лампы гаснут.

 : мигает зеленым светом/  : горит зеленым светом/  : выкл.

Состояние светодиодной лампы		Оставшийся заряд аккумулятора / выполнение зарядки
При проверке оставшегося заряда	Во время зарядки	
		От 0% до 25%
		От 25% до 50%
		От 50% до 75%
		От 75% до 100%

- Показания индикатора приблизительно отображают заряд аккумулятора. Если блок аккумулятора подключен к видеочкамере или зарядному устройству, руководствуйтесь показаниями оставшегося заряда на подключенном устройстве. Показания подключенного устройства могут отличаться от показаний индикатора блока аккумулятора.

Подключение к сети переменного тока

При подключенном адаптере переменного тока камера находится в режиме ожидания. Первичная цель всегда "работает", если адаптер переменного тока подключен к электрической розетке.

Важная информация:

- Используйте поставляемый в комплекте адаптер переменного тока. Не используйте адаптер переменного тока от другого устройства.
- Не используйте кабель переменного тока для работы с другими устройствами, так как он предназначен только для данной камеры. Не используйте также кабель переменного тока других устройств для работы с данной камерой.

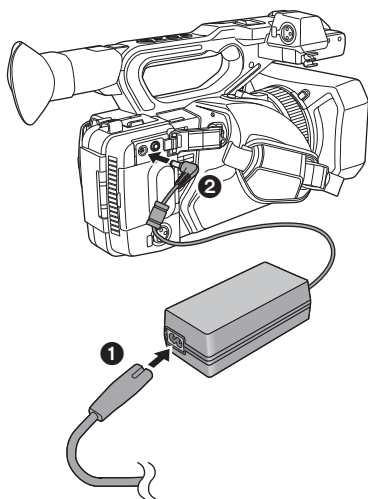

1 Подключите кабель сети переменного тока к адаптеру переменного тока и к электрической розетке.

2 Подключите адаптер переменного тока ко входному разъему постоянного тока [DC IN].

- При отключении сетевого адаптера убедитесь, что выключатель питания установлен в положение OFF и индикатор состояния выключен. (→ 31)

- Вставьте штекеры максимально до упора.

-
- Даже при использовании сетевого адаптера для записи изображений оставляйте аккумулятор подключенным. Это даст возможность продолжать запись даже в случае отключения электропитания или случайного извлечения сетевого адаптера из электрической розетки.
 - Данная камера потребляет небольшое количество энергии, даже когда выключена. Если данное изделие не будет использоваться длительное время, для экономии энергии отключите сетевой адаптер от электрической розетки.

Подготовка карт SD

Камера может записывать видеоизображения или фотоснимки на карту SD.

Карты, которые можно использовать с данным устройством

- Информация о картах, которые можно использовать, верна по состоянию на сентябрь 2016 г.
- Рекомендуется использовать карту памяти Panasonic.

Тип карты	Емкость
Карта памяти SDHC	От 4 ГБ до 32 ГБ
Карта памяти SDXC	От 48 ГБ до 128 ГБ

- Работа карт SD, отличных от указанных выше, не гарантируется.
- Карты памяти емкостью 4 ГБ или более без логотипа SDHC или карты памяти емкостью 48 ГБ или более без логотипа SDXC не основаны на технических характеристиках карт памяти SD.
- Данная камера совместима с картами памяти SDHC/SDXC стандарта UHS-I UHS Speed Class3.
- Когда переключатель защиты от записи **A** на карте памяти SD закрыт, запись, удаление или редактирование данных на карте невозможны.
- Берегите карту памяти от детей во избежание проглатывания.

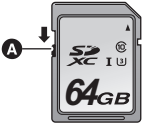

■ Информация о значениях класса скорости для видеосъемки

- Требуемая карта зависит от [РЕЖИМ ЗАП.] (→ 147) и [ФОРМАТ ЗАПИСИ] (→ 147). Используйте карту, соответствующую следующим значениям SD Speed Class или UHS Speed Class.

При использовании несовместимой карты запись может внезапно остановиться.

- SD Speed Class и UHS Speed Class — это стандарты скорости для непрерывной записи. Класс скорости можно проверить на маркированной стороне карты.

Режимы записи	Функция записи или формат записи	Speed Class значения	Примеры маркировки
MOV/MP4	Режим VFR, 100 Мбит/с	UHS Speed Class3	
	50 Мбит/с	UHS Speed Class1 или более	
		Class10 или более	
AVCHD	Все	Class4 или более	

Как вставлять/извлекать карту SD

При первом использовании карты SD ее необходимо форматировать. (→ 42) При форматировании карты SD все записанные данные удаляются. Восстановление данных после удаления невозможно.

Осторожно:

Убедитесь, что индикатор статуса погас.

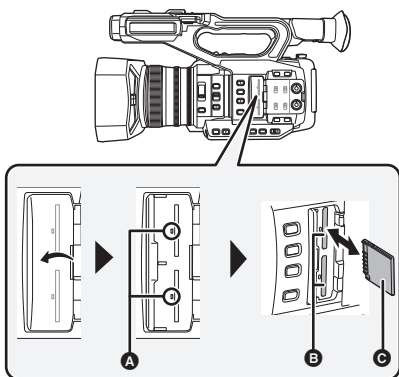

Индикатор доступа **A**

- При обращении камеры к карте SD светится индикатор доступа.

1 Откройте крышку слота для карты SD и вставьте карту SD в слот для карты или извлеките ее из слота **B**.

- В гнезда для карты 1 и 2 можно вставить по одной карте SD.
- Поверните сторону разъема **C** в направлении, показанном на рисунке, и, нажав, вставьте его до конца, не допуская перекосов.
- Нажмите на центр карты SD, а затем ровно ее вытащите.

2 Надежно закройте крышку гнезда для карты SD.

- Не касайтесь клемм на тыльной части карты SD.
- Не допускайте сильных ударов карты SD, не сгибайте ее и не роняйте.
- Электрические помехи, статическое электричество или сбой данного устройства или карты SD могут повредить данные на карте SD или привести к их удалению.
- Не выполняйте следующие действия, когда светится индикатор доступа к карте:
 - Не извлекайте карту SD
 - Не выключайте камеру
 - Вставлять и извлекать USB-кабель
 - Не подвергайте камеру вибрации или ударамВыполнение вышеуказанных действий при включенном индикаторе может привести к повреждению данных/карты SD или данной камеры.
- Избегайте попадания воды, мусора или пыли на клеммы карты SD.
- Не оставляйте карты SD в следующих местах:
 - Под воздействием прямых солнечных лучей
 - В очень пыльных или влажных местах
 - В непосредственной близости от нагревательных приборов
 - В местах, подверженных значительным перепадам температуры (при этом может образовываться конденсат.)
 - В местах, где имеется статическое электричество или электромагнитное излучение
- Если карты SD не используются, для защиты кладите их обратно в футляры.
- Утилизация или передача карты SD. (→ 6)

Включение/выключение камеры

Установите переключатель питания на ON, удерживая кнопку разблокировки **ⓔ**, чтобы включить устройство.

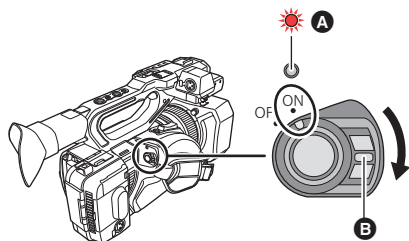

Чтобы отключить питание

Установите переключатель питания на OFF, удерживая кнопку разблокировки. Индикатор состояния гаснет.

A Светится индикатор состояния.

- Чтобы заново включить питание после активации [ЭНЕРГОСБЕРЕЖ (БАТА)] или [ЭНЕРГОСБЕРЕЖ (БП)], установите переключатель питания один раз на OFF, а потом снова на ON. (→ 175)

Выбор режима

Нажмите кнопку THUMBNAIL для переключения на режим записи или режим воспроизведения.

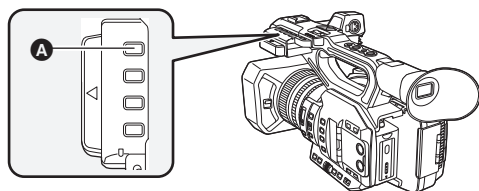

A Кнопка THUMBNAIL

Режим записи (→ 42)	Отображается экран записи. Можно записывать видеоролики.
Режим воспроизведения (→ 104)	Отображается экран пиктограмм для воспроизведения. Можно воспроизводить видеоролики и фотоснимки.

- Когда вы включаете данную камеру, она начинает работать в режиме записи.
- Если в режиме воспроизведения нажать кнопку начала/остановки записи или вспомогательную кнопку начала/остановки записи, камера переключится на режим записи и начнется запись.

Использование ЖКД монитора/ Видоискателя

При выдвигании монитора ЖКД видоискатель отключается, а монитор ЖКД включается. Когда монитор ЖКД задвинут, включается видоискатель.

Переключение между отображением на мониторе ЖКД и видоискателе

Выберите меню. (→ 40)



[МЕНЮ] : [НАСТР.ВЫВОДА] → [ВЫВОД НА ЖКД/VF] → нужная настройка

[ЖКД]: Монитор ЖКД включается при его выдвигении. Видоискатель не включается.

[EVF]: Включается видоискатель. Монитор ЖКД не включается.

■ Как изменить настройку с помощью кнопки USER

Настройки монитора ЖКД и видоискателя можно изменить, зарегистрировав [ВЫВОД НА ЖКД/VF] для кнопки USER.

- По умолчанию эта функция назначена кнопке USER7.
- Сведения о настройке кнопки USER приведены на стр. 79.

Во время отображения экрана записи нажмите кнопку USER, для которой зарегистрирована функция [ВЫВОД НА ЖКД/VF].

- Настройка переключается при каждом нажатии кнопки.
[ЖКД] ↔ [EVF]
- Эта настройка также применяется к настройке меню [ВЫВОД НА ЖКД/VF].

- [ЖКД] выбирается при выдвигании монитора ЖКД.

Использование ЖКД монитора

1 Вытяните ЖКД монитор в указанном на рисунке направлении.

- Возьмитесь за выступ для извлечения монитора ЖКД **A** и вытягивайте монитор ЖКД до щелчка.

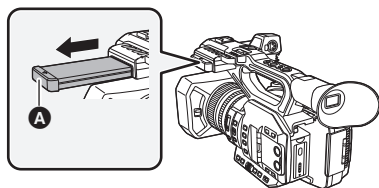

2 Поверните его в положение, в котором вам удобно смотреть.

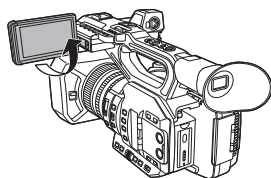

Чтобы убрать ЖКД монитор

Уберите его, как показано на рисунке, чтобы ЖКД был направлен вниз.

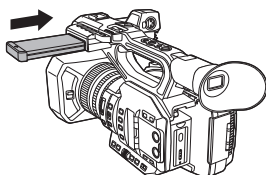

Диапазон поворота ЖКД монитора

- Он может поворачиваться на угол до 270° в направлении объектива.

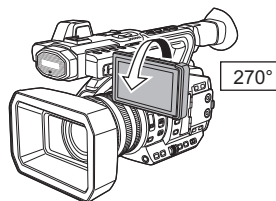

Использование сенсорного экрана

Можно управлять камерой, касаясь непосредственно монитора ЖКД (сенсорного экрана) пальцем.

■ Касание

Чтобы выбрать значок или изображение, коснитесь сенсорной панели и отведите палец.

- Коснитесь центра значка.
- Касание сенсорного экрана не будет срабатывать при касании другой части сенсорного экрана.

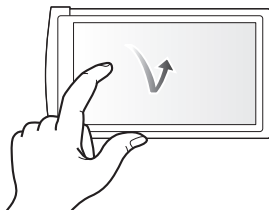

■ Прокрутите касанием

Передвигайте палец, прижимая его к сенсорному экрану.

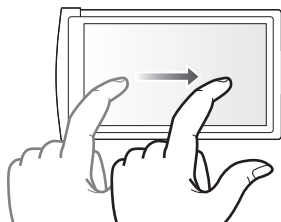

■ О значках функций

▲/▼/◀/▶:

Касайтесь этих значков при смене страницы или выполнении настроек.

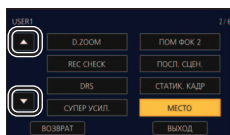

- Не касайтесь монитора ЖКД твердыми заостренными предметами, например, шариковыми ручками.

Регулировка монитора ЖКД

- Эти настройки не влияют на фактически записываемые изображения.

[ЯРКИЙ ЖКД]

Данная функция обеспечивает удобство просмотра монитора ЖКД в местах с высокой яркостью освещения, в том числе вне помещений.

Выберите меню. (→ 40)

 : [НАСТР ДИСПЛ] → [ЯРКИЙ ЖКД] →
[+1] (Яркость увеличивается)/[0] (Обычный)/[-1] (Яркость уменьшается)

- При использовании сетевого адаптера [ЯРКИЙ ЖКД] автоматически устанавливается на [+1].
- [0] выбирается, когда:
 - [ВЫБ. РЕЖИМА USB] устанавливается на [DEVICE] и данная камера подключается к ПК. (→ 121)
- Когда монитор ЖКД выключен, этот параметр недоступен.

[НАСТР. ЖКД]

Настраивается яркость и насыщенность цвета на мониторе ЖКД.

1 Выберите меню. (→ 40)

 : [НАСТР ДИСПЛ] → [НАСТР. ЖКД]

2 Прикоснитесь к требуемому элементу настроек.

[ЦВЕТ]:	Уровень цветности ЖКД монитора
[ЯРКОСТЬ]:	Яркость ЖКД монитора
[КОНТРАСТ]:	Контрастность ЖКД монитора

3 Для регулировки настроек прикоснитесь к  / .

- Можно выбрать значение от -16 до +16.

4 Прикоснитесь к [ВОЗВРАТ].

- Прикоснитесь к [ВЫХОД], чтобы завершить настройку.

- Когда монитор ЖКД выключен, этот параметр недоступен.

Регулировка видоискателя

- Эти настройки не влияют на фактически записываемые изображения.

Установка поля обзора

Регулирует поле обзора для четкого показа изображения на видоискателе.

1 Поверните видоискатель в положение, в котором вам удобно смотреть.

- Будьте осторожны, не защемите пальцы при перемещении видоискателя.
- Видоискатель может подниматься в вертикальное положение до угла около 90°.
- Уберите монитор ЖКД и включите видоискатель.

2 Отрегулируйте фокус, поворачивая рычажок корректора окуляра.

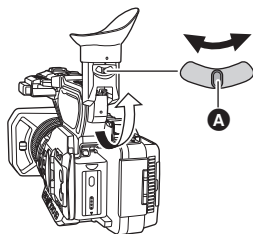

A Рычажок корректора окуляра

[НАСТР. EVF]

Настраивается яркость и насыщенность цвета видоискателя.

• Для изменения настроек используйте поворотный переключатель. (→ 101)

1 Выберите меню. (→ 40)



: [НАСТР ДИСПЛ] → [НАСТР. EVF] → нужная настройка

[ЦВЕТ]: Уровень цветности видоискателя

[ЯРКОСТЬ]: Яркость видоискателя

[КОНТРАСТ]: Контрастность видоискателя

2 Поверните поворотный переключатель, чтобы переместить курсор на отображение значения **A**.

- Нажмите на поворотный переключатель, чтобы выбрать отображение значения.

3 Поверните поворотный переключатель, чтобы изменить настройку.

- Нажмите на поворотный переключатель, чтобы установить выбранное значение.
- Можно выбрать значение от -16 до +16.

4 Выберите [ВОЗВРАТ].

- Выберите [ВЫХОД].

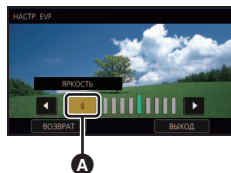

- Когда видоискатель выключен, этот параметр недоступен.
- В случае установки [ЦВЕТ] на -16 изображения выводятся черно-белыми.

[ЦВЕТН. ВИДОИСК.]

При записи или воспроизведении можно выбрать цветной или черно-белый режим видоискателя.

Выберите меню. (→ 40)

 : [НАСТР ДИСПЛ] → [ЦВЕТН. ВИДОИСК.] → [ВКЛ] или [ВЫКЛ]

[ВКЛ]: Отображается в цвете

[ВЫКЛ]: Отображается в черно-белом режиме

- Если настройку [ЦВЕТ] изменить в [НАСТР. EVF], [ЦВЕТН. ВИДОИСК.] установится на [ВКЛ].

Съемка автопортрета

- Измените режим на режим записи. (→ 31)

Поверните ЖКД монитор в сторону объектива.

- Отображение себя во время съемки можно изменив, установив [СЪЕМКА СЕБЯ]. (→ 173)

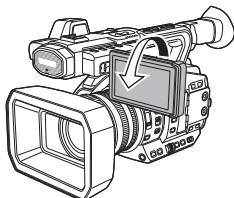

- Если [СЪЕМКА СЕБЯ] установлен на [ЗЕРКАЛО], на экране отобразятся только некоторые индикаторы. Если отображается индикатор , возвратите монитор ЖКД в нормальное положение и проверьте индикацию предупреждения/неисправности. (→ 184)
- Когда видоискатель поднят, монитор ЖКД выключается.

Установка даты и времени

При включении данной камеры может появиться сообщение [УСТАНОВКА ЧАСОВОГО ПОЯСА, ДАТЫ/ВРЕМЕНИ].

Чтобы выполнить эти настройки, выберите [ДА] и следуйте инструкциям, начиная с шага 2 до 3 процедуры установки часового пояса.

Часовой пояс

Можно установить разницу со средним гринвичским временем.

1 Выберите меню. (→ 40)

MENU : [ПРОЧ. ФУНКЦ.] → [ЧАСОВ ПОЯС]

2 Прикоснитесь к / и установите регион для записи.

3 Чтобы завершить настройку, коснитесь [ВЫХОД].

- Если появится экран [УСТАН ЧАСЫ], выполните [УСТАН ЧАСЫ].

- При изменении часового пояса установка даты/времени также меняется автоматически.

Установка часов

1 Выберите меню. (→ 40)

MENU : [ПРОЧ. ФУНКЦ.] → [УСТАН ЧАСЫ]

2 Прикоснитесь к дате или времени, которые следует задать, после чего установите требуемое значение с помощью значков / .

- Год можно установить в диапазоне от 2000 до 2039.

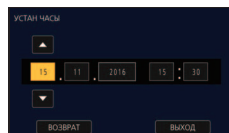

3 Прикоснитесь к [ВЫХОД], чтобы завершить настройку.

- Функция даты и времени работает за счет встроенной литиевой батарейки.
- Если дисплей времени приобретает вид [- -], это означает, что необходимо зарядить встроенную литиевую батарею. Чтобы перезарядить встроенную литиевую батарею, подключите адаптер переменного тока либо подключите батарею к камере. Оставьте устройство в таком состоянии приблизительно на 24 часа, после чего батарея обеспечит хранение даты и времени на протяжении приблизительно 6 месяцев. (Перезарядка батареи по-прежнему выполняется даже при отключенной камере.)
- Способ отображения времени можно изменить в настройках меню. (→ 171) [НАСТР ДИСПЛ] → [ДАТА/ВРЕМЯ] или [СТИЛЬ ДАТЫ]

■ Таблица часовых поясов

Разница во времени	Регион	Разница во времени	Регион
0:00	Лондон, Касабланка	+3:30	Тегеран
-1:00	Азорские острова	+4:00	Дубай, Абу-Даби
-2:00	Фернандо де Норонха	+4:30	Кабул
-3:00	Рио-де-Жанейро, Сан-Паулу, Буэнос-Айрес	+5:00	Исламабад, Карачи, Мале
-3:30	Ньюфаундленд	+5:30	Дели, Колката, Мумбаи, Ченнаи, Коломбо
-4:00	Манаус, Ла-Пас	+5:45	Катманду
-4:30	Каракас	+6:00	Дакка
-5:00	Торонто, Нью-Йорк, Майами, Лима	+6:30	Янгон
-6:00	Чикаго, Хьюстон, Мехико	+7:00	Бангкок, Джакарта
-7:00	Денвер, Финикс	+8:00	Пекин, Гонконг, Куала-Лумпур, Сингапур
-8:00	Ванкувер, Сиэтл, Лос-Анджелес	+9:00	Сеул, Токио
-9:00	Аляска, Анкоридж	+9:30	Аделаида
-10:00	Гавайи, Гонулулу, Таити	+10:00	Гуам, Сидней
-11:00	О-ва Мидуэй	+11:00	Соломоновы о-ва, Новая Каледония
+1:00	Берлин, Париж, Рим, Мадрид	+12:00	Фиджи, Окленд, Веллингтон
+2:00	Хельсинки, Афины, Каир, Йоханнесбург	+12:45	О-ва Чатем
+3:00	Москва, Кувейт, Эр-Рияд, Найроби		

Использование экрана меню

- Пункты меню также можно выбирать с помощью поворотного переключателя. (→ 101)

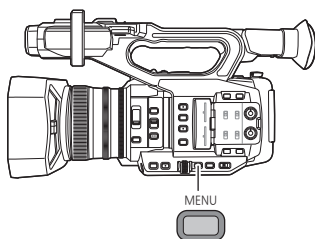

- 1** Нажмите кнопку MENU .
- 2** Коснитесь главного меню **A**.



- 3** Коснитесь подменю **B**.
 - Переход к следующей (или предыдущей) странице может быть осуществлен путем прикосновения к пиктограмме  / .

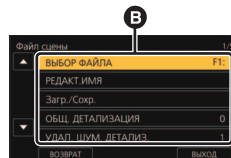

- 4** Чтобы ввести значение настройки, прикоснитесь к требуемому элементу.
- 5** Чтобы выйти из экрана настройки меню, прикоснитесь к [ВЫХОД].

Перед началом записи

- При съемке убедитесь в том, что вы приняли устойчивое положение, а также убедитесь в отсутствии опасности столкновения с другими людьми или объектами.
- Держите наглазник видоискателя как можно ближе к своему глазу.
- Отрегулируйте угол ЖКД монитора в соответствии с положением камеры.
- Вне помещения выполняйте съемку так, чтобы солнце светило вам в спину. Если объект съемки освещен сзади, на записи он получится темным.
- Держите локти ближе к корпусу и расставьте ноги для большей устойчивости.
- Для получения стабильных изображений рекомендуется по возможности использовать штатив.



Выбор носителя для записи

Можно указать гнездо для карты, на которую нужно записать видеоролики.

Выберите меню.

MENU : [НАСТР.ЗАП.] → [ВЫБОР НОСИТ.] → [SD КАРТА 1]/[SD КАРТА 2]

- В следующей ситуации, если начать съемку с обычными настройками или начать съемку с установкой [ФУНКЦИЯ СЛОТОВ] (→ 161) на [НЕПРЕРЫВН.ЗАП.], гнездо для карты памяти, используемое для видеосъемки, переключится автоматически:
 - Карта SD не вставлена в гнездо для карты памяти, выбранное в [ВЫБОР НОСИТ.], или карта SD в выбранном гнезде для карты заполнена, а в другом гнезде есть еще одна карта SD.
- Используемое для видеосъемки гнездо для карты памяти можно также поменять, нажав кнопку USER, для которой зарегистрирована функция [SLOT SEL], или коснувшись соответствующего значка кнопки USER во время приостановки записи. (→ 79)

Форматирование носителей

Если вы используете карты SD для съемки этой камерой впервые, отформатируйте их. Не забывайте, что при форматировании носителя с него стираются все записанные данные без возможности восстановления. Выполняйте резервное копирование важных данных на ПК и т. д. (→ 121)

- При использовании двух карт SD отформатируйте обе.

1 Выберите меню.

MENU : [ПРОЧ. ФУНКЦ.] → [ФОРМАТ. ПАМЯТЬ]

2 Прикоснитесь к [SD КАРТА 1] или [SD КАРТА 2].

- При завершении форматирования коснитесь [ВЫХОД] для выхода из экрана сообщения.

- Во время форматирования не выключайте данное устройство и не извлекайте карту SD. Не подвергайте данное устройство вибрации или ударам.

Для форматирования носителя используйте данную камеру.
Не форматируйте карту SD с помощью иного оборудования, например ПК. Иначе использование карты в данной камере может оказаться невозможным.

Запись



Запись видеоклипов

- Перед включением камеры откройте крышку объектива. (→ 20)

1 Измените режим на режим записи. (→ 31)

- Вытяните ЖКД-монитор.

2 Для начала съемки нажмите кнопку начала/остановки записи **B**.

- Запись останавливается при повторном нажатии кнопки пуска/остановки записи.

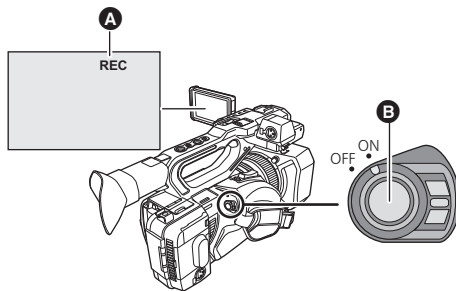

- **A** Когда начинается запись, отображается REC (красного цвета).

■ Показания на экране в режиме записи



TC 00:00:00:00	Индикация счетчика (→ 75)
1 / 2 (белый)	Номер гнезда для карты памяти
R 1h20m	Примерное оставшееся время записи ● Когда оставшееся время записи составляет менее 1 минуты, R 0h00m мигает красным.
MAIN	Гнездо для карты, выбранное для видеосъемки (→ 41)*
FHD 1080	Формат записи (→ 147)
50M	Скорость передачи данных (→ 147)
MP4	Режим записи (→ 147)
50.00p	Частота кадров (→ 147)

* Отображается только во время обычной съемки.

- Для изменения способа записи измените [РЕЖИМ ЗАП.] или [ФОРМАТ ЗАПИСИ]. (→ 147)
- Изображения, записанные между нажатием кнопки пуска/остановки записи при начале записи и повторным ее нажатием для перехода в режим паузы записи, становятся одной сценой.
- Если размер файла записанной сцены больше, чем указано ниже, или время записи превышает указанные ниже значения, сцена автоматически разделяется. (Запись продолжается.)

Сцена AVCHD	Приблизительно 4 ГБ
Сцена MOV/MP4 (при использовании карты памяти SDHC)	Приблизительно 4 ГБ или 30 минут
Сцена MOV/MP4 (при использовании карты памяти SDXC)	Приблизительно 96 ГБ или 3 часа

- (Максимальное количество сцен, записываемых на одну карту SD)

Режим записи	MOV/MP4	AVCHD
Записываемые сцены	Прим. 89100	Прим. 3900
Разные даты (→ 111)	Прим. 900	Прим. 900

- Если карта SD содержит сцены, записанные с установкой [РЕЖИМ ЗАП.] на [MOV]/[MP4], и фотоснимки, общее максимальное количество записываемых сцен и максимальное количество записываемых сцен для каждой даты будет меньше, чем указано в таблице выше.
- Количество сцен, которые могут быть записаны, может быть меньше указанных в следующих случаях:
 - При изменении [ФОРМАТ ЗАПИСИ] (→ 147)
 - При установке [ФУНКЦИЯ СЛОТОВ] на [Одновременная] (→ 161)
 - Во время интервальной записи (→ 162)
- Смотрите на странице 200 информацию о максимальном времени записи.

Переключение между автоматическим и ручным режимом

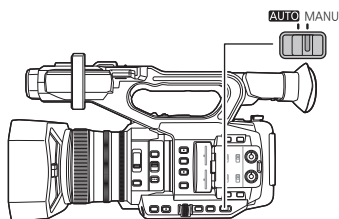

Переключатель AUTO/MANU
Передвиньте переключатель для изменения автоматического режима/ручного режима.

- **A** отображается в автоматическом режиме.

■ Автоматический режим

В автоматическом режиме данная камера работает в соответствии с настройками меню [Авто переключение].

- Когда в автоматическом режиме автоматически изменяются следующие настройки, соответствующие настройки ручного режима отменяются:
 - Фокус (→ 52)
 - Ирисовая диафрагма (→ 64)
 - GAIN (→ 66)
 - Скорость затвора (→ 69)

■ Как включить/отключить автоматически изменяемые функции

Функции, которые автоматически настраиваются в автоматическом режиме, можно включать/отключать.

Выберите меню.

MENU : [Авто переключение] → нужная настройка

Пункт меню	Настройка
[Авто диафрагма]	<p>[ВКЛ]: Функция автоматической ирисовой диафрагмы включается в автоматическом режиме.</p> <p>[ВЫКЛ]: Функция автоматической ирисовой диафрагмы включается в ручном режиме. Используйте кнопку IRIS для переключения между автоматическим режимом ирисовой диафрагмы и ручным режимом ирисовой диафрагмы.</p>
[АВТ.КОНТР.УСИЛЕН.]	<p>[ВКЛ]: Функция автоматического усиления включается в автоматическом режиме.</p> <p>[ВЫКЛ]: Функция автоматического усиления включается в ручном режиме. Усиление меняется в соответствии с настройками, назначенными кнопке GAIN.</p>
[АВТОЗАТВОР]	<p>[ВКЛ]: Функция автоматического затвора включается в автоматическом режиме.</p> <p>[ВЫКЛ]: Функция автоматического затвора включается в ручном режиме. Нажмите кнопку SHUTTER для переключения между автоматическим режимом затвора и ручным режимом затвора.</p>

Пункт меню	Настройка
[АТW]	[ВКЛ]: Функция автоматической настройки баланса белого включается в автоматическом режиме. [ВЫКЛ]: Функция автоматической настройки баланса белого включается в ручном режиме. Баланс белого меняется в соответствии с настройкой, зарегистрированной для кнопки WHITE BAL. (→ 60)
[Авто фокус]	[ВКЛ]: Функция автофокусировки включается в автоматическом режиме. [ВЫКЛ]: Функция автофокусировки включается в ручном режиме. Фокус меняется в соответствии с функциями переключателя FOCUS A/M/∞.

Автоматическая настройка баланса белого

Функция автоматической настройки баланса белого (АТW) данной камеры автоматически меняет баланс белого в соответствии с условиями освещения.

Если автоматическая настройка баланса белого работает неправильно, сначала переключитесь на ручной режим, а затем настройте баланс белого. (→ 60)

Автофокусировка

Камера выполняет фокусировку автоматически.

- Надлежащее функционирование автофокусировки не обеспечивается в перечисленных ниже ситуациях. В таких случаях снимайте изображения в режиме ручной фокусировки. (→ 52)
 - Одновременная съемка удаленных и близких объектов
 - Съемка объекта за грязным или пыльным окном
 - Съемка объекта, окруженного предметами с блестящими поверхностями или предметами с высокой отражающей способностью

■ Элементы управления, отключаемые в автоматическом режиме

Некоторые элементы управления данной камеры могут отключаться в автоматическом режиме. Отключаемые элементы управления зависят от настроек меню [Авто переключение].

Условия для отключения элементов управления	Элементы управления, отключаемые в автоматическом режиме
[Авто диафрагма] устанавливается на [ВКЛ].	Кольцо ирисовой диафрагмы, кнопка IRIS
[АВТ.КОНТР.УСИЛЕН.] устанавливается на [ВКЛ].	Кнопка GAIN, кнопка USER, для которой зарегистрирована функция [СУПЕР УСИЛ.]
[АВТОЗАТВОР] устанавливается на [ВКЛ].	Кнопка SHUTTER
[АТW] устанавливается на [ВКЛ].	Кнопка WHITE BAL
[Авто фокус] устанавливается на [ВКЛ].	Кольцо фокусировки, кнопка FOCUS ASSIST, переключатель FOCUS A/M/∞, кнопка PUSH AUTO, кнопка USER, для которой зарегистрирована функция [ПОМ ФОК 1], [ПОМ ФОК 2] или [PUSH AUTO]



Настройка качества изображения

Качество записываемых изображений можно выбрать в главном меню → [Файл сцены].

Функция детализации

С помощью этой функции контуры изображений утолщаются или смягчаются. Она эффективно снижает или повышает резкость изображений, но в некоторых случаях все изображение может получиться грубым из-за усиления помех и выделения краев. Чтобы избежать этих проблем, не следует добавлять этот эффект на участках, которые не нужно выделять, и сохранить детали участков.

■ Пункт меню

[ОБЩ. ДЕТАЛИЗАЦИЯ]:	Настраивается степень общей коррекции контуров изображений. (→ 140)
[УДАЛ. ШУМ. ДЕТАЛИЗ.]:	Настраивается уровень устранения шума на деталях. (→ 140)
[ТЕЛЕСН. ЦВЕТ]:	Телесные цвета смягчаются для более привлекательного вида. (→ 141)
[УРОВ. ВЕРТ. ДЕТАЛИЗ.]:	Настраивается степень вертикальной коррекции контуров изображений. (→ 141)

Функция телесного цвета

Благодаря этой функции кожа человека выглядит на изображениях более гладкой.

■ Пункт меню

[ТЕЛЕСН. ЦВЕТ] (→ 141)

Функция управления усилением RB

Когда режим баланса белого установлен на [Ach] или [Bch], с помощью этой функции повышается или снижается интенсивность красного и синего цвета. Она работает в сочетании с автоматической настройкой баланса белого.

- Функция не работает при установке режима баланса белого на [ATW], [P3200K], [P5600K] или [ИЗМЕНЯЕМЫЙ].

■ Пункт меню

[НАСТР.РЕГ.УСИЛ. Красн. Син.] (→ 142)

Функция настройки цветности

Эта функция устанавливает насыщенность цвета и фазу сигнала цветности. Она применяет эффекты к изображениям полностью. Ее нельзя установить на отдельный цветовой оттенок.

■ Пункт меню

[Уровень цвета]:	Настройка интенсивности цвета. (→ 143)
[Фаза цвета]:	Настройка цветового баланса. (→ 143)

Функция управления черным

Эта функция устанавливает базовый уровень черного цвета для расчета освещенности.

■ Пункт меню

[НАСТР. ЧЕРНОГО] (→ 143)

Функция гаммы

Эта функция устанавливает оптимальный тон изображений.

■ Пункт меню

[РЕЖИМ ГАММЫ]: Устанавливается оптимальный тон и контрастность изображений для записываемой сцены. (→ 144)

[ГАММА ЧЕРН.]: Устанавливается гамма-кривая для темных участков. (→ 144)

Функция перегиба кривой

Эта функция устанавливает сжатие видеосигналов во избежание насыщения в области белого на изображениях.

■ Пункт меню

[РЕЖИМ КОЛЕНА]: Устанавливается уровень сжатия сигналов очень ярких изображений, полученных датчиком изображения, для снижения насыщения в области белого. (→ 145)

[ГЛАВ. ТОЧКА КОЛЕНА]: Настраивается положение точки перегиба кривой с шагом в 0,5%. (→ 145)

[ГЛАВ. УКЛ. КОЛЕНА]: Устанавливается наклон кривой. (→ 145)



Функция приближения/удаления

Максимальный коэффициент оптического увеличения камеры равен 15×.

- (Когда размер изображения [ФОРМАТ ЗАПИСИ] (→ 147) составляет 1920×1080 или ниже) Увеличение может достигать 25× при установке [i.Zoom] на [ВКЛ]. (→ 93)
- Степень увеличения можно проверить на экране, где отображается значение от Z00 до Z99. Значение возрастает при приближении и уменьшается при удалении.
- Единицу экранной индикации увеличения можно изменить, изменив настройку [ОТБРАЖ. УВЕЛИЧ.] в меню [НАСТР ДИСПЛ]. Также можно изменить настройку, чтобы экранная индикация не появлялась. (→ 171)
- При установке [ФОКУС МАКРО] на [ВЫКЛ] можно выполнить фокусировку на объектах на расстоянии примерно от 1,0 м до бесконечности. При установке [ФОКУС МАКРО] на [ВКЛ] и положении трансфокатора на стороне W можно выполнить фокусировку на объектах на расстоянии примерно от 10 см до бесконечности. (→ 89, 156)

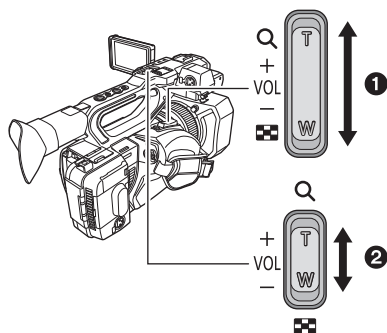

Рычажок трансфокатора ①/ вспомогательный рычажок трансфокатора ②

Сторона T:

Крупный план (приближение)

Сторона W:

Широкоугольная съемка (удаление)

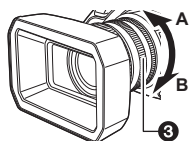

Кольцо трансфокатора ③

Сторона A:

Широкоугольная съемка (удаление)

Сторона B:

Крупный план (приближение)

- Если вы уберете палец с рычага изменения фокусного расстояния во время работы трансфокатора, может записаться звук его работы. Переместите бесшумно рычаг изменения фокусного расстояния в исходное положение.
- Степень увеличения сохраняется даже после выключения камеры.

Использование i.Zoom

При установке [i.Zoom] на [ВКЛ] можно выполнять увеличение, сохраняя прекрасное качество изображения высокой четкости, вплоть до увеличения прибл. 25×.

- Установите [ФОРМАТ ЗАПИСИ] на параметр с размером изображения 1920×1080 или ниже. (→ 147)

Выберите меню.

 : [НАСТР КНОП] → [i.Zoom] → [ВКЛ]

- Также i.Zoom можно использовать, зарегистрировав [i.ZOOM] для кнопки USER. (→ 93)
- Индикация степени увеличения изменится.

(Пример)

- iZ00 — iZ99: уровни увеличения в диапазоне оптического увеличения
-  iZ99: i.Zoom

● Эта функция недоступна в следующих случаях:

- В режиме переменной частоты кадров (→ 91)
- При установке [ФОРМАТ ЗАПИСИ] на параметр с размером UHD (3840×2160)
- Во время стоп-кадра (→ 86)

Использование функции быстрого увеличения

При установке [БЫСТР.ЗУМ] на [ВКЛ] можно использовать функцию быстрого увеличения, выполняя увеличение с помощью рычажка трансфокатора.

1 Выберите меню.

 : [НАСТР КНОП] → [БЫСТР.ЗУМ] → [ВКЛ]

2 Чтобы выполнить увеличение, нажмите на рычажок трансфокатора до конца.

- При использовании функции быстрого увеличения индикация степени увеличения изменяется. (Пример:  99)

■ **О скорости изменения масштаба**

- Скорость изменения масштаба варьируется в зависимости от того, насколько сильно нажат рычажок трансфокатора и насколько быстро вращается кольцо оптического увеличения.
- Операция увеличения с помощью вспомогательного рычажка трансфокатора выполняется с постоянной скоростью. Скорость увеличения с помощью этого рычажка различается в зависимости от настройки [SUB ZOOM]. (→ 158)

- Функцию быстрого увеличения также можно использовать, зарегистрировав [БЫСТР.ЗУМ] для кнопки USER. (→ 79)
- Во время ускоренной операции увеличения звук механизма трансфокатора становится громче, чем обычно. Из-за этого во время съемки звук может записаться.
- Когда используется функция быстрого увеличения, слежение за объектом при автофокусировке может не выполняться, в зависимости от объекта.

Использование кнопки USER

Цифровое увеличение можно использовать путем настройки кнопки USER. (→ 84)

- Сведения о настройке кнопки USER приведены на стр. 79.

Функция стабилизатора изображения

Использование стабилизатора изображения позволяет снизить влияние колебаний камеры при съемке.

Данная камера оборудована гибридным оптическим стабилизатором изображения.

Гибридный оптический стабилизатор изображения – это гибридный оптический и электрический стабилизаторов.

1 Зарегистрируйте функцию [O.I.S.] для кнопки USER. (→ 79)

- По умолчанию эта функция назначена кнопке USER6.

2 Чтобы включить/выключить стабилизатор изображения, нажмите кнопку USER, для которой зарегистрирована функция [O.I.S.], или коснитесь соответствующего значка кнопки USER.

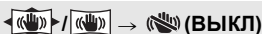

- Эту функцию также можно использовать, выбирая пункты меню.

[НАСТР КНОП] → [ОПТ.СТАБ.(O.I.S.)] → [ВКЛ]/[ВЫКЛ]

- Если для [ГИБРИДНЫЙ O.I.S.] установлен режим [ВКЛ], на экран выводится , если [ВЫКЛ] – .
- Этот параметр нельзя установить во время использования стоп-кадра (→ 86)

■ Изменение режима стабилизатора изображения

Выберите меню.

: [НАСТР КНОП] → [ГИБРИДНЫЙ O.I.S.] → [ВКЛ] или [ВЫКЛ]

Установка этого режима на [ВКЛ] еще больше улучшает стабилизацию изображения при съемке с рук удаленного объекта с увеличением.

- В следующих случаях оптический стабилизатор изображения отключается и настройку изменить невозможно:
 - При установке оптического стабилизатора изображения на (настройка отменена)
 - При установке размера на UHD (3840×2160) в [ФОРМАТ ЗАПИСИ] (→ 147)
 - В режиме переменной частоты кадров (→ 91)
- При использовании стоп-кадра эту настройку изменить нельзя (→ 86)

- При сильном сотрясении стабилизация может оказаться невозможной.
- При использовании штатива стабилизатор изображения рекомендуется установить на (настройка отменена).

Настройка стабилизатора изображения для различных условий съемки

Стабилизатор изображения можно настроить, отдельно изменяя настройки [АМПЛ.РАЗМЫТИЯ] и [ЧАСТОТА РАЗМЫТИЯ].

■ Пользовательская функция оптического стабилизатора изображения

При выборе [ВКЛ] стабилизатор изображения работает с пользовательскими настройками [АМПЛ.РАЗМЫТИЯ] и [ЧАСТОТА РАЗМЫТИЯ].

Выберите меню.

 : [НАСТР КНОП] → [НАСТР. СТАБИЛИЗАЦИИ] → [ВКЛ]

■ Амплитуда размытости

Эффективность коррекции дрожания камеры можно настроить в соответствии со степенью дрожания камеры во время съемки.

Выберите меню.

 : [НАСТР КНОП] → [АМПЛ.РАЗМЫТИЯ] → нужная настройка

[1]/[2]/[3]/[4]/[5]

- Если установить меньшее значение, эффективность коррекции незначительного дрожания камеры повышается.
Несмотря на то что меньшие значения позволяют эффективнее стабилизировать экран при незначительном дрожании камеры, например во время съемки в неподвижном положении, они менее эффективны для коррекции значительного дрожания камеры. При съемке одного и того же объекта рекомендуется установить меньшее значение.
- Если установить большее значение, дрожание камеры разной степени, от незначительного до значительного дрожания, корректируется сбалансированным образом. Несмотря на то что большие значения позволяют эффективнее корректировать значительное дрожание камеры, во время съемки в неподвижном положении экран становится нестабильным. При съемке в неустойчивом положении, когда изображения могут получиться размытыми, рекомендуется установить большее значение.

■ Частота размытости

Вы можете изменить заданный диапазон частот для коррекции дрожания камеры, чтобы регулировать эффективность коррекции в соответствии с условиями съемки.

Выберите меню.

 : [НАСТР КНОП] → [ЧАСТОТА РАЗМЫТИЯ] → нужная настройка

- [1]: С помощью этой настройки повышается эффективность коррекции дрожания камеры разной степени, от медленного дрожания в диапазоне низких частот до быстрого и малозаметного дрожания камеры в диапазоне высоких частот. Эту настройку рекомендуется выбирать при съемке в неподвижном положении без панорамирования или наклона камеры.
- [2]: Это стандартная настройка, повышающая эффективность коррекции дрожания камеры в диапазоне частот от средних до высоких. Даже при изменении положения камеры сопутствующее перемещение изображения может выглядеть естественным и сохраняться эффективность коррекции.
- [3]: С помощью этой настройки в основном повышается эффективность коррекции быстрого и малозаметного дрожания камеры в диапазоне высоких частот, а эффективность коррекции медленного дрожания камеры в диапазоне низких частот снижается. Эту настройку рекомендуется использовать при панорамировании или многочисленных наклонах камеры во время съемки.

Фокус

Регулируйте фокусировку с помощью фокусирующего кольца. Если автофокусировка представляет сложности из-за условий съемки, используйте ручную фокусировку.

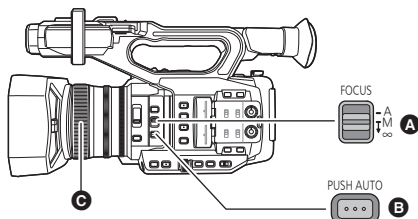

- A** Переключатель FOCUS A/M/∞
- B** Кнопка PUSH AUTO
- C** Фокусирующее кольцо

- Переключение в ручной режим. (→ 44)

1 Установите переключатель FOCUS A/M/∞ на [M] для включения ручной фокусировки.

- Произойдет переключение на MF с AF.

2 Настройте фокусировку, поворачивая фокусирующее кольцо.

- Значение фокуса можно установить от MF00 (фокусное расстояние*: приблизительно 10,0 см [при установке [ФОКУС МАКРО] (→ 89, 156) на [ВКЛ]]) до MF99 (фокусное расстояние*: бесконечность). Чем больше значение фокуса, тем дальше положение, где достигается фокусировка.

* Значение фокусировки означает минимальное расстояние, на котором можно выполнить фокусировку на объекте.

- Если переключатель FOCUS A/M/∞ передвинуть в направлении [∞], фокусировка установится на MF95 на стороне бесконечности. (Переключатель FOCUS A/M/∞ вернется в положение [M].)
- Чтобы вернуться к автофокусировке, установите переключатель FOCUS A/M/∞ на [A] или установите [Авто фокус] на [ВКЛ] и переключитесь на автоматический режим. (→ 44)

- При установке [ФОКУС МАКРО] на [ВКЛ], когда расстояние до объекта сокращается и становится прибл. менее 0,95 м, камера переключается на диапазон макросъемки и [AF] или [MF]. (Камера может переключиться на диапазон макросъемки, даже если расстояние до объекта составляет 0,95 м или более, в зависимости от объекта.)
- В зависимости от увеличения переход в макрорежим может не выполняться или может быть выполнен переход к не отображаемому фокусному значению.
- При изменении увеличения в макрорежиме может нарушиться фокусировка.
- При установке [Авто фокус] на [ВКЛ] и установке на данной камере автоматического режима автофокусировка выполняется независимо от положения переключателя FOCUS A/M/∞. (→ 44)
- Единица индикации значения фокуса изменяется в зависимости от настройки [ОТОБРАЖ. ФОКУСА] в меню [НАСТР ДИСПЛ]. Также можно изменить настройку, чтобы экранная индикация не появлялась. (→ 171)

■ Как изменить способ настройки фокуса с помощью кольца фокусировки

Выберите меню.

MENU : [НАСТР КНОП] → [ПРИВОД ФОКУС.КОЛЬЦА]

[СКОРОСТЬ]:	Значение фокуса настраивается в соответствии со скоростью вращения кольца фокусировки.
[ГРУБЫЙ]:	Значение фокуса настраивается в соответствии с положением вращения кольца фокусировки. Поскольку действие кольца фокусировки приводит к большему изменению значения фокуса, этот параметр подходит для выполнения приблизительных настроек.
[ТОЧНЫЙ]:	Значение фокуса настраивается в соответствии с положением вращения кольца фокусировки. Поскольку действие кольца фокусировки приводит к меньшему изменению значения фокуса, этот параметр подходит для выполнения точных настроек.

■ Как выделить контуры изображений

Если установить [НАСТРОЙКИ EVF/LCD] на [ВКЛ], можно упростить выполнение фокусировки с помощью выделения контуров изображения, выводимого на монитор ЖКД и видеодискатель.

Также можно настроить уровень выделения и изменить частоту.

- Эту функцию можно включить или отключить соответствующей кнопкой USER. (→ 89)
- Эти настройки не влияют на фактически записываемые изображения.

MENU : [НАСТР ДИСПЛ] → [НАСТРОЙКИ EVF/LCD] → [ВКЛ]

Настройка уровня [НАСТРОЙКИ EVF/LCD]

1 Выберите меню.

MENU : [НАСТР ДИСПЛ] → [EVF/LCD PEAK LEVEL]

2 Для регулировки настроек прикоснитесь к  / .

- Можно выбрать значение от -3 до +3.

3 Прикоснитесь к [ВЫХОД], чтобы завершить настройку.

Установка частоты усиления контуров [НАСТРОЙКИ EVF/LCD]

Выберите меню.

MENU : [НАСТР ДИСПЛ] → [EVF/LCD PEAK FREQ.] → [ВЫСОК.] или [НИЗК.]

- [НАСТРОЙКИ EVF/LCD] отменяется в следующих случаях:
 - При использовании вспомогательной фокусировки (Усиление контуров) (→ 56)

Настройка автофокусировки для различных условий съемки

Автофокусировку можно настроить для различных условий съемки, отдельно изменяя настройки [СКОР АВТ.ФОКУСА], [ЧУВСТВ.АВТ.ФОКУСА] и [ШИРИНА.ОБЛ.АВТ.ФОКУСА].

■ Пользовательская функция АФ

При выборе [ВКЛ] автофокусировка работает с пользовательскими настройками [СКОР АВТ.ФОКУСА] и [ЧУВСТВ.АВТ.ФОКУСА].

- Переключитесь на режим автофокусировки. (→ 52)

Выберите меню.

 : [НАСТР КНОП] → [НАСТР.АВТ.ФОКУСА] → [ВКЛ]



■ Настройка скорости АФ

Можно изменить скорость выполнения автофокусировки.

- Переключитесь на режим автофокусировки. (→ 52)
- Установите [НАСТР.АВТ.ФОКУСА] на [ВКЛ].

1 Выберите меню.

 : [НАСТР КНОП] → [СКОР АВТ.ФОКУСА]

2 Для регулировки настроек прикоснитесь к  / .

- Можно выбрать значение от -5 до +5.
- Чем больше значение, тем выше скорость фокусировки. И наоборот, с уменьшением значения скорость фокусировки замедляется.

3 Прикоснитесь к [ВЫХОД], чтобы завершить настройку.



■ Настройка согласованности АФ

Можно повысить стабильность или эффективность слежения автофокусировки.

- Переключитесь на режим автофокусировки. (→ 52)
- Установите [НАСТР.АВТ.ФОКУСА] на [ВКЛ].

1 Выберите меню.

 : [НАСТР КНОП] → [ЧУВСТВ.АВТ.ФОКУСА]

2 Для регулировки настроек прикоснитесь к  / .

- Можно выбрать значение от 0 до 10.
- При установке более высокого значения эффективность слежения фокусировки повышается, облегчая перемещение фокуса между объектами, находящимися на разном расстоянии от камеры. Для сохранения фокусировки на быстродвижущемся объекте рекомендуется установить большее значение.
- При установке более низкого значения повышается стабильность фокусировки, облегчая ее сохранение на нужном объекте, даже когда перед камерой проходит кто-то посторонний или объект съемки исчезает из видимости данной камеры. Чтобы избежать фокусировки на постороннем объекте или фоне, рекомендуется установить меньшее значение.

3 Прикоснитесь к [ВЫХОД], чтобы завершить настройку.

- Эта функция недоступна в следующих случаях:
 - В режиме ручной фокусировки (→ 52)
 - В режиме переменной частоты кадров (→ 91)
- При выборе более высокой скорости [СКОР АВТ.ФОКУСА] шум фокусировочного механизма слышится сильнее. В результате во время съемки может записаться шум.

■ Настройка диапазона участка АФ

Ширину рабочего участка для автофокусировки можно настроить в соответствии с размером объекта съемки.

- Переключитесь на режим автофокусировки. (→ 52)

1 Выберите меню.

 : [НАСТР КНОП] → [ШИРИНА.ОБЛ.АВТ.ФОКУСА] → [УСТАН]

2 Нажмите на поворотный переключатель.



3 Поверните поворотный переключатель, чтобы изменить рамку участка АФ.

A [ВОЗВРАТ]

B Рамка участка АФ

C [ВЫХОД]

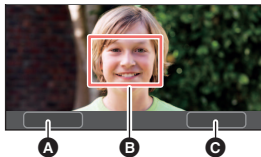

4 Прикоснитесь к [ВЫХОД], чтобы завершить настройку.

- **[AF-AREA]** появится на экране.

- Чтобы отменить настройки, установите [ШИРИНА.ОБЛ.АВТ.ФОКУСА] на [ВЫКЛ].
- Если в шаге 2 нажать на поворотный переключатель, рамка участка АФ станет желтой и можно будет выбрать [ВОЗВРАТ]/[ВЫХОД], поворачивая поворотный переключатель. Для установки выбранного параметра нажмите на поворотный переключатель.
- Ширину участка АФ также можно настраивать, зарегистрировав [ОБЛ.АВТ.ФОКУСА] для кнопки USER. (→ 96)
- Эта функция недоступна в следующих случаях:
 - В режиме ручной фокусировки (→ 52)
 - При использовании режима зоны (→ 87)
 - Во время стоп-кадра (→ 86)

АФ одним нажатием

Если в режиме ручной фокусировки нажать кнопку PUSH AUTO, камера с высокой скоростью будет выполнять фокусировку, пока изображение не будет сфокусировано.

- Переключитесь на режим ручной фокусировки. (→ 52)

Нажмите кнопку PUSH AUTO.

- Включится функция автофокусировки, и камера с высокой скоростью будет выполнять фокусировку, пока изображение не будет сфокусировано.
 - Настройка фокусировки вернется в режим ручной фокусировки, когда изображение будет сфокусировано или пройдет определенное время.
-
- Функцию АФ одним нажатием можно также использовать с помощью кнопки USER, для которой зарегистрирована функция [PUSH AUTO]. (→ 79)
 - Функция АФ одним нажатием не работает в следующих случаях:
 - При использовании автофокусировки

Принудительная АФ

Если нажать и удерживать кнопку PUSH AUTO, режим ручной фокусировки временно переключится на режим автофокусировки.

- Установите на камере ручную фокусировку. (→ 52)

Нажмите и удерживайте кнопку PUSH AUTO.

- Положение фокуса автоматически настраивается на объект в центре экрана.
- Если установить [РЕЖИМ МЕСТА] на [Фокус], [Фокус/Диаф.] или [Фокус/Ур.ярк.] и использовать режим зоны, положение фокуса автоматически настраивается на объект, которого вы коснулись. (→ 87)
- При отпускании кнопки настройка отменяется, а положение фокуса, установленное функцией Push AF (АФ нажатием), сохраняется.

- Функцию принудительной АФ можно также использовать с помощью кнопки USER, для которой зарегистрирована функция [PUSH AUTO]. (→ 79)
- Принудительная АФ не работает в следующих случаях:
 - При использовании автофокусировки

Вспомогательная фокусировка

Вспомогательную фокусировку можно использовать, нажав кнопку FOCUS ASSIST или кнопку USER, для которой зарегистрирована функция [ПОМ ФОК 1] или [ПОМ ФОК 2].

- Информацию о настройке кнопок USER см. на стр. 79.

Выбор способа вспомогательной фокусировки

- Как выбрать способ вспомогательной фокусировки для кнопки FOCUS ASSIST или кнопки USER, для которой зарегистрирована функция [ПОМ ФОК 1]

Выберите меню.

 : [НАСТР КНОП] → [ПОМОЩЬ ФОКУС. 1] → нужная настройка

[РАСШИРИТЬ]: При использовании вспомогательной фокусировки увеличивается центральный участок экрана.

[PEAKING]: При использовании вспомогательной фокусировки сфокусированные участки выделяются цветом.

[ОБА]: Одновременно устанавливается [РАСШИРИТЬ] и [PEAKING].

- Как выбрать способ вспомогательной фокусировки для кнопки USER, для которой зарегистрирована функция [ПОМ ФОК 2]

Выберите меню.

 : [НАСТР КНОП] → [ПОМОЩЬ ФОКУС. 2] → нужная настройка

[РАСШИРИТЬ] / [PEAKING]

- Функции увеличенного отображения и усиления контуров можно использовать по отдельности или совместно, выбрав разные настройки для [ПОМОЩЬ ФОКУС. 1] и [ПОМОЩЬ ФОКУС. 2].
- При установке [ПОМОЩЬ ФОКУС. 1] на [ОБА] функция [ПОМОЩЬ ФОКУС. 2] становится недоступной. Кроме того, кнопка USER, для которой зарегистрирована функция [ПОМ ФОК 2], отключается.

Использование вспомогательной фокусировки

- Переключитесь на режим ручной фокусировки. (→ 52)

Нажмите кнопку **FOCUS ASSIST** или кнопку **USER**, для которой зарегистрирована функция [ПОМ ФОК 1] или [ПОМ ФОК 2].

- Вспомогательную фокусировку можно также использовать, коснувшись значка кнопки **USER**, для которого зарегистрирована функция [ПОМ ФОК 1] или [ПОМ ФОК 2].
- Чтобы выключить вспомогательную фокусировку, выполните следующие операции:
 - Еще раз нажмите кнопку **FOCUS ASSIST** или кнопку **USER** либо еще раз коснитесь значка кнопки **USER**.
 - Прикоснитесь к [ВЫХ.].

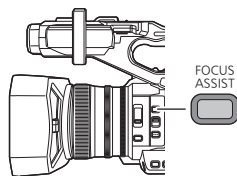

■ Как настроить увеличенное отображение

Если вспомогательную фокусировку включить, выполнив одну из описанных ниже процедур, центральный участок экрана увеличится. Уровень увеличения и расположение увеличенного участка можно изменить.

- Установка пункта меню [ПОМОЩЬ ФОКУС. 1] на [РАСШИРИТЬ] или [ОБА] и нажатие кнопки **FOCUS ASSIST** или кнопки **USER**, для которой зарегистрирована функция [ПОМ ФОК 1].
- Установка пункта меню [ПОМОЩЬ ФОКУС. 2] на [РАСШИРИТЬ] и нажатие кнопки **USER**, для которой зарегистрирована функция [ПОМ ФОК 2].
- Уровень увеличения участка увеличенного отображения также можно изменить с помощью поворотного переключателя.

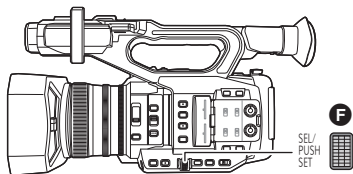
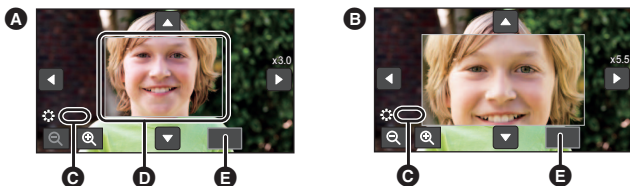

- A** 3×–5× отображение
- B** 5,5×–10× отображение
- C** [ASSIST]
- D** Увеличенное отображение
- E** [ВЫХ.]
- F** Поворотный переключатель

(Как изменить уровень увеличения)

Чтобы изменить уровень увеличения, коснитесь \oplus / \ominus или поверните поворотный переключатель.



\oplus : Уровень увеличения повышается на 0,5×.

\ominus : Уровень увеличения понижается на 0,5×.

- Степень увеличения можно изменить от 3× до 10×.

(Как переместить увеличенный участок)

Коснитесь \blacktriangle / \blacktriangledown / \blacktriangleleft / \blacktriangleright или коснитесь увеличенного участка и перетащите его на экране.

■ Как изменить настройки усиления контуров



Если вспомогательную фокусировку включить, выполнив одну из описанных ниже процедур, сфокусированные участки будут выделены цветом (усиление контуров).

- Установка пункта меню [ПОМОЩЬ ФОКУС. 1] на [PEAKING] или [ОБА] и нажатие кнопки FOCUS ASSIST или кнопки USER, для которой зарегистрирована функция [ПОМ ФОК 1].
- Установка пункта меню [ПОМОЩЬ ФОКУС. 2] на [PEAKING] и нажатие кнопки USER, для которой зарегистрирована функция [ПОМ ФОК 2].

G: Усиление контуров

- Вы можете установить цвет и интенсивность усиления контуров.

(При изменении цвета усиления контуров)

Выберите меню.

MENU : [НАСТР КНОП] → [УСИЛЕНИЕ КОНТУРОВ] → нужный цвет

[Красный]/[Синий]/[Желтый]/[Белый]

(При изменении интенсивности усиления контуров)

1 Выберите меню.

MENU : [НАСТР КНОП] → [УРОВЕНЬ УСИЛЕНИЯ] → нужная настройка

2 Для регулировки настроек прикоснитесь к   **.**

- Можно выбрать значение от -7 до $+7$.

3 Прикоснитесь к [ВЫХОД], чтобы завершить настройку.

(Примечания о вспомогательной фокусировке)

- Вспомогательная фокусировка невозможна в следующих случаях:
 - Во время проверки записи (→ 85)
 - Во время стоп-кадра (→ 86)
 - При отображении цветных полос (→ 98)
- Вспомогательная фокусировка отменяется в следующих случаях:
 - При выключении камеры
 - (Если используется кнопка FOCUS ASSIST или кнопка USER, для которой зарегистрирована функция [ПОМ ФОК 1])
При изменении настройки [ПОМОЩЬ ФОКУС. 1] (→ 57)
 - (Если используется кнопка USER, для которой зарегистрирована функция [ПОМ ФОК 2])
При изменении настройки [ПОМОЩЬ ФОКУС. 2] (→ 57)
 - При установке на камере режима автофокусировки
- Увеличенный участок и усиление контуров не отображаются на записанных изображениях.
- Увеличенный участок и усиление контуров не отображаются на внешнем мониторе.
- При использовании вспомогательной фокусировки функция стоп-кадра недоступна. (→ 86)
- При использовании цифрового увеличения усиление контуров может не отображаться (→ 84). Чтобы одновременно использовать увеличение и усиление контуров, рекомендуется повысить уровень увеличения увеличенного участка, установив [ПОМОЩЬ

ФОКУС. 1] на [ОБА], или совместно использовать функции увеличенного отображения и усиления контуров.

(Примечания об усилении контуров при вспомогательной фокусировке)

- При включении функции детальности электронного видеискателя/ЖКД режим вспомогательной фокусировки выключается. (→ 53)

(Примечания об увеличенном участке вспомогательной фокусировки)

- При увеличении экрана некоторая информация исчезает.
- В следующих случаях экран не увеличивается во время вспомогательной фокусировки:
 - Во время видеосъемки или PRE-REC (→ 91, 164)
 - При использовании цифрового увеличения
 - При использовании режима зоны (→ 87)
 - Во время автоматической съемки (→ 95)
 - В режиме переменной частоты кадров (→ 91)
 - Во время подключения к приложению AG ROP (→ 130)
- Если уровень увеличения увеличенного участка установить на 5,5× или выше, усиление контуров может не отображаться при использовании i.Zoom (→ 49).

Баланс белого

Функция автоматического баланса белого может не воспроизводить естественные цвета в зависимости от сцен или условий освещенности. В таком случае вы можете настроить баланс белого вручную.

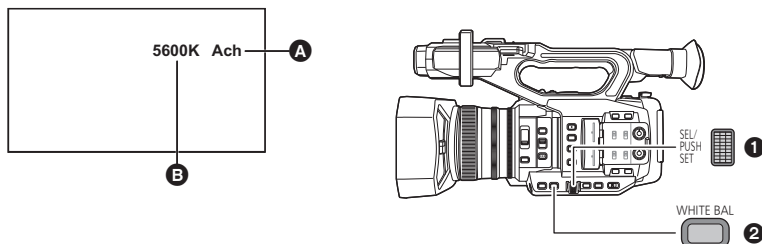

A Баланс белого

B Индикация цветовой температуры

- Отображается, когда режим баланса белого установлен на Ach или Bch.
- Нельзя гарантировать, что индикация цветовой температуры отображает точное значение. Руководствуйтесь указанным значением только как приблизительным.

1 Поворотный переключатель

2 Кнопка WHITE BAL

- **Зарегистрируйте функцию [AWB] (Автоматическая настройка баланса белого) для кнопки USER. (→ 79)**

По умолчанию эта функция назначена кнопке USER9.

- **Переключение в ручной режим. (→ 44)**

1 Нажмите кнопку WHITE BAL для переключения на [Ach], [Bch] или [PRST].

- Настройка меняется при каждом нажатии кнопки.
[Ach] → [Bch] → [PRST]
- При переключении на [PRST] отображается режим баланса белого, установленный в [ЗАДАТЬ Б.Б.].

2 (При переключении на [PRST])

Чтобы изменить режим баланса белого, нажмите кнопку USER, для которой зарегистрирована функция [AWB], или коснитесь соответствующего значка кнопки USER.

- Режим меняется при каждом нажатии кнопки USER, для которой зарегистрирована функция [AWB], или прикосновении к соответствующему значку кнопки USER.
[P3200K] → [P5600K] → [VAR]
- Режим баланса белого невозможно изменить без регистрации функции [AWB] для кнопки USER.

- Если баланс белого установить на [ATW], выполнив одну из описанных ниже процедур, режим баланса белого нельзя будет изменить даже в случае нажатия кнопки USER, для которой зарегистрирована функция [AWB], или прикосновения к соответствующему значку кнопки USER.
 - Нажатием кнопки USER, для которой зарегистрирована функция [ATW] (→ 79, 84)
 - Нажатие кнопки WHITE BAL для переключения на настройку (Ach/Bch/PRST) в [АВТО.ОТСЛЕЖ. Б.Б.] (→ 154)

Информация о режимах баланса белого

Режим	Настройки
ATW (ATW)*¹	Автоматически отрегулирует в соответствии с условиями съемки.
LOCK (Блокировка ATW)*²	Заблокирует настройки для ATW. (→ 62)
P3200K (P3200K)	Заранее установленное значение для студийной записи (галогенная лампа и т. д.)
P5600K (P5600K)	Заранее установленное значение для наружной съемки
ИЗМЕНЯЕМЫЙ (VAR)	Можно выполнить точную настройку в соответствии с условиями съемки. (→ 63)
Ach (Ach)	Можно задать оптимальную настройку для записываемой сцены, нажав кнопку WHITE BAL для переключения на [Ach]. (→ 63)
Bch (Bch)	Можно задать оптимальную настройку для записываемой сцены, нажав кнопку WHITE BAL для переключения на [Bch]. (→ 63)

*1 Эта настройка выбирается автоматически при выполнении одной из следующих операций:

- Установка [ATW] на [ВКЛ] и переключение на автоматический режим. (→ 44)
- Нажатие кнопки USER, для которой зарегистрирована функция [ATW]. (→ 79, 84)
- Нажатие кнопки WHITE BAL для переключения на настройку (Ach/Bch/PRST) в [АВТО.ОТСЛЕЖ. Б.Б.] (→ 154)

*2 Это режим можно установить с помощью кнопки USER.

- В следующих случаях, даже если нажать кнопку USER, для которой зарегистрирована функция [ATW], или нажать кнопку WHITE BAL, режим баланса белого изменить нельзя:
 - В автоматическом режиме с установкой [ATW] на [ВКЛ]
 - Во время стоп-кадра (→ 86)
- Изменение настроек в [НАСТР.РЕГ.УСИЛ. Красн. Син.] позволяет точно настроить цветовой баланс для [Ach] и [Bch]. (→ 142)

Настройка ATW для различных условий съемки

Параметры ATW можно настроить для различных условий съемки, отдельно изменяя настройки [АВТО Б.Б. ПО КРАСНОМУ] и [АВТО Б.Б. ПО СИНЕМУ].

■ Точная настройка цветового баланса ATW

1 Выберите меню.

 : [НАСТР КНОП] → [АВТО Б.Б. ПО КРАСНОМУ] или [АВТО Б.Б. ПО СИНЕМУ]

- [АВТО Б.Б. ПО КРАСНОМУ] настраивает интенсивность красного цвета.
- [АВТО Б.Б. ПО СИНЕМУ] настраивает интенсивность синего цвета.

2 Для регулировки настроек коснитесь к / .

- Можно выбрать значение от -10 до +10.

3 Коснитесь к [ВЫХОД], чтобы завершить настройку.

Как установить блокировку ATW

Блокировку ATW можно установить, зарегистрировав [ATW LOCK] для кнопки USER.

- Сведения о настройке кнопки USER приведены на стр. 79.

1 Установите режим баланса белого на [ATW].

2 Нажмите кнопку USER, для которой зарегистрирована функция [ATW LOCK], или коснитесь соответствующего значка кнопки USER.

- Чтобы отменить блокировку ATW, еще раз нажмите кнопку USER или коснитесь значка кнопки USER. При отмене блокировки ATW режим баланса белого вернется к [ATW].

-
- Эта функция недоступна в следующих случаях:
 - Когда режим баланса белого установлен на параметр, отличный от [ATW]
 - Он будет отменен при выключенном питании.

Для точной настройки баланса белого

Установка режима баланса белого на [ИЗМЕНЯЕМЫЙ] позволяет задать значение баланса белого от 2000K до 15000K.

- Для изменения настроек используйте поворотный переключатель.
- Переключение в ручной режим. (→ 44)

1 Установите режим баланса белого на [ИЗМЕНЯЕМЫЙ]. (→ 60)

2 Поверните поворотный переключатель, чтобы настроить цветовой баланс.



3 Нажмите на поворотный переключатель, чтобы завершить настройку.



-
- Эту настройку также можно использовать, выбирая пункты меню. [НАСТР КНОП] → [РУЧНОЙ Б.Б] (→ 155)
 - Нельзя гарантировать, что установленное значение является точным. Руководствуйтесь им только как приблизительным.

Как установить баланс белого в соответствии с записываемой сценой

- Зарегистрируйте функцию [AWB] (Автоматическая настройка баланса белого) для кнопки USER. (→ 79)
- 1 Направьте камеру на белый предмет, чтобы он заполнил весь экран, или поместите лист белой бумаги перед объективом.**
 - 2 Нажмите кнопку WHITE BAL для переключения на [Ach] или [Bch].**
 - 3 Чтобы изменить режим автоматической настройки баланса белого, нажмите кнопку USER, для которой зарегистрирована функция [AWB], или коснитесь соответствующего значка кнопки USER.**
- Сначала настройте баланс черного, а затем баланс белого. Экран на мгновение потемнеет, отобразится "УСТАНОВКА БАЛ. БЕЛ. ЗАВЕРШЕНА", и регулировка завершится.
 - Если нажать кнопку USER, для которой зарегистрирована функция [AWB], или коснуться соответствующего значка кнопки USER, настраивается только баланс белого. Настройка завершается, когда появляется "УСТАНОВКА БАЛ. БЕЛ. ЗАВЕРШЕНА".
-
- Если режим баланса белого установлен на параметр, отличный от [Ach] или [Bch], при нажатии и удерживании кнопки USER, для которой зарегистрирована функция [AWB], или касании и удерживании соответствующего значка кнопки USER во время приостановки записи выполняется автоматическая настройка баланса черного. Настройка завершается, когда экран на мгновение становится черным и отображается "УСТАНОВКА БАЛ. ЧЕРН. ЗАВЕРШЕНА".
 - Если автоматическую настройку баланса белого/автоматическую настройку баланса черного выполнить невозможно, на экране появляется сообщение об ошибке "ОШИБКА УСТАНОВКИ БАЛ. БЕЛ." или "ОШИБКА УСТАНОВКИ БАЛ. ЧЕРН.". В таком случае используйте другой режим.
 - Автоматическую настройку баланса белого или автоматическую настройку баланса черного невозможно выполнить без регистрации функции [AWB] для кнопки USER.
 - Ранее установленное содержимое сохраняется в [Ach] или [Bch]. При изменении условий съемки выполните настройку повторно.
 - Нельзя гарантировать, что значение цветовой температуры, которое отображается после включения функции автоматического баланса белого, является точным. Руководствуйтесь им только как приблизительным.



Настройка ирисовой диафрагмы/ усиления

Записывая слишком темную (или яркую) сцену или сцену в подобной ситуации, вручную настройте ирисовую диафрагму и усиление.

Настройка ирисовой диафрагмы

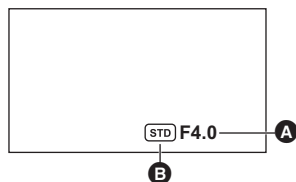

- A** Значение ирисовой диафрагмы
- B** Значок автоматической ирисовой диафрагмы

* Он отображается в режиме автоматической ирисовой диафрагмы.

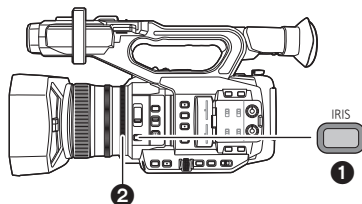

- 1** Кнопка IRIS
- 2** Кольцо ирисовой диафрагмы

- Переключение в ручной режим. (→ 44)

1 Нажмите кнопку IRIS для переключения в режим ручной ирисовой диафрагмы.

- **STD** исчезнет.

2 Настройте ирисовую диафрагму, поворачивая кольцо ирисовой диафрагмы.

Значение ирисовой диафрагмы:

CLOSE ↔ (F11 до F3.0) ↔ **OPEN**

- Чем ближе значение к CLOSE, тем темнее изображение.
- Значение, близкое к OPEN, осветляет изображение.
- Чтобы вернуться к автоматическому режиму ирисовой диафрагмы, нажмите кнопку IRIS или установите [Авто диафрагма] на [ВКЛ] и переключитесь на автоматический режим. (→ 44)

- Этот параметр нельзя установить во время использования стоп-кадра. (→ 86)
- В зависимости от кратковременного увеличения некоторые значения ирисовой диафрагмы не отображаются.
- В автоматическом режиме усиления или автоматическом режиме затвора яркость экрана может не измениться даже в случае настройки ирисовой диафрагмы. (→ 66, 69)

Настройка параметров автоматического режима ирисовой диафрагмы для различных условий съемки

Параметры автоматического режима ирисовой диафрагмы можно настроить для различных условий съемки, отдельно изменяя настройки [ЗНАЧ. АВТО ДИАФРАГМЫ] и [ЭФ.АВТ.УРОВНЯ ДИАФ.].

■ Настройка яркости в автоматическом режиме ирисовой диафрагмы

1 Выберите меню [ЭФ.АВТ.УРОВНЯ ДИАФ.].

 : [Файл сцены] → [ЭФ.АВТ.УРОВНЯ ДИАФ.]

2 Для регулировки настроек прикоснитесь к / .

- Можно выбрать значение от -50 до +50.
- Прикоснитесь к [ВЫХОД].

3 Выберите меню [ЗНАЧ. АВТО ДИАФРАГМЫ].

 : [Файл сцены] → [ЗНАЧ. АВТО ДИАФРАГМЫ] → [ВКЛ]

- Если выбрать [ВЫКЛ], настройка [ЭФ.АВТ.УРОВНЯ ДИАФ.] применяться не будет.

4 Прикоснитесь к [ВЫХОД], чтобы завершить настройку.

- Настройку [УР.АВТ.ДИАФ.] также можно изменить с помощью кнопки USER. (→ 94)

Использование кнопки USER

Удобно использовать указанные ниже функции кнопки USER, когда она установлена на настройку ирисовой диафрагмы.

- Сведения о настройке кнопки USER приведены на стр. 79.

функция кнопки USER	Эффект
Компенсация переотраженного света (→ 82)	Переключается на автоматическое управление ирисовой диафрагмой для компенсации контрового света. Это осветлит изображение на экране, благодаря чему оно не потемнеет при контровом свете, падающем на объект сзади.
Прожектор (→ 83)	Переключается на автоматическое управление ирисовой диафрагмой для прожектора. Это позволит четко снять очень яркий объект.

Настройка усиления

- Для изменения настроек используйте поворотный переключатель.

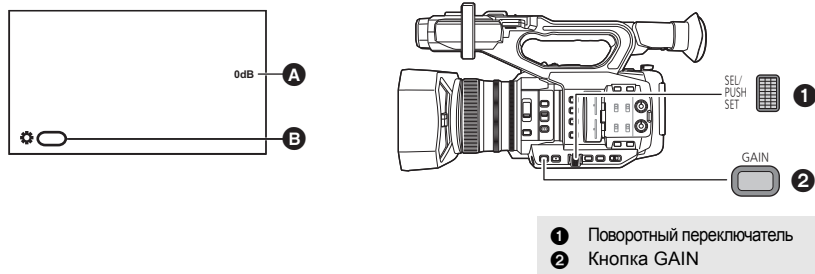

- A** Значение усиления
- В автоматическом режиме усиления отображается "AGC"; в ручном режиме усиления значение усиления отображается в дБ.
- B** [GAIN]

- Переключение в ручной режим. (→ 44)

1 Нажмите кнопку GAIN для переключения на [LOW GAIN], [MID GAIN] или [HIGH GAIN].

- Настройка меняется при каждом нажатии кнопки.
[LOW GAIN] → [MID GAIN] → [HIGH GAIN]
- Можно зарегистрировать значения усиления для [LOW GAIN], [MID GAIN] и [HIGH GAIN] и переключаться между этими значениями. (→ 152, 153)
- На нужное значение усиления также можно переключиться, нажав кнопку USER, для которой зарегистрирована настройка [LOW GAIN], [MID GAIN] или [HIGH GAIN]. (→ 97)

2 Нажмите на поворотный переключатель.



3 Настройте усиление, поворачивая поворотный переключатель.

Значение усиления:

0 dB до 30 dB

- Значение, близкое к 0 dB, затемняет изображение.
- Значение, близкое к 30 dB, осветляет изображение.
- При установке [УВЕЛ. ЧУВСТВ.] на [ВКЛ] можно установить значение от -3 dB до 30 dB. (→ 149)
- Выбранное значение усиления не сохраняется при выполнении какой-либо из следующих операций:
 - Нажатие кнопки GAIN
 - Переключение на автоматический режим усиления
- Автоматический режим усиления включается при выполнении одной из следующих операций:
 - Установка [АВТ.КОНТР.УСИЛЕН.] на [ВКЛ] и переключение на автоматический режим (→ 44)
 - Установка [LOW GAIN], [MID GAIN] или [HIGH GAIN] на [АУТО] и последующее нажатие кнопки GAIN для переключения на соответствующую настройку усиления.



- В следующих ситуациях невозможно настроить значение усиления с помощью переключателя GAIN и поворотного переключателя:
 - Во время стоп-кадра (→ 86)
- Если коэффициент усиления увеличивается, то и шум на экране увеличивается.
- В автоматическом режиме ирисовой диафрагмы или автоматическом режиме затвора яркость экрана может не измениться даже в случае выполнения настройки усиления. (→ 64, 69)
- При выборе отрицательного значения усиления (значения от -3 dB до 1 dB), если параметр [УВЕЛ. ЧУВСТВ.] установлен на [ВЫКЛ], значение усиления устанавливается на 0 dB.

■ Изменение максимально возможного значения усиления для автоматического режима усиления

Выберите меню.

 : [Авто переключение] → [ЛИМИТ АВТО КОНТР СВЕТ] → нужная настройка

[3 dB]/[6 dB]/[9 dB]/[12 dB]/[15 dB]/[18 dB]/[21 dB]/[24 dB]/[27 dB]/[30 dB]

- Отдельные настройки [ЛИМИТ АВТО КОНТР СВЕТ] можно сохранить для следующих настроек [ФОРМАТ ЗАПИСИ], которые различаются размером (размером изображения): (→ 147)
 - Настройки [ФОРМАТ ЗАПИСИ] с размером, указанным как UHD (3840×2160)
 - Настройки [ФОРМАТ ЗАПИСИ] с размером изображения 1920×1080 или ниже

Сверхусиление

Сверхусиление можно использовать, зарегистрировав [СУПЕР УСИЛ.] для кнопки USER. Сверхусиление позволяет установить значение усиления на 33 dB или 36 dB.

- Сведения о настройке кнопки USER приведены на стр. 79.

- Переключитесь на ручной режим. (→ 44)

Нажмите кнопку **USER**, для которой зарегистрирована функция [СУПЕР УСИЛ.], или коснитесь соответствующего значка кнопки **USER**.

- Для отмены сверхусиления снова нажмите кнопку **USER** или прикоснитесь к значку кнопки **USER**.

■ Как изменить значение усиления для сверхусиления

Выберите меню.

 : [НАСТР КНОП] → [СУПЕР УСИЛ.] → нужная настройка

[33 dB]/[36 dB]

- Сверхусиление недоступно в следующих случаях:
 - В автоматическом режиме усиления
 - Во время стоп-кадра (→ 86)

Режим слабой освещенности

Переключение на режим слабой освещенности, подходящий для съемки в плохо освещенных местах.

- Зарегистрируйте функцию “Режим слабой освещенности” для кнопки **USER**. (→ 79)
- Передвиньте переключатель **AUTO/MANU** для переключения на автоматический режим.

Нажмите соответствующую кнопку **USER или прикоснитесь к соответствующему значку кнопки **USER**.**

- В режиме слабой освещенности камера работает следующим образом:
 - На экране отображается [LOW LIGHT].
 - Баланс белого, ирисовая диафрагма, усиление и скорость затвора настраиваются автоматически.
 - Скорость затвора установится на 1/25 или ниже.
 - Диапазон для настройки значения усиления определяется настройкой [ФОРМАТ ЗАПИСИ].
Настройки [ФОРМАТ ЗАПИСИ] с размером, указанным как UHD (3840×2160): до 30 dB
Настройки [ФОРМАТ ЗАПИСИ] с размером изображения 1920×1080 или ниже: до 36 dB

-
- На этот режим также можно переключиться, выбрав следующие пункты меню:
 - [РЕЖИМ СИСТЕМЫ] → [РЕЖИМ LOW LIGHT] (→ 149)
 - Эта функция недоступна в следующих случаях:
 - В ручном режиме
 - Во время стоп-кадра (→ 86)
 - Когда камера подключена к приложению AG ROP (→ 134)
 - Этот режим отменяется при выполнении одной из следующих операций:
 - При выключении камеры
 - При переключении переключателя **AUTO/MANU**
 - В режиме слабой освещенности отключаются следующие функции:
 - Настройка ирисовой диафрагмы (→ 64)
 - Настройка усиления (→ 66)
 - Настройка скорости затвора (→ 69)
 - Компенсация переотраженного света (→ 82)
 - Проектор (→ 83)

Ручная установка скорости затвора

Выполняйте ее регулировку при съемке быстро движущихся объектов.

- Для изменения настроек используйте поворотный переключатель.

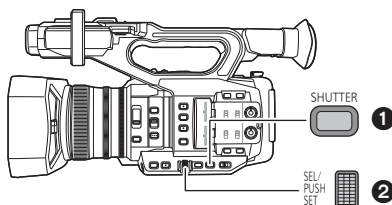

- A** Скорость затвора
- B** Индикация автоматического затвора
- Отображается в автоматическом режиме затвора.
- C** [SHUTTER]

- 1** Кнопка SHUTTER
- 2** Поворотный переключатель

- Переключение в ручной режим. (→ 44)

1 Нажмите кнопку SHUTTER для переключения на ручной режим затвора.

2 Настройте скорость затвора, поворачивая поворотный переключатель.

- Чтобы вернуться к автоматическому режиму затвора, нажмите кнопку SHUTTER или установите [АВТОЗАТВОР] на [ВКЛ] и переключитесь на автоматический режим. (→ 44)



Скорость затвора:

Скорость затвора изменяется в зависимости от частоты кадров в [ФОРМАТ ЗАПИСИ]. (→ 147)

Частота кадров	Скорость затвора
50.00р/50.00i/25.00р	1/2 ↔ 1/3 ↔ 1/6 ↔ 1/12 ↔ 1/25 ↔ 1/50 ↔ ... 1/8000

- Скорость затвора, близкая к 1/8000 является более быстрой.

■ Справочная информация о скорости затвора для быстродвижущихся объектов

Руководствуйтесь приведенной ниже таблицей, чтобы сократить остаточные изображения, которые появляются во время паузы при воспроизведении.

Объект	Скорость затвора
Удар в гольфе или теннисе	1/500 до 1/2000
Американские горки	1/500 до 1/1000

- Скорость затвора нельзя настроить в следующих случаях:
 - Во время стоп-кадра (→ 86)
- Можно увидеть световое кольцо вокруг объектов, которые слишком ярко светятся или имеют высокую отражательную способность.
- Во время обычного воспроизведения движение изображения может выглядеть недостаточно плавным.
- При съемке объекта с повышенной яркостью либо съемке при внутреннем освещении в помещении возможно изменение цвета и яркости экрана либо появление на экране горизонтальной линии. В таких случаях измените настройку следующим образом:
 - Установите на камере автоматический режим затвора.
 - Установите скорость затвора на 1/50, 1/60 или 1/100.
- В автоматическом режиме ирисовой диафрагмы или автоматическом режиме усиления яркость экрана может не измениться даже в случае выполнения настройки скорости затвора. (→ 64, 66)
- При медленной скорости затвора данная камера может не успевать за изменениями в изображении. В таком случае установите ирисовую диафрагму, фокус и режим баланса белого на ручные настройки.

Аудиовход

Данная камера может записывать звук по 2 каналам.

Можно выполнять переключение между встроенным микрофоном, внешним микрофоном или подключенным аудиооборудованием для каждого канала.

■ Форматы звукозаписи

Формат звукозаписи меняется в зависимости от настройки [РЕЖИМ ЗАП.]. (→ 147)

Режим записи	Формат звукозаписи
MOV	Линейная ИКМ (LPCM)
MP4	
AVCHD	Dolby Digital

Переключение ввода аудио

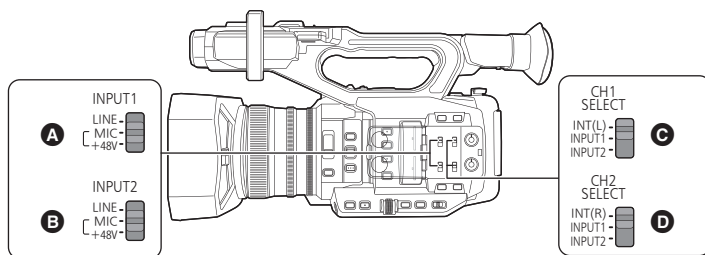

- A** Переключатель INPUT1
- B** Переключатель INPUT2
- C** Переключатель CH1 SELECT
- D** Переключатель CH2 SELECT

■ Использование встроенного микрофона

Звук записывается с помощью встроенного микрофона (2 канала) при установке переключателя CH1 SELECT на INT(L), а переключателя CH2 SELECT — на INT(R).

■ Использование внешнего микрофона или аудиооборудования

- 1** Подсоедините внешний микрофон или аудиооборудование к разъемам AUDIO INPUT1, 2 (XLR 3-контакт.). (→ 22)

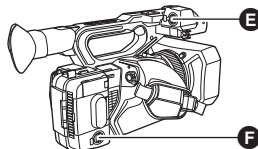

- E** Разъем AUDIO INPUT1 (XLR 3-контактный)
- F** Разъем AUDIO INPUT2 (XLR 3-контактный)

- 2** Используйте переключатели INPUT1 или INPUT2 для переключения подключенного входного аудиосигнала.

LINE^{*1}: подключено аудиооборудование

MIC^{*2}: подключен внешний микрофон

+48V^{*2}: При использовании микрофона с фантомным питанием (требующего питания +48 В)

*1 Входной уровень меняется в зависимости от настройки [INPUT1 LINE LEVEL] или [INPUT2 LINE LEVEL].
(→ 166)

*2 Входной уровень меняется в зависимости от настройки [INPUT1 MIC LEVEL] или [INPUT2 MIC LEVEL]. (→ 166)

3 Используйте переключатель CH1 SELECT для выбора входного сигнала, записываемого по аудиоканалу 1.

INT(L): В 1 аудиоканал записывается аудио со встроенного микрофона L (левый).

INPUT1: звук с устройства, подключенного к разъему AUDIO INPUT1 (XLR 3-контакт), записывается по каналу 1.

INPUT2: звук с устройства, подключенного к разъему AUDIO INPUT2 (XLR 3-контакт), записывается по каналу 1.

4 Используйте переключатель CH2 SELECT для выбора входного сигнала, записываемого по аудиоканалу 2.

INT(R): Во 2 аудиоканал записывается аудио со встроенного микрофона R (правый).

INPUT1: звук с устройства, подключенного к разъему AUDIO INPUT1 (XLR 3-контакт), записывается по каналу 2.

INPUT2: звук с устройства, подключенного к разъему AUDIO INPUT2 (XLR 3-контакт), записывается по каналу 2.

■ Таблица схем ввода звукового сигнала

Установка переключателя		Канал или разъем, используемый для ввода сигнала	
Переключатель CH1 SELECT	Переключатель CH2 SELECT	Аудиоканал 1	Аудиоканал 2
INT(L)	INT(R)	Левый канал внутреннего микрофона	Правый канал внутреннего микрофона
	INPUT1	Левый канал внутреннего микрофона	Разъем AUDIO INPUT1
	INPUT2	Левый канал внутреннего микрофона	Разъем AUDIO INPUT2
INPUT1	INT(R)	Разъем AUDIO INPUT1	Правый канал внутреннего микрофона
	INPUT1	Разъем AUDIO INPUT1	Разъем AUDIO INPUT1
	INPUT2	Разъем AUDIO INPUT1	Разъем AUDIO INPUT2
INPUT2	INT(R)	Разъем AUDIO INPUT2	Правый канал внутреннего микрофона
	INPUT1	Разъем AUDIO INPUT2	Разъем AUDIO INPUT1
	INPUT2	Разъем AUDIO INPUT2	Разъем AUDIO INPUT2

Как снять внешний микрофон и т. п. с разъемов AUDIO INPUT1, 2 (XLR 3-контакт.)

Снимите, нажимая на часть PUSH разъемов AUDIO INPUT1, 2 (XLR 3-контакт.).

- После снятия внешнего микрофона установите входной сигнал на встроенный микрофон, переключив переключатели CH1 SELECT, CH2 SELECT на INT (L) или INT (R). Без переключения звук при видеосъемке записываться не будет.

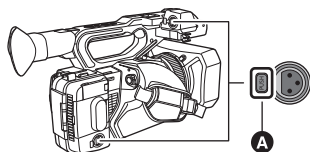

A Часть PUSH

- Установите переключатели INPUT1, 2 на LINE или MIC, если подключенное оборудование несовместимо с +48 В. Если оставить настройку на [+48V], можно повредить камеру или такое оборудование.
- При возникновении проблемы с подачей дополнительных +48 В питание отключается.
- При использовании фантомного микрофона аккумулятор будет разряжаться быстрее.
- Если из неиспользуемого разъема явно слышен шум, установите соответствующий переключатель INPUT (INPUT1, 2) на LINE.

Регулировка входного уровня аудио

Выбор способа настройки

Вы можете установить, как настраивать входной уровень звука для каждого аудиоканала. Для аудиоканала 1 выберите [УРОВЕНЬ ЗВУКА ДЛЯ CH1]; для аудиоканала 2 выберите [УРОВЕНЬ ЗВУКА ДЛЯ CH2].

1 Выберите меню.

 : [НАСТР.АУДИО] → [УРОВЕНЬ ЗВУКА ДЛЯ CH1] или [УРОВЕНЬ ЗВУКА ДЛЯ CH2] →
нужная настройка

[АВТО]: Автоматическая настройка уровня.

[РУЧНАЯ]: Ручная настройка уровня.

2 (При установке на [РУЧНАЯ])

Настройте входной уровень с помощью ручек AUDIO LEVEL CH1/AUDIO LEVEL CH2.

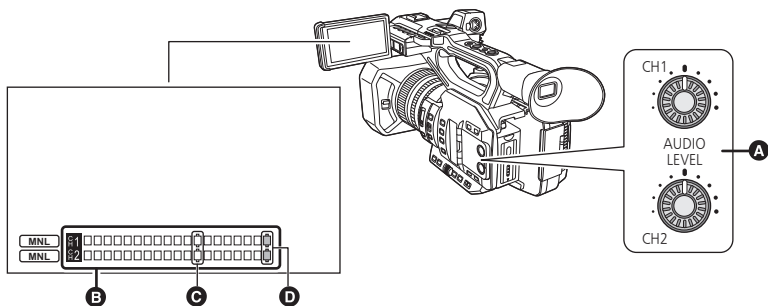

- A** Ручки AUDIO LEVEL CH1/AUDIO LEVEL CH2
- B** Счетчик уровня аудио
- C** -12 dB
- D** 0 dB

- Отрегулируйте счетчик уровня аудио с подтверждением.

Использование функции ALC

С помощью функции ALC можно снизить акустический шум. Для аудиоканала 1 выберите [АВТОКОН УР ЗВ (СН1)]; для аудиоканала 2 выберите [АВТОКОН УР ЗВ (СН2)].

- 1 Установите [УРОВЕНЬ ЗВУКА ДЛЯ СН1]/[УРОВЕНЬ ЗВУКА ДЛЯ СН2] на [РУЧНАЯ]. (→ 73)
- 2 Выберите меню.

MENU



: [НАСТР.АУДИО] → [АВТОКОН УР ЗВ (СН1)] или [АВТОКОН УР ЗВ (СН2)] →
нужная настройка

[ВКЛ]: Функция ALC включается, позволяя записывать звук с пониженным шумом.

[ВЫКЛ]: Позволяет записывать звук с естественным звучанием.

■ Как установить функцию ALC для обоих аудиоканалов 1 и 2

Если установить [АВТОКОН УР ЗВ (СВЯЗЬ)] на [ВКЛ], когда функция ALC работает для одного из двух аудиоканалов, она также будет работать для другого аудиоканала.

- 1 Установите [УРОВЕНЬ ЗВУКА ДЛЯ СН1]/[УРОВЕНЬ ЗВУКА ДЛЯ СН2] на [РУЧНАЯ]. (→ 73)
- 2 Установите [АВТОКОН УР ЗВ (СН1)]/[АВТОКОН УР ЗВ (СН2)] на [ВКЛ].
- 3 Выберите меню.

MENU



: [НАСТР.АУДИО] → [АВТОКОН УР ЗВ (СВЯЗЬ)] → [ВКЛ]

Дисплей счетчика

Вы можете изменять дисплей счетчика, указывающий, сколько времени записи или воспроизведения прошло.

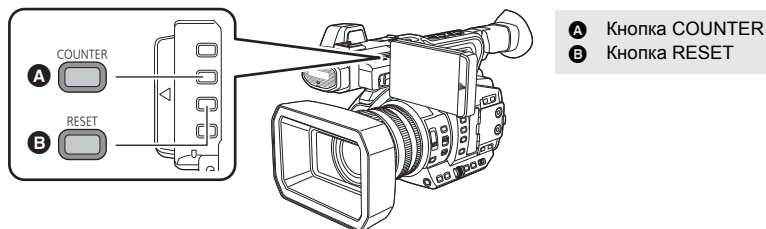

Нажмите кнопку COUNTER для переключения отображения на счетчике.

- Отображение переключается в следующем порядке: Временной код → Пользовательская информация* → Счетчик записи → Выкл.

Дисплей счетчика	Обозначения
Код времени	ТС 00:00:00:00
Пользовательская информация* (→ 77)	UV 00 00 00 00
Счетчик записи (→ 78)	(В режиме записи) 0:00:00 или SCN 0:00:00 (В режиме воспроизведения) SCN 0:00:00 <ul style="list-style-type: none"> • В режиме записи дисплей будет изменяться в зависимости от настройки [СЧЕТЧИК ЗАПИСИ]. • В режиме воспроизведения значение на дисплее будет возвращаться к SCN 0:00:00 для каждой сцены.

* Отображается только в случае установки [РЕЖИМ ЗАП.] на [AVCHD]. (→ 147)

Установка временного кода

Временной код будет отображать время записи в часах, минутах, секундах и кадрах.

ТС 00:00:00:00 (часы : минуты : секунды : кадры)

- Количество кадров (число кадров в секунду) изменяется в зависимости от частоты кадров в [ФОРМАТ ЗАПИСИ]. (→ 147)

Частота кадров	Количество кадров
50.00p/50.00i/25.00p	От 0 до 24



Устанавливает способ перемещения временного кода.

Выберите меню.

MENU



: [НАСТР.ЗАП.] → [TCG] → **требуемая установка**

[FREE RUN]: он будет перемещаться постоянно.

[REC RUN]: он будет перемещаться только при записи.

- [FREE RUN] автоматически выбирается во время PRE-REC. (→ 91, 164)
 - Настройка автоматически устанавливается на [REC RUN] в следующих случаях:
 - В режиме переменной частоты кадров (→ 91)
 - Во время интервальной записи (→ 162)
-
- Временной код обнулится при полной разрядке встроенного аккумулятора при настройке на [FREE RUN].

[УСТАНОВКА ТАЙМ-КОДА]



Вы можете установить исходный временной код.

1 Выберите меню.

 : [НАСТР.ЗАП.] → [УСТАНОВКА ТАЙМ-КОДА]

2 Прикоснитесь к этому пункту для настройки и измените его с помощью / .

- При нажатии кнопки RESET код установится на 00h00m00s00f.
- “h” обозначает часы, “m” — минуты, “s” — секунды, а “f” — кадры.

3 Прикоснитесь к [ВЫХОД], чтобы завершить настройку.

Настройка пользовательской информации

В мемо-поле пользовательской информации можно ввести восемь буквенно-цифровых символов в шестнадцатеричном формате, например, дату, контрольные числа и т. д.

UV 00 00 00 00

- Отображается только в случае установки [РЕЖИМ ЗАП.] на [AVCHD]. (→ 147)

[УСТАНОВКА UV]



Вы можете установить пользовательскую информацию.

- Установите [РЕЖИМ ЗАП.] на [AVCHD]. (→ 147)

1 Выберите меню.

 : [НАСТР.ЗАП.] → [УСТАНОВКА UV]

2 Прикоснитесь к этому пункту для настройки и измените его с помощью / .

- Вы можете использовать цифры от 0 до 9 и буквы от A до F.
- Код установится на 00 00 00 00 при нажатии кнопки RESET.

3 Прикоснитесь к [ВЫХОД], чтобы завершить настройку.

Настройка счетчика записи

Счетчик записи будет отображать время записи в секундах.

0:00:00 (часы : минуты : секунды (когда [СЧЕТЧИК ЗАПИСИ] установлен на [ВСЕГО]))

SCN 0:00:00 (часы : минуты : секунды (когда [СЧЕТЧИК ЗАПИСИ] установлен на [СЦЕНА]))

[СЧЕТЧИК ЗАПИСИ]



Выберите способ отсчета во время записи.

Выберите меню.

MENU



: [НАСТР ДИСПЛ] → [СЧЕТЧИК ЗАПИСИ] → нужная настройка

[ВСЕГО]:

Показатель продолжает расти, пока счетчик записи не будет сброшен.

[СЦЕНА]:

Сбрасывает счетчик записи в начале записи. Отсчитывает время каждого сеанса записи.

Для сброса счетчика записи для режима записи

Счетчик записи будет установлен на 0:00:00 при нажатии кнопки RESET в момент отображения счетчика.

USER кнопка

Каждая из кнопок USER может зарегистрировать одну функцию из 40 доступных.

- На основном корпусе имеется 9 кнопок USER (USER1 — 9), а 4 значка кнопок USER (USER10 — USER13) отображаются на мониторе ЖКД.

Настройка кнопки USER

1 Выберите меню.

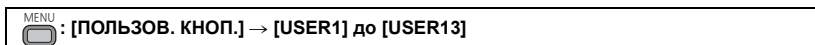

- В режиме воспроизведения невозможно зарегистрировать функции для [USER10] до [USER13].

2 Прикоснитесь к этому пункту для регистрации.

- Информация о функциях кнопки USER, которые можно зарегистрировать, приведена на странице 81.
- Прикоснитесь к [ПОДАВЛ.], если регистрация не производится.
- Переход к следующей (или предыдущей) странице может быть осуществлен путем прикосновения к пиктограмме ▲/▼.

3 Прикоснитесь к [ВЫХОД], чтобы завершить настройку.

- В таблицах ниже приведены установки по умолчанию.

USER1 кнопка	[МЕСТО]
USER2 кнопка	[ФОКУС МАКРО]
USER3 кнопка	[SLOT SEL]
USER4 кнопка	[LOW LIGHT]
USER5 кнопка	[ZEBRA]
USER6 кнопка	[O.I.S.]
USER7 кнопка	[ВЫВОД НА ЖКД/VF]

USER8 кнопка	[REC CHECK]
USER9 кнопка	[AWB]
USER10 кнопка	[СТАТИК. КАДР]
USER11 кнопка	[BACKLIGHT]
USER12 кнопка	[ATW LOCK]
USER13 кнопка	[MENU]

- При выполнении [BCE] в [НАЧ. НАСТР] эти установки по умолчанию восстанавливаются. (→ 176)

Использование кнопки USER

Чтобы использовать функцию, назначенную кнопке USER или значку кнопки USER, нажмите соответствующую кнопку USER (одну из кнопок USER 1–9) или прикоснитесь к соответствующему значку кнопки USER (одному из значков кнопки USER 10–13), когда отображаются значки функций.

(При использовании кнопок с USER1 по USER7)

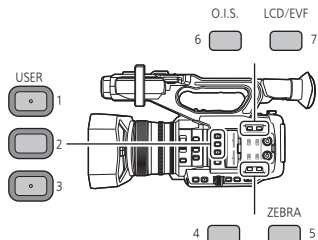

(При использовании кнопки USER9)

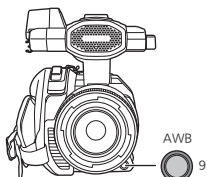

(При использовании кнопки USER8)

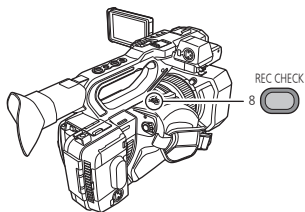

(При использовании кнопок с USER10 по USER13)

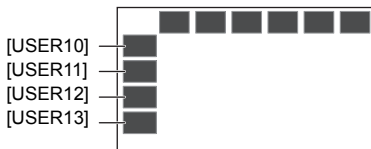

• Для отмены снова нажмите кнопку USER или прикоснитесь к значку кнопки USER. Для отмены или использования следующих функций кнопок USER обратитесь к соответствующей странице.

- Переход в черное (→ 83)
- Белый фейдер (→ 83)
- Проверка записи (→ 85)
- Удаление последней сцены (→ 85)
- Режим зоны (→ 87)
- Зebra (→ 94)
- Файл сцены (→ 95)
- Автоматическая съемка (→ 95)
- Настройка диапазона участка АФ (→ 96)
- Цифровое увеличение (→ 84)
- Вывод ЖКД/электронного видоискателя (→ 32)
- Принудительный авторежим (→ 55, 56)
- Автоматическая настройка баланса белого (→ 60, 63)

■ Переключение отображения/скрытия кнопок USER

Отображение/не отображение значков кнопок USER на ЖКД мониторе можно переключать. Выберите меню.

MENU : [ПОЛЬЗОВ. КНОП.] → [Отображ.Польз.Кнопки] → [ВКЛ] или [ВЫКЛ]

■ Проверьте настройку кнопок USER

Чтобы проверить настройки кнопки USER (USER1–9) на экране записи, коснитесь и удерживайте кнопку DISP/MODE CHK для отображения экрана с информацией о режиме. (→ 99)

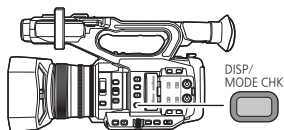

Функции кнопки USER

■ Перечень функций кнопки USER

Параметр	Значок	Функция
[ПОДАВЛ.]	[INH]	Запрещение
[ПОМ ФОК 1]	[ФОК1]	Вспомогательная фокусировка 1
[BACKLIGHT]	[B.Light]	Компенсация переотраженного света
[SPOTLIGHT]	[S.Light]	Прожектор
[BLACK FADE]	[B.FD]	Переход в черное
[WHITE FADE]	[W.FD]	Переход в белое
[ATW]	[ATW]	Автоматическая настройка баланса белого
[ATW LOCK]	[ATW.L]	Блокировка ATW
[D.ZOOM]	[D.ZM]	Цифровое увеличение
[ПОМ ФОК 2]	[ФОК2]	Вспомогательная фокусировка 2
[REC CHECK]	[REC.C]	Проверка записи
[ПОСЛ. СЦЕН.]	[ПслСц]	Удаление последней сцены
[DRS]	[DRS]	DRS
[СТАТИК. КАДР]	[С.Кадр]	Стоп-кадр
[СУПЕР УСИЛ.]	[С.УСИЛ.]	Сверхусиление ^{*1}
[МЕСТО]	[МЕСТО]	Режим зоны
[ГИСТОГРАММА]	[ГИСТ.]	Гистограмма
[PUSH AUTO]	[PushAuto]	Принудительный авторежим
[НАСТР EVF/LCD]	[DETAIL]	Детальность электронного видоискателя/ЖКД
[LOW LIGHT]	[LowLight]	Режим слабой освещенности
[УКАЗ. УРОВЕНЬ]	[Уровень]	Указатель уровня
[ФОКУС МАКРО]	[Ф.макро]	Фокусировка при макросъемке
[FLASH BAND]	[FBC]	Компенсация полосы вспышки
[PRE-REC]	[PRE-REC]	PRE-REC
[Перем. част. кадров]	[VFR]	Режим переменной частоты кадров
[БЫСТР.ЗУМ]	[Б.ЗУМ]	Быстрое увеличение
[i.ZOOM]	[i.Zoom]	i.Zoom
[УР.АВТ.ДИАФ.]	[А.ДИАФ]	Уровень автоматической ирисовой диафрагмы
[ZEBRA]	[ZEBRA]	Зебра
[O.I.S.]	[O.I.S.]	Оптический стабилизатор изображения
[ФАЙЛ СЦЕНЫ]	[Ф.СЦН]	Файл сцены
[AUTO REC]	[AutoRec]	Автоматическая съемка

*1 Не работает в автоматическом режиме

Параметр	Значок	Функция
[РЕЖИМ USB]	[USB]	Режим USB*2
[AWB]	[AWB]	Автоматический баланс белого
[SLOT SEL]	[SlotSel]	Выбор гнезда для карты
[ОБЛ.АВТ.ФОКУСА]	[Обл.АФ]	Настройка ширины участка АФ
[ВЫВОД НА ЖКД/VF]	[LCD/EVF]	Вывод ЖКД/электронного видоискателя
[LOW GAIN]	[LowGain]	Низкое усиление
[MID GAIN]	[MidGain]	Среднее усиление
[HIGH GAIN]	[HighGain]	Высокое усиление
[MENU]	[MENU]	Меню

*2 Недоступен во время подключения к приложению AG ROP.

- Функции кнопки USER также можно установить из следующих пунктов меню.
 - [DRS] (→ 145)
 - [ГИСТОГРАММА] (→ 171)
 - [НАСТРОЙКИ EVF/LCD] (→ 53)
 - [РЕЖИМ LOW LIGHT] (→ 149)
 - [УКАЗ. УРОВНЯ] (→ 171)
 - [ФОКУС МАКРО] (→ 156)
 - [FLASH BAND COMPENSATION] (→ 150)
 - [PRE-REC] (→ 164)
 - [Перем. част. кадров] (→ 163)
 - [БЫСТР.ЗУМ] (→ 49)
 - [i.Zoom] (→ 49)
 - [ЗНАЧ. АВТО ДИАФРАГМЫ] (→ 65)
 - [ЗЕБРА] (→ 157)
 - [ОПТ.СТАБ.(O.I.S.)] (→ 153)
 - Файл сцены: [Загр./Сохр.] (→ 140)
 - [РЕЖИМ USB] (→ 175)
 - [ШИРИНА. ОБЛ.АВТ.ФОКУСА] (→ 55)
 - [ВЫВОД НА ЖКД/VF] (→ 32)

Вспомогательная фокусировка 1

- **Зарегистрируйте функцию “Вспомогательная фокусировка 1” для кнопки USER.** (→ 79)

Вы можете установить вспомогательную фокусировку. (→ 56)

- Способ вспомогательной фокусировки можно установить в пункте [ПОМОЩЬ ФОКУС. 1] меню [НАСТР КНОП].

Компенсация переотраженного света

- **Зарегистрируйте функцию “Компенсация переотраженного света” для кнопки USER.** (→ 79)

Переключается на автоматическое управление ирисовой диафрагмой для компенсации контрового света.

Осветляет изображение, чтобы избежать затемнения объекта, освещенного сзади.

- Когда он установлен, появляется .
- Когда Компенсация переотраженного света отменяется, для режима ирисовой диафрагмы восстанавливается предыдущая настройка.

- Этот параметр нельзя установить во время использования стоп-кадра. (→ 86)

Прожектор



● Зарегистрируйте функцию “Прожектор” для кнопки USER. (→ 79)

Переключается на автоматическое управление ирисовой диафрагмой для прожектора. Очень светлый объект снимается четко.

- Когда он установлен, появляется .
- Когда Прожектор отменяется, для режима ирисовой диафрагмы восстанавливается предыдущая настройка.

-
- Этот параметр нельзя установить во время использования стоп-кадра. (→ 86)

Переход в черное



● Зарегистрируйте функцию “Переход в черное” для кнопки USER. (→ 79)

К записываемому видео и аудио можно добавить эффект съемки “из затемнения”/ “в затемнение” (черный).

Нажмите кнопку USER или прикоснитесь к значку кнопки USER на экране записи.

- Начнется съемка “в затемнение”, а после ее завершения начнется съемка “из затемнения”.
- При нажатии и удержании кнопки начнется съемка “в затемнение”, а когда кнопка будет отпущена — съемка “из затемнения”.

-
- Запись не начнется, даже если запустится функция “в затемнение”. Во время выполнения функций “из затемнения” или “в затемнение” можно нажать кнопку запуска/останова записи.
 - Переход в черное невозможен в следующих случаях:
 - В режиме переменной частоты кадров (→ 91)
 - Во время интервальной записи (→ 162)
 - Во время стоп-кадра (→ 86)
 - Пиктограммы кадров, записанных с использованием функции фейдера, становятся черными.

Переход в белое



● Зарегистрируйте функцию “Переход в белое” для кнопки USER. (→ 79)

К записываемому видео и аудио можно добавить эффект съемки “из затемнения”/ “в затемнение” (белый).

Нажмите кнопку USER или прикоснитесь к значку кнопки USER на экране записи.

- Начнется съемка “в затемнение”, а после ее завершения начнется съемка “из затемнения”.
- При нажатии и удержании кнопки начнется съемка “в затемнение”, а когда кнопка будет отпущена — съемка “из затемнения”.

-
- Запись не начнется, даже если запустится функция “в затемнение”. Во время выполнения функций “из затемнения” или “в затемнение” можно нажать кнопку запуска/останова записи.
 - Переход в белое невозможен в следующих случаях:
 - В режиме переменной частоты кадров (→ 91)
 - Во время интервальной записи (→ 162)
 - Во время стоп-кадра (→ 86)
 - Пиктограммы кадров, записанных с использованием функции фейдера, становятся белыми.

Автоматическая настройка баланса белого



- Зарегистрируйте функцию “Автоматическая настройка баланса белого” для кнопки **USER**. (→ 79)

Баланс белого можно изменить на ATW. (→ 60)

- Эта функция недоступна, если режим баланса белого установлен на [ATW LOCK].

Блокировка ATW



- Зарегистрируйте функцию “Блокировка ATW” для кнопки **USER**. (→ 79)

При этом режим баланса белого устанавливается на [ATW LOCK].(→ 62)

Цифровое увеличение



- Зарегистрируйте функцию “Цифровое увеличение” для кнопки **USER**. (→ 79)

Нажмите кнопку **USER** или прикоснитесь к значку кнопки **USER** на экране записи.

- При установке [ЦИФР. УВЕЛ] на [×2], [×5] или [×10] цифровое увеличение включается/выключается при каждом нажатии кнопки.
- При установке [ЦИФР. УВЕЛ] на [ПЕРЕКЛЮЧЕНИЕ] коэффициент увеличения меняется при каждом нажатии кнопки.
2× → 5× → 10× → Настройка отменена

■ Как изменить коэффициент цифрового увеличения

Коэффициент цифрового увеличения изменяется в зависимости от настройки [ЦИФР. УВЕЛ].

 : [НАСТР КНОП] → [ЦИФР. УВЕЛ] → требуемая установка

[×2]:	Коэффициент увеличения устанавливается на 2×.
[×5]:	Коэффициент увеличения устанавливается на 5×.
[×10]:	Коэффициент увеличения устанавливается на 10×.
[ПЕРЕКЛЮЧЕНИЕ]:	Коэффициент увеличения меняется при каждом нажатии кнопки USER .

- Если используется цифровое увеличение, чем больше установленный коэффициент увеличения, тем ниже качество изображения.
- Цифровое увеличение невозможно в следующих случаях:
 - Во время стоп-кадра (→ 86)
 - При использовании режима зоны (→ 87)
 - В режиме переменной частоты кадров (→ 91)
 - Во время интервальной записи (→ 162)
- Цифровое увеличение отменяется в следующих случаях:
 - При выключении камеры
 - При нажатии кнопки THUMBNAIL
 - При установке [ВЫБ.РЕЖИМА USB] на [DEVICE] и подключении данной камеры к ПК. (→ 122)

Вспомогательная фокусировка 2



- **Зарегистрируйте функцию “Вспомогательная фокусировка 2” для кнопки USER. (→ 79)**
Вы можете установить вспомогательную фокусировку. (→ 56)
- Способ вспомогательной фокусировки можно установить в пункте [ПОМОЩЬ ФОКУС. 2] меню [НАСТР КНОП].

-
- При установке [ПОМОЩЬ ФОКУС. 1] в меню [НАСТР КНОП] на [ОБА] кнопка USER отключается.

Проверка записи



- **Зарегистрируйте функцию “Проверка записи” для кнопки USER. (→ 79)**
Будет воспроизведено около 2 секунд в конце последнего записанного видео. После завершения воспроизведения устройство вернется к экрану записи.

-
- Операция воспроизведения невозможна во время проверки записи.
 - Проверка записи невозможна в следующих случаях:
 - При включении/отключении питания
 - При нажатии кнопки THUMBNAIL
 - При вставлении/извлечении карты SD
 - При изменении настройки [ФОРМАТ ЗАПИСИ] (→ 147)
 - Установите [ФУНКЦИЯ СЛОТОВ] на [Одновременная]. (→ 161)
 - При использовании PRE-REC (→ 91, 164)
 - Во время интервальной записи (→ 162)
 - Во время стоп-кадра (→ 86)

Удаление последней сцены



- **Зарегистрируйте функцию “Удаление последней сцены” для кнопки USER. (→ 79)**
Записанное последним видео будет удалено.

Удаленные сцены не восстанавливаются.

- 1 Нажмите кнопку USER или прикоснитесь к значку кнопки USER на экране записи.**
 - 2 Прикоснитесь к [ДА].**
- Устройство вернется к экрану записи без удаления или прикосновения к [НЕТ].

-
- Удаление последней сцены невозможно в следующих случаях:
 - При включении/отключении питания
 - При нажатии кнопки THUMBNAIL
 - При вставлении/извлечении карты SD
 - При изменении настройки [ФОРМАТ ЗАПИСИ] (→ 147)
 - Установите [ФУНКЦИЯ СЛОТОВ] на [Одновременная]. (→ 161)
 - Во время интервальной записи (→ 162)

DRS



- **Зарегистрируйте функцию “DRS” для кнопки USER. (→ 79)**

Выбирает функцию DRS (вытягивание динамического диапазона).

Возможно расширение динамического диапазона путем сжатия уровня видеосигнала от зоны с высокой освещенностью, которая оказывается блеклой при стандартной съемке.

- Этот параметр нельзя установить в режиме переменной частоты кадров. (→ 91)
- При наличии чрезвычайно темных или ярких участков или недостаточной яркости эффект может быть не очевиден.
- Уровень сжатия для участка с высокой освещенностью также можно регулировать, изменяя настройку [DRS ЭФФЕКТ]. (→ 146)

Стоп-кадр



- **Зарегистрируйте функцию “Стоп-кадр” для кнопки USER. (→ 79)**

Застывание изображения на камере.

- На экране появится и будет мигать [Freeze].
-
- Если видеозапись выполняется во время стоп-кадра, записываются звуки и застывшее изображение.
 - Во время использования стоп-кадра можно выполнять следующие операции камеры. Другие операции камеры отключаются.
 - Съемка фильмов
 - Отмена стоп-кадра
 - Использование переключателя FOCUS A/M/∞
 - Эта функция недоступна в следующих случаях:
 - При использовании вспомогательной фокусировки (→ 56)
 - В режиме переменной частоты кадров (→ 91)
 - Во время интервальной записи (→ 162)
 - При отображении цветных полос (→ 98)
 - Стоп-кадр отменяется в следующих случаях:
 - Выключение камеры
 - При нажатии кнопки THUMBNAIL
 - Установка на данной камере режима переменной частоты кадров
 - При установке [ВЫБ.РЕЖИМА USB] на [DEVICE] и подключении данной камеры к ПК. (→ 122)

Сверхусиление



- **Зарегистрируйте функцию “Сверхусиление” для кнопки USER. (→ 79)**

- **Переключение в ручной режим. (→ 44)**

При этом значение усиления меняется на значение [СУПЕР УСИЛ.]. (→ 67)



Вы можете применить множество эффектов к объекту, которого коснулись.

■ Установка эффекта режима зоны

Можно выбрать следующие пункты меню для установки эффекта, который будет применяться при касании объекта.

MENU : [НАСТР КНОП] → [РЕЖИМ МЕСТА] → нужная настройка

[Запрещено]:	Никакие эффекты режима зоны не применяются.
[Фокус]:	Автоматически устанавливается оптимальная фокусировка для объекта, которого коснулись.
[Диафрагма]:	Автоматически устанавливается оптимальная ирисовая диафрагма для объекта, которого коснулись.
[Ур-нь яркости]:	Отображается уровень освещенности объекта, которого коснулись.
[Фокус/Диаф.]:	Автоматически устанавливается оптимальная фокусировка и ирисовая диафрагма для объекта, которого коснулись.
[Фокус/Ур.ярк.]:	Автоматически устанавливается оптимальная фокусировка для объекта, которого коснулись, и отображается уровень освещенности объекта.

■ Использование режима зоны

- Зарегистрируйте функцию “Режим зоны” для кнопки USER. (→ 79)

1 Нажмите соответствующую кнопку USER или прикоснитесь к соответствующему значку кнопки USER на экране записи.

- Включится режим зоны и отобразится **AREA**.

2 Коснитесь экрана записи.

- Рамка зоны отобразится на участке, которого вы коснулись. Будет применен эффект выбранного пункта меню.

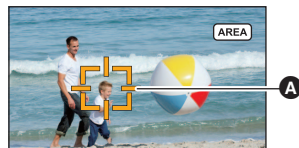

A Рамка зоны

Как выключить режим зоны

(С помощью кнопки USER)

Нажмите кнопку USER

(С помощью значка кнопки USER)

- 1 Нажмите и удерживайте экран записи, чтобы отобразить значки функций.
- 2 Коснитесь значка кнопки USER.

Как изменить размер рамки зоны

Чтобы изменить размер рамки участка, поверните поворотный переключатель.

- Для рамки зоны можно использовать три размера.

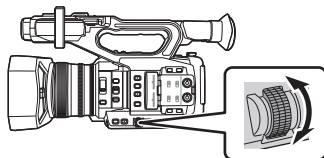

- Функция зоны невозможна в следующих случаях:
 - В режиме переменной частоты кадров (→ 91)
 - Во время подключения к приложению AG ROP (→ 130)
- Режим участка отменяется в следующих случаях:
 - При выключении камеры
 - При нажатии кнопки THUMBNAIL
 - При изменении настройки [Аспект Преобр.] (→ 149)
 - При установке [ВЫБ.РЕЖИМА USB] на [DEVICE] и подключении данной камеры к ПК. (→ 122)
- При использовании режима зоны, даже если установить [ЗЕБРА] на [МАРКЕР], рамка отображения освещенности не появляется. (→ 94, 157)
Кроме того, уровень освещенности не отображается, если [РЕЖИМ МЕСТА] установить на [Фокус], [Диафрагма] или [Фокус/Диаф.].

Гистограмма



- **Зарегистрируйте функцию “Гистограмма” для кнопки USER. (→ 79)**

График, на котором по горизонтальной оси откладывается яркость, а по вертикальной — количество отображаемых пикселей для данной яркости. Можно определить экспозицию всего изображения, посмотрев на распределение графика.

■ Как переместить гистограмму

Гистограмму можно переместить, коснувшись и удерживая отображение гистограммы **A**. Касаясь отображения, перетащите его на нужное место.

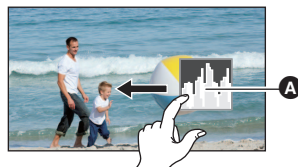

- Этот параметр нельзя установить во время использования стоп-кадра. (→ 86)
- Для изменения яркости см. стр. 64.

Принудительный авторежим



- **Зарегистрируйте функцию “Принудительный авторежим” для кнопки USER. (→ 79)**
Кнопку USER можно использовать и как кнопку PUSH AUTO.
- Функцию АФ одним нажатием можно использовать, нажав кнопку USER или прикоснувшись к значку кнопки USER в режиме ручной фокусировки.
- Функцию принудительной АФ можно использовать, нажав и удерживая кнопку USER или коснувшись и удерживая кнопку USER в режиме ручной фокусировки.

Детальность электронного видискателя/ЖКД



- Зарегистрируйте функцию “Детальность электронного видискателя/ЖКД” для кнопки USER. (→ 79)

[НАСТРОЙКИ EVF/LCD] позволяет упростить выполнение фокусировки с помощью выделения контуров изображения, выводимого на монитор ЖКД и видискатель. (→ 53)

- Эти настройки не влияют на фактически записанные изображения.

Режим слабой освещенности



- Зарегистрируйте функцию “Режим слабой освещенности” для кнопки USER. (→ 79)
- Передвиньте переключатель AUTO/MANU для переключения на автоматический режим.

Переключение на режим слабой освещенности, подходящий для съемки в плохо освещенных местах. (→ 68)

Указатель уровня



- Зарегистрируйте функцию “Указатель уровня” для кнопки USER. (→ 79)

Эта функция предназначена для отображения горизонтального/вертикального наклона камеры с помощью электронного уровня.

■ Коррекция наклона

(Горизонтальное направление)

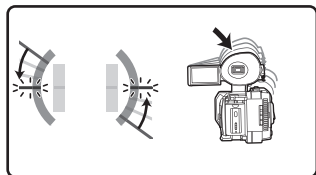

При коррекции наклона влево

(Вертикальное направление)

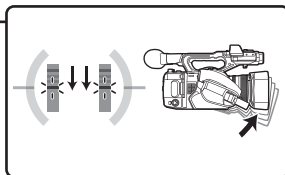

При коррекции наклона вниз

- Отображение горизонтального наклона **A** и вертикального наклона **B** высвечивается желтым цветом, если имеется наклон, а если наклона почти нет, высвечивается зеленым цветом.
- Максимальный угол отображения наклона составляет приблизительно 45° в горизонтальном направлении и 10° в вертикальном направлении.
- Электронный уровень не влияет на реально записанные изображения.

- Эта функция недоступна в следующих случаях:
 - Во время стоп-кадра (→ 86)
 - При отображении цветных полос (→ 98)
- В случае установки [СЪЕМКА СЕБЯ] (→ 173) на [ЗЕРКАЛО] электронный уровень не отображается при съемке самого себя.
- Даже если наклон скорректирован, может возникнуть ошибка приблизительно в 1°.
- Электронный уровень может отображаться неправильно в следующих случаях:
 - При перемещении данной камеры
 - Когда данная камера направлена вверх или вниз почти под прямым углом

Фокусировка при макросъемке



- Зарегистрируйте функцию “Фокусировка при макросъемке” для кнопки USER. (→ 79)
- Вы можете включить/отключить функцию фокусировки при макросъемке.
- отображается на экране при выборе [ВКЛ].



- Зарегистрируйте функцию “Компенсация полосы вспышки” для кнопки USER. (→ 79)
Если установить этот параметр на [ВКЛ], можно компенсировать и снизить эффект полосы вспышки, который приводит к заметной разнице в уровне освещенности между верхней и нижней частью изображения при съемке в условиях срабатывания вспышки другой камеры.
- На экране отображается FBC.

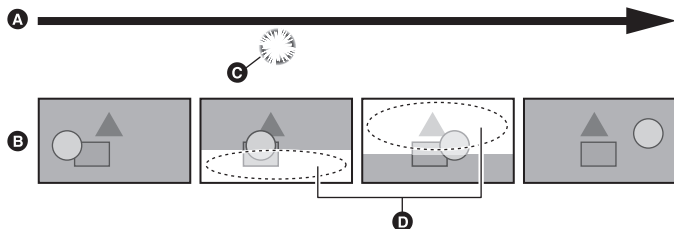

- Ⓐ Течение времени
- Ⓑ Записанное изображение
- Ⓒ Срабатывание вспышки
- Ⓓ Полоса вспышки

■ Примечание об использовании функции компенсации полосы вспышки

Независимо от того, срабатывает ли вспышка, функция компенсации полосы вспышки всегда включается, когда внешний источник света существенно изменяет яркость нижней части экрана. В результате эта функция может включиться в таких условиях съемки, когда выполняется увеличение или уменьшение изображения на фоне ярко освещенного окна. Эту функцию рекомендуется использовать в ситуациях, когда предполагается срабатывание вспышек.

Обратите внимание, что в некоторых условиях съемки функция компенсации полосы вспышки может не произвести достаточного эффекта даже при срабатывании вспышки.

- При срабатывании вспышки могут возникнуть указанные ниже явления. Они вызваны работой функции компенсации полосы вспышки и не свидетельствуют о неисправности.
 - Движущиеся объекты кажутся на мгновение застывшими.
 - При срабатывании вспышки разрешение изображения ухудшается.
 - При срабатывании вспышки на изображении появляются горизонтальные линии.
- Эта функция недоступна в следующих случаях:
 - Если частота кадров в [ФОРМАТ ЗАПИСИ] составляет 25.00р (→ 147)
 - Если используется [ЦИФР. УВЕЛ] (→ 84)
 - Во время стоп-кадра (→ 86)
 - В режиме переменной частоты кадров (→ 91)
 - В режиме слабой освещенности (→ 68)
- Настройка отключается в следующих случаях:
 - При выключении камеры
 - При нажатии кнопки THUMBNAIL
 - При установке [ВЫБ.РЕЖИМА USB] на [DEVICE] и подключении данной камеры к ПК. (→ 122)
- При этом скорость затвора устанавливается на 1/50. Скорость затвора настроить нельзя.



- **Зарегистрируйте функцию “PRE-REC” для кнопки USER. (→ 79)**

Данная функция позволяет начать запись изображения и звука до нажатия кнопки начала/остановки записи. Сцены AVCHD начинают записываться примерно за 3 секунды до выполнения операции, а сцены MOV/MP4 начинают записываться примерно за 4 секунды до выполнения операции.

- На экране отображается [P-]. После начала записи отображение меняется на [P-REC].

- **Заранее направьте камеру на объект съемки.**

- Звуковой сигнал отсутствует.

- Эта функция недоступна в следующих случаях:

- В режиме переменной частоты кадров (→ 91)
- Во время интервальной записи (→ 162)

- В следующих случаях может не выполняться запись изображения в течение 3 секунд до записи сцены AVCHD или 4 секунд до записи сцены MOV/MP4:

- Сразу по истечении максимального времени ожидания PRE-REC*
- Если время с момента установки [PRE-REC] на [ВКЛ] до начала записи слишком короткое.
- Если время с момента отображения экрана записи его выключением и включением или нажатием кнопки THUMBNAIL до начала записи слишком короткое после установки PRE-REC.
- Когда гнездо для карты памяти, выбранное для видеосъемки, переключается автоматически, так как съемка была начата с обычными настройками или с установкой [ФУНКЦИЯ СЛОТОВ] на [НЕПРЕРЫВН.ЗАП.] (→ 41)

* Максимальное время ожидания PRE-REC составляет 3 часа. После включения функции PRE-REC она автоматически отключается и затем снова включается каждые 3 часа.

- Изображения, отображаемые на дисплее пиктограмм в режиме воспроизведения, отличаются от видеозаписей, отображаемых в начале воспроизведения.

Режим переменной частоты кадров



Выполняется включение/отключение режима переменной частоты кадров (VFR).

В режиме переменной частоты кадров можно вести видеосъемку с эффектом замедленного или ускоренного движения, изменяя перед записью частоту кадров.

Замедленное движение (ускоренная съемка)

Используется в сценах кульминаций, где эффект замедленного движения создает драматическое впечатление.

Установите частоту кадров, обеспечивающую больше кадров, чем частота кадров в [ФОРМАТ ЗАПИСИ].

Пример: если установить [FHD 1080/25.00р 50М] на 50 кадр/сек и сделать видеозапись, можно получить эффект замедленного движения в 1/2.

Ускоренное движение (замедленная съемка)

Эффект ускоренного движения используется в сценах, показывающих течение облаков, людей, стоящих в середине толпы и т. п. Установите частоту кадров, обеспечивающую меньше кадров, чем частота кадров в [ФОРМАТ ЗАПИСИ].

Пример: если установить [FHD 1080/25.00р 50М] на 12 кадр/сек и сделать видеозапись, можно получить эффект ускоренного движения 2×.

- **Зарегистрируйте функцию “Режим переменной частоты кадров” для кнопки USER. (→ 79)**

- **Выполните настройки [РЕЖИМ ЗАП.] и [ФОРМАТ ЗАПИСИ]. (→ 147)**

- Режим переменной частоты кадров доступен для следующих настроек [РЕЖИМ ЗАП.] и [ФОРМАТ ЗАПИСИ].

Режим записи	Формат записи
MOV, MP4	FHD 1080/25.00р 50М

1 Нажмите кнопку USER или прикоснитесь к значку кнопки USER на экране записи.

- [VFR] будет отображаться.
- Индикация частоты кадров изменится.

(Пример)

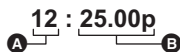

- А Частота кадров (кадр/сек)
- В Частота кадров в [ФОРМАТ ЗАПИСИ]

- Отобразится [ABC] / [AREC]. Звук во время съемки не записывается.

2 Поверните поворотный переключатель, чтобы изменить частоту кадров.

- Частоту кадров можно установить от 2 до 50. Некоторые значения частоты кадров нельзя установить в зависимости от настройки [ФОРМАТ ЗАПИСИ].
- Чтобы установить частоту кадров, нажмите на поворотный переключатель. Если начать запись до нажатия на поворотный переключатель, настройка применена не будет.

3 Для начала съемки нажмите кнопку начала/остановки записи.

- При первой записи в режиме переменной частоты кадров после включения данной камеры появляется сообщение о том, что звук записать нельзя.*

* Звук записывается, если количество кадров для частоты кадров в [ФОРМАТ ЗАПИСИ] и количество кадров для режима переменной частоты кадров одинаковы.

- Частоту кадров нельзя изменить во время записи.

4 Для остановки записи повторно нажмите кнопку начала/остановки записи.

- Чтобы отменить режим переменной частоты кадров, нажмите кнопку USER или коснитесь значка кнопки USER.

■ Значения частоты кадров и их эффекты

Запись с эффектом ускоренного движения (замедленная съемка) или замедленного движения (ускоренная съемка) возможна со следующими настройками частоты кадров:

[ФОРМАТ ЗАПИСИ]	Доступная частота кадров		
[FHD 1080/25.00p 50M]	2 кадр/сек - 23 кадр/сек	25 кадр/сек	27 кадр/сек - 50 кадр/сек
Эффект для воспроизведения	Ускоренное движение (Чем меньше значение, тем быстрее воспроизведение.)	Обычный	Замедленное движение (Чем больше значение, тем медленнее воспроизведение.)
Запись звука	Нет	Да	Нет

■ Фактическая частота кадров во время записи

Существует небольшая разница между каждой частотой кадров, которую можно выбрать, и фактической частотой кадров, с которой выполняется запись.

Запись будет выполняться с одним из указанных ниже значений частоты кадров.

- Верхний ряд: значения частоты кадров, которые можно выбрать (кадр/сек); нижний ряд: фактические значения частоты кадров во время записи (кадр/сек)

2	12	21	23	25	27	30	33	37	45
2,08	12,50	20,83	23,08	25,00	27,50	30,00	33,33	37,50	45,00

48	50
47,50	50,00

- Включить/отключить режим переменной частоты кадров или изменить частоту кадров также можно с помощью меню.
 - [Перем. част. кадров] (→ 163)
 - [Частота кадров] (→ 163)
 - Режим переменной частоты кадров устанавливается на [ВЫКЛ] в следующих случаях:
 - Когда настройка [РЕЖИМ ЗАП.] или [ФОРМАТ ЗАПИСИ] меняется на настройку, не поддерживающую режим переменной частоты кадров.
 - Следующие функции отменяются:
 - Компенсация полосы вспышки (→ 90, 150)
 - Релейная запись (→ 161)
 - Интервальная запись (→ 162)
 - PRE-REC (→ 91, 164)
 - Гибридный оптический стабилизатор изображения (→ 50)
 - Режим зоны (→ 87)
 - Цифровое увеличение (→ 84)
 - Пользовательская функция АФ (→ 54)
 - i.Zoom (→ 49)
 - Стоп-кадр (→ 86)
 - Скорость затвора нельзя установить медленнее заданной частоты кадров.
Пример: при установке [ФОРМАТ ЗАПИСИ] на [FHD 1080/25.00p 50M], если частоту кадров установить на 25 кадр/сек, скорость затвора нельзя изменить на значение медленнее 1/25.
 - [BLACK FADE] и [WHITE FADE] отключаются. (→ 83)
 - Даже если нажать кнопку начала/остановки записи после начала записи, до остановки записи может пройти некоторое время.
 - При изменении частоты кадров в шаге 2 экран может на мгновение потемнеть.
 - При использовании режима переменной частоты кадров (VFR) с установленной низкой частотой кадров данная камера может не успевать за изменениями в изображении. В таком случае установите ирисовую диафрагму, фокус и режим баланса белого на ручные настройки.
 - Максимальная продолжительность непрерывной записи для одной сцены в режиме переменной частоты кадров зависит от заданной частоты кадров. По истечении определенного времени после начала записи она останавливается и автоматически возобновляется через несколько секунд.
 - При замедленной съемке: 10 часа
 - При записи с такой же частотой кадров, как и в [ФОРМАТ ЗАПИСИ]: 10 часов
 - При ускоренной съемке длительность записи становится меньше 10 часов, в зависимости от соотношения между частотой кадров для [ФОРМАТ ЗАПИСИ] и настройкой переменной частоты кадров.
- Пример: при установке [ФОРМАТ ЗАПИСИ] на [FHD 1080/25.00p 50M]

Настройка переменной частоты кадров	Максимальная продолжительность непрерывной записи для одной сцены
2 кадр/сек	10 h
25 кадр/сек	
50 кадр/сек	5 h

- “h” обозначает часы.

Быстрое увеличение

- **Зарегистрируйте функцию “Быстрое увеличение” для кнопки USER. (→ 79)**
Выполняя увеличение с помощью рычажка трансфокатора, можно использовать функцию быстрого увеличения. (→ 49)

i.Zoom

- **Зарегистрируйте функцию “i.Zoom” для кнопки USER. (→ 79)**
Вы можете включить/отключить функцию i.Zoom.

Уровень автоматической ирисовой диафрагмы



- Зарегистрируйте функцию “Уровень автоматической ирисовой диафрагмы” для кнопки USER. (→ 79)

С ее помощью включается/отключается функция уровня автоматической ирисовой диафрагмы.

- Когда этот параметр включен, применяется настройка [ЭФ.АВТ.УРОВНЯ ДИАФ.]. (→ 65)

Зебра



- Зарегистрируйте функцию “Зебра” для кнопки USER. (→ 79)

Нажмите кнопку USER или прикоснитесь к значку кнопки USER на экране записи.

Каждый раз при нажатии кнопки отображение будет переключаться между “зеброй” и меткой. Зебра 1 → Зебра 2 → Метка → настройка отменена

* Не отображается при установке [ОПРЕД. ЗЕБРЫ 2]/[МАРКЕР] на [ВЫКЛ]. (→ 169)

(При установке “Зебра 1”)

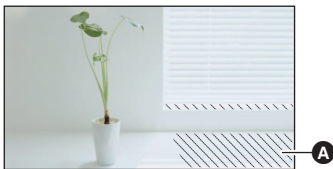

(При установке метки)

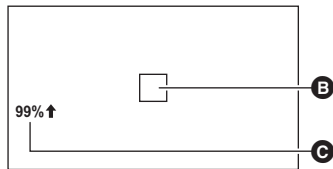

Функция экрана “зебра”:

Участки, на которых может происходить насыщение белым (насыщенность цвета) (слишком ярко освещены или светятся), отображаются в виде диагональных линий (узор “зебра” **A**).

Отображение метки:

Отображение уровня освещенности в центре экрана (рамка отображения освещенности **B**) в %.

При записи одного и того же объекта в различной обстановке упрощается регулировка яркости объекта за счет проверки уровня его освещенности.

- Уровень освещенности **C** отображается в диапазоне от 0% до 99%. При превышении значения 99% он будет отображаться как 99% ↑.

- Эта функция недоступна во время стоп-кадра. (→ 86)
- Изображение можно снимать с небольшим насыщением белым, если вручную настроить скорость затвора или яркость для скрытия узора “зебра”. (→ 64, 69)
- Узор “зебра” не появляется на фактически записанном изображении.
- Также возможно отрегулировать уровень отображаемого узора “зебра”. (→ 169)
- С помощью изменения настройки [РЕЖИМ ZEBRA] также можно изменить время отображения узора “зебра”. (→ 157)

Оптический стабилизатор изображения



- Зарегистрируйте функцию “Оптический стабилизатор изображения” для кнопки USER. (→ 79)

С ее помощью включается/отключается функция стабилизатора изображения. (→ 50)





- Зарегистрируйте функцию “Файл сцены” для кнопки USER. (→ 79)

Настройки файла сцены можно сохранить на карту SD или загрузить их с карты SD на данную камеру.

■ Сохранение настроек файла сцены

- 1 Нажмите кнопку USER или прикоснитесь к значку кнопки USER на экране записи.
- 2 Прикоснитесь к [Сохранить].
- 3 Коснитесь названия файла сцены.
 - Все настройки номера сцены ([F1:] — [F6:]) будут сохранены.
 - Можно сохранить до 8 файлов.
 - Если вы коснулись названия существующего файла сцены, коснитесь [ДА], чтобы переписать его.
- 4 Прикоснитесь к [ВЫХОД], чтобы завершить настройку.

■ Назначение сохраненных файлов сцены номерам сцены

- 1 Нажмите кнопку USER или прикоснитесь к значку кнопки USER на экране записи.
- 2 Прикоснитесь к [Загр.].
- 3 Коснитесь названия файла сцены, который нужно загрузить.
- 4 Коснитесь  / , чтобы выбрать номер сцены, которому нужно назначить файл сцены.
- 5 Прикоснитесь к [ВОЗВРАТ].
 - Если коснуться [ДА], настройки выбранного номера сцены будут загружены, а затем назначены соответствующему номеру сцены в [ВЫБОР ФАЙЛА].
 - * Также будет загружено название для номера сцены.
 - Если выбрать [ALL] и коснуться [ВОЗВРАТ], будут загружены настройки всех номеров сцен.
- 6 Прикоснитесь к [ВЫХОД], чтобы завершить настройку.

- Эту функцию также можно использовать, выбирая пункты меню.
[Файл сцены] → [Загр./Сохранить] → [Загр.] или [Сохранить]

Автоматическая съемка



- Зарегистрируйте функцию “Автоматическая съемка” для кнопки USER. (→ 79)

С помощью этого параметра включается/отключается функция, которая управляет записью, выполняемой внешним устройством (рекордером и т. п.), подключенным к данной камере.

- 1 Выберите меню [HDMI TC OUTPUT].

 : [НАСТР.ВЫВОДА] → [HDMI TC OUTPUT] → [ВКЛ]

- 2 Выберите меню [ДИСТ. ЗАПИСЬ].

 : [НАСТР.ВЫВОДА] → [ДИСТ. ЗАПИСЬ] → [ВКЛ]

- 3 Выберите меню [СОЕД.ДИСТ.ЗАПИСИ].

 : [НАСТР.ВЫВОДА] → [СОЕД.ДИСТ.ЗАПИСИ] → [ВЫКЛ]

- 4 Нажмите кнопку USER или прикоснитесь к значку кнопки USER на экране записи.
 - Когда появится HDMI  произойдет передача сигналов, на основе которых начнется запись внешним устройством.

- Чтобы остановить запись, выполняемую внешним устройством, еще раз нажмите соответствующую кнопку USER или коснитесь соответствующего значка кнопки USER. Когда появится HDMI III, произойдет передача сигналов, на основе которых запись внешним устройством остановится.

Режим USB



- **Зарегистрируйте функцию “Режим USB” для кнопки USER. (→ 79)**

Включение/отключение соединения с портами USB данной камеры.

- Если включенную настройку выключить во время использования порта USB, может появиться сообщение с указанием безопасно извлечь кабель USB. Выберите [ДА], чтобы безопасно отключить соединение.

Автоматическая настройка баланса белого



- **Зарегистрируйте функцию “Автоматическая настройка баланса белого” для кнопки USER. (→ 79)**

Можно изменить режим баланса белого либо использовать автоматическую настройку баланса белого или автоматическую настройку баланса черного.

Выбор гнезда для карты



- **Зарегистрируйте функцию “Выбор гнезда для карты” для кнопки USER. (→ 79)**

Можно изменить гнездо для карты, используемое для видеосъемки или носителя для воспроизведения.

- Настройку можно изменить в следующих ситуациях:
 - Во время приостановки записи в режиме записи
 - Во время отображения экрана пиктограмм в режиме воспроизведения (→ 104)
 - При выборе списка по дате (→ 111)

Настройка ширины участка АФ



- **Зарегистрируйте функцию “Настройка ширины участка АФ” для кнопки USER. (→ 79)**

Ширину рабочего участка для автофокусировки можно настроить в соответствии с размером объекта съемки. (→ 55)

- 1 Нажмите кнопку USER или прикоснитесь к значку кнопки USER на экране записи.**

- 2 Поверните поворотный переключатель, чтобы изменить рамку участка АФ.**

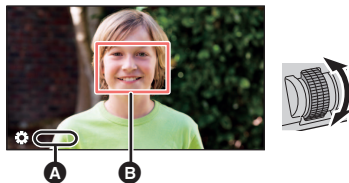

- A [ОБЛ. АВТ. ФОКУСА]
- B Рамка участка АФ

- 3 Нажмите на поворотный переключатель, чтобы завершить настройку.**

- Для отмены настройки нажмите кнопку USER или прикоснитесь к значку кнопки USER.

- Чтобы еще раз изменить рамку участка АФ, нажмите на поворотный переключатель во время отображения экранного значка [ОБЛ. АВТ. ФОКУСА] (желтого цвета) и повторите шаги 2–3.

- Информацию об экранных значках см. на 102.



Вывод ЖКД/электронного видеискателя



- Зарегистрируйте функцию “Вывод ЖКД/электронного видеискателя” для кнопки USER. (→ 79)

При этом изменяется способ включения/выключения монитора ЖКД и видеискателя. (→ 32)

Низкое усиление



- Зарегистрируйте функцию “Низкое усиление” для кнопки USER. (→ 79)

Значение усиления можно изменить на низкое. (→ 66)

- Этот параметр нельзя установить во время использования стоп-кадра. (→ 86)

Среднее усиление



- Зарегистрируйте функцию “Среднее усиление” для кнопки USER. (→ 79)

Значение усиления можно изменить на среднее. (→ 66)

- Этот параметр нельзя установить во время использования стоп-кадра. (→ 86)

Высокое усиление



- Зарегистрируйте функцию “Высокое усиление” для кнопки USER. (→ 79)

Значение усиления можно изменить на высокое. (→ 66)

- Этот параметр нельзя установить во время использования стоп-кадра. (→ 86)

Меню



- Зарегистрируйте функцию “Меню” для кнопки USER. (→ 79)

Можно отобразить меню.

Полезные функции

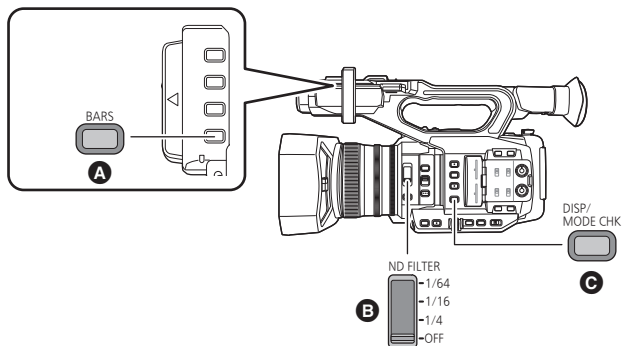

- A** Кнопка BARS
- B** Переключатель ND FILTER
- C** Кнопка DISP/MODE CHK

Экран с цветной полосой

BARS кнопка

Нажмите кнопку BARS, чтобы вывести экран с цветными полосами на внешний монитор для настройки полос.

- Для отмены снова нажмите кнопку BARS.
- Он будет отменен при выключенном питании.
- Когда появится цветная полоса, из разъема наушников, разъема HDMI и разъема AUDIO OUT будет выводиться тестовый звук. (Выводимый тестовый звук будет иметь частоту 997 Гц.)
Он не будет выводиться из динамика данной камеры.
- Разные цветные полосы отображаются в зависимости от настройки [ТИП СТРОК]. (→ 157)
- Громкость тестового тонального сигнала меняется в зависимости от настройки [ТЕСТОВЫЙ СИГНАЛ]. (→ 168)
- Цветные полосы можно записать как видеоролик.
- Если нажать кнопку BARS во время видеозаписи цветных полос, можно прекратить отображение цветных полос. Чтобы снова их отобразить, остановите запись и нажмите кнопку BARS.

Фильтр ND

С помощью переключателя фильтра ND можно изменить настройку встроенного оптического фильтра ND. (Фильтр регулирует количество света.)

- Используйте эту функцию при съемке яркого объекта вне помещения при ясном небе, когда экран выглядит белым.

Передвиньте переключатель фильтра ND.

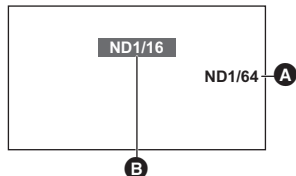

- Ⓐ Настройка фильтра ND
- Ⓑ Рекомендуемая настройка фильтра ND

1/64:	Количество света сокращается до 1/64.
1/16:	Количество света сокращается до 1/16.
1/4:	Количество света сокращается до 1/4.
OFF:	Фильтр ND не используется.

- Если выбранная настройка 1/64, 1/16 или 1/4 не соответствует настройке фильтра ND, рекомендуемой данной камерой, рекомендуемая настройка появляется на экране, мигает примерно 5 секунд и исчезает.

- Рекомендуемая настройка фильтра ND может отображаться неправильно в слишком темных сценах.

Переключение отображения индикации на экране/ информации о режиме

Кнопка DISP/MODE CHK

При нажатии кнопки DISP/MODE CHK исчезают все экранные индикаторы, кроме индикаторов счетчика, отметки времени*, узора "зебра", метки и зоны безопасности. (→ 181)

- * При установке [ДАТА/ВРЕМЯ] на [ВРЕМЯ], [ДАТА] или [ДАТА И ВРЕМЯ]
- Для отмены настройки нажмите кнопку DISP/MODE CHK.

■ Для отображения информации о режиме

Нажмите и удерживайте кнопку DISP/MODE CHK, чтобы сначала показать экран с информацией о режиме. При каждом нажатии этой кнопки режим отображения на экране переключается в следующем порядке:

Экран 1 информации о режиме → Экран 2 информации о режиме → Экран 3 информации о режиме → Экран 4 информации о режиме → Экран 5 информации о режиме → Обычный экран

Экран 1 информации о режиме:	показывает список функций, назначенных кнопкам USER (USER1 — 9).
Экран 2 информации о режиме:	показывает название, данное каждому номеру сцены для файла сцены.
Экран 3 информации о режиме:	показывает настройки, назначенные кнопке GAIN ([GAIN L]/[GAIN M]/[GAIN H]), настройки режима баланса белого, назначенные кнопке WHITE BAL ([WHITE BAL A]/[WHITE BAL B]/[WHITE BAL PRST]), а также состояние настройки для режимов баланса белого [Ach] и [Bch] ([Авто Б.Б. А]/[Авто Б.Б. Б]).
Экран 4 информации о режиме:	показывает настройки [ДИСТ. ЗАПИСЬ], [СОЕД.ДИСТ.ЗАПИСИ], [HDMI TC OUTPUT], [НОМЕР КАМЕРЫ], [КНОПКА SUB REC] и [SUB ZOOM].
Экран 5 информации о режиме:	показывает настройки [ВЫР НИЗКЧАСТ ДЛЯ CH1], [ВЫР НИЗКЧАСТ ДЛЯ CH2], [УРОВЕНЬ ЗВУКА ДЛЯ CH1], [УРОВЕНЬ ЗВУКА ДЛЯ CH2], [INPUT1 LINE LEVEL], [INPUT2 LINE LEVEL], [INPUT1 MIC LEVEL] и [INPUT2 MIC LEVEL].

Запись



Использование значков функций

Вы можете использовать удобные функции, с легкостью выбирая их на сенсорном экране.

1 Прикоснитесь к монитору ЖКД на экране записи.

- Появятся значки управления.

2 Прикоснитесь к значку операции.

- Доступна следующая функция. Обратитесь к соответствующим страницам за информацией об этой операции.



F1: , F2: и т. п.	Номер сцены [ВЫБОР ФАЙЛА] (→ 139)
DRS , PRE-REC и т. п.	Значок кнопки USER (→ 79)

- Если прикоснуться к экрану во время отображения значка функции или не прикоснуться к значку определенное время, он исчезнет. Для его отображения снова прикоснитесь к экрану.

Использование поворотного переключателя

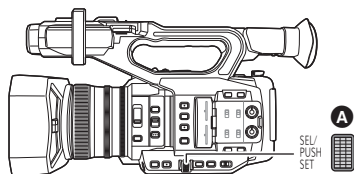

A Поворотный переключатель

Выбор/установка параметров

С помощью поворотного переключателя можно выбирать и устанавливать параметры меню (→ 40) и т. п.

1 Поверните поворотный переключатель, чтобы переместить курсор на экране меню и т. п.

- Выбранный параметр будет выделен желтым цветом.

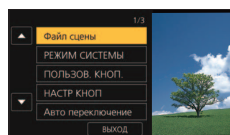

2 Для установки нажмите на поворотный переключатель.



Операции в меню для установки значения

Когда появится меню, позволяющее установить значение, выберите отображение значения до изменения настройки.

- Когда отображается экран, позволяющий изменить значение, значки ▲ / ▼ / ◀ / ▶ нельзя выбрать с помощью поворотного переключателя.

(Пример: при настройке яркости для [НАСТР. ЖКД])

1 Поверните поворотный переключатель, чтобы переместить курсор на отображение значения **A**.

- Нажмите на поворотный переключатель, чтобы выбрать отображение значения.

2 Поверните поворотный переключатель, чтобы изменить настройку.

- Нажмите на поворотный переключатель, чтобы установить выбранное значение.

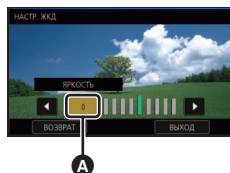

- С помощью поворотного переключателя можно выбирать/устанавливать значки функций, пиктограммы и т. п.
- Участками сенсорного экрана можно управлять с помощью поворотного переключателя. (За исключением некоторых функций)

Использование многофункционального ручного управления

С помощью поворотного переключателя можно выбирать указанные ниже функции и изменять их настройки.

Также можно переключаться между функциями и изменять их настройки.

(При отображении экрана записи)

Экранные значки	Функции	Настройки
GAIN	Настройка усиления (→ 66)	Выполнение настройки значения усиления.
ИЗМЕНЯЕМЫЙ	Настройка ИЗМЕНЯЕМЫЙ (→ 63)	Изменение настройки ИЗМЕНЯЕМЫЙ баланса белого.
ОБЛ.АВТ.ФОКУСА	Настройка диапазона участка АФ (→ 55)	Изменение размера рамки участка АФ.
VFR	Переменная частота кадров (→ 91)	Изменение частоты кадров для режима переменной частоты кадров.
SHUTTER	Скорость затвора (→ 69)	Настройка скорости затвора.
МЕСТО	Режим зоны (→ 87)	Изменение настройки рамки зоны.
ASSIST	Вспомогательная фокусировка (→ 56)	Изменение уровня увеличения участка увеличенного отображения.
ОБЪЕМ	Регулировка громкости наушников (→ 103)	Настройка громкости звука в наушниках.
ICONS	Возможность отобразить/выбрать значки функций на экране записи.	—

(При отображении экрана воспроизведения)

Экранные значки	Функции	Настройки
ОБЪЕМ	Настройка громкости (→ 106)	Настройка громкости динамика и наушников во время воспроизведения видеороликов.
ICONS	Возможность отобразить/выбрать значки функций на экране воспроизведения.	—

Как изменить настраиваемую функцию

1 Изменяйте настройки заранее, чтобы можно было выбрать более двух функций.

- Изменяйте настройки следующим образом:

Функции	Заранее изменяемые настройки
Настройка усиления	Переключитесь на ручной режим. (→ 44)
Настройка ИЗМЕНЯЕМЫЙ	Нажмите кнопку WHITE BAL и кнопку USER, для которой зарегистрирована функция [AWB], чтобы установить режим баланса белого на [ИЗМЕНЯЕМЫЙ]. (→ 60)
Настройка диапазона участка АФ	Нажмите соответствующую кнопку USER, чтобы включить [ОБЛ.АВТ.ФОКУСА], или выберите пункты меню, чтобы установить [ШИРИНА.ОБЛ.АВТ.ФОКУСА] на [УСТАН]. (→ 55, 96)
Переменная частота кадров	Нажмите соответствующую кнопку USER, чтобы включить [Перем.част.кадров], или выберите пункты меню, чтобы установить [Перем.част.кадров] на [ВКЛ]. (→ 91, 163)
Скорость затвора	Нажмите кнопку SHUTTER для включения ручного режима затвора. (→ 69)
Режим зоны	Нажмите соответствующую кнопку USER для включения режима зоны. (→ 87)
Вспомогательная фокусировка	Установите [ПОМОЩЬ ФОКУС. 1] или [ПОМОЩЬ ФОКУС. 2] на [РАСШИРИТЬ] или [ОБА]* и нажмите кнопку FOCUS ASSIST или соответствующую кнопку USER, чтобы включить вспомогательную фокусировку. (→ 56) * Этот пункт устанавливается только в [ПОМОЩЬ ФОКУС. 1].
Регулировка громкости наушников	Подключите наушники к данной камере.

- Экранный значок для выбранной функции отображается белым цветом. (Режим выполнения функции)
В случае выбора [⚙️ ICONS] значок функции можно выбрать, поворачивая поворотный переключатель.

2 Нажмите на поворотный переключатель.

- Экранный значок становится желтым. (Режим выбора функции)

3 Поверните поворотный переключатель для выбора функции, которую нужно настроить, и нажмите на поворотный переключатель для установки выбора.

- Экранный значок для выбранной функции становится белым. (Режим выполнения функции)
- Настройку выбранной функции можно изменить, поворачивая поворотный переключатель.

■ Регулировка громкости наушников

Отрегулируйте громкость наушников во время записи.

- Установите [ОБЪЕМ] на [ВКЛ]. (→ 168)

1 Подключите наушники к разъему для наушников.

2 Поверните поворотный переключатель, чтобы настроить громкость.

- Фактическая записываемая громкость не изменяется.

3 Нажмите на поворотный переключатель, чтобы завершить настройку.

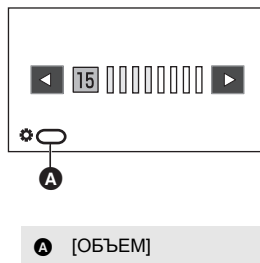

- Громкость также можно настроить касанием [◀/▶] при выполнении шага 2.
Невыполнение сенсорных операций после настройки позволяет завершить настройку.



Воспроизведение фильма/фотоснимков

- 1 Установите на камере режим воспроизведения. (→ 31)
- 2 Коснитесь значка выбора режима воспроизведения **A**.

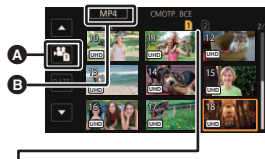

Отображение носителей

Выбранный носитель выделяется желтым цветом.

- 3 Выберите носитель **C** для воспроизведения.



- 4 (Для установки на данной камере режима воспроизведения видео)
Коснитесь нужного режима записи **D** и формата записи **E** для воспроизведения.





- Варианты режимов записи для записанных сцен отображаются зеленым цветом.
- Доступные варианты формата записи зависят от того, какой режим записи был выбран касанием.
- Прикоснитесь к [ВВОД].
- Значок режима записи **B** отобразится на экране пиктограмм. (**[MOV]** / **[MP4]** / **[AVCHD]**)
(Если касанием выбран режим записи [MOV] или [MP4])
- После выбора касанием формата записи на каждой пиктограмме отобразится один из следующих значков. Пиктограммы сцен, записанных на иных устройствах с другой частотой системы, обозначаются значками **▷** **⊘**. На данной камере эти сцены воспроизвести нельзя.
- (Если касанием выбран режим записи [AVCHD])
После выбора касанием формата записи на каждой пиктограмме отобразится один из следующих значков.
 - **[PS]** : Сцены, записанные в [PS 1080/50.00p]
 - **[PH]** : Сцены, записанные в [PH 1080/50.00i]
 - **[HA]** : Сцены, записанные в [HA 1080/50.00i]
 - **[HE]** : Сцены, записанные в [HE 1080/50.00i]
 - **[PM]** : Сцены, записанные в [PM 720/50.00p]
 - **[SA]** : Сцены, записанные в [SA 576/50.00i]

(Для установки на данной камере режима воспроизведения фотоснимков)

Коснитесь фотоснимка (JPEG) .



5 Коснитесь сцены или стоп-кадра для воспроизведения.

- Переход к следующей (или предыдущей) странице может быть осуществлен путем прикосновения к пиктограмме  / .
- Носитель для воспроизведения можно изменить, нажав кнопку USER, для которой зарегистрирована функция [SLOT SEL]. ([→ 79](#))

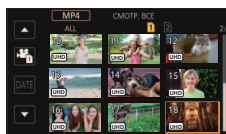

6 Выберите операцию воспроизведения, прикоснувшись к пиктограмме функции.





G Значок функции

- Если прикоснуться к экрану во время отображения значка функции или не прикоснуться к значку определенное время, он исчезнет. Для его отображения снова прикоснитесь к экрану.

Воспроизведение фильмов	Воспроизведение стоп-кадров
<p>: Воспроизведение/пауза</p> <p>: Воспроизведение с быстрой перемоткой назад*</p> <p>: Быстрая перемотка вперед*</p> <p>: Остановка воспроизведения и показ пиктограмм.</p>	<p>: Пуск/пауза слайд-шоу (воспроизведение фотоснимков по порядку).</p> <p>: Воспроизведение предыдущего кадра.</p> <p>: Воспроизведение следующего кадра.</p> <p>: Остановка воспроизведения и показ пиктограмм.</p>

* При двукратном касании скорость быстрой перемотки вперед/назад увеличивается. (Индикация на экране изменится на  /  .)

■ Изменение дисплея пиктограмм

При отображении пиктограммы, отображение пиктограмм изменяется в следующем порядке при перемещении рычажка трансформатора или кнопка регулировки масштабирования в сторону  или .

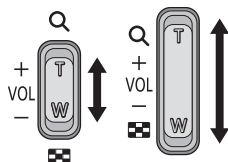

(Сторона )

(Сторона )

20 сцен ↔ 9 сцен ↔ 1 сцена ↔ Экран информации о сценах*

* При воспроизведении видео отображается подробная информация о сцене. Отображается следующая информация.

ЗАПУСК TC, ЗАПУСК UB и Длительность отображаются только для сцен AVCHD.

- ЗАПУСК TC
- ЗАПУСК UB
- ДАТА
- ЧАСОВ ПОЯС
- Длительность
- РЕЖИМ ЗАП.
- ФОРМАТ

- Если нажать кнопку THUMBNAIL для переключения между режимом записи и режимом воспроизведения, отобразятся пиктограммы 9 сцен.
- Путем отображения в 1 сцене дата и время записи будут отображаться при воспроизведении видео, а дата записи и номер файла — при воспроизведении фотоснимков.

■ Регулировка громкости динамика/наушников

Настройку громкости динамика/наушников в режиме воспроизведения видео можно выполнять с помощью рычажка громкости, вспомогательного рычажка трансформатора или поворотного переключателя.

Регулировка громкости с помощью рычажка громкости/ вспомогательного рычажка трансформатора

В направлении “+”:

Громкость звука увеличивается

В направлении “-”:

Громкость звука уменьшается

A [ОБЪЕМ]

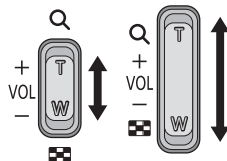
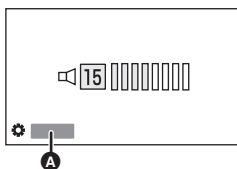

Настройка громкости с помощью поворотного переключателя

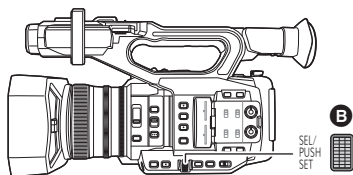

B Поворотный переключатель

- 1 Нажмите на поворотный переключатель, когда отображается [⚙️ ОБЪЕМ].
- 2 Поверните поворотный переключатель, чтобы настроить громкость.

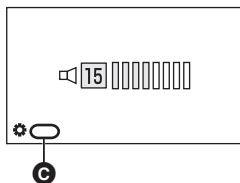

C [ОБЪЕМ]

- 3 Нажмите на поворотный переключатель, чтобы завершить настройку.

-
- Звук будет слышен только во время обычного воспроизведения видео.
 - Если пауза воспроизведения длится 5 минут, экран возвращается в режим пиктограмм.
 - Если формат записи установить на [ALL] и воспроизвести сцену, при переключении на другую сцену экран может на мгновение потемнеть.

Совместимость фильмов



- Данное устройство основано на формате AVCHD Progressive/AVCHD.
- Даже если используемые устройства имеют совместимые стандарты, в случае воспроизведения на данном устройстве видеозаписей, сделанных на другом устройстве, либо в случае воспроизведения на другом устройстве видеозаписей, сделанных на данном устройстве, воспроизведение может оказаться ненормальным или невозможным. (Проверьте совместимость в руководстве по эксплуатации своего устройства.)
- Видеозаписи, сделанные на других устройствах, не поддерживаются данной камерой.

Совместимость стоп-кадров

- Данное устройство является совместимым с унифицированным стандартом DCF (Design rule for Camera File system), установленным JEITA (Japan Electronics and Information Technology Industries Association).
- Формат файлов фотоснимков, поддерживаемый данным устройством, — JPEG. (Не все файлы в формате JPEG будут воспроизводиться.)
- Данное устройство может ухудшить или не отображать стоп-кадры, записанные или созданные на других устройствах, а другие устройства могут ухудшить или не отображать стоп-кадры, записанные на данном устройстве.
- В зависимости от устройства воспроизведения, фотоснимки могут воспроизводиться с размером изображения, отличающимся от размера при записи.

Воспроизведение видео с использованием значка управления

Подробные сведения об основных операциях воспроизведения приведены на странице 104.

Операция воспроизведения	Отображение при воспроизведении	Шаги при выполнении операций
<p>Пропуск воспроизведения (к началу сцены)</p>	<p>Во время воспроизведения</p> 	<p>Во время воспроизведения коснитесь монитора ЖКД и перетащите пальцем экран справа налево (слева направо).</p>
<p>Замедленное воспроизведение</p>	<p>Во время паузы</p> 	<p>Во время паузы при воспроизведении продолжайте касаться ►►.</p> <p>(◄◄ для замедленного воспроизведения назад.)</p> <p>Замедленное воспроизведение выполняется непрерывно при касании и удерживании значка.</p> <ul style="list-style-type: none"> ● Режим обычного воспроизведения восстанавливается при касании ►/►►. ● При замедленном воспроизведении назад интервалы между кадрами и время отображения каждого кадра разнятся в зависимости от типа сцены.
<p>Покадровое воспроизведение</p>	<p>Во время паузы</p> 	<p>Во время паузы при воспроизведении коснитесь ►►.</p> <p>(Для покадрового перехода в обратном направлении прикоснитесь к ◄◄.)</p> <ul style="list-style-type: none"> ● Режим обычного воспроизведения восстанавливается при касании ►/►►. ● При покадровом воспроизведении в обратном порядке интервалы между кадрами разнятся в зависимости от типа сцены.
<p>Воспроизведение в прямом направлении</p>	<p>Во время паузы</p> 	<p>Коснитесь панели прямого воспроизведения A или переместите ее касанием.</p> <ul style="list-style-type: none"> ● Воспроизведение временно остановится и возобновится с точки касания или прокрутки. ● (В случае касания или прокрутки панели во время воспроизведения) Воспроизведение возобновляется, если убрать палец с сенсорного экрана.

- Из-за сцен с большим размером файла данная камера может медленнее реагировать на операции, выполняемые пользователем, или некоторые операции, совершаемые камерой, могут замедлиться.

Полезные функции

Создание стоп-кадра из видеоизображения

Кадр записанного видеоролика можно сохранить как фотоснимок. Размер изображения записанного фотоснимка зависит от размера изображения в [ФОРМАТ ЗАПИСИ], с которым был записан видеоролик.

Формат записи	Формат	Размер изображения
Настройка [ФОРМАТ ЗАПИСИ] с размером UHD (3840×2160)	16:9	8.3M 3840×2160
Настройка [ФОРМАТ ЗАПИСИ] с размером FHD (1920×1080)		2.1M 1920×1080
[PS 1080/50.00p]/[PH 1080/50.00i]/ [NA 1080/50.00i]/[NE 1080/50.00i]		0.9M 1280×720
[PM 720/50.00p]		

Во время воспроизведения видеоролика коснитесь  в сцене, которую нужно сохранить как фотоснимок.

- При записи фотоснимков отображается оставшееся количество записываемых фотоснимков и значок фотосъемки .
- Удобно использовать паузу, замедленное воспроизведение и покадровое воспроизведение.
- Дата видеозаписи будет зарегистрирована как дата стоп-кадра.



■ Об индикации на экране во время записи фотоснимков



1 / 2 (белый)	Гнездо для карты, выбранное для записи фотоснимков (→ 174)
8.3M	Размер фотоснимков
R3000	Оставшееся количество фотоснимков
 (Красный)	Индикация фотоснимка (→ 183)

- Максимальное число записываемых снимков, которое можно отобразить, равно 9999. Если число записываемых снимков превышает 9999, отображается R 9999+. Количество не изменится при записи снимка до тех пор, пока число записываемых снимков не станет равно или меньше 9999.
- Края фотоснимков, записанных данной камерой в формате 16:9, могут быть обрезаны при печати. Поэтому заранее проверяйте подобную возможность при печати снимков в фотомагазине или на своем принтере.
- Смотрите страницу 201 с информацией о количестве записываемых снимков.

Повтор воспроизведения

Воспроизведение первой сцены начинается по окончании воспроизведения последней сцены.

Выберите меню.

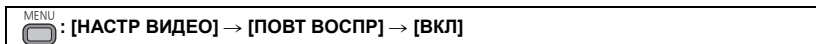

Индикация  появляется при полноэкранном просмотре.

- Все сцены, отображенные в пиктограмме, будут воспроизводиться повторно.
- Повторное воспроизведение нельзя использовать для воспроизведения фотоснимков в виде слайд-шоу. ([→ 105](#))

Возобновление предыдущего воспроизведения

Если воспроизведение сцены было приостановлено, воспроизведение может быть возобновлено с того места, где оно было остановлено.

Выберите меню.

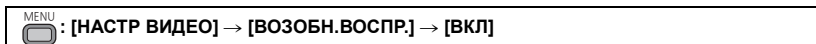

Если воспроизведение фильма остановлено, появляется значок  на изображении пиктограммы остановленной сцены.

- Занесенное в память положение возобновления отменяется при выполнении одной из следующих операций ([ВОЗОБН.ВОСПР.] не установится на [ВЫКЛ]):
 - При выключении камеры
 - При нажатии кнопки THUMBNAIL
 - При изменении режима записи и формата записи для воспроизведения в режиме воспроизведения

Воспроизведение сцен или фотоснимков по дате

Сцены или фотоснимки, записанные в один и тот же день, можно воспроизвести поочередно.

1 Коснитесь значка выбора даты.

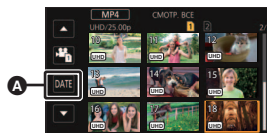

A Значок выбора даты

2 Прикоснитесь к дате воспроизведения.

- Сцены или фотоснимки, записанные в выбранный день, отображаются как пиктограммы.

3 Коснитесь сцены или фотоснимка для воспроизведения.

- Когда отображается экран пиктограмм для формата записи [ALL] в режиме записи [MOV]/[MP4], даты выбрать нельзя.
- Если нажать кнопку THUMBNAIL для переключения между режимом записи и режимом воспроизведения, отобразятся пиктограммы всех сцен.
- В описанных ниже случаях сцены и фотоснимки группируются отдельно в списке по дате, и -1, -2... можно добавить после даты:
 - Когда количество сцен превышает 99
 - Если количество фотоснимков превышает 999
 - При изменении настройки [ФОРМАТ ЗАПИСИ] (→ 147)
 - При установке [РЕЖИМ ЗАП.] на [AVCHD] и установке съемки с временным интервалом на параметр, отличный от [ВЫКЛ] (→ 162)
 - При выполнении [СБРОС НУМЕРАЦИИ] (→ 176)
- Сцены, записанные с указанными далее настройками [ФОРМАТ ЗАПИСИ], группируются отдельно в списке по дате. Значок формата записи отображается рядом с датой.

Формат записи	Отображаемый значок
Настройка [ФОРМАТ ЗАПИСИ] с размером UHD (3840×2160)	UHD
Настройка [ФОРМАТ ЗАПИСИ] с размером FHD (1920×1080)	FHD
[PS 1080/50.00p]	PS
[PH 1080/50.00i]	PH
[HA 1080/50.00i]	HA
[HE 1080/50.00i]	HE
[PM 720/50.00p]	PM
[SA 576/50.00i]	SA

-  отображается после даты в списке по дате для стоп-кадров, созданных из видеоизображения. (→ 109)



Удаление сцен/стоп-кадров

Удаленные сцены/стоп-кадры восстановить нельзя, поэтому перед началом удаления выполните соответствующее подтверждение.

- Нажмите кнопку THUMBNAIL, чтобы переключить данную камеру на режим воспроизведения. (→ 31)

■ Удаление воспроизводимой сцены или фотоснимка

Прикоснитесь к  во время воспроизведения сцен или фотоснимков, которые требуется удалить.



■ Удаление сцен или фотоснимков из экрана пиктограмм

- Переключите отображение пиктограмм сцен или снимков для удаления. (→ 104)

1 Выберите меню.

 : [НАСТР ВИДЕО] или [НАСТР ИЗОБР] → [УДАЛИТЬ] → нужная настройка

[ВСЕ СЦЕНЫ]:

Все сцены или фотоснимки, отображаемые как пиктограммы, могут быть удалены. (При воспроизведении сцен или фотоснимков по дате все сцены или фотоснимки с выбранной датой будут удалены.)

[Несколько]:

Можно выбрать и удалить несколько сцен или фотоснимков.

[Один снимок]:

Можно выбрать и удалить одну сцену или фотоснимок.

- Защищенные сцены/стоп-кадры удалить невозможно.

2 (Если выбрать [Несколько] на шаге 1)

Прикоснитесь к сцене/фотоснимку, подлежащим удалению.

- При касании выбирается сцена/стоп-кадр, и на пиктограммах появляется индикация .
- Для отмены операции коснитесь сцены/стоп-кадра повторно.
- Можно выбрать до 99 сцен, подлежащих удалению.

(Если выбрать [Один снимок] на шаге 1)

Прикоснитесь к сцене/фотоснимку, подлежащим удалению.

3 (Если выбрать [Несколько] на шаге 1)

Прикоснитесь к [Удал.].

- Для непрерывного удаления других сцен или фотоснимков повторите шаги 2 до 3.



При прерывании процесса удаления:

Коснитесь [ОТМЕНА] или нажмите кнопку MENU во время удаления.

- Сцены или стоп-кадры, которые уже были удалены на момент отмены удаления, восстановить невозможно.

Для завершения редактирования:

Коснитесь [Назад] или нажмите кнопку MENU.

- Следующие сцены/фотоснимки удалить нельзя:
 - Сцены/фотоснимки, которые нельзя воспроизвести (пиктограммы отображаются как )
 - Сцены, записанные на иных устройствах с другой частотой системы (пиктограммы обозначаются значками )
- При выборе [ВСЕ СЦЕНЫ] и наличии большого количества сцен или стоп-кадров их удаление может занять некоторое время.
- При удалении сцен, записанных на другой аппаратуре или фотоснимков, соответствующих стандарту DCF и записанных на данной камере, могут быть удалены все данные, относящиеся к сценам/фотоснимкам.
- При удалении фотоснимков, записанных на карте SD на другой аппаратуре, могут быть удалены фотоснимки (не в формате JPEG), которые невозможно воспроизвести на данной камере.

Защита сцен/стоп-кадров



Сцены/стоп-кадры могут быть защищены, чтобы избежать их ошибочного удаления.

(Несмотря на защиту некоторых сцен/фотоснимков, при форматировании карты SD они удаляются.)

- Нажмите кнопку THUMBNAIL, чтобы переключить данную камеру на режим воспроизведения. (→ 31)

1 Выберите меню.

 : [НАСТР ВИДЕО] или [НАСТР ИЗОБР] → [ЗАЩИТА СЦЕН]

2 Прикоснитесь к сцене/стоп-кадру, которые требуется защитить.

- При касании выбирается сцена/стоп-кадр, и на пиктограммах появляется индикация . Для отмены операции коснитесь сцены/стоп-кадра повторно.
- Прикоснитесь к [Назад], чтобы завершить настройки.



Копирование данных между картами SD

Видеоролики или фотоснимки, записанные данной камерой, можно копировать между картами SD, вставленными в данную камеру.

- Копирование невозможно, если тип исходной карты SD (карты памяти SDHC/карты памяти SDXC) отличается от типа целевой карты SD.

■ Проверка используемого объема памяти на носителе, на который производится копирование

Проверку использованного объема карты SD можно выполнить с помощью [СОСТ. ПАМЯТИ]. (→ 174)

- При отображении 1 сцены можно проверить дату и время записи во время воспроизведения видеороликов, а дату записи и номер файла — во время воспроизведения фотоснимков.
- В зависимости от состояния носителя определенный свободный объем карты SD может быть недоступным для использования.



Копирование

1 Нажмите кнопку THUMBNAIL, чтобы переключить данную камеру на режим воспроизведения.

- Подключите достаточно заряженный аккумулятор или адаптер переменного тока.

2 Выберите меню.

 : [КОПИРОВАТЬ] → [ВЫБОР КОПИИ]

- [1 → 2]: Копирование с карты 1 на карту 2
- [2 → 1]: Копирование с карты 2 на карту 1
- [1 → ]*: Копирование с карты 1 на внешнее устройство хранения данных
- [2 → ]*: Копирование с карты 2 на внешнее устройство хранения данных

* Отображается только при подключении внешнего устройства хранения данных. (→ 125)

3 Коснитесь требуемых элементов после отображения экрана.

- При касании [Назад] произойдет возвращение к предыдущему шагу.
- (При выборе [ВЫБОР СЦЕН])
При касании выбирается сцена/фотоснимок, и на пиктограмме появляется индикация  .
Для отмены операции коснитесь сцены/фотоснимка повторно.
- (При выборе [ВЫБОР ДАТЫ])
При касании дата выбирается и обрамляется красным. Для отмены операции коснитесь даты повторно.
- Последовательно можно установить до 99 сцен/стоп-кадров или 99 дат.

4 Коснитесь [ВЫХОД] при отображении сообщении о завершении копирования.

- Показывается целевой носитель для копирования в виде пиктограммы.

При прерывании процесса копирования

Во время копирования прикоснитесь к [ОТМЕНА].

Перед удалением видеофайлов или стоп-кадров после завершения копирования следует обязательно воспроизвести видеофайлы или стоп-кадры и убедиться, что они правильно скопировались.

- В зависимости от следующих условий для копирования может потребоваться больше времени.
 - Большое количество записанных сцен.
- Если некоторые видеофайлы или стоп-кадры уже были записаны в место назначения при копировании, им может быть присвоена та же дата, либо изображения могут не отображаться при выборе формирования списка по дате.
- Копирование видеороликов, записанных на другом устройстве, может казаться невозможным. Данные, записанные на ПК, скопировать нельзя.
- Настройки скопированных фильмов и фотоснимков сбрасываются, если выполняется копирование защищенных фильмов или фотоснимков.
- Порядок, в котором скопированы сцены или фотоснимки, изменить нельзя.

Подключение наушников, пульта дистанционного управления или внешнего монитора

Наушники

Вы можете подключить наушники (имеются в продаже) к выходному гнезду наушников (диаметром 3,5 мм стерео мини-гнездо).

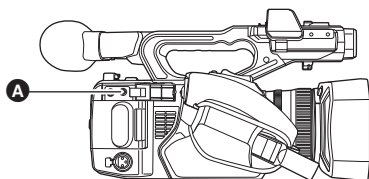

A Выходное гнездо наушников

- Когда подключены наушники, звук с динамика не выводится.

Пульт дистанционного управления

Пульт дистанционного управления (имеется в продаже) можно подключить к любому из разъемов CAM REMOTE (FOCUS IRIS или ZOOM S/S).

- Подключение пульта дистанционного управления к разъему FOCUS IRIS (мини-гнезду диаметром 3,5 мм) позволяет дистанционно управлять фокусом и ирисовой диафрагмой.
- Подключение пульта дистанционного управления к разъему ZOOM S/S (супер мини-гнезду диаметром 2,5 мм) позволяет дистанционно управлять трансфокатором и начинать/останавливать запись.

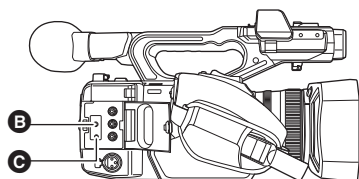

B Разъем FOCUS IRIS

C Разъем ZOOM S/S

- Не подключайте другие устройства, кроме пульта дистанционного управления, к разъемам CAM REMOTE. Это может привести к изменению яркости изображения или нечеткости изображения.

(При подключении пульта дистанционного управления к разъему FOCUS IRIS)

- Приоритет для настройки ирисовой диафрагмы отдается пульта дистанционного управления. Ирисовую диафрагму невозможно настроить с помощью кольца ирисовой диафрагмы данной камеры.
- Если переключиться на автоматический режим при установке [Авто диафрагма] на [ВКЛ], пульт дистанционного управления использовать нельзя.

Внешний монитор

Данную камеру можно подключить к внешнему монитору, как показано на рисунке ниже.

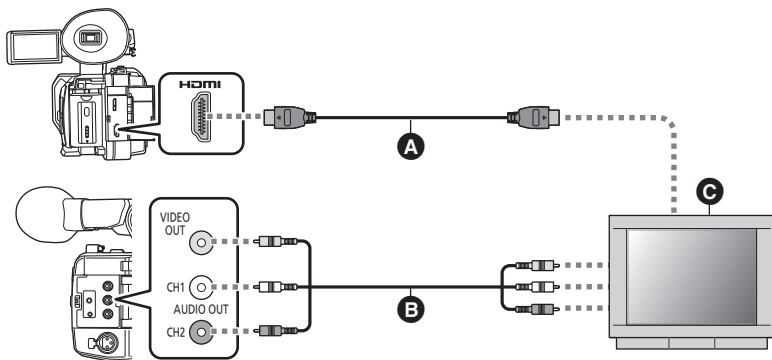

- A** Кабель HDMI (имеется в продаже)
- B** Кабель AV (имеется в продаже)
- Использование кабеля AV для внешнего вывода (→ 119)
- C** Внешний монитор

- Если данную камеру подключить к 4K-совместимому внешнему монитору с помощью кабеля HDMI и воспроизвести сцены, записанные с установкой их размера на UHD (3840×2160) в [ФОРМАТ ЗАПИСИ], можно наслаждаться высокой четкостью видео формата 4K. Если внешний монитор не поддерживает видео 4K, можно изменить настройку [Разрешение] и воспроизвести видеоролики 4K с более низким разрешением.

Если при подключении с помощью кабеля HDMI используется преобразователь HDMI в DVI и т. п., подключайте кабель HDMI к разъему данной камеры в последнюю очередь.

Если кабель HDMI подключить к разъему данной камеры в первую очередь, это может привести к неисправности.

- Это устройство не совместимо с VIERA Link.
 - Используйте имеющийся в продаже кабель High Speed HDMI. Рекомендуется по возможности использовать кабель длиной 3 м или меньше.
 - Если данную камеру подключить к внешнему монитору, когда на ней установлен режим записи, может раздаваться визжащий звук*. Перед подключением камеры установите на ней режим воспроизведения.
- * Микрофон может улавливать звук с динамиков и издавать необычный звук.

■ Как просматривать изображения на обычном телевизоре (4:3) или когда оба края изображения не появляются на экране

Измените настройку меню для правильного показа изображений. (Проверьте настройку внешнего монитора.)

Выберите меню.

MENU : [НАСТР.ВЫВОДА] → [Разрешение] → [Пониж. кон-р]

MENU : [НАСТР.ВЫВОДА] → [Пониж. кон-р] → требуемая установка

[SIDE CROP]:	Изображение выводится в соответствии с высотой экрана телевизора
[LETTERBOX]:	Изображение выводится в соответствии с шириной экрана телевизора
[SQUEEZE]:	Изображение сжимается в горизонтальном направлении, чтобы поместиться на экране.

- Этот параметр устанавливается на [SQUEEZE] в следующих случаях:
 - При установке [ФОРМАТ ЗАПИСИ] на параметр с размером UHD (3840×2160)
 - При установке [ФОРМАТ ЗАПИСИ] на [SA 576/50.00i]

Пример изображений с форматом [16:9] на обычном телевизоре (4:3):

Настройка [Пониж. кон-р]	
[LETTERBOX]	[SQUEEZE]
	

- При установке [Пониж. кон-р] на [SIDE CROP] края изображения обрезаются, поэтому некоторые значки телевизора на экране внешнего монитора становятся скрытыми.

■ Как отобразить экранную информацию на внешнем мониторе

При изменении настройки меню информацию, которая выводится на экран (значок функции, индикатор счетчика и т. п.), можно отображать/не отображать на внешнем мониторе.

MENU : [НАСТР ДИСПЛ] → [МЕНЮ НА ВИДЕОВЫХ.] → [ВКЛ] или [ВЫКЛ]

- Этот параметр устанавливается на [ВЫКЛ] в следующих ситуациях, когда данная камера находится в режиме записи:
 - Во время автоматической съемки (→ 95, 167)

Установка разрешения для внешнего вывода

Измените настройку для вывода изображений на внешний монитор или другое внешнее устройство (рекордер и т. п.).

Выберите меню.

 : [НАСТР.ВЫВОДА] → [Разрешение] → **нужная настройка**

[SYSTEM]/[1080p]/[1080i]/[Пониж. кон-р]

- [SYSTEM] автоматически устанавливает выходное разрешение в соответствии с настройкой в [ФОРМАТ ЗАПИСИ].
Если изображения не выводятся на внешнее устройство, когда задана настройка [SYSTEM], переключитесь на способ [1080p], [1080i] или [Пониж. кон-р], с помощью которого изображения будут выведены на внешнее устройство. (Обратитесь к инструкции по эксплуатации внешнего устройства.)
- [Пониж. кон-р] выводит изображения в стандартном качестве.

■ Использование кабеля AV для внешнего вывода

1 Выберите меню [ВЫХОД AV].

 : [НАСТР ДИСПЛ] → [ВЫХОД AV] → [ВКЛ]

2 Выберите меню [Разрешение].

 : [НАСТР.ВЫВОДА] → [Разрешение] → [Пониж. кон-р]

- В следующих случаях видео и звук не выводятся через разъем VIDEO OUT и разъем AUDIO OUT:
 - При подключении к камере кабеля HDMI
 - При установке [Разрешение] на параметры, отличные от [Пониж. кон-р] (За исключением случаев, когда [ФОРМАТ ЗАПИСИ] установлен на [SA 576/50.00i])
- В случае установки [ФОРМАТ ЗАПИСИ] на [SA 576/50.00i], [Разрешение] устанавливается на [SYSTEM].
- [Разрешение] нельзя установить во время использования стоп-кадра. (→ 86)
- В некоторых случаях изображения могут не отображаться на внешнем устройстве в течение нескольких секунд, например при переходе от одной сцены к другой.

Информация о разрешении для внешнего вывода

Разрешение для внешнего вывода зависит от настройки [Разрешение] и подключенного разъема.

- При установке [Разрешение] на [SYSTEM] разрешение для внешнего вывода меняется в зависимости от размера изображения и частоты кадров в [ФОРМАТ ЗАПИСИ].

Настройка		Разрешение для внешнего вывода	
Размер изображения/ частота кадров в [ФОРМАТ ЗАПИСИ]	Настройка [Разрешение]	Разъем HDMI OUT	Разъем VIDEO OUT
UHD (3840×2160)/ 25.00p	[SYSTEM]	2160/25.00p	—
	[1080p]	1080/50.00p	
	[1080i]	1080/50.00i	
	[Пониж. кон-р]	576/50.00p	
FHD (1920×1080)/ 50.00p, PS 1080/50.00p	[SYSTEM]	1080/50.00p	—
	[1080p]		
	[1080i]	1080/50.00i	
	[Пониж. кон-р]	576/50.00p	576/50.00i
FHD (1920×1080)/ 50.00i, PH 1080/50.00i, HA 1080/50.00i, HE 1080/50.00i	[SYSTEM]	1080/50.00i	—
	[1080p]	1080/50.00p	
	[1080i]	1080/50.00i	
	[Пониж. кон-р]	576/50.00p	
FHD (1920×1080)/ 25.00p	[SYSTEM]	1080/25.00p	—
	[1080p]	1080/50.00p	
	[1080i]	1080/50.00i	
	[Пониж. кон-р]	576/50.00p	
PM 720 (1280×720)/ 50.00p	[SYSTEM]	720/50.00p	—
	[1080p]	1080/50.00p	
	[1080i]	1080/50.00i	
	[Пониж. кон-р]	576/50.00p	
SA 576 (750×576)/ 50.00i	[SYSTEM]	576/50.00p	576/50.00i
В режиме воспроизведения (фотоснимок)	[SYSTEM]	1080/50.00p	—
	[1080p]		
	[1080i]	1080/50.00i	
	[Пониж. кон-р]	576/50.00p	576/50.00i

- Если включить режим переменной частоты кадров при установке [Разрешение] на [SYSTEM], разрешение установится на 1080/50.00p. (→ 91)



Подключение к ПК (передача файлов/нелинейное редактирование)

Если для редактирования данное устройство подключается к компьютеру с помощью USB 3.0-кабеля (имеется в продаже), можно передавать данные изображений на карте SD.

- Данная камера поддерживает USB 3.0.
- Информацию о нелинейном редактировании см. в соответствующем руководстве по программному обеспечению для редактирования.
- Невозможно выполнить запись данных на карту SD данного устройства с ПК.

Операционная среда (память большой емкости)

- Даже если соблюдены системные требования, указанные в настоящей инструкции по эксплуатации, некоторые ПК не могут использоваться.
- USB оборудование работает с драйвером, установленным в качестве стандартного в ОС.

■ При использовании Windows

ОС	Windows 10 (32 бит/64 бит) Windows 8.1 (32 бит/64 бит) Windows 7 (32 бит/64 бит) SP1
ЦПУ	1 ГГц или выше 32-битный (×86) или 64-битный (×64) процессор
ОЗУ	2 ГБ или более (64 бит)/1 ГБ или более (32 бит)
Интерфейс	USB порт
Другие требования	Мышь или эквивалентный манипулятор

■ При использовании Mac

ПК	Mac
ОС	OS X v10.11
ЦПУ	Intel Core 2 Duo или выше
ОЗУ	2 ГБ или более
Интерфейс	USB порт
Другие требования	Мышь или эквивалентный манипулятор

Подключение к ПК

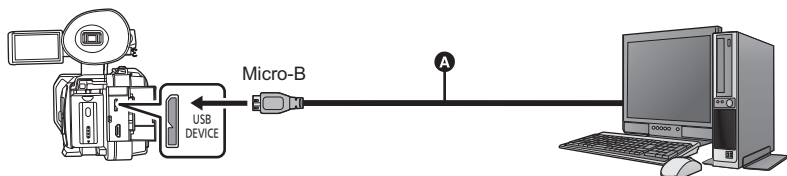

- A** Кабель USB 3.0 (имеется в продаже)
- Вставьте штекеры максимально до упора.

1 Подключите данную камеру к адаптеру переменного тока.

- Используйте адаптер переменного тока, чтобы не иметь проблем со сроком службы аккумулятора.

2 Включите камеру.

3 Установите [ВЫБ.РЕЖИМА USB] на [DEVICE].

MENU : [ПРОЧ. ФУНКЦ.] → [ВЫБ.РЕЖИМА USB] → [DEVICE]

4 Установите [РЕЖИМ USB] на [ВКЛ].

MENU : [ПРОЧ. ФУНКЦ.] → [РЕЖИМ USB] → [ВКЛ]

5 Подключите камеру к ПК.

- Отобразится экран выбора функций USB.

6 На экране этой камеры коснитесь [ПК].

- Камера автоматически распознается в качестве внешнего запоминающего устройства ПК. (→ 123)
- При выборе параметра, отличного от [ПК], повторно подключите USB-кабель.
- При использовании аккумулятора монитор ЖКД выключается примерно через 5 секунд. Для включения монитора ЖКД коснитесь экрана.

- USB 3.0-кабель не поставляется в комплекте с данной камерой. Используйте имеющиеся в продаже USB 3.0-кабели с двойным экранированием и ферритовым сердечником. Рекомендуется по возможности использовать кабель длиной 1,5 м или меньше.
- При выполнении операций чтения/записи между ПК и картой SD не забывайте, что некоторые слоты для карт SD, встроенные в ПК, и некоторые устройства чтения карт SD не совместимы с картами памяти SDHC и SDXC.
- В случае использования карты памяти SDXC некоторые ПК могут не распознавать данные. Проверьте, поддерживает ли ваш ПК карты SDXC.

■ Для безопасного отключения USB-кабеля

(Для Windows)

На панели задач ПК выберите значок , а затем выберите номер модели данной камеры, чтобы отключить USB-кабель.

● В зависимости от установок на вашем компьютере, пиктограмма может не отображаться.

(Для Mac)

Перетащите значок диска [CAM_SD] в [Trash] и затем отключите USB-кабель.

Об индикации на экране камеры

- Не отключайте USB-кабель, аккумулятор или сетевой адаптер, пока светится индикатор доступа или на экране камеры отображается значок доступа к карте ().
- Если экран не меняется при работе с камерой, подключенной к ПК, отключите аккумулятор и/или сетевой адаптер, подождите приблизительно 1 минуту, снова подключите аккумулятор и/или сетевой адаптер, подождите еще приблизительно 1 минуту, а затем снова включите камеру. (Возможно повреждение данных, если описанная выше операция выполняется во время обращения к карте SD.)

О дисплее ПК

При подключении данной камеры к ПК она распознается как внешний привод.

● Съёмный диск (Пример:  CAM_SD (F:)) отображается в [Computer].

Данные, записанные в формате AVCHD, имеют отличную совместимость с компьютерами благодаря своему формату файлов. Однако в них содержатся не только данные об изображении и звуке, но и различная важная информация, связанная с использованием структуры папок, пример которой показан на рисунке. Если хотя бы часть данной информации изменится или стирается, могут возникнуть ошибки. Например, данные могут не распознаваться как данные AVCHD, либо может оказаться невозможным дальнейшее использование карты SD в устройстве AVCHD.

Данные с компьютера невозможно записать на карту SD данного устройства.

Пример структуры папок на карте SD:

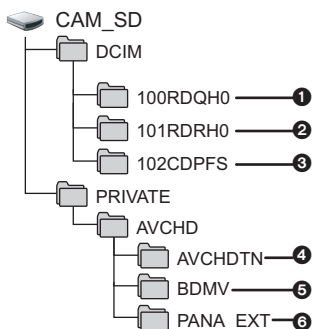

Возможна запись следующих данных.

- 1 Данные видеороликов формата MOV ([01000001.MOV] и т. д.)
- 2 Данные видеороликов формата MP4 ([01010001.MP4] и т. д.)
- 3 Стоп-кадры в формате JPEG, созданные из видеозаписи (Максимальное количество записываемых снимков: 999 ([01020001.JPG] и т. д.))
- 4 Пиктограммы видеозаписей
- 5 Файлы видеозаписей в формате AVCHD ([00000.MTS] и т. д.)
- 6 Для управления

■ Названия папок для данных видеороликов, записанных в формате MOV/MP4

Символы с четвертого по шестой символ в названии папки записанной сцены MOV/MP4 означают размер изображения, частоту кадров, формат видеосъемки и настройку номера камеры.

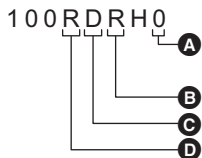

- A** Настройка номера камеры (→ 150)
- B** Формат видеосъемки
- C** Частота кадров
- D** Размер изображения

(Пример) Если название папки — 100RDRH0:

сохраняются данные видеоролика с размером изображения 3840×2160, частотой кадров 25 кадр/сек и форматом видеосъемки, который относится к категории прогрессивной развертки (MP4 и LPCM).

Размер изображения	Частота кадров	Формат видеосъемки	Настройка номера камеры
Y: 1920×1080 R: 3840×2160	B: 50 кадр/сек D: 25 кадр/сек	J: чересстрочная развертка (MOV, LPCM) K: чересстрочная развертка (MP4, LPCM) Q: прогрессивная развертка (MOV, LPCM) R: прогрессивная развертка (MP4, LPCM)	От 0 до 9: Номера от 0 до 9 устанавливаются в [УСТ.НОМЕРА.КАМЕРЫ]. От A до G: Номера от 10 до 16 устанавливаются в [УСТ.НОМЕРА.КАМЕРЫ].

- Не удаляйте папки карты SD на ПК. Такие действия могут привести к невозможности использования SD карты на этом устройстве.
- Если на ПК записаны данные, не поддерживаемые камерой, она их не распознает.
- Для форматирования карт SD всегда используйте данную камеру.



Копирование/воспроизведение с помощью внешнего устройства хранения данных

- В данной инструкции по эксплуатации “жесткий диск USB” обозначается как “USB HDD”. Если к данной камере подключить внешнее устройство хранения данных, например USB HDD или USB-флеш-накопитель (имеется в продаже), можно копировать на него записанные данной камерой фильмы и фотоснимки. Также можно воспроизводить сцены и фотоснимки, скопированные на внешнее устройство хранения данных.
- Данная камера поддерживает USB 3.0.
- Можно копировать записанные данной камерой сцены и фотоснимки с сохранением качества изображения.
- Информацию об использовании внешнего устройства хранения данных см. в его инструкции по эксплуатации.

Подготовка к копированию/воспроизведению

Информацию о внешних устройствах хранения данных см. на следующем сайте поддержки.
<https://pro-av.panasonic.net/>
 (Сайт только на английском языке)

Когда подключено внешнее устройство хранения данных, требующее форматирования, появляется сообщение. Для форматирования следуйте указаниям на экране. После форматирования внешнего устройства хранения данных все сохраненные на нем данные удаляются. Восстановить данные невозможно. Данная камера форматирует внешнее устройство хранения данных в exFAT*.

- В следующих случаях внешнее устройство хранения данных нельзя использовать при его подключении к данной камере:
 - Если емкость внешнего устройства хранения данных ниже 32 ГБ или выше 2 ТБ.
 - Если внешнее устройство хранения данных разбито на два раздела или более.
 - Если формат внешнего устройства хранения данных отличается от FAT32 или exFAT*
 - При подключении с помощью концентратора USB
- * Формат FAT32 используется для карт памяти SDHC.
- Формат exFAT используется для карт памяти SDXC.
- Сцены, записанные на карту памяти SDXC, нельзя скопировать на внешнее устройство хранения данных в формате FAT32.

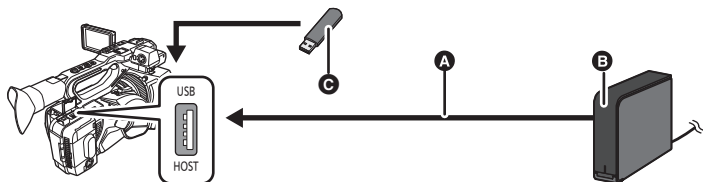

- A** Подключите данную камеру к USB HDD с помощью USB-кабеля (поставляется в комплекте с USB HDD)
- B** USB HDD (имеется в продаже)
- C** USB-флеш-накопитель (имеется в продаже)

1 (Если используется USB HDD)

Подключите сетевой адаптер (поставляется в комплекте с USB HDD) к USB HDD.

- При использовании шинного или портативного USB HDD данная камера может подавать питание на USB HDD с помощью USB-кабеля (поставляется в комплекте с USB HDD).

2 Подключите данную камеру к сетевому адаптеру.

- Используйте адаптер переменного тока, чтобы не иметь проблем со сроком службы аккумулятора.

3 Включите данную камеру и нажмите кнопку THUMBNAIL, чтобы переключиться на режим воспроизведения.

4 Установите [ВЫБ.РЕЖИМА USB] на [HOST].

 : [ПРОЧ. ФУНКЦ.] → [ВЫБ.РЕЖИМА USB] → [HOST]

5 Установите [РЕЖИМ USB] на [ВКЛ].

 : [ПРОЧ. ФУНКЦ.] → [РЕЖИМ USB] → [ВКЛ]

6 Подключите внешнее устройство хранения данных к разъему USB HOST данной камеры.

- Если используется USB HDD, подключитесь к USB HDD с помощью USB-кабеля, который поставляется в комплекте с USB HDD.
- Для полного подключения может потребоваться несколько минут.

7 Прикоснитесь к требуемому элементу.

[ДИФФЕРЕН.КОПИР.]:	Выполняется копирование всех сцен и фотоснимков, записанных данной камерой, которые еще не были скопированы. (→ 127)
[ВЫБОР КОПИИ]:	Позволяет выбрать нужные сцены/фотоснимки, а затем скопировать. (→ 128)
[Воспроизведение с внеш. носителя]:	Выполняется воспроизведение на данной камере сцен и фотоснимков, хранимых на внешнем устройстве хранения данных. (→ 129)
[Безопасное отключение]:	Позволяет безопасно отсоединить данную камеру и внешнее устройство хранения данных.

При подключении внешнего устройства хранения данных к другим устройствам, например к рекордеру дисков Blu-ray, может появиться сообщение с предложением о форматировании внешнего устройства хранения данных. При форматировании стираются все сцены и фотоснимки, записанные на внешнем устройстве хранения данных. Не выполняйте форматирование, так как важные данные будут удалены без возможности восстановления.

■ Моменты для проверки перед копированием

- При первом использовании внешнего устройства хранения данных или использовании внешнего устройства хранения данных, которое подключалось к другим устройствам, сначала запустите [ФОРМАТ. ПАМЯТЬ].
- Прежде чем выполнять копирование, перейдите в [СОСТ. ПАМЯТИ] и проверьте объем свободного места на внешнем устройстве хранения данных. (→ 127)

- Когда сцен много, копирование может занять более долгое время.
- В случае копирования защищенных сцен или фотоснимков настройка защиты скопированных сцен или фотоснимков отменяется.
- Порядок, в котором скопированы сцены, изменить нельзя.

Прежде чем удалять данные с карты SD по завершении копирования, обязательно воспроизведите их на внешнем устройстве хранения данных и убедитесь, что они скопированы правильно. (→ 129)

■ Форматирование

Используется для инициализации внешнего устройства хранения данных.

- Не забывайте, что при форматировании носителя с него стираются все записанные данные без возможности восстановления. Выполняйте резервное копирование важных данных на ПК и т. п.
- Подключите данную камеру к внешнему устройству хранения данных и коснитесь [Воспроизведение с внеш. носителя].

Выберите меню.

MENU  : [ПРОЧ. ФУНКЦ.] → [ФОРМАТ. ПАМЯТЬ] → [ВНЕШНИЙ]

- При завершении форматирования коснитесь [ВЫХОД] для выхода из экрана сообщения.
- Для форматирования подключите данную камеру к внешнему устройству хранения данных. Дальнейшее использование внешнего устройства хранения данных в случае форматирования на другом устройстве, например на ПК и т. п., может оказаться невозможным.
- Данная камера форматирует внешнее устройство хранения данных в exFAT.

■ Отображение информации о носителе

Использованный объем памяти внешнего устройства хранения данных можно проверить.

- Подключите данную камеру к внешнему устройству хранения данных и коснитесь [Воспроизведение с внеш. носителя].

Выберите меню.

MENU  : [ПРОЧ. ФУНКЦ.] → [СОСТ. ПАМЯТИ]

- Если коснуться [СМЕНИТЬ ПАМЯТЬ], можно переключаться между отображением данных на карте SD 1, карте SD 2 и внешнем устройстве хранения данных.

Дифференциальное копирование

- 1** Подключите данную камеру к внешнему устройству хранения данных для подготовки к копированию. (→ 125)
- 2** Прикоснитесь к [ДИФФЕРЕН.КОПИР.].
 - Эту функцию также можно использовать, выбирая пункты меню. [КОПИРОВАТЬ] → [ДИФФЕРЕН.КОПИР.]
- 3** Коснитесь значка носителя, с которого нужно выполнить копирование.
- 4** Прикоснитесь к [ДА].
- 5** Коснитесь [ВЫХОД] при отображении сообщении о завершении копирования.
 - Показывается целевой носитель для копирования в виде пиктограммы.

При прерывании процесса копирования:

Во время копирования прикоснитесь к [ОТМЕНА].

Копирование выбранных файлов

1 Подключите данную камеру к внешнему устройству хранения данных для подготовки к копированию. (→ 125)

2 Прикоснитесь к [ВЫБОР КОПИИ].

- Эту функцию также можно использовать, выбирая пункты меню.

[КОПИРОВАТЬ] → [ВЫБОР КОПИИ]

3 Коснитесь значка носителя, с которого нужно выполнить копирование.

[1 → ]: При копировании с карты SD 1 на внешнее устройство хранения данных.

[2 → ]: При копировании с карты SD 2 на внешнее устройство хранения данных.

- Информацию о копировании между картами SD см. на стр. 114.

4 Коснитесь требуемых элементов, следуя инструкциям, отображаемым на экране.

- При касании [Назад] произойдет возвращение к предыдущему шагу.

- (При выборе [ВЫБОР СЦЕН])

При касании выбирается сцена/стоп-кадр, и на пиктограмме появляется индикация . Для отмены операции коснитесь сцены/стоп-кадра повторно.

- (При выборе [ВЫБОР ДАТЫ])

При касании дата выбирается и обрамляется красным. Для отмены операции коснитесь даты повторно.

- Можно выбрать до 99 сцен/99 дат подряд.

5 Коснитесь [ВЫХОД] при отображении сообщения о завершении копирования.

- Показывается целевой носитель для копирования в виде пиктограммы.

При прерывании процесса копирования:

Во время копирования прикоснитесь к [ОТМЕНА].

Воспроизведение с внешнего носителя

- Воспроизвести можно только фильмы/фотоснимки, скопированные при подключении данной камеры к внешнему устройству хранения данных.

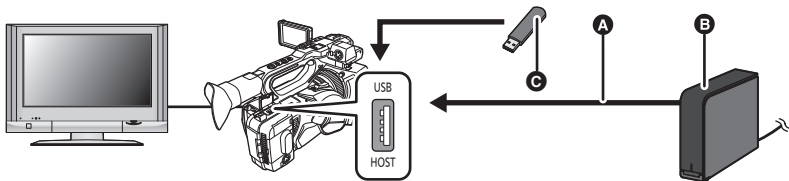

- А USB-кабель (поставляется в комплекте с USB HDD)
- В USB HDD (имеется в продаже)
- С USB-флеш-накопитель (имеется в продаже)

1 Подключите данную камеру к внешнему устройству хранения данных для подготовки к копированию. (→ 125)

- При воспроизведении на внешнем мониторе подключите данную камеру к внешнему монитору. (→ 117)

2 Прикоснитесь к [Воспроизведение с внеш. носителя].

3 Прикоснитесь к сцене или стоп-кадру для воспроизведения, а затем воспроизведите.



- Операция воспроизведения выполняется так же, как и при воспроизведении видеозаписей или стоп-кадров. (→ 104, 108)

Для завершения соединения между данной камерой и внешним устройством хранения данных

Коснитесь значка выбора режима воспроизведения (→ 104), а затем коснитесь .

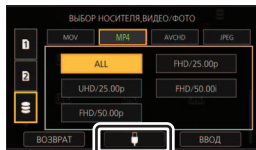
- Отключите от данной камеры USB-кабель.



- Также возможно переключить носитель на воспроизведение, коснувшись значка выбора режима воспроизведения. Когда подключено внешнее устройство хранения данных, значок  (внешнего устройства хранения данных) можно выбрать из отображаемых типов носителей. (→ 104)
- Для удаления сцен и фотоснимков с внешнего устройства хранения данных может потребоваться некоторое время.
- Нельзя установить [ЗАЩИТА СЦЕН] во время воспроизведения  (внешнего устройства хранения данных). (→ 113)

Использование iPad в качестве пульта дистанционного управления (приложение AG ROP)

Установка беспроводного модуля с поддержкой данной камеры (→ 131) в разъем USB HOST камеры дает возможность подключиться к беспроводной локальной сети. Подключив данную камеру к устройству iPad, на котором установлено приложение AG ROP, можно управлять некоторыми функциями дистанционно.

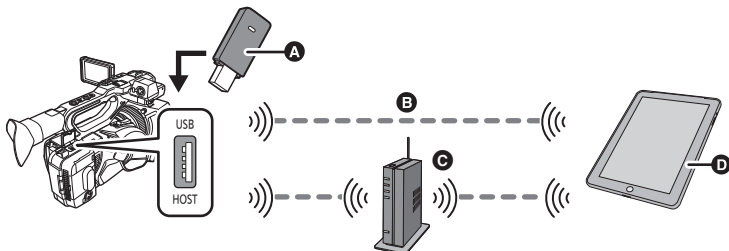

- A** Беспроводной модуль с поддержкой данной камеры
- B** Прямое подключение
- C** Подключение к точке беспроводного доступа
- D** iPad и приложение AG ROP

С помощью приложения AG ROP можно выполнять следующие операции дистанционного управления:

- Проверка состояния камеры
 - Проверка пиктограмм записанных сцен
 - Дистанционное управление камерой (управление записью и операции с временным кодом/пользовательской информацией)
-
- Информацию о работе с приложением AG ROP см. в разделе справки этого приложения.
 - Модуль беспроводной связи можно хранить в ремешочной ручке.

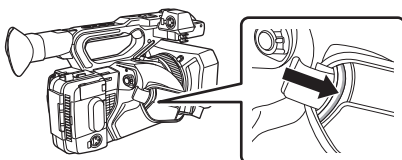

Действия перед подключением

Приложение iPad/AG ROP

Установите приложение AG ROP на iPad.

- Скачайте приложение AG ROP с App Store.
- Поддерживаемые ОС для приложения AG ROP: iOS 7.1 или более поздних версий (по состоянию на сентябрь 2016 г.)

Беспроводной модуль

Установите беспроводной модуль с поддержкой данной камеры в разъем USB HOST камеры.

- За подробной информацией о беспроводных модулях с поддержкой данной камеры обращайтесь в службу поддержки на указанном ниже веб-сайте.
<https://pro-av.panasonic.net/>

Настройки для выполнения на данной камере

Для подключения к данной камере устройства iPad через беспроводную локальную сеть требуется следующая информация о данной камере:

- Учетное имя пользователя
- Пароль
- IP-адрес
- В случае установки [DHCP] в [Настр. беспр. сети] на [СЕРВЕР] и подключении к сети настройка IP-адреса не требуется.
- Настройку учетной записи пользователя и пароля можно выполнить в [УЧ.ЗАП.ПОЛЬЗ.].
- Настройку IP-адреса можно выполнить в [Настр. беспр. сети]. (→ 133)

■ Настройка учетного имени пользователя и пароля

1 Выберите меню.

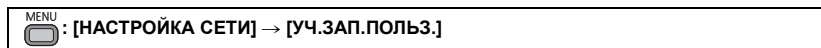

2 Прикоснитесь к [УСТАН].

3 Выберите параметр, который не был зарегистрирован, и прикоснитесь к нему.

4 Прикоснитесь к [Обновить].

- Прикоснитесь к [УДАЛИТЬ], чтобы очистить данные выбранной учетной записи пользователя.

5 Введите учетное имя пользователя.

- Введите не более 31 символа.
- После ввода названия коснитесь [Enter].

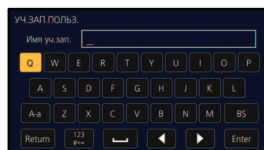

Ввод текста

Действуйте таким же образом, как и при вводе символов с помощью клавиатуры.

Значок	Описание операции
[A-a]	Переключение между верхним и нижним регистром.
[Return]	Возвращение к предыдущему экрану. Введенные символы отменяются.
123 [#+=]	Переключение между символами и цифрами.
[]	Ввод пробела.
[BS]	Удаление символа. Удаление предыдущего символа, если курсор находится на месте пробела.
◀ ▶	Перемещение курсора влево или вправо.
[Enter]	Завершение ввода текста.

6 Введите пароль.

- Введите от 6 до 15 символов.
- После выполнения ввода символов коснитесь [Enter].

7 Еще раз введите пароль.

- После выполнения ввода символов коснитесь [Enter].

8 Прикоснитесь к [ВОЗВРАТ].

- Чтобы выйти из экрана меню, прикоснитесь к [ВЫХОД].

-
- Настройка по умолчанию – [ВЫКЛ] с учетным именем пользователя [guest] и паролем [agguest].
 - Примените заданное учетное имя пользователя и пароль к [AG ROP] в [Settings] на устройстве iPad. Подробную информацию см. в [CONNECTION] в разделе справки приложения AG ROP.

■ Выполнение настроек беспроводной локальной сети (IP-адрес и т. д.)

1 Выберите меню.

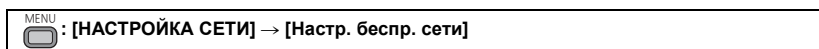

2 Коснитесь нужных параметров и задайте их.

- Все установки по умолчанию обозначены подчеркнутым текстом.

[IP-адрес]:	Ввод IP-адреса. <ul style="list-style-type: none">• Установка по умолчанию – [192.168.0.1].
[Маска подсети]:	Ввод маски подсети. <ul style="list-style-type: none">• Установка по умолчанию – [255.255.255.0].
[Шлюз]:	Ввод шлюза. <ul style="list-style-type: none">• Установка по умолчанию – [192.168.0.254].
[DHCP]:	[ВЫКЛ]: Отключение автоматического получения данных по DHCP и функции DHCP-сервера. [КЛИЕНТ]: Выполнение автоматического получения данных по DHCP при подключении с установкой [НАСТР.БСПР-РЕЖИМА] на [SSID(ВЫБР.)] или [SSID(РУЧНАЯ)]. [СЕРВЕР]: Включение функции DHCP-сервера при подключении с установкой [НАСТР.БСПР-РЕЖИМА] на [ПРЯМОЕ].
[MAC-адрес]:	Отображение MAC-адреса.

- Если выполнять подключение с установкой [НАСТР.БСПР-РЕЖИМА] на [ПРЯМОЕ], настройка [Шлюз] отключается.
- [IP-адрес], [Маска подсети] и [Шлюз] нельзя установить при установке [DHCP] на [КЛИЕНТ].
- [MAC-адрес] изменить нельзя.
- Подробную информацию о том, как вводить символы, см. на странице [132](#).

3 Прикоснитесь к [ВЫХОД].

- Подключение нельзя выполнить, если комбинация IP-адреса, маски подсети и шлюза введена неверно.
- Если шлюз не используется, установите его на [0.0.0.0].
- В случае установки [DHCP] на [ВЫКЛ] или [КЛИЕНТ] примените настройку [IP-адрес] к [AG ROP] в [Settings] на устройстве iPad. Подробную информацию см. в [CONNECTION] в разделе справки приложения AG ROP.

Подключение данной камеры к iPad

• Измените режим на режим записи. (→ 31)

Если переключиться на режим записи, когда данная камера подключена в режиме воспроизведения, соединение может отключиться для перезагрузки камеры. Рекомендуется до выполнения соединения установить на камере режим записи.

■ Настройки для выполнения на iPad

Информацию о настройках для выполнения на iPad, см. в [CONNECTION] в разделе справки приложения AG ROP.

■ Значки, отображаемые во время подключения



Подключение к беспроводной локальной сети:

- есть подключение / нет подключения
- Индикация изменяется следующим образом в соответствии с интенсивностью радиоволн: (слабые) → → (сильные).

Подключение к приложению AG ROP:

- есть подключение
- Индикация изменяется следующим образом в соответствии с интенсивностью радиоволн: (слабые) → → (сильные).

Прямое подключение

Выполните настройки, указанные в этом разделе, для прямого подключения данной камеры к iPad.

- Установите беспроводной модуль с поддержкой данной камеры в разъем USB HOST камеры. (→ 131)
- Установите [ВЫБ.РЕЖИМА USB] на [HOST]. (→ 175)
- Установите [РЕЖИМ USB] на [ВКЛ]. (→ 175)

1 Выберите меню.

: [НАСТРОЙКА СЕТИ] → [НАСТР.БСПР-РЕЖИМА] → [ПРЯМОЕ]

2 Коснитесь нужных параметров и задайте их.

- Все установки по умолчанию обозначены подчеркнутым текстом.

[SSID]:	Ввод названия сети (SSID) для данной камеры.
[ЧАСТОТНЫЙ ДИАПАЗОН]:	Выбор используемой полосы частот. [<u>2.4GHz</u>]/[5GHz]
[КАНАЛ (2.4GHz)]:	Установка используемого канала для 2,4 ГГц. [<u>AUTO</u>]/[CH1]/[CH6]/[CH11]
[КАНАЛ (5GHz)]:	Установка используемого канала для 5 ГГц. [<u>AUTO</u>]/[CH36]/[CH40]/[CH44]/[CH48]/[CH149]/[CH153]/[CH157]/[CH161]/[CH165]
[Пароль]:	Установка пароля. • Установка по умолчанию – [01234567890123456789abcdef].

- В случае выбора [ПРЯМОЕ], [ТИП БЕЗОПАСНОСТИ] устанавливается на [WPA2-AES].

- Некоторые настройки в [ЧАСТОТНЫЙ ДИАПАЗОН], [КАНАЛ (2.4GHz)] и [КАНАЛ (5GHz)] нельзя выбрать в зависимости от используемого беспроводного модуля.
- Подробную информацию о том, как вводить символы, см. на странице 132.

3 Прикоснитесь к [ВОЗВРАТ].

4 Установите [DHCP] на [СЕРВЕР].

MENU : [НАСТРОЙКА СЕТИ] → [Настр. беспр. сети] → [DHCP] → [СЕРВЕР]

5 Прикоснитесь к [ВЫХОД].

6 Выберите SSID данной камеры из настройки Wi-Fi® устройства iPad.

7 Введите пароль на устройстве iPad.

8 Проверьте подключение к сети.

- Когда камера будет готова к подключению, на экране появится .
- Чтобы отключить соединение, после отключения соединения со стороны iPad установите [РЕЖИМ USB] на [ВЫКЛ].

Подключение к точке беспроводного доступа

Выполните настройки, указанные в этом разделе, для подключения данной камеры к iPad с помощью точки беспроводного доступа.

■ Поиск точек беспроводного доступа для установки соединения

- Установите беспроводной модуль с поддержкой данной камеры в разъем USB HOST камеры. (→ 131)
- Установите [ВЫБ.РЕЖИМА USB] на [HOST]. (→ 175)
- Установите [РЕЖИМ USB] на [ВКЛ]. (→ 175)

1 Выберите меню.

MENU : [НАСТРОЙКА СЕТИ] → [НАСТР.БСПР-РЕЖИМА] → [SSID(ВЫБР.)]

2 Коснитесь точки беспроводного доступа для подключения.

- Появится SSID точек беспроводного доступа, обнаруженных в результате поиска.
- Если коснуться [Обновить], можно осуществлять повторный поиск точек беспроводного доступа.

3 Прикоснитесь к [ВВОД].

- Если ключ шифрования (пароль) не устанавливается, настройка завершена.

4 (Если ключ шифрования (пароль) устанавливается)
Введите пароль.

- Подробную информацию о том, как вводить символы, см. на странице 132.
- После установки соединения коснитесь [Enter].

5 Проверьте подключение к сети.

- После установки соединения на экране данной камеры появляется .
- Чтобы отключить соединение, после отключения соединения со стороны iPad установите [РЕЖИМ USB] на [ВЫКЛ].

- Параметр [SSID(ВЫБР.)] доступен только при установке [РЕЖИМ USB] на [ВКЛ], установке [ВЫБ.РЕЖИМА USB] на [HOST] и подключении беспроводного модуля с поддержкой данной камеры.

- В зависимости от вашей среды, скорость связи может замедлиться или точка беспроводного доступа быть недоступной для использования.
- В случае установки [DHCP] в [Настр. беспр. сети] на [ВЫКЛ] или [КЛИЕНТ] примените настройку [IP-адрес] к [AG ROP] в [Settings] (→ 133) на устройстве iPad. Подробную информацию см. в [CONNECTION] в разделе справки приложения AG ROP.

■ Установка соединения вручную

- Установите беспроводной модуль с поддержкой данной камеры в разъем USB HOST камеры. (→ 131)
- Установите [ВЫБ.РЕЖИМА USB] на [HOST]. (→ 175)
- Установите [РЕЖИМ USB] на [ВКЛ]. (→ 175)

1 Выберите меню.

 : [НАСТРОЙКА СЕТИ] → [НАСТР.БСПР-РЕЖИМА] → [SSID(РУЧНАЯ)]

2 Коснитесь нужных параметров и задайте их.

- Все установки по умолчанию обозначены подчеркнутым текстом.

[SSID]:	Ввод SSID для подключаемой точки беспроводного доступа. <ul style="list-style-type: none"> • По умолчанию этот параметр не установлен.
[ТИП БЕЗОПАСНОСТИ]:	Установка типов сетевой аутентификации и шифрования. <u>[WPA2-AES]</u> / <u>[WPA-AES]</u> / <u>[WPA2-TKIP]</u> / <u>[WPA-TKIP]</u> / <u>[NONE]</u>
[Пароль]:	Ввод пароля для подключаемой точки беспроводного доступа. <ul style="list-style-type: none"> • По умолчанию этот параметр не установлен. • Этот параметр недоступен в случае установки [ТИП БЕЗОПАСНОСТИ] на [NONE].

- В случае выбора [SSID(РУЧНАЯ)], [ЧАСТОТНЫЙ ДИАПАЗОН] устанавливается на 2,4 ГГц, а [КАНАЛ (2.4GHz)] и [КАНАЛ (5GHz)] устанавливаются на [AUTO].
- Подробную информацию о том, как вводить символы, см. на странице 132.

3 Прикоснитесь к [ВЫХОД].

4 Проверьте подключение к сети.

- После установки соединения на экране данной камеры появляется .
- Чтобы отключить соединение, после отключения соединения со стороны iPad установите [РЕЖИМ USB] на [ВЫКЛ].

-
- В зависимости от вашей среды, скорость связи может замедлиться или точка беспроводного доступа быть недоступной для использования.
 - В случае установки [DHCP] в [Настр. беспр. сети] на [ВЫКЛ] или [КЛИЕНТ] примените настройку [IP-адрес] к [AG ROP] в [Settings] (→ 133) на устройстве iPad. Подробную информацию см. в [CONNECTION] в разделе справки приложения AG ROP.

■ Подключение на основе истории

Данные о выполненных подключениях к точкам беспроводного доступа сохраняются в истории. Использование истории позволяет легко подключиться с теми же настройками, что использовались ранее.

- Установите беспроводной модуль с поддержкой данной камеры в разъем USB HOST камеры. (→ 131)
- Установите [ВЫБ.РЕЖИМА USB] на [HOST]. (→ 175)
- Установите [РЕЖИМ USB] на [ВКЛ]. (→ 175)

1 Выберите меню.



2 Коснитесь нужного параметра для подключения.

- Данные о подключениях в истории будут отображаться как SSID точек беспроводного доступа.
- Прикоснитесь к [УДАЛИТЬ], чтобы очистить выбранные данные истории.

3 Прикоснитесь к [ВЫХОД].

4 Проверьте подключение к сети.

- После установки соединения на экране данной камеры появляется .
- Чтобы отключить соединение, после отключения соединения с приложением AG ROP установите [РЕЖИМ USB] на [ВЫКЛ].

-
- В истории можно сохранить до 20 записей о последних использованных подключениях.
 - Параметр [ИСТОРИЯ СОЕДИНЕНИЙ] доступен только при установке [РЕЖИМ USB] на [ВКЛ], установке [ВЫБ.РЕЖИМА USB] на [HOST] и подключении беспроводного модуля с поддержкой данной камеры.

Операции во время подключения к приложению AG ROP

■ Операции с данной камерой во время подключения

- Следующие кнопки отключаются:
 - Кнопка SHUTTER
 - Кнопка GAIN
 - Кнопка WHITE BAL
 - Кнопка MENU (Соответствующая кнопка USER также отключается, и операции с меню становятся невозможными.)
 - Кнопка BARS
 - Кнопка THUMBNAIL
- Можно изменить настройку [ЗУМ/ФОКУС] в меню [НАСТР КНОП], чтобы переключаться между выполнением операций на данной камере и управлением ею с помощью приложения AG ROP. Так как при выборе [IP REMOTE] следующие переключатели и кнопки отключаются, чтобы использовать их на данной камере, выберите [CAMERA]:
 - Фокусирующее кольцо
 - Рычажок трансфокатора
 - Вспомогательный рычажок трансфокатора
 - Кнопка PUSH AUTO, кнопка USER, для которой зарегистрирована функция [PUSH AUTO].
 - Переключатель FOCUS A/M/∞
 - Переключение на режим автофокусировки с помощью переключателя AUTO/MANU (→ 44)
- Нажатием кнопки IRIS можно переключаться между использованием кольца ирисовой диафрагмы на данной камере и управлением им с помощью приложения AG ROP. Кольцо ирисовой диафрагмы данной камеры нельзя использовать при управлении камерой с помощью приложения AG ROP.

■ Операции записи и воспроизведения во время подключения к

Во время подключения к приложению AG ROP можно выполнять операции либо с помощью камеры, либо с помощью приложения AG ROP.

■ Ограничения для данной камеры во время подключения

- Во время подключения к приложению AG ROP отключаются следующие функции:
 - Увеличение участка вспомогательной фокусировки (→ 57)
 - Режим USB (кнопка USER) (→ 82)
 - Режим зоны (→ 87)
 - Режим слабой освещенности (→ 89)
- Настройки, измененные дистанционно с помощью приложения AG ROP, применяются к соответствующим настройкам данной камеры.
- Когда **WARNING** мигает на экране приложения AG ROP, операции дистанционного управления могут не выполняться из-за ошибки в данной камере. Проверьте камеру. Подробную информацию см. в разделе “Предупредительная индикация” на стр. 189.

Использование меню

Информация о порядке настройки меню приведена на странице 40.

Файл сцены



Настройки, выбранные для [F1:] в [ВЫБОР ФАЙЛА], по умолчанию обозначены подчеркнутым текстом.

 : [Файл сцены] → нужная настройка

[ВЫБОР ФАЙЛА]

Нужные настройки изображения можно сохранить для каждого номера сцены. Переключайте номер сцены в соответствии с условиями съемки.

[F1:]/[F2:FLUO]/[F3:SPARK]/[F4:STILL]/[F5:CINE V]/[F6:CINE D]

1 Прикоснитесь к [ВЫБОР ФАЙЛА].

2 Коснитесь  / , чтобы выбрать номер сцены.

• Чтобы выйти из меню экрана, прикоснитесь к [ВЫХОД].

3 (Чтобы изменить настройки изображения)

Измените настройку меню [Файл сцены].

• Настройки следующих пунктов меню можно сохранить для выбранного номера сцены. (→ 140 — 146)

- [ОБЩ. ДЕТАЛИЗАЦИЯ]
- [УДАЛ. ШУМ. ДЕТАЛИЗ.]
- [ТЕЛЕСН. ЦВЕТ]
- [УРОВ. ВЕРТ. ДЕТАЛИЗ.]
- [НАСТР.РЕГ.УСИЛ. Красн. Син.]
- [Уровень цвета]
- [Фаза цвета]
- [МАТРИЦА]
- [НАСТР. ЧЕРНОГО]
- [РЕЖИМ ГАММЫ]
- [ГАММА ЧЕРН.]
- [РЕЖИМ КОЛЕНА]
- [ГЛАВ.ТОЧКА КОЛЕНА]
- [ГЛАВ.УКЛ.КОЛЕНА]
- [DRS]
- [DRS ЭФФЕКТ]
- [ЗНАЧ. АВТО ДИАФРАГМЫ]
- [ЭФ.АВТ.УРОВНЯ ДИАФ.]
- [КОНТРОЛЬ ШУМОПОДАВЛ.]

Настройки номера сцены по умолчанию

[F1:]	Настройки, подходящие для стандартной съемки
[F2:FLUO]	Настройки, подходящие для съемки с учетом характеристик флуоресцентных ламп (в помещении и т. д.)
[F3:SPARK]	Настройки, подходящие для съемки с изменением разрешения, цвета и контрастности
[F4:STILL]	Настройка, позволяющая использовать файл сцены с тоном изображения, подобным получаемому при съемке цифровой фотокамерой.
[F5:CINE V]	Настройки, подходящие для съемки в качестве кино с высокой контрастностью
[F6:CINE D]	Настройки, подходящие для съемки в качестве кино с высоким динамическим диапазоном

• Установка по умолчанию для этой функции - [F1:].

• Переключить номер сцены можно, прикоснувшись к **F1:** — **F6:** во время отображения значков функций. (→ 100)

- Изменить названия для номеров сцен (FLUO и т. п.) можно в [РЕДАКТ.ИМЯ].
- При выборе [СЦЕНА] в [НАЧ. НАСТР] произойдет возвращение к настройкам по умолчанию. (→ 176)

[РЕДАКТ.ИМЯ]

Вы можете изменить название для номера сцены, выбранного в [ВЫБОР ФАЙЛА].

1 Прикоснитесь к [РЕДАКТ.ИМЯ].

2 Введите нужное название.

- Информацию о том, как вводить знаки, см. на стр. 132.
- Можно ввести не более 6 буквенно-цифровых знаков.
- Чтобы снова открыть предыдущий экран, коснитесь [Return]. (Название не изменится на введенный перед этим вариант.)

3 Прикоснитесь к [Enter].

- Название изменится на новое.

[Загр./Сохр.]

Настройки файла сцены можно сохранить на карту SD или загрузить их с карты SD на данную камеру. (→ 95)

[Загр.]/[Сохр.]

[ОБЩ. ДЕТАЛИЗАЦИЯ]

Настраивается степень общей коррекции контуров изображений.

1 Прикоснитесь к [ОБЩ. ДЕТАЛИЗАЦИЯ].

2 Для регулировки настроек прикоснитесь к ◀/▶.

- Можно выбрать значение от -31 до +31.

3 Чтобы выйти из меню экрана, прикоснитесь к [ВЫХОД].

- По умолчанию для [F1:] в [ВЫБОР ФАЙЛА] назначена настройка "0".

[УДАЛ. ШУМ. ДЕТАЛИЗ.]

Настраивается уровень устранения шума на деталях.

1 Прикоснитесь к [УДАЛ. ШУМ. ДЕТАЛИЗ.].

2 Для регулировки настроек прикоснитесь к ◀/▶.

- Можно выбрать значение от 0 до 60.

3 Чтобы выйти из меню экрана, прикоснитесь к [ВЫХОД].

- По умолчанию для [F1:] в [ВЫБОР ФАЙЛА] назначена настройка "1".

[ТЕЛЕСН. ЦВЕТ]

В этом режиме телесные цвета становятся мягче для более привлекательного вида. Данный режим более эффективен при съемке человека выше пояса крупным планом.



[ВКЛ]/[ВЫКЛ]

- 1 Прикоснитесь к [ТЕЛЕСН. ЦВЕТ].
- 2 Прикоснитесь к [ВКЛ].
- 3 Чтобы выйти из меню экрана, прикоснитесь к [ВЫХОД].

- Если фон или другие предметы в кадре имеют цвет, близкий к телесному цвету, они также будут сглажены.
- Если яркость недостаточна, эффект будет не таким очевидным.
- При съемке человека на расстоянии возможна нечеткая запись лица. В этом случае установите [ТЕЛЕСН. ЦВЕТ] на [ВЫКЛ] или увеличьте масштаб изображения лица (близкая съемка) для записи.

[УРОВ. ВЕРТ. ДЕТАЛИЗ.]

Регулировка степени вертикальной коррекции контура изображения.

- 1 Прикоснитесь к [УРОВ. ВЕРТ. ДЕТАЛИЗ.].
- 2 Для регулировки настроек прикоснитесь к  / .
- 3 Чтобы выйти из меню экрана, прикоснитесь к [ВЫХОД].

- По умолчанию для [F1:] в [ВЫБОР ФАЙЛА] назначена настройка "0".

[НАСТР.РЕГ.УСИЛ. Красн. Син.]

Настраивается цветовой баланс для [Ach] или [Bch] режима баланса белого. Также можно выбрать, применять или нет параметры цветового баланса к автоматической настройке баланса белого/автоматической настройке баланса черного.

1 Коснитесь [НАСТР.РЕГ.УСИЛ. Красн. Син.] и выберите нужный параметр.

[Авто Б.Б. А]: Настройка для режима баланса белого [Ach]

[Авто Б.Б. Б]: Настройка для режима баланса белого [Bch]

2 Прикоснитесь к требуемому элементу настроек.

[УСИЛЕНИЕ. КРАСН.]: Настраивается интенсивность красного цвета.

[УСИЛЕНИЕ. СИНЕГО]: Настраивается интенсивность синего цвета.

[КОРР. УСИЛ.]: Выбирается сохранение или сброс настроек [УСИЛЕНИЕ. КРАСН.] и [УСИЛЕНИЕ. СИНЕГО] при использовании автоматической настройки баланса белого/автоматической настройки баланса черного.

3 (В случае касания [УСИЛЕНИЕ. КРАСН.]/[УСИЛЕНИЕ. СИНЕГО] в шаге 2)

Коснитесь  / , чтобы настроить цветовой баланс.

- Можно выбрать значение от -30 до +30.
- Прикоснитесь к [ВОЗВРАТ].
(В случае касания [КОРР. УСИЛ.] в шаге 2)

Коснитесь [ВКЛ] или [ВЫКЛ].

[ВКЛ]: Сохраняются настройки [УСИЛЕНИЕ. КРАСН.] и [УСИЛЕНИЕ. СИНЕГО] при использовании автоматической настройки баланса белого/автоматической настройки баланса черного.

[ВЫКЛ]: Сбрасываются настройки [УСИЛЕНИЕ. КРАСН.] и [УСИЛЕНИЕ. СИНЕГО] при использовании автоматической настройки баланса белого/автоматической настройки баланса черного.



- Чтобы выполнить дополнительные изменения, повторите шаги 2–3.

4 Чтобы выйти из меню экрана, прикоснитесь к [ВЫХОД].

-
- По умолчанию для [F1:] в [ВЫБОР ФАЙЛА] назначены следующие настройки:
 - [УСИЛЕНИЕ. КРАСН.]: “0”
 - [УСИЛЕНИЕ. СИНЕГО]: “0”
 - [КОРР. УСИЛ.]: [ВЫКЛ]

[Уровень цвета]



Регулировка насыщенности цвета.

- 1 Прикоснитесь к [Уровень цвета].
- 2 Для регулировки настроек прикоснитесь к  / .
- Можно выбрать значение от -70 до +30.
- 3 Чтобы выйти из меню экрана, прикоснитесь к [ВЫХОД].

- По умолчанию для [F1:] в [ВЫБОР ФАЙЛА] назначена настройка "0".

[Фаза цвета]



Регулировка баланса цвета.

- 1 Прикоснитесь к [Фаза цвета].
- 2 Для регулировки настроек прикоснитесь к  / .
- Можно выбрать значение от -31 до +31.
- 3 Чтобы выйти из меню экрана, прикоснитесь к [ВЫХОД].

- По умолчанию для [F1:] в [ВЫБОР ФАЙЛА] назначена настройка "0".

[МАТРИЦА]

Представляет цвет во время съемки.



- 1 Прикоснитесь к [МАТРИЦА].
- 2 Коснитесь  / , чтобы выбрать параметр.

[НОРМ. 1]:	Подходит для съемки на открытом воздухе или под галогенной лампой.
[НОРМ. 2]:	В этом режиме цвета выглядят ярче, чем в режиме [НОРМ. 1].
[ФЛУОРЕСЦ.]:	Подходит для съемки в помещении под флуоресцентной лампой.
[КИНО]:	Подходит для создания изображения, напоминающего кино.
[ФОТОСТИЛЬ]:	Цвета отображаются в тоне, подобном получаемому при съемке цифровой фотокамерой.

- 3 Чтобы выйти из меню экрана, прикоснитесь к [ВЫХОД].

[НАСТР. ЧЕРНОГО]

Регулировка уровня черного, основываясь на изображении, выполнена.

- 1 Прикоснитесь к [НАСТР. ЧЕРНОГО].
- 2 Прикоснитесь к  / , чтобы отрегулировать уровень черного.
- Можно выбрать значение от -150 до +150.
- 3 Чтобы выйти из меню экрана, прикоснитесь к [ВЫХОД].

- По умолчанию для [F1:] в [ВЫБОР ФАЙЛА] назначена настройка "0".

[РЕЖИМ ГАММЫ]

Оттенок или контрастность изображения устанавливаются в соответствии с записанными сценами.

- 1 Прикоснитесь к [РЕЖИМ ГАММЫ].
- 2 Коснитесь  / , чтобы выбрать параметр.



[HD]:	Это гамма-функция видео для HD (высокой четкости).
[SD]:	Этот параметр повышает усиление на более темных участках интенсивнее, чем [HD].
[FILMLIKE1]:	Эта функция воспроизводит светлые участки изображения интенсивнее, чем [HD].
[FILMLIKE2]:	Эта функция воспроизводит светлые участки изображения интенсивнее, чем [FILMLIKE1].
[FILMLIKE3]:	Эта функция воспроизводит светлые участки изображения интенсивнее, чем [FILMLIKE2].
[КИНО КОНТР.]:	Эта гамма-функция создает кинематографические изображения с более резкой контрастностью.
[КИНО ДИНАМ.]:	Эта гамма-функция создает кинематографические изображения.
[ФОТОСТИЛЬ]:	Цвета отображаются в тоне, подобном получаемому при съемке цифровой фотокамерой.

- 3 Чтобы выйти из меню экрана, прикоснитесь к [ВЫХОД].

- При выборе [КИНО КОНТР.] или [КИНО ДИНАМ.] рекомендуется установить диафрагму объектива на более низкий уровень, чем обычный уровень ирисовой диафрагмы объектива (примерно 1/2), для полного использования функции выбранной настройки.



[ГАММА ЧЕРН.]

Этот параметр устанавливает гамма-кривую для темных участков.

- 1 Прикоснитесь к [ГАММА ЧЕРН.].
 - 2 Для регулировки настроек прикоснитесь к  / .
- Можно выбрать значение от -8 до +8.
 - Выполнение настроек в направлении - сжимает темные участки, а выполнение настроек в направлении + расширяет их.
- 3 Прикоснитесь к [ВЫХОД], чтобы завершить настройку.
- По умолчанию для [F1:] в [ВЫБОР ФАЙЛА] назначена настройка "0".

[РЕЖИМ КОЛЕНА]

Во избежание передержки выберите уровень сжатия видеосигналов высокой интенсивности, полученных посредством датчика изображения.



- 1 Прикоснитесь к [РЕЖИМ КОЛЕНА].
- 2 Коснитесь  / , чтобы выбрать параметр.

[АВТО]:	Уровень устанавливается автоматически в соответствии с полученными сигналами.
[РУЧНАЯ]:	Применяются настройки [ГЛАВ.ТОЧКА КОЛЕНА] и [ГЛАВ.УКЛ.КОЛЕНА].
[ВЫКЛ]:	Функция перегиба отключается.

- 3 Чтобы выйти из меню экрана, прикоснитесь к [ВЫХОД].

[ГЛАВ.ТОЧКА КОЛЕНА]



Этот параметр настраивает положение точки перегиба кривой с шагом в 0,5% при установке [РЕЖИМ КОЛЕНА] на [РУЧНАЯ].

- 1 Прикоснитесь к [ГЛАВ.ТОЧКА КОЛЕНА].
- 2 Для регулировки настроек прикоснитесь к  / .
- Можно выбрать значение от 80,0 до 107,0.
- 3 Чтобы выйти из меню экрана, прикоснитесь к [ВЫХОД].

-
- По умолчанию для [F1:] в [ВЫБОР ФАЙЛА] назначена настройка "93.0".

[ГЛАВ.УКЛ.КОЛЕНА]

Этот параметр задает наклон кривой при установке [РЕЖИМ КОЛЕНА] на [РУЧНАЯ].

- 1 Прикоснитесь к [ГЛАВ.УКЛ.КОЛЕНА].
- 2 Для регулировки настроек прикоснитесь к  / .
- Можно выбрать значение от 0 до 99.
- 3 Чтобы выйти из меню экрана, прикоснитесь к [ВЫХОД].

-
- По умолчанию для [F1:] в [ВЫБОР ФАЙЛА] назначена настройка "85".



[DRS]

Выбор функции DRS (расширение динамического диапазона). (→ 86)

[ВКЛ]/[ВЫКЛ]

[DRS ЭФФЕКТ]

Выбирает уровень функции DRS.

- 1 Прикоснитесь к [DRS ЭФФЕКТ].
- 2 Коснитесь  / , чтобы выбрать параметр.

[1]/[2]/[3]

- Чем выше значение, тем выше уровень сжатия зоны с высокой освещенностью.
 - Чем выше значение, тем выше уровень шума в темной зоне.
- 3 Чтобы выйти из меню экрана, прикоснитесь к [ВЫХОД].
-
- Этот параметр нельзя установить в режиме переменной частоты кадров. (→ 91)



[ЗНАЧ. АВТО ДИАФРАГМЫ]

С помощью этого параметра включается/отключается функция уровня автоматической ирисовой диафрагмы. (→ 65)

[ВКЛ]/[ВЫКЛ]

[ЭФ.АВТ.УРОВНЯ ДИАФ.]



Настраивается яркость в автоматическом режиме ирисовой диафрагмы. (→ 65)

- 1 Прикоснитесь к [ЭФ.АВТ.УРОВНЯ ДИАФ.].
- 2 Для настройки параметров прикоснитесь к  / .
- Можно выбрать значение от -50 до +50.
- 3 Чтобы выйти из экрана меню, прикоснитесь к [ВЫХОД].

- По умолчанию для [F1:] в [ВЫБОР ФАЙЛА] назначена настройка "0".

[КОНТРОЛЬ ШУМОПОДАВЛ.]

Изменяя настройку шумоподавления, можно регулировать эффект шумоподавления и интенсивность остаточных изображений.

- 1 Прикоснитесь к [КОНТРОЛЬ ШУМОПОДАВЛ.].
- 2 Для настройки параметров прикоснитесь к  / .
- Можно выбрать значение от -7 до +7.
- При изменении настройки в направлении минуса (-) эффект шумоподавления снижается, и поэтому остаточные изображения сокращаются. При этом обычно шум усиливается.
- При изменении настройки в направлении плюса (+) эффект шумоподавления усиливается, и поэтому шум снижается. При этом остаточные изображения могут появляться чаще.
- 3 Чтобы выйти из экрана меню, прикоснитесь к [ВЫХОД].

- По умолчанию для [F1:] в [ВЫБОР ФАЙЛА] назначена настройка "0".

Режим системы



Все установки по умолчанию обозначены подчеркнутым текстом.

MENU : [РЕЖИМ СИСТЕМЫ] → нужная настройка

[РЕЖИМ ЗАП.]

Переключение режима записи для видеосъемки.

[MOV]*:	Этот способ записи подходит для редактирования изображений. Видеоролики сохраняются в формате MOV.
[MP4]*:	Этот способ записи подходит для редактирования изображений. Видеоролики сохраняются в формате MP4.
[AVCHD]:	Этот способ записи подходит для воспроизведения на внешнем мониторе, совместимом со стандартом высокой четкости.

* Не поддерживает видео, записанное в формате AVCHD.

- Этот параметр нельзя установить во время использования стоп-кадра (→ 86)

[ФОРМАТ ЗАПИСИ]

Переключается качество изображения видеороликов, записываемых данной камерой. В зависимости от настроек [РЕЖИМ ЗАП.], доступные настройки [ФОРМАТ ЗАПИСИ] могут быть разными.

Что показывает настройка [ФОРМАТ ЗАПИСИ]

Параметры настройки [ФОРМАТ ЗАПИСИ] означают размер, разрешение по вертикали, частоту кадров и скорость передачи данных. (За исключением параметров [ФОРМАТ ЗАПИСИ], доступных при установке [РЕЖИМ ЗАП.] на [AVCHD])

UHD 2160 / 25.00p 100M

A B C D

- | | | | |
|---|-------------------------|---|--------------------------|
| A | Размер | C | Частота кадров |
| B | Разрешение по вертикали | D | Скорость передачи данных |

- Более сглаженное видео будет записываться при более высокой частоте кадров. [i] и [p] для частоты кадров означает чересстрочную или прогрессивную развертку.

Чересстрочная развертка (чересстрочное сканирование)

Видеосигнал, разделяющий активные строки развертки на две группы и направляющий их поочередно

Прогрессивная развертка (прогрессивное сканирование)

Видеосигнал высокой плотности, одновременно передающий активные строки развертки (обладает более высоким качеством, чем чересстрочный.)

- Чем выше значение скорости передачи данных, тем выше качество изображения.
- Данной камерой можно выполнять запись изображения с наивысшим качеством при установке на [UHD 2160/25.00p 100M].
- Требуемый класс скорости карты SD зависит от настройки [РЕЖИМ ЗАП.] и скорости передачи данных в настройке [ФОРМАТ ЗАПИСИ]. Используйте карту SD, соответствующую настройкам. Подробную информацию см. в разделе "Информация о значениях класса скорости для видеосъемки" на стр. 29.

● При выборе [MOV] или [MP4] в [РЕЖИМ ЗАП.]

Формат записи	Размер (размер изображения)	Частота кадров	Скорость передачи данных (VBR)
[UHD 2160/25.00p 100M]	UHD (3840×2160)	25.00p	В среднем 100 Мбит/с
[FHD 1080/50.00p 50M]	FHD (1920×1080)	50.00p	В среднем 50 Мбит/с
[FHD 1080/25.00p 50M]		25.00p	
[FHD 1080/50.00i 50M]		50.00i	

● При выборе [AVCHD] в [РЕЖИМ ЗАП.]

Формат записи	Размер изображения	Частота кадров	Скорость передачи данных (VBR)
[PS 1080/50.00p]	1920×1080	50.00p	В среднем 25 Мбит/с
[PH 1080/50.00i]		50.00i	В среднем 21 Мбит/с
[HA 1080/50.00i]			В среднем 17 Мбит/с
[HE 1080/50.00i]	1440×1080		В среднем 5 Мбит/с
[PM 720/50.00p]	1280×720	50.00p	В среднем 8 Мбит/с
[SA 576/50.00i]	720×576	50.00i	В среднем 9 Мбит/с

- **Время записи с использованием аккумулятора (→ 26)**
- Установкой по умолчанию для [РЕЖИМ ЗАП.] является [MP4], а для [ФОРМАТ ЗАПИСИ] — [FHD 1080/50.00p 50M].
- Этот параметр нельзя установить во время использования стоп-кадра (→ 86)
- Информацию о приблизительном времени записи см. на стр. 200.
- Если камеру много или быстро перемещают, или снимается быстро движущийся объект, при воспроизведении могут появиться мозаичные помехи. (Только при записи сцен AVCHD)

Информация о форматах записи и функциях записи

Отношение между форматами записи и функциями записи данной камеры показано ниже.

● “○”: доступно; “—”: недоступно*

* “Недоступно” включает случаи, когда нужную функцию нельзя использовать или выбрать.

Формат записи	Функция записи				
	Обычная запись	Интервальная запись (→ 162)	Режим VFR (→ 91, 163)	Релейная запись (→ 161)	Одновременная запись (→ 162)
[UHD 2160/25.00p 100M]	○	○	—	○	○
[FHD 1080/50.00p 50M]	○	—	—	○	○
[FHD 1080/25.00p 50M]	○	○	○	○	○
[FHD 1080/50.00i 50M]	○	—	—	○	○
[PS 1080/50.00p]	○	—	—	○	○
[PH 1080/50.00i]	○	—	—	○	○
[HA 1080/50.00i]	○	○	—	○	○
[HE 1080/50.00i]	○	—	—	○	○
[PM 720/50.00p]	○	—	—	○	○
[SA 576/50.00i]	○	—	—	○	○

[Аспект Преобр.]

Этим параметром задается формат изображений, записываемых с установкой [ФОРМАТ ЗАПИСИ] на [SA 576/50.00i].

- Установите [ФОРМАТ ЗАПИСИ] на [SA 576/50.00i]. (→ 147)

[SIDE CROP]: Изображения записываются в стандартном режиме 4:3. Края изображения обрезаются.

[SQUEEZE]: Изображения записываются со сжатием в горизонтальном направлении. Когда записанные изображения воспроизводятся на широкоэкранный монитор, они выводятся в формате 16:9.

- Эта функция недоступна в следующих случаях:
 - При установке [ФОРМАТ ЗАПИСИ] на параметр, отличный от [SA 576/50.00i] (→ 147)
 - Во время стоп-кадра (→ 86)

[УВЕЛ. ЧУВСТВ.]

При установке этого пункта на [ВКЛ] можно задать отрицательное значение усиления. (→ 66)

[ВКЛ]/[ВЫКЛ]

- При установке этого параметра на [ВКЛ] на экране отображается [EX.SENS.].

[РЕЖИМ LOW LIGHT]

Включение/отключение режима слабой освещенности. (→ 68)

- Передвиньте переключатель AUTO/MANU для переключения на автоматический режим.

[ВКЛ]/[ВЫКЛ]



[FLASH BAND COMPENSATION]

Если установить этот параметр на [ВКЛ], можно компенсировать и снизить эффект полосы вспышки, который приводит к заметной разнице в уровне освещенности между верхней и нижней частью изображения при съемке в условиях срабатывания вспышки другой камеры.
(→ 90)

[ВКЛ]/[ВЫКЛ]

[УСТ.НОМЕРА.КАМЕРЫ]

Этот параметр устанавливает номер данной камеры.

- 1 Прикоснитесь к [УСТ.НОМЕРА.КАМЕРЫ].**
 - 2 Коснитесь  / , чтобы изменить номер камеры.**
 - Можно установить номера от 0 до 16.
 - 3 Прикоснитесь к [ВОЗВРАТ].**
 - Чтобы выйти из меню экрана, прикоснитесь к [ВЫХОД].
-
- Установка по умолчанию для этой функции - "0".

Переключатель кнопок User

Все установки по умолчанию обозначены подчеркнутым текстом.

 : [ПОЛЬЗОВ. КНОП.] → нужная настройка

[USER1]/[USER2]/[USER3]/[USER4]/
[USER5]/[USER6]/[USER7]/[USER8]/[USER9]



Устанавливается функция для назначения кнопкам USER. (→ 79)

- Информация о функциях кнопки USER, которые можно зарегистрировать, приведена на странице 81.

- Установки по умолчанию следующие:

- | | |
|------------------------|----------------------------|
| – USER1: [МЕСТО] | – USER6: [O.I.S.] |
| – USER2: [ФОКУС МАКРО] | – USER7: [ВЫВОД НА ЖКД/VF] |
| – USER3: [SLOT SEL] | – USER8: [REC CHECK] |
| – USER4: [LOW LIGHT] | – USER9: [AWB] |
| – USER5: [ZEBRA] | |

[USER10]/[USER11]/[USER12]/[USER13]



Регистрируются функции для значков кнопок USER. (→ 79)

- Информация о функциях кнопки USER, которые можно зарегистрировать, приведена на странице 81.

- Установки по умолчанию следующие:

- | | |
|--------------------------|----------------------|
| – USER10: [СТАТИК. КАДР] | – USER12: [ATW LOCK] |
| – USER11: [BACKLIGHT] | – USER13: [MENU] |

[Отображ.Польз.Кнопок]



Переключается отображение установленных значков кнопок USER. (→ 80)

[ВКЛ]/[ВЫКЛ]

Установка переключателя



Все установки по умолчанию обозначены подчеркнутым текстом.

MENU : [НАСТР КНОП] → нужная настройка

[КОЛЬЦО ДИАФР.]

Устанавливает направление вращения и управление ирисовой диафрагмой кольцом ирисовой диафрагмы.

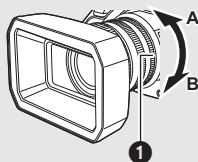

[Вниз откр.]: Ирисовая диафрагма откроется, когда будет направлена к В.

[Вверх откр.]: Ирисовая диафрагма откроется, когда будет направлена к А.

1 Кольцо ирисовой диафрагмы

[LOW GAIN]

Устанавливается значение усиления для положения [LOW GAIN] кнопки GAIN.

1 Прикоснитесь к [LOW GAIN].

2 Для настройки параметров прикоснитесь к ▲/▼.

• Можно выбрать [AUTO] или значение от 0 dB до 30 dB.

При установке [УВЕЛ. ЧУВСТВ.] на [ВКЛ] можно установить значение от -3 dB до 30 dB.
(→ 149)

3 Чтобы выйти из меню экрана, прикоснитесь к [ВЫХОД].

• Установка по умолчанию для этой функции - "0 dB".

• При выборе отрицательного значения усиления (значения от -3 dB до -1 dB), если [УВЕЛ. ЧУВСТВ.] установить на [ВЫКЛ] и использовать кнопку GAIN, значение усиления установится на 0 dB. Однако настройка [LOW GAIN] сохранится.

[MID GAIN]

Устанавливается значение усиления для положения [MID GAIN] кнопки GAIN.

1 Прикоснитесь к [MID GAIN].

2 Для настройки параметров прикоснитесь к ▲/▼.

• Можно выбрать [AUTO] или значение от 0 dB до 30 dB.

При установке [УВЕЛ. ЧУВСТВ.] на [ВКЛ] можно установить значение от -3 dB до 30 dB.
(→ 149)

3 Чтобы выйти из меню экрана, прикоснитесь к [ВЫХОД].



• Установка по умолчанию для этой функции - "6 dB".

• При выборе отрицательного значения усиления (значения от -3 dB до -1 dB), если [УВЕЛ. ЧУВСТВ.] установить на [ВЫКЛ] и использовать кнопку GAIN, значение усиления установится на 0 dB. Однако настройка [MID GAIN] сохранится.

[HIGH GAIN]

Устанавливается значение усиления для положения [HIGH GAIN] переключателя GAIN.

1 Прикоснитесь к [HIGH GAIN].

2 Для настройки параметров прикоснитесь к  / .

• Можно выбрать [AUTO] или значение от 0 dB до 30 dB.

При установке [УВЕЛ. ЧУВСТВ.] на [ВКЛ] можно установить значение от -3 dB до 30 dB.

(→ 149)

3 Чтобы выйти из меню экрана, прикоснитесь к [ВЫХОД].

• Установка по умолчанию для этой функции - "12 dB".

• При выборе отрицательного значения усиления (значения от -3 dB до -1 dB), если [УВЕЛ.

ЧУВСТВ.] установить на [ВЫКЛ] и использовать кнопку GAIN, значение усиления

установится на 0 dB. Однако настройка [HIGH GAIN] сохранится.

[СУПЕР УСИЛ.]

Установка значения усиления для функции кнопки USER [СУПЕР УСИЛ.]. (→ 67)

[33 dB]/[36 dB]

[ОПТ.СТАБ.(O.I.S.)]

Этот параметр включает/отключает функцию стабилизатора изображения. (→ 50)

[ВКЛ]/[ВЫКЛ]

[ГИБРИДНЫЙ O.I.S.]

Вы можете установить гибридный оптический стабилизатор изображения. (→ 50)

[ВКЛ]/[ВЫКЛ]

[НАСТР. СТАБИЛИЗАЦИИ]

При выборе [ВКЛ] стабилизатор изображения работает с пользовательскими настройками [АМПЛ.РАЗМЫТИЯ] и [ЧАСТОТА РАЗМЫТИЯ]. (→ 50)

[ВКЛ]/[ВЫКЛ]

[АМПЛ.РАЗМЫТИЯ]

Этот параметр устанавливает амплитуду размытости для стабилизатора изображения во время записи. (→ 50)

[1]/[2]/[3]/[4]/[5]

[ЧАСТОТА РАЗМЫТИЯ]

Этот параметр устанавливает частоту размытости для стабилизатора изображения. (→ 50)

[1]/[2]/[3]

[АВТО.ОТСЛЕЖ. Б.Б.]

При нажатии кнопки WHITE BAL можно назначить ATW.

[ВЫКЛ]: При нажатии кнопки WHITE BAL ATW не назначается.

[Ach]: Режим баланса белого устанавливается на ATW при нажатии кнопки WHITE BAL для переключения на [Ach].

[Bch]: Режим баланса белого устанавливается на ATW при нажатии кнопки WHITE BAL для переключения на [Bch].

[PRST]: Режим баланса белого устанавливается на ATW при нажатии кнопки WHITE BAL для переключения на [PRST].

[АВТО Б.Б. ПО КРАСНОМУ]

Этот параметр точно настраивает интенсивность красного цвета. (→ 62)

- Установка по умолчанию для этой функции - "0".

[АВТО Б.Б. ПО СИНЕМУ]

Этот параметр точно настраивает интенсивность синего цвета. (→ 62)

- Установка по умолчанию для этой функции - "0".

[ЗАДАТЬ Б.Б.]

Устанавливается, какой режим баланса белого будет использоваться при нажатии кнопки WHITE BAL для переключения в положение PRST.

[3200K]/[5600K]/[ИЗМЕНЯЕМЫЙ]

[РУЧНОЙ Б.Б.]

Устанавливается цветовая температура при установке режима баланса белого на [ИЗМЕНЯЕМЫЙ]. (→ 63)

- 1 Прикоснитесь к [РУЧНОЙ Б.Б].
- 2 Для настройки параметров прикоснитесь к ▲/▼.
- Можно выбрать значение от 2000K до 15000K.
- 3 Чтобы выйти из меню экрана, прикоснитесь к [ВЫХОД].

- Установка по умолчанию для этой функции - [3200K].

[ПОМОЩЬ ФОКУС. 1]

Устанавливается способ вспомогательной фокусировки для кнопки FOCUS ASSIST и кнопки USER, для которой зарегистрирована функция [ПОМ ФОК 1]. (→ 56)

[РАСШИРИТЬ]/[PEAKING]/[ОБА]

[ПОМОЩЬ ФОКУС. 2]

Устанавливается способ вспомогательной фокусировки для кнопки USER, для которой зарегистрирована функция [ПОМ ФОК 2]. (→ 56)

Этот параметр недоступен в случае установки [ПОМОЩЬ ФОКУС. 1] на [ОБА].

- Установите [ПОМОЩЬ ФОКУС. 1] на [РАСШИРИТЬ] или [PEAKING]

[РАСШИРИТЬ]/[PEAKING]

[УСИЛЕНИЕ КОНТУРОВ]

Можно установить цвет усиления контуров для вспомогательной фокусировки. (→ 58)

[Красный]/[Синий]/[Желтый]/[Белый]

[УРОВЕНЬ УСИЛЕНИЯ]

Можно установить интенсивность усиления контуров для вспомогательной фокусировки. (→ 58)

- Установка по умолчанию для этой функции - "0".

[ПРИВОД ФОКУС.КОЛЬЦА]

Этот параметр устанавливает способ настройки фокуса с помощью кольца фокусировки. (→ 53)

[СКОРОСТЬ]/[ГРУБЫЙ]/[ТОЧНЫЙ]

[ФОКУС МАКРО]

Этот параметр включает/отключает функцию фокусировки при макросъемке.

[ВКЛ]/[ВЫКЛ]

- Если выбрать [ВКЛ], можно выполнить фокусировку на объектах на расстоянии примерно от 10 см до бесконечности при положении трансфокатора на стороне W. (→ 48)

[РЕЖИМ МЕСТА]

Можно установить эффект режима зоны. (→ 87)

[Запрещено]/[Фокус]/[Диафрагма]/[Ур-нь яркости]/[Фокус/Диаф.]/[Фокус/Ур.ярк.]

[НАСТР.АВТ.ФОКУСА]

При выборе [ВКЛ] автофокусировка работает с пользовательскими настройками [СКОР АВТ.ФОКУСА] и [ЧУВСТВ.АВТ.ФОКУСА]. (→ 54)

[ВКЛ]/[ВЫКЛ]

[СКОР АВТ.ФОКУСА]

Можно изменить скорость автофокусировки. (→ 54)

- Установка по умолчанию для этой функции - "0".

[ЧУВСТВ.АВТ.ФОКУСА]

Можно изменить чувствительность слежения автофокусировки. (→ 54)

- Установка по умолчанию для этой функции - "5".

[ШИРИНА.ОБЛ.АВТ.ФОКУСА]

Ширину рабочего участка для автофокусировки можно настроить в соответствии с размером объекта съемки. (→ 55)

[УСТАН]/[ВЫКЛ]

[ЗЕБРА]

Переключение между отображением узора "зебра" и отображением метки.

[ЗЕБРА 1]/[ЗЕБРА 2]*/[МАРКЕР]*/[ВЫКЛ]

- * Не отображается при установке [ЗЕБРА 2]/[МАРКЕР] на [ВЫКЛ]. (→ 169)
- Информацию об отображении узора "зебра" и отображением метки см. на стр. 94.

[РЕЖИМ ZEBRA]

Этот параметр устанавливает длительность отображения узора "зебра".

[ПРОДОЛЖ.]: Узор "зебра" отображается до переключения на другую настройку отображения.

[МОМЕНТ]: Узор "зебра" отображается примерно 5 секунд.

[ТИП СТРОК]

Можно изменить тип цветных полос, отображаемых при нажатии кнопки BARS. (→ 98)

[Тип 1]	[Тип 2]	[Тип 3]
		

[КНОПКА SUB REC]

Можно изменить включение/отключение на ручке вспомогательной кнопки начала/остановки записи.

[ПОДАВЛ.]/[АКТИВН]

[БЫСТР.ЗУМ]

При выборе [ВКЛ] можно использовать функцию быстрого увеличения, выполняя увеличение с помощью рычажка трансформатора. (→ 49)

[ВКЛ]/[ВЫКЛ]

[SUB ZOOM]

Можно изменить включение/отключение рычажка трансфокатора на ручке. Скорость увеличения может различаться в зависимости от настроек.

[ВЫКЛ]/[1]/[2]/[3]/[4]/[5]/[6]/[7]

- Чем больше значение, тем выше скорость увеличения, и наоборот.
- При установке [БЫСТР.ЗУМ] на [ВКЛ] и выборе [7] скорость увеличения становится такой же, как и при операции быстрого увеличения.

[ЦИФР. УВЕЛ]

Изменяется коэффициент цифрового увеличения. (→ 84)

[×2]/[×5]/[×10]/[ПЕРЕКЛЮЧЕНИЕ]

[i.Zoom]

Можно выполнять увеличение, сохраняя прекрасное качество изображения высокой четкости, вплоть до увеличения 25×. (→ 49)

- Установите [ФОРМАТ ЗАПИСИ] на параметр с размером изображения 1920×1080 или ниже. (→ 147)

[ВКЛ]/[ВЫКЛ]

[ЗУМ/ФОКУС]

Можно переключаться между использованием органов управления, таких как рычажок трансфокатора и фокусирующее кольцо, на данной камере и управлением ими с помощью приложения AG ROP во время подключения к приложению AG ROP. (→ 138)

[IP REMOTE]/[CAMERA]

- При выборе [IP REMOTE] данной камерой можно управлять с помощью приложения AG ROP, а при выборе [CAMERA] камерой можно управлять напрямую.

Настройка автоматического переключения



Все установки по умолчанию обозначены подчеркнутым текстом.

 : **[Авто переключение]** → **нужная настройка**

[Авто диафрагма]

С помощью этого параметра включается/отключается автоматическая ирисовая диафрагма для режима автоматической ирисовой диафрагмы. (→ 44)

[Вкл]/[Выкл]

[АВТ.КОНТР.УСИЛЕН.]

С помощью этого параметра включается/отключается автоматическая регулировка усиления для режима автоматической ирисовой диафрагмы. (→ 44)

[Вкл]/[Выкл]

[ЛИМИТ АВТО КОНТР СВЕТ]

Установка максимально возможного значения усиления для автоматического режима усиления. (→ 67)

[3 dB]/[6 dB]/[9 dB]/[12 dB]/[15 dB]/[18 dB]/[21 dB]/[24 dB]/[27 dB]/[30 dB]

- Установка по умолчанию определяется следующим образом:
 - Если настройка с указанием размера UHD (3840×2160) задана для [ФОРМАТ ЗАПИСИ]: [24 dB]
 - Если настройка с указанием размера изображения 1920×1080 или ниже задана для [ФОРМАТ ЗАПИСИ]: [30 dB]

[АВТОЗАТВОР]

С помощью этого параметра включается/отключается автоматический затвор для автоматического режима. (→ 44)

[Вкл]/[Выкл]

[АВТ.ЗАМЕД.СЪЕМКА]

Можно выполнять яркие снимки даже в местах с недостаточной освещенностью, уменьшая скорость затвора.

Уменьшение скорости затвора работает в автоматическом режиме затвора. (→ 69)

[ВКЛ]/[ВЫКЛ]

- Скорость затвора изменяется на 1/25 или более в соответствии с яркостью окружающего освещения.

- Эта функция недоступна в следующих случаях:
 - Во время стоп-кадра (→ 86)
 - В режиме слабой освещенности (→ 68)
- Если скорость затвора становится 1/25, экран может выглядеть так, как будто кадры пропущены, и также могут появиться остаточные изображения.

[АТW]

С помощью этого параметра включается/отключается автоматическая настройка баланса белого для автоматического режима. (→ 44)

[ВКЛ]/[ВЫКЛ]

[Авто фокус]

С помощью этого параметра включается/отключается автофокусировка для автоматического режима. (→ 44)

[ВКЛ]/[ВЫКЛ]

Настройка записи



Все установки по умолчанию обозначены подчеркнутым текстом.

MENU : [НАСТР.ЗАП.] → требуемая установка

[ВЫБОР НОСИТ.]

Для записи видеороликов можно отдельно выбрать гнездо для карты памяти. (→ 41)

[SD КАРТА 1]/[SD КАРТА 2]

[ФУНКЦИЯ СЛОТОВ]

Можно установить релейную/одновременную запись.

- **Вставьте карты SD в гнезда для карты 1 и 2.**

[ВЫКЛ]:	Отмена настройки.
[НЕПРЕРЫВН.ЗАП.]*1:	Установка релейной записи
[Одновременная]**2:	Установка одновременной записи

*1 Эта функция недоступна в следующих случаях:

- В режиме переменной частоты кадров (→ 91)
- Во время интервальной записи (→ 162)

*2 Этот параметр недоступен, если используются разные типы карт SD (карта памяти SDHC/карта памяти SDXC).

■ Релейная запись

Это простой режим релейной записи. Возможно производить непрерывную запись на карту SD в другом гнезде для карты, даже если во время записи свободное место на карте SD закончилось.

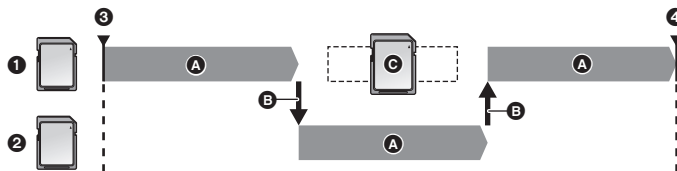

1 Гнездо 1	A Запись
2 Гнездо 2	B Используемое для записи гнездо для карты памяти переключается автоматически.
3 Запись начата	C Замените карту SD другой с возможностью записи.
4 Запись приостановлена	

- **RELAY** появляется рядом с отображением карты SD, выбранной целевым носителем для записи видео в [ВЫБОР НОСИТ.] (→ 41). Когда происходит переключение носителя записи и начинается релейная запись, **RELAY** исчезает со своего места и появляется рядом с отображением другой карты SD.
- Даже после изменения носителя для записи можно заменить карту SD, на которой закончилось свободное место, на новую и записывать видео на три карты SD или более. Так как для

распознавания новой карты SD данной камере может потребоваться некоторое время, заменяйте карту SD, на которой закончилось свободное место, пока емкости используемой в данный момент целевой карты SD еще достаточно для оставшегося времени записи.

- Максимальное время релейной записи составляет 10 часов.
- При достижении времени релейной записи 10 часов запись временно прекратится. Она автоматически перезапустится через несколько секунд.

■ Одновременная запись

Одно и то же видео можно записать на две карты SD.



- | | | | |
|---|-----------------------|---|--------|
| 1 | Гнездо 1 | A | Запись |
| 2 | Гнездо 2 | | |
| 3 | Запись начата | | |
| 4 | Запись приостановлена | | |

- **[SIMUL]** появляется рядом с отображением карты SD, выбранной целевым носителем для записи видео в **[ВЫБОР НОСИТ.]** (→ 41).
- Если целевым носителем для записи видеороликов выбрать **[SD КАРТА 1]** в **[ВЫБОР НОСИТ.]**, они также будут одновременно записываться на **[SD КАРТА 2]**.
- Для выполнения одновременной записи рекомендуется использовать карты SD с одинаковым значением класса скорости и одинаковой емкости.

(Релейная запись)

- После выполнения релейной записи появляется сообщение об оставшемся месте на карте. Замените карту SD, на которой не осталось свободного места, или установите **[ФУНКЦИЯ СЛОТОВ]** на **[ВЫКЛ.]**.

(Одновременная запись)

- При выполнении одновременной записи, даже если возникнет ошибка на одной из карт SD и запись остановится, запись можно продолжить на другую карту SD.
- Когда на одном из носителей достигается максимально возможное время записи, одновременная запись останавливается.

[ЗАМЕДЛ. СЪЕМКА]

Сцена с медленным перемещением в течение длительного времени записывается по кадрам с определенным интервалом как короткое видеоизображение.

Каждый раз через установленный для съемки интервал записывается один кадр.

- 25 кадров образуют сцену длительностью в 1 секунду.
- **Установка [ФОРМАТ ЗАПИСИ]**
- Следующие форматы записи позволяют использовать интервальную запись.

Формат записи

[UHD 2160/25.00p 100M], [FHD 1080/25.00p 50M], [HA 1080/50.00]

[ВЫКЛ]/[1 СЕК]/[10 СЕК]/[30 СЕК]/[1 МИНУТА]/[2 МИНУТЫ]

- На экране отображается [L-]. После начала записи значок меняется на [L-REC].
- После съемки установка записи с интервалом отменяется.
- Звук не может быть записан.

Пример установки	Время установки (интервал записи)	Время записи	Записанное время
Закат	1 s	1 h	2 min 20 s
Расплавление	30 s	3 h	14 s

- “h” обозначает часы, “min” – минуты, “s” – секунды.
- Данные временные значения приблизительны.
- Максимальное время записи составляет 168 часов.

- Эта функция недоступна в следующих случаях:
 - Во время стоп-кадра (→ 86)
 - При использовании PRE-REC (→ 91)
 - В режиме переменной частоты кадров (→ 91)
- [ЗАМЕДЛ. СЪЕМКА] отменяется в следующих случаях.
 - При выключении камеры
 - При нажатии кнопки THUMBNAIL
 - При установке [ВЫБ.РЕЖИМА USB] на [DEVICE] и подключении данной камеры к ПК. (→ 122)
 - При установке параметра [ФОРМАТ ЗАПИСИ], который не поддерживается для [ЗАМЕДЛ. СЪЕМКА].
- Кратчайшее время видеозаписи составляет прибл. 2 секунду.
- Цветовой баланс и фокус могут не настраиваться автоматически: это зависит от источников света или сцен. В таком случае настройте эти параметры вручную. (→ 52, 60)
- Если запись изображений выполняется в течение длительного времени, рекомендуется подключить к данной камере сетевой адаптер.

[Перем. част. кадров]

Выполняется включение/отключение режима переменной частоты кадров.

В режиме переменной частоты кадров можно вести видеосъемку с эффектом замедленного или ускоренного движения, изменяя перед записью частоту кадров.

[ВКЛ]/[ВЫКЛ]

- Информацию о том, как использовать режим переменной частоты кадров, см. на стр. 91.

[Частота кадров]

Частоту кадров для режима переменной частоты кадров можно изменить.

- Установите [Перем. част. кадров] на [ВКЛ]. (→ 91, 163)

1 Прикоснитесь к [Частота кадров].

2 Коснитесь  / , чтобы настроить частоту кадров.

- Можно выбрать значение от 2 кадр/сек до 50 кадр/сек.

3 Чтобы завершить настройку, коснитесь [ВЫХОД].

- Установка по умолчанию меняется в зависимости от настройки [ФОРМАТ ЗАПИСИ].
 - [FHD 1080/25.00p 50M]: “25fps”.

- В случае установки [РЕЖИМ ЗАП.] и [ФОРМАТ ЗАПИСИ] на настройки, недоступные для режима переменной частоты кадров, [Частота кадров] установить нельзя. (→ 91)

[PRE-REC]

Данная функция позволяет начать запись изображения и звука до нажатия кнопки начала/остановки записи. Сцены AVCHD начинают записываться примерно за 3 секунды до выполнения операции, а сцены MOV/MP4 начинают записываться примерно за 4 секунды до выполнения операции. (→ 91)

[ВКЛ]/[ВЫКЛ]

[Дата/Время]

На записываемых изображениях можно поставить отметку даты и времени записи.

[ВКЛ]/[ВЫКЛ]

- На экране отображается **R**.
- Режим отображения и формат отметки даты и времени записи различаются в зависимости от настроек для [ДАТА/ВРЕМЯ] и [СТИЛЬ ДАТЫ]. (→ 171)
- В отметке даты месяц и время записи записываются на английском языке.
- В следующих случаях, даже при установке [Дата/Время] на [ВКЛ], дата и время записи не отображаются:
 - При установке [ФОРМАТ ЗАПИСИ] на [SA 576/50.00i] (→ 147)
 - При установке [ДАТА/ВРЕМЯ] на [ВЫКЛ]
 - Во время стоп-кадра (→ 86)
 - В режиме переменной частоты кадров (→ 91)
- Даже при установке [МЕНЮ НА ВИДЕОВЫХ.] на [ВЫКЛ] дата и время записи отображаются на экране внешнего монитора. (→ 118)
- Отображение даты и времени записи во время записи с установкой [Дата/Время] и во время воспроизведения изображения может быть не совсем одинаковым.

[TCG]

Устанавливается ход временного кода. (→ 76)

[FREE RUN]/[REC RUN]

[УСТАНОВКА ТАЙМ-КОДА]

Исходное значение временного кода можно установить. (→ 77)

[УСТАНОВКА UB]

- Установите [РЕЖИМ ЗАП.] на [AVCHD]. (→ 147)
- Пользовательскую информацию можно установить. (→ 77)

Настройка звука



Все установки по умолчанию обозначены подчеркнутым текстом.

MENU
 : **[НАСТР.АУДИО]** → **нужная настройка**

[ВЫР НИЗКЧАСТ ДЛЯ СН1]

Снижается уровень низкого звука для аудиоканала 1.

[ВКЛ]/[ВЫКЛ]

- Полный эффект может быть невидим, в зависимости от условий съемки.

[ВЫР НИЗКЧАСТ ДЛЯ СН2]

Снижается уровень низкого звука для аудиоканала 2.

[ВКЛ]/[ВЫКЛ]

- Полный эффект может быть невидим, в зависимости от условий съемки.

[УРОВЕНЬ ЗВУКА ДЛЯ СН1]

Переключается способ настройки уровня записи звука для аудиоканала 1. (→ 73)

[АВТО]/[РУЧНАЯ]

[УРОВЕНЬ ЗВУКА ДЛЯ СН2]

Переключается способ настройки уровня записи звука для аудиоканала 2. (→ 73)

[АВТО]/[РУЧНАЯ]

[АВТОКОН УР ЗВ (СВЯЗЬ)]

Если установить этот параметр на [ВКЛ], когда функция ALC работает для одного из двух аудиоканалов, она также будет работать для другого аудиоканала. (→ 74)

- Установите [УРОВЕНЬ ЗВУКА ДЛЯ СН1]/[УРОВЕНЬ ЗВУКА ДЛЯ СН2] на [РУЧНАЯ]. (→ 73)
- Установите [АВТОКОН УР ЗВ (СН1)]/[АВТОКОН УР ЗВ (СН2)] на [ВКЛ]. (→ 74)

[ВКЛ]/[ВЫКЛ]

[АВТОКОН УР ЗВ (CH1)]

Если установить этот параметр на [ВКЛ], можно снизить звуковой шум для аудиоканала 1. При установке на [ВЫКЛ] запись выполняется с естественным звуком. (→ 74)

- Установите [УРОВЕНЬ ЗВУКА ДЛЯ CH1] на [РУЧНАЯ]. (→ 73)

[ВКЛ]/[ВЫКЛ]

[АВТОКОН УР ЗВ (CH2)]

Если установить этот параметр на [ВКЛ], можно снизить звуковой шум для аудиоканала 2. При установке на [ВЫКЛ] запись выполняется с естественным звуком. (→ 74)

- Установите [УРОВЕНЬ ЗВУКА ДЛЯ CH2] на [РУЧНАЯ]. (→ 73)

[ВКЛ]/[ВЫКЛ]

[INPUT1 LINE LEVEL]

Устанавливается входной уровень аудиооборудования, подключенного к разъему AUDIO INPUT1 (XLR 3-контакт.).

[+4dBu]/[0dBu]

[INPUT2 LINE LEVEL]

Устанавливается входной уровень аудиооборудования, подключенного к разъему AUDIO INPUT2 (XLR 3-контакт.).

[+4dBu]/[0dBu]

[INPUT1 MIC LEVEL]

Устанавливается входной уровень внешнего микрофона, подключенного к разъему AUDIO INPUT1 (XLR 3-контакт.).

[-40 dB]/[-50 dB]/[-60 dB]

[INPUT2 MIC LEVEL]

Устанавливается входной уровень внешнего микрофона, подключенного к разъему AUDIO INPUT2 (XLR 3-контакт.).

[-40 dB]/[-50 dB]/[-60 dB]

Настройка выхода

В зависимости от того, какой режим установлен на данной камере, — режим записи или режим воспроизведения — на экране отображаются разные параметры меню. Все установки по умолчанию обозначены подчеркнутым текстом.

 : [НАСТР.ВЫВОДА] → нужная настройка

[Разрешение]



С помощью этого параметра меняется способ вывода изображений на внешнее устройство. (→ 119)

[SYSTEM]/[1080p]/[1080i]/[Пониж. кон-р]

[ДИСТ. ЗАПИСЬ]



Этот параметр включает/отключает функцию, которая управляет записью, выполняемой внешним устройством, подключенным к камере.

[ВКЛ]/[ВЫКЛ]

[СОЕД.ДИСТ.ЗАПИСИ]



При выборе [ВКЛ] можно управлять записью, выполняемой данной камерой и внешним устройством, с помощью кнопки начала/остановки записи.

[ВКЛ]: Осуществляется управление записью, выполняемой данной камерой и внешним устройством, с помощью кнопки начала/остановки записи.

[ВЫКЛ]: Осуществляется управление записью, выполняемой внешним устройством, с помощью функции кнопки USER [AUTO REC]. (→ 95)

[Пониж. кон-р]



Эта функция позволяет выбрать, как отображать изображения с форматом 16:9 на внешнем мониторе с форматом 4:3. (→ 118)

- Установите [Разрешение] на [Пониж. кон-р]. (→ 119)

[SIDE CROP]/[LETTERBOX]/[SQUEEZE]

[HDMI TC OUTPUT]



Переключается настройка вывода информации о временном коде при подключении данной камеры к другому устройству (конвертеру HDMI-SDI и т. п.) с помощью кабеля HDMI.

- При выполнении удаленной записи с помощью функции [AUTO REC] кнопки USER выберите [ВКЛ]. (→ 95)
- (В режиме воспроизведения)
Коснитесь значка выбора режима воспроизведения и установите на данной камере режим воспроизведения видео. (→ 104)

[ВКЛ]/[ВЫКЛ]

[ВЫХОД AV]



Включение/отключение вывода через разъем VIDEO OUT или AUDIO OUT. (→ 119)

[ВКЛ]/[ВЫКЛ]

[НАУШНИКИ]



Выбирается звук, выводимый через разъем для наушников и разъем AUDIO OUT.

[LIVE]:	Звук, введенный через микрофон, выводится "как есть". Эту настройку выбирают при раздражающих задержках звука.
[ЗАПИСЬ]:	Выводится звук в состоянии, в котором он должен быть записан (звук синхронизирован с изображениями).

- Когда к данной камере подключен кабель HDMI, даже если выбрать [LIVE], звук будет выводиться в соответствии с [ЗАПИСЬ].

[ОБЪЕМ]



При выборе [ВКЛ] громкость звука в наушниках в режиме записи можно настроить с помощью поворотного переключателя. (→ 103)

[ВКЛ]/[ВЫКЛ]

[ТЕСТОВЫЙ СИГНАЛ]



Выбирается вывод тестового тонального сигнала при отображении цветных полос. (→ 98)

[ВЫКЛ]:	Тестовый тональный сигнал не выводится.
[LEVEL 1]:	Выводится тестовый тональный сигнал высокой громкости.
[LEVEL 2]:	Выводится тестовый тональный сигнал низкой громкости.

[ВЫВОД НА ЖКД/VF]



Этот параметр устанавливает способ включения/выключения монитора ЖКД и видеосcateля. (→ 32)

[ЖКД]/[EVF]

Настройка отображения на экране

В зависимости от того, какой режим установлен на данной камере, — режим записи или режим воспроизведения — на экране отображаются разные параметры меню. Все установки по умолчанию обозначены подчеркнутым текстом.

 : **[НАСТР ДИСПЛ]** → **нужная настройка**

[ОПРЕД. ЗЕБРЫ 1]



Выбирает уровень яркости узоров "зебра" на экране, наклоненных влево.

1 Прикоснитесь к [ОПРЕД. ЗЕБРЫ 1].

• Прикоснитесь к [ДА].

2 Для регулировки настроек прикоснитесь к  / .

• Можно выбрать значение от 50% до 105%.

3 Прикоснитесь к [ВЫХОД], чтобы завершить настройку.

• Установка по умолчанию для этой функции - "80%".

[ОПРЕД. ЗЕБРЫ 2]



Выбирает уровень яркости узоров "зебра" на экране, наклоненных вправо.

[УСТАН]/[ВЫКЛ]

1 Прикоснитесь к [ОПРЕД. ЗЕБРЫ 2].

• Прикоснитесь к [УСТАН].

2 Для регулировки настроек прикоснитесь к  / .

• Можно выбрать значение от 50% до 105%.

3 Прикоснитесь к [ВЫХОД], чтобы завершить настройку.

• После установки уровня можно отобразить [ЗЕБРА 2]. (→ 94, 157)

• Установка по умолчанию для этой функции - "100%".

[МАРКЕР]



Отображение метки отображения уровня освещенности можно переключить.

[ВКЛ]/[ВЫКЛ]

• Метку можно отобразить при установке на [ВКЛ]. (→ 94, 157)

[КОНТР.ЛИНИИ]



Можно проверить, является ли ровным изображение во время записи видео и фотоснимков. Функция также может использоваться для оценки гармоничности композиции.

/ / / [ВЫКЛ]

- Контрольные линии не появляются на изображении, снимаемом в текущий момент.
- При использовании вспомогательной фокусировки настройка меняется следующим образом. (→ 56)
 - Контрольные линии не отображаются. (Они отображаются на внешнем мониторе, когда данная камера подключена к внешнему монитору.)
 - Нельзя изменять настройки.

[БЕЗОПАСН. ЗОНА]



Можно переключить отображение диапазона, который может быть выведен на внешний монитор (зона безопасности).

(При установке [16:9 90%])

Формат	[БЕЗОПАСН. ЗОНА]
16:9	[16:9 90%]/[4:3]/[14:9]/[1.85:1]/[2:1]/ [2.35:1]/[2.39:1]/[ВЫКЛ]
4:3 [*]	[4:3 90%]/[4:3]/[ВЫКЛ]

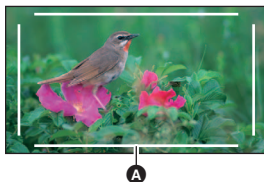

* При установке [ФОРМАТ ЗАПИСИ] на [SA 576/50.00] и установке [Аспект Преобр.] на [SIDE CROP] (→ 147, 149)

- Зона безопасности не будет отображаться на изображениях, которые фактически записываются.

[МАРКЕР В ЦЕНТРЕ]



Отображение/скрытие центральной метки.

[ВКЛ]/[ВЫКЛ]

[СЧЕТЧИК ЗАПИСИ]



Выбирается функционирование счетчика записи во время записи. (→ 78)

[ВСЕГО]/[СЦЕНА]

[ОТОБРАЖ. ФОКУСА]



Этот параметр изменяет единицы значений фокусировки.

[Цифры]	Отображается значение от 0 до 99.
[фут]	Все значения показываются в футах.
[м]	Все значения показываются в метрах.
[ВЫКЛ]	Значение не отображается.

[ОТОБРАЖ. УВЕЛИЧ.]



Этот параметр изменяет единицы значений увеличения.

[Цифры]	Отображается значение от 0 до 99.
[мм]	Все значения показываются в миллиметрах.
[ВЫКЛ]	Значение не отображается.

[МЕНЮ НА ВИДЕОВЫХ.]



Информацию, которая выводится на экран (значок функции, индикатор счетчика и т. п.), можно отображать/не отображать на внешнем мониторе. (→ 118)

[ВКЛ]/[ВЫКЛ]

[ДАТА/ВРЕМЯ]



Режим отображения даты и времени можно изменять.

[ВЫКЛ]/[ВРЕМЯ]/[ДАТА]/[ДАТА И ВРЕМЯ]

[СТИЛЬ ДАТЫ]



Можно изменить формат даты.

[Г/М/Д]/[М/Д/Г]/[Д/М/Г]

[УКАЗ. УРОВНЯ]



Эта функция предназначена для отображения горизонтального/вертикального наклона камеры с помощью электронного уровня. (→ 89)

[ВКЛ]/[ВЫКЛ]

[ГИСТОГРАММА]



Отображается график, на котором по горизонтальной оси откладывается яркость, а по вертикальной — количество пикселей для данной яркости. Можно определить экспозицию всего изображения, посмотрев на распределение в графике. (→ 88)

[ВКЛ]/[ВЫКЛ]

[УРОВЕНЬ АУДИО]



Выберите отображение счетчика уровня аудио.

- (В режиме воспроизведения)

Коснитесь значка выбора режима воспроизведения и установите на данной камере режим воспроизведения видео. (→ 104)

[ВКЛ]/[ВЫКЛ]

[СОСТ. ОБЪЕКТИВА]



Можно переключить отображение информации об объективе. (Индикатор увеличения, оптический стабилизатор изображения, фильтр ND, отображение фокуса, баланс белого, ирисовая диафрагма, усиление, автоматическая ирисовая диафрагма, скорость затвора)

[ВКЛ]/[ВЫКЛ]

[КАРТ. ПАМ. И БАТАРЕЯ]



Режим отображения можно переключить между индикацией оставшегося времени записи на карте SD и оставшегося заряда аккумулятора.

[ВКЛ]/[ВЫКЛ]

[ПРОЧЕЕ]



При этой установке показывается или скрывается индикация на экране, кроме [Отображ.Польз.Кнопок], [КОНТР.ЛИНИИ], [БЕЗОПАСН. ЗОНА], [МАРКЕР В ЦЕНТРЕ], [ДАТА/ ВРЕМЯ], [УРОВЕНЬ АУДИО], [СОСТ. ОБЪЕКТИВА] и [КАРТ. ПАМ. И БАТАРЕЯ].

[ВКЛ]/[ВЫКЛ]

[ЯРКИЙ ЖКД]



Данная функция облегчает просмотр изображений на мониторе ЖКД в местах с высокой яркостью освещения, в том числе вне помещения. (→ 35)

[+1]/[0]/[-1]

- При использовании сетевого адаптера автоматически выбирается [+1].

[НАСТР. ЖКД]



Настраивается яркость и насыщенность цвета на мониторе ЖКД. (→ 35)

[ЦВЕТ]/[ЯРКОСТЬ]/[КОНТРАСТ]

- Установки по умолчанию следующие:
 - [ЦВЕТ]: "0"
 - [ЯРКОСТЬ]: "0"
 - [КОНТРАСТ]: "0"

[НАСТР. EVF]



Настраивается яркость и интенсивность цвета видоискателя. (→ 36)

[ЦВЕТ]/[ЯРКОСТЬ]/[КОНТРАСТ]

- Установки по умолчанию следующие:
 - [ЦВЕТ]: “0”
 - [ЯРКОСТЬ]: “0”
 - [КОНТРАСТ]: “0”

[СЪЕМКА СЕБЯ]



Переключается функция зеркального отображения на мониторе ЖКД при съемке собственного изображения. (→ 37)

При установке на [ЗЕРКАЛО] изображение на мониторе ЖКД при съемке самого себя отображается зеркально в горизонтальной плоскости.

[ЗЕРКАЛО]/[НОРМАЛЬН.]

[ЦВЕТН. ВИДОИСК.]



При записи или воспроизведении изображений можно выбрать цветной или черно-белый режим видоискателя. (→ 37)

[ВКЛ]/[ВЫКЛ]

[НАСТРОЙКИ EVF/LCD]



Если этот параметр установить на [ВКЛ], можно упростить выполнение фокусировки с помощью выделения контуров изображения, выводимого на монитор ЖКД и видоискатель. (→ 53)

[ВКЛ]/[ВЫКЛ]

[EVF/LCD PEAK LEVEL]



Настройка интенсивности выделения для [НАСТРОЙКИ EVF/LCD]. (→ 53)

- Установка по умолчанию для этой функции - “0”.

[EVF/LCD PEAK FREQ.]



Установка частоты усиления контуров для [НАСТРОЙКИ EVF/LCD]. (→ 53)

[ВЫСОК.]/[НИЗК.]

Другие функции

В зависимости от того, какой режим установлен на данной камере, — режим записи или режим воспроизведения — на экране отображаются разные параметры меню. Все установки по умолчанию обозначены подчеркнутым текстом.

 : [ПРОЧ. ФУНКЦ.] → требуемая установка

[ФОРМАТ. ПАМЯТЬ]



Можно выполнить форматирование карты SD или внешнего устройства хранения данных. (→ 42, 127)

- Не забывайте, что при форматировании носителя с него стираются все записанные данные без возможности восстановления. Выполните резервное копирование важных данных на ПК и т. д. (→ 122)

[СОСТ. ПАМЯТИ]



Использованное пространство и оставшееся время записи на SD карте можно проверить.

- При прикосновении к [СМЕНИТЬ ПАМЯТЬ] камера переключается между отображением данных на SD-карте 1 и отображением данных на SD-карте 2.
- Оставшееся время записи для выбранного формата записи отображается только в режиме записи.
- Коснитесь [ВЫХОД], чтобы закрыть индикацию.
- Определенное место на карте SD используется для хранения информации и управления системными файлами, поэтому фактическое используемое место несколько меньше указанного значения. Используемое место обычно рассчитывается исходя из того, что 1 ГБ = 1.000.000.000 байт. Емкость данной камеры, ПК и программного обеспечения выражается из расчета 1 ГБ=1.024×1.024×1.024=1.073.741.824 байт. Поэтому указанное значение емкости выглядит меньшим.

[ВЫБОР НОСИТЕЛЯ ИЗОБРАЖ.]



Можно указать гнездо для карты, на которую нужно записать фотоснимки.

- Нужный кадр записанного видеоролика можно сохранить как фотоснимок.

[SD КАРТА 1]/[SD КАРТА 2]

[ЛАМПА ЗАП.]



Индикатор записи загорается во время съемки. Если индикатор установлен на [ВЫКЛ], он не загорается во время съемки.

[ПЕРЕДНИЙ]/[ТЫЛЬНЫЙ]/[ОБА]/[ВЫКЛ]

[УСТАН ЧАСЫ]



Задать дату и время. (→ 38)

[ЧАСОВ ПОЯС]



Установка разницы во времени с GMT (время по Гринвичу). (→ 38)

[ЗВУК.СИГН.]



Данный звуковой сигнал может подтверждать операции с сенсорным экраном, начало и остановку записи.

В случае выбора [ВЫКЛ] звуковой сигнал не выводится в начале/конце записи и т. п.

[ВЫКЛ]/ (высокая громкость)/ (низкая громкость)

2 звуковых сигнала 4 раза

При наличии ошибки проверьте сообщение, отображаемое на экране. (→ 184)

[ЭНЕРГОСБЕРЕЖ (БАТА)]



Если в течение около 5 минут не выполняется никаких операций, данное устройство автоматически выключается для экономии заряда аккумулятора.

[ВКЛ]/[ВЫКЛ]

- Камера автоматически не выключается, даже если [ЭНЕРГОСБЕРЕЖ (БАТА)] установлено в [ВКЛ] в следующих случаях:
 - При использовании PRE-REC (→ 91, 164)
 - При установке [ВЫБ.РЕЖИМА USB] на [DEVICE] и подключении данной камеры к ПК. (→ 122)

[ЭНЕРГОСБЕРЕЖ (БП)]



Если при подключении к сетевому адаптеру в течение около 15 минут не выполняется никаких операций, камера автоматически выключается.

[ВКЛ]/[ВЫКЛ]

- Камера автоматически не выключается, даже если [ЭНЕРГОСБЕРЕЖ (БП)] установлено в [ВКЛ] в следующих случаях:
 - При использовании PRE-REC (→ 91, 164)
 - При установке [ВЫБ.РЕЖИМА USB] на [DEVICE] и подключении данной камеры к ПК. (→ 122)

[РЕЖИМ USB]



Включение/отключение соединения с разъемами USB данной камеры. (→ 96)

[ВКЛ]/[ВЫКЛ]

[ВЫБ.РЕЖИМА USB]



Можно менять разъем USB камеры, к которому подключается USB-кабель. Переключите на разъем в соответствии с формой штекера USB-кабеля, который подключается к камере.

[HOST]: Для подключения к разъему USB HOST (типа A) камеры

[DEVICE]: Для подключения к разъему USB DEVICE (типа Micro-B) камеры

[НАЧ. НАСТР]



Настройки меню или [ВЫБОР ФАЙЛА] сбрасываются на значения по умолчанию. (→ 139)

[ВСЕ]:	Используется для инициализации всех меню.*
[СЦЕНА]:	Используется для инициализации настроек каждого номера сцены [ВЫБОР ФАЙЛА].
[СЕТЬ]:	Используется для инициализации настроек меню [НАСТРОЙКА СЕТИ].
[НЕТ]:	Предназначается для невыполнения инициализации.

* Настройки для [УСТАН ЧАСЫ] и [ЧАСОВ ПОЯС] не изменяются.

- Вернуть все настройки к значениям по умолчанию невозможно во время стоп-кадра. (→ 86)

[СБРОС НУМЕРАЦИИ]



Установка номера файла следующего сохраняемого изображения MOV/MP4 и фотоснимка на 0001.

- Номер папки обновится, а номер файла начнется с 0001. (→ 123)
- Чтобы сбросить номер папки, выполните форматирование карты SD, а затем выполните [СБРОС НУМЕРАЦИИ].

[ИНФОРМАЦИЯ О ПО]



С информацией о программном обеспечении (лицензии) можно ознакомиться на ПК, подключенном к данной камере с помощью кабеля USB 3.0.

- Установите [ВЫБ.РЕЖИМА USB] на [DEVICE]. (→ 175)
- Установите [РЕЖИМ USB] на [ВКЛ]. (→ 175)

1 Прикоснитесь к [ИНФОРМАЦИЯ О ПО].

2 Подключите камеру к ПК. (→ 122)

- После выполнения соединения появится сообщение. На ПК подтвердите [LICENSE.TXT].
- При использовании аккумулятора монитор ЖКД выключается примерно через 5 секунд. Для включения монитора ЖКД коснитесь экрана.

[LANGUAGE]



Можно переключить язык дисплея или экрана меню.

[English]/[Deutsch]/[Français]/[Italiano]/[Español]/[Русский]/
[Nederlands]/[Česky]/[Svenska]/[Magyar]/[Polski]/[Türkçe]

Настройка сети



Все установки по умолчанию обозначены подчеркнутым текстом.

 : **[НАСТРОЙКА СЕТИ]** → **нужная настройка**

[УЧ.ЗАП.ПОЛЬЗ.]

Настройка пользовательской учетной записи для входа в приложение AG ROP. (→ 131)

[УСТАН]/[ВЫКЛ]

[НАСТР.БСПР-РЕЖИМА]

Установка способа подключения к беспроводной локальной сети. (→ 134)

[ПРЯМОЕ]/[SSID(ВЫБР.)]/[SSID(РУЧНАЯ)]

[Настр. беспр. сети]

Можно изменить или проверить настройку сети, например IP-адрес, маску подсети и MAC-адрес для подключения к беспроводной локальной сети. (→ 133)

[IP-адрес]/[Маска подсети]/[Шлюз]/[DHCP]/[MAC-адрес]

[ИСТОРИЯ СОЕДИНЕНИЙ]

Отображается история подключений к точкам беспроводного доступа. Выбрав данные о подключении из истории, можно легко подключиться с теми же настройками, что использовались ранее. (→ 137)

[НАЧ.НАСТР.СЕТИ]

Можно изменить меню **[НАСТРОЙКА СЕТИ]** на значения по умолчанию.

[Пароль для НАСТРОЕК СЕТИ]

Используется для установки/сброса пароля для ограничения запуска меню [НАСТРОЙКА СЕТИ].

С помощью пароля можно предотвратить ошибочные операции и противоправное использование функции беспроводной локальной сети посторонними лицами, а также защитить введенные личные данные.

[Настроить]/[Удалить]

1 Прикоснитесь к [Настроить].

2 Введите пароль (шесть символов).

- После введения пароля коснитесь [Enter].
- Подробную информацию о том, как вводить символы, см. на странице [132](#).

3 Еще раз введите пароль.

- После введения пароля коснитесь [Enter].
- Если пароли соответствуют друг другу, отображается сообщение.

-
- После установки пароля вам потребуется вводить его при каждом прикосновении к меню [НАСТРОЙКА СЕТИ].
 - Если вы забыли пароль, выберите из меню [ПРОЧ. ФУНКЦ.] → [НАЧ. НАСТР] → [СЕТЬ]. Это позволит вам сбросить меню [НАСТРОЙКА СЕТИ] на значения по умолчанию и снова его использовать.

Уход



MENU



: [ОБСЛУЖИВАНИЕ] → нужная настройка

[Версия]

Отображается версия встроенного программного обеспечения данного устройства.

[ОБНОВЛЕНИЕ.]

Обновляется встроенное программное обеспечение данного устройства. (→ [196](#))

[СЧЕТ.ЧАСОВ]

Этот параметр показывает время работы данной камеры, сколько раз использовался рычажок трансфокатора, сколько раз работал двигатель трансфокатора и сколько раз нажимался поворотный переключатель.

Настройка видео



Все установки по умолчанию обозначены подчеркнутым текстом.

- Нажмите кнопку **THUMBNAIL**, чтобы переключить данную камеру на режим воспроизведения.
- Коснитесь значка выбора режима воспроизведения и установите на данной камере режим воспроизведения видео. (→ 104)

 : [НАСТР ВИДЕО] → нужная настройка

[ПОВТ ВОСПР]

Воспроизведение первой сцены начинается по окончании воспроизведения последней сцены при установке [ВКЛ]. (→ 110)

[ВКЛ]/[ВЫКЛ]

[ВОЗОБН.ВОСПР.]

Если воспроизведение сцены было приостановлено, воспроизведение может быть возобновлено с того места, где оно было остановлено при установке [ВКЛ]. (→ 110)

[ВКЛ]/[ВЫКЛ]

[ЗАЩИТА СЦЕН]

Сцены могут быть защищены с тем, чтобы не удалить их по ошибке. (Несмотря на защиту некоторых сцен на диске, при форматировании карты SD они удаляются.) (→ 113)

[УДАЛИТЬ]

Удаление сцены. (→ 112)

Настройка фото



- Нажмите кнопку THUMBNAIL, чтобы переключить данную камеру на режим воспроизведения.
- Коснитесь значка выбора режима воспроизведения и установите на данной камере режим воспроизведения фотоснимков. (→ 104)

MENU



: [НАСТР ИЗОБР] → требуемая установка

[ЗАЩИТА СЦЕН]

Фотоснимки можно защитить, чтобы избежать их ошибочного удаления.

(Несмотря на защиту некоторых фотоснимков, при форматировании карты SD они удаляются.) (→ 113)

[УДАЛИТЬ]

Удаляет фотоснимок. (→ 112)

Копирование



- Нажмите кнопку THUMBNAIL, чтобы переключить данную камеру на режим воспроизведения.

MENU



: [КОПИРОВАТЬ] → нужная настройка

[ДИФФЕРЕН.КОПИР.]

С помощью этого параметра копируются все записанные данной камерой сцены и фотоснимки, которые никогда не копировались на другое устройство, на внешнее устройство хранения данных, подключенное к данной камере. (→ 127)

[ВЫБОР КОПИИ]

Этот параметр позволяет выбирать и копировать сцены/фотоснимки. Копировать можно с одной карты SD на другую в данной камере или с любой из них на внешнее устройство хранения данных. (→ 114, 128)

[1 → 2]/[2 → 1]/[1 → ☰]/[2 → ☰]

Обозначения

■ Обозначения записи

Пример: индикация на английском языке

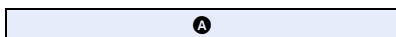
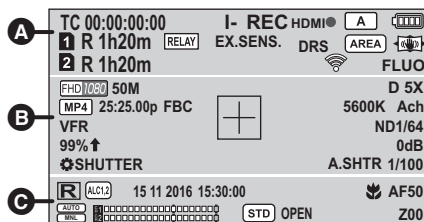

TC 00:00:00:00

Дисплей счетчика (→ 75)

I- Интервальная запись (→ 162)

I-REC
(Красный) Интервальная запись
(запись)

P- PRE-REC (→ 91, 164)

P-REC
(Красный) PRE-REC (запись)

REC
(Красный) Запись

REC (Мигает
красным) Пауза в записи

HDMI , **HDMI** Автоматическая съемка
(→ 95)

A Автоматический режим
(→ 44)

Оставшийся заряд
аккумулятора (→ 27)

1 , **2**
(Белый) Возможна запись на карту
(видео)

1 , **2**
(Зеленый) Карта распознается (видео)

R 1h20m Оставшееся время для
съемки фильма (→ 43)

MAIN Гнездо для карты, выбранное
для видеосъемки (во время
обычной записи) (→ 41, 43)

RELAY Релейная запись (→ 161)

SIMUL Одновременная запись
(→ 162)

EX.SENS. УВЕЛ. ЧУВСТВ. (→ 149)

LOW LIGHT Режим слабой освещенности
(→ 149)

DRS DRS (→ 86, 145)

AREA Режим зоны (→ 87)

AF-AREA Настройка ширины участка
Аф (→ 55, 96)

Freeze Стоп-кадр (→ 86)

Стабилизатор изображения
(→ 50)

/ Состояние подключения к
беспроводной локальной
сети (→ 134)

Состояние подключения к
приложению AG ROP (→ 134)

FLUO Название для номера сцены

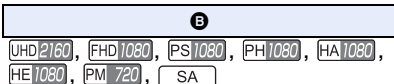

Формат записи (→ 147)

100M, 50M
Скорость передачи данных (→ 147)

D 2X, D 5X, D 10X Цифровое увеличение (→ 84)

MOV , MP4	Режим записи (→ 147)
25:25.00p	Частота кадров в режиме переменной частоты кадров (→ 91, 163)
50.00p, 50.00i, 25.00p	Частота кадров (→ 147)
FBC	Компенсация полосы вспышки (→ 90, 150)
5600K	Индикация цветовой температуры (→ 60)
ATW, LOCK, P3200K, P5600K, VAR, Ach, Bch	Баланс белого (→ 60)
VFR	Режим переменной частоты кадров (→ 91, 163)
ND 1/4, ND 1/16, ND 1/64	Фильтр ND (→ 99)
99% ↑	Уровень освещенности (→ 87, 94)
<input type="checkbox"/>	Рамка отображения освещенности (→ 94)
+	Центральная метка (→ 170)
AGC, 0 dB	Значение усиления (→ 66)
SHUTTER	Многофункциональное ручное управление (→ 102)
A.SHTR	Индикация автоматического затвора (→ 69)
1/100	Скорость затвора (→ 69)
©	
R	Идет запись с отметкой времени (→ 164)
ALC1	При включении [АВТОКОН УР ЗВ (CH1)] (→ 74)
ALC2	При включении [АВТОКОН УР ЗВ (CH2)] (→ 74)
ALC1,2	При включении [АВТОКОН УР ЗВ (CH1)], [АВТОКОН УР ЗВ (CH2)] (→ 74)

ALC1,2L	При включении [АВТОКОН УР ЗВ (CH1)], [АВТОКОН УР ЗВ (CH2)], [АВТОКОН УР ЗВ (СВЯЗЬ)] (→ 74)
ALC	При включении [АВТОКОН УР ЗВ (CH1)], [АВТОКОН УР ЗВ (CH2)], [АВТОКОН УР ЗВ (СВЯЗЬ)] и невозможности записи звука. (→ 92)
15 NOV 2016 15:30:00	Отметка времени (→ 164)
15 11 2016 15:30:00	Обозначение даты
	Обозначение времени (→ 38)
	Фокусировка при макросъемке (→ 89, 156)
AF50, MF50, AF 00, MF 00	Фокус (→ 52)
AUTO	[УРОВЕНЬ ЗВУКА ДЛЯ CH1], [УРОВЕНЬ ЗВУКА ДЛЯ CH2] (→ 73)
MNL	
S1	
S2	
	Счетчик уровня аудиосигнала (→ 73)
REC	Запись звука отключена (→ 92)
STD	Режим автоматической ирисовой диафрагмы (→ 64)
	Компенсация переотраженного света (→ 82)
	Прожектор (→ 83)
OPEN, F2.0	Значение диафрагмы (→ 64)
Z00, iZ00	Кратковременное увеличение (→ 48)
iZ99	i.Zoom (→ 49)
Z99	Быстрое увеличение (→ 49)

■ Обозначения при воспроизведении

Пример: индикация на английском языке

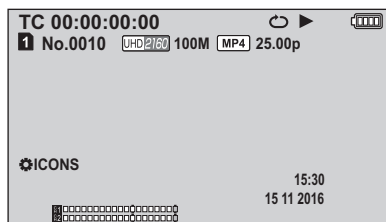

Отображение во время воспроизведения
(→ 104, 108)

TC 00:00:00:00

Дисплей счетчика (→ 75)

1, 2 (белый) Номер гнезда для карты памяти

No.0010 Номер сцены

100-0001 Название папки/файла фотоснимков

Повтор воспроизведения (→ 110)

15:30 Обозначение времени (→ 38)

15 11 2016 Обозначение даты (→ 38)

1, 2 (белый) Гнездо для карты, выбранное для записи фотоснимков (→ 174)

8.3M, 2.1M, 0.9M

Количество записываемых пикселей для фотоснимков (→ 109)

В режиме воспроизведения размер снимка не отображается для фотоснимков, записанных на других устройствах, в которых размеры изображений отличаются от вышеприведенных.

R3000 Оставшееся количество фотоснимков (→ 109)

(Красный) Запись фотоснимка (→ 109)

MOV, MP4, AVCHD

Режим записи (при отображении пиктограмм) (→ 104)

10 Номер сцены (при отображении 9 сцен в режиме пиктограмм) (→ 104)

UHD, FHD, PH, PS, HA, HE, PM, SA

Формат записи (при отображении пиктограмм) (→ 104, 147)

Возобновление воспроизведения (в виде пиктограммы) (→ 110)

On Защищенные видеозаписи/ фотоснимки (в виде пиктограммы) (→ 113)

■ Индикация подключения к внешнему устройству хранения данных

Воспроизведение на внешнем устройстве хранения данных (→ 129)

■ Индикация подключения к другим устройствам

Доступ к карте (→ 123)

■ Подтверждающие сообщения

-- (Отображение времени) Заряд встроенного аккумулятора заканчивается. (→ 38)

Предупреждение относительно записи собственного изображения (→ 37)

Карта SD не вставлена.

P Карта SD защищена от записи.

X Карта SD не совместима с устройством.

F Карта SD заполнена.

O Карта SD предназначена только для воспроизведения

Сообщения

Основные подтверждения/сообщения об ошибках, выводимые на экран в виде текста.

Во время записи/воспроизведения

Отображение	Описание	Поведение и причина
ПРОВЕРЬТЕ КАРТУ	Карта SD не поддерживается данной камерой.	<ul style="list-style-type: none"> ● Проверьте карту SD.
ДАННАЯ КАРТА НЕ ПОДДЕРЖИВАЕТ ЗАПИСЬ В РЕЖИМЕ ВИДЕО.	Отображается, когда емкость карты SD меньше 4 ГБ.	<ul style="list-style-type: none"> ● Используйте карту SD емкостью 4 ГБ или больше.
НЕСОВМЕСТИМАЯ КАРТА. ПРОВЕРЬТЕ СКОРОСТЬ КАРТЫ.	Отображается, если максимальная скорость записи карты SD недостаточно высокая.	<ul style="list-style-type: none"> ● Выполнение операции продолжится. ● Используйте карту SD с достаточно высокой максимальной скоростью записи.
РЕДАКТИРОВАНИЕ НЕВОЗМОЖНО.	Карту SD нельзя использовать с данной камерой.	<ul style="list-style-type: none"> ● Вставьте карту SD с возможностью записи.
ИСПОЛЬЗОВАНИЕ НЕВОЗМОЖНО ВВИДУ НЕСОВМЕСТИМОСТИ ДАННЫХ.		
Невозможно использовать, несовместимые данные. Используйте другую карту.		
ЗАПИСЬ НЕВОЗМОЖНА ВВИДУ НЕСОВМЕСТИМОСТИ ДАННЫХ.	Версии содержимого не совпадают. Отображается, когда карта SD содержит сцены, например записанные другим устройством.	<ul style="list-style-type: none"> ● Приведите в соответствие версию устройства и содержимого.
ЗАПИСЬ БЫЛА ОСТАНОВЛЕНА. ЗАПИСЬ ПРОДОЛЖАЕТСЯ.	Отображается в случае извлечения карты SD во время записи или невозможности правильной записи данных на карту SD.	<ul style="list-style-type: none"> ● Проверьте карту SD.
ОШИБКА. ЗАПИСЬ ОСТАНОВЛЕНА.		
ОШИБКА. ВЫКЛЮЧИТЕ КАМЕРУ, ЗАТЕМ ВКЛЮЧИТЕ ЕЕ СНОВА.	Отображается в случае извлечения карты SD во время записи или при неудачной попытке записи на карту SD. Также отображается, если объектив камеры не движется.	<ul style="list-style-type: none"> ● Проверьте карту SD. ● Выключите и снова включите камеру, а затем проверьте, движется ли объектив.
ЗАПИСЬ НЕВОЗМОЖНА. ПРЕВЫШЕНО КОЛИЧЕСТВО СЦЕН.	На карту SD нельзя записать дополнительные сцены.	<ul style="list-style-type: none"> ● Удалите ненужные сцены или используйте новую карту SD.

Отображение	Описание	Поведение и причина
НЕТ МЕСТА ДЛЯ ЗАПИСИ ДАННЫХ. ЗАПИСЬ НЕВОЗМОЖНА.	Отображается при попытке записать больше сцен, чем допускается максимальным количеством сцен для одной карты SD.	<ul style="list-style-type: none"> ● Операция остановится. ● Замените карту SD или удалите ненужные сцены.
Запись невозможна - исчерпан объем списка воспр.		
НЕКОРРЕКТНО	Отображается, когда операция недопустима.	<ul style="list-style-type: none"> ● Прежде чем выполнять операцию, подождите, пока камера не будет к ней готова.
ОШИБКА. НЕ ВОЗМОЖНО ИСПРАВИТЬ ДАННЫЕ.	Отображается, когда нельзя восстановить данные управления.	<ul style="list-style-type: none"> ● Проверьте карту SD.
ИСП. SD КАРТУ В РЕЖИМЕ ВИДЕО НЕЛЬЗЯ. ОШИБКА КОНТРОЛ. ДАННЫХ.		<ul style="list-style-type: none"> ● Операция остановится. ● Для выполнения записи используйте другую карту SD.
ОБНАРУЖЕНА ОШИБКА КОНТРОЛ. ДАННЫХ. (КАРТА SD)	Обнаружены поврежденные данные управления.	<ul style="list-style-type: none"> ● Данные управления будут автоматически восстановлены после появления этого сообщения.
ПЕРЕМЕН. ЧАСТ. КАДРОВ ВКЛ. Запись звука недоступна	Звук нельзя записать, если во время использования режима переменной частоты кадров изменить частоту кадров.	<ul style="list-style-type: none"> ● Чтобы записать звук, отключите режим переменной частоты кадров.
ВОСПРОИЗВЕДЕНИЕ НЕВОЗМОЖНО.	Отображается, когда произошла ошибка, например в названии папки для записи или имени файла.	<ul style="list-style-type: none"> ● Проверьте карту SD.
НЕВОЗМОЖНО ВОСПРОИЗВЕСТИ СЦЕНУ НА ЭТОЙ МОДЕЛИ КАМЕРЫ.	Сцену воспроизвести нельзя, так как она записана другим устройством.	<ul style="list-style-type: none"> ● Воспроизведите сцену на устройстве, на котором она была записана.

Во время работы с пиктограммами и меню

Отображение	Описание	Поведение и причина
НЕТ ДАННЫХ	Сцены в выбранном варианте режима записи и варианте формата записи отсутствуют.	<ul style="list-style-type: none"> ● Выберите вариант режима или формата записи, содержащий записанные сцены.
УДАЛЕНИЕ НЕВОЗМОЖНО.	Версии содержимого не совпадают. Отображается при попытке удалить сцены, например записанные другим устройством.	<ul style="list-style-type: none"> ● Приведите в соответствие версию устройства и содержимого.
ПРОИЗОШЛА ОШИБКА. ПОВТОРИТЕ ФОРМАТИРОВАНИЕ.	Отображается, когда карту SD нельзя отформатировать.	<ul style="list-style-type: none"> ● Проверьте карту SD. ● Замените карту SD в гнезде для карты, где произошла ошибка.

Отображение	Описание	Поведение и причина
ФОРМАТИРОВАНИЕ НЕВОЗМОЖНО.	Форматирование невозможно, например из-за проблемы с картой SD.	<ul style="list-style-type: none"> • Проверьте карту SD.
Невозможно удалить данные с карты.	Карту SD нельзя отформатировать.	
ЗАЩИТА НЕВОЗМОЖНА.	Версии содержимого не совпадают. Отображается при попытке установить защиту для сцен, например записанных другим устройством.	<ul style="list-style-type: none"> • Приведите в соответствие версию устройства и содержимого.
НЕВОЗМОЖНО СБРОСИТЬ НУМЕРАЦИЮ.	Карту SD нельзя использовать с данной камерой.	<ul style="list-style-type: none"> • Вставьте карту SD с возможностью записи.
НЕ УДАЛОСЬ ВОССТАНОВИТЬ ПИКТОГРАММУ.	Отображается в случае извлечения карты SD или при неудачной попытке записи на карту SD во время процесса восстановления данных.	<ul style="list-style-type: none"> • Проверьте карту SD.
ОБНАРУЖЕНА ОШИБКА ДАННЫХ В ПИКТОГРАММАХ.	Отображается, когда информация о пиктограммах записана неправильно.	<ul style="list-style-type: none"> • После исчезновения этого сообщения соответствующая информация о пиктограммах будет восстановлена.
ВЫБРАТЬ ДОПОЛНИТЕЛЬНЫЕ СЦЕНЫ НЕВОЗМОЖНО.	Количество сцен, которое можно выбрать этой камерой, достигло максимального.	<ul style="list-style-type: none"> • Повторно выберите сцены после выполнения текущей задачи редактирования.
Запись файлов невозможна	Отображается в случае извлечения карты SD или при неудачной попытке записи на карту SD во время сохранения файла сцены.	<ul style="list-style-type: none"> • Проверьте карту SD.

В режиме устройства USB

Отображение	Описание	Поведение и причина
ОТСОЕДИНИТЕ USB КАБЕЛЬ	При обращении к карте SD произошла ошибка или не поддерживается операционная система.	<ul style="list-style-type: none"> • Проверьте карту SD. • Проверьте, поддерживается ли операционная система.

В режиме главного устройства USB

Отображение	Описание	Поведение и причина
Невозможно использовать внешний носитель. Отключите USB-кабель от устройства.	Отображается, когда емкость памяти внешнего носителя составляет 32 ГБ или ниже либо выше 2 ТБ.	<ul style="list-style-type: none"> • Подключите поддерживаемый внешний носитель.

Отображение	Описание	Поведение и причина
НЕВОЗМ. ПРОВЕРИТЬ ПОДКЛЮЧ. УСТРОЙСТВО. ОТСОЕДИНИТЕ USB-КАБЕЛЬ ОТ УСТРОЙСТВА.	Отображается, когда устройство подключено к данной камере с помощью такого изделия, как концентратор USB.	<ul style="list-style-type: none"> ● Не подключайте устройства с помощью такого изделия, как концентратор USB. Подключайте их к данной камере напрямую.
ОШИБКА ПРИ ФОРМАТИРОВАНИИ.	Внешнее устройство хранения данных нельзя отформатировать.	<ul style="list-style-type: none"> ● Замените внешнее устройство хранения данных.
ОШИБКА ПРИ ФОРМАТИРОВАНИИ. ОТСОЕДИНИТЕ USB-КАБЕЛЬ ОТ УСТРОЙСТВА.	Отображается при неудачной попытке форматирования подключенного внешнего носителя.	<ul style="list-style-type: none"> ● Проверьте подключенный внешний носитель.

Во время копирования с одной карты SD на другую или копирования на внешнее устройство хранения данных

Отображение	Описание	Поведение и причина
ПРОВЕРЬТЕ ВНЕШНИЙ НОСИТЕЛЬ.	Копирование невозможно, например из-за проблемы с устройством хранения данных, выбранным для копирования.	<ul style="list-style-type: none"> ● Проверьте устройство хранения данных, выбранное для копирования.
Используйте целевой носитель, отформатир. аналогично с SD-картой.	Отображается, когда у карты SD и носителя для копирования разный формат (FAT32/exFAT)*. * Формат FAT32 используется для карт памяти SDHC. Формат exFAT32 используется для карт памяти SDXC.	<ul style="list-style-type: none"> ● Проверьте формат носителя для копирования.
КОПИР. НЕВОЗМОЖНО.	Отображается, когда у сцен AVCHD на карте SD и на носителе для копирования разная частота системы (59,94 Гц/50,00 Гц). (Сцены AVCHD с разными частотами системы нельзя записать на один и тот же носитель.)	<ul style="list-style-type: none"> ● При копировании сцен AVCHD на носитель для записи у них должна быть такая же частота системы, как и у сцен AVCHD на носителе.
ВЫБРАННЫЕ СЦЕНЫ ПРЕВЫШАЮТ ЕМКОСТЬ.	На носителе для копирования недостаточно свободного места.	<ul style="list-style-type: none"> ● Смените носитель для копирования или удалите ненужные сцены.
Превышает емкость. Выберите другой.		

Отображение	Описание	Поведение и причина
Нет сцен для копирования.	Отображается, когда источник для копирования содержит только те сцены, которые записаны на других устройствах.	<ul style="list-style-type: none"> Используйте карту SD со сценами, записанными данной камерой.
ЭТУ СЦЕНУ НЕЛЬЗЯ СКОПИРОВАТЬ.	Отображается, когда на данной камере нельзя воспроизвести одну или более сцен, которые вы пытаетесь скопировать.	<ul style="list-style-type: none"> Скопируйте сцены, кроме тех, которые нельзя скопировать.
Невозможно скопировать: уже записаны данные с других устройств.	Отображается, когда при выполнении операции копирования какая-либо из сцен записана другим устройством.	<ul style="list-style-type: none"> Копируйте только те сцены, которые записаны данной камерой.
ВЫБОР ПО ДАТЕ БОЛЬШЕ НЕВОЗМОЖЕН.	Отображается, когда уже нельзя выбрать сцены, например после достижения максимально возможного количества.	<ul style="list-style-type: none"> По завершении копирования повторно выберите нужные даты.
КОПИРОВАНИЕ НЕВОЗМОЖНО - НЕТ МЕСТА ДЛЯ ЗАПИСИ ДАННЫХ.	Отображается, когда уже нельзя копировать сцены, например после достижения максимально возможного количества, установленного соответствующими стандартами.	<ul style="list-style-type: none"> Используйте карту SD с достаточным объемом для записи.
КОПИРОВАНИЕ НЕВОЗМОЖНО - КОЛИЧЕСТВО СЦЕН ДОСТИГЛО МАКСИМУМА.	Отображается, когда уже нельзя копировать сцены, например после достижения максимально возможного количества, установленного соответствующими стандартами.	
НЕВОЗМОЖНО КОПИРОВАТЬ НЕКОТОРЫЕ СЦЕНЫ.	Отображается, когда нельзя скопировать некоторые сцены, например после достижения максимально возможного количества, установленного соответствующими стандартами.	
ОШИБКА ПРИ КОПИРОВАНИИ. ПРОВЕРЬТЕ КАРТУ.	Во время обращения к карте SD произошла ошибка.	<ul style="list-style-type: none"> Проверьте карту SD.
Копир. невозможно, из-за ошибки на носителе.	Отображается при неудачной попытке обращения к карте SD в данной камере.	
Отменить блокировку карты для записи.	Переключатель защиты от записи карты SD, выбранной для копирования, установлен в положение блокировки.	

Во время подключения к беспроводной локальной сети

Отображение	Описание	Поведение и причина
Подключение к беспроводной Т.П. не выполнено.	Отображается, когда нельзя установить соединение с точкой беспроводного доступа.	<ul style="list-style-type: none"> Проверьте настройки для [НАСТР.БСПР-РЕЖИМА] и [Настр. беспр. сети], а также настройки на точке беспроводного доступа.

Предупредительная индикация

При обнаружении ошибки сразу после включения данной камеры или во время работы с ней об этой ошибке сообщает индикатор состояния, экранная индикация и экран приложения AG ROP (во время подключения к AG ROP).

Системная ошибка	Индикатор состояния	Мигает раз в секунду.
	Экранная индикация	—
	Экран приложения AG ROP	[[WARNING]] мигает четыре раза в секунду.
	Значение предупреждения	Произошла ошибка опорного сигнала или ошибка связи.
	Запись/воспроизведение	Операция останавливается.
	Решение	Выключите и снова включите камеру. Если предупреждение не исчезнет, обратитесь в пункт продажи.
Аккумулятор разряжен (низкое входное напряжение)	Индикатор состояния	Мигает раз в секунду.
	Экранная индикация	Отображается сообщение [АККУМУЛЯТОР РАЗРЯЖЕН].
	Экран приложения AG ROP	[[WARNING]] горит.
	Значение предупреждения	Аккумулятор разряжен.
	Запись/воспроизведение	Операция останавливается. Камера автоматически выключается.
	Решение	Зарядите или замените аккумулятор. Чтобы отменить предупреждение, подключите сетевой адаптер.
Карта заполнена	Индикатор состояния	—
	Экранная индикация	Индикация оставшегося времени записи мигает красным, когда достигает [R 0h00m].
	Экран приложения AG ROP	[[WARNING]] будет гореть, пока не будет выполнена какая-либо операция после записи.
	Значение предупреждения	Емкость карты SD заполнена.
	Запись/воспроизведение	Запись останавливается.
	Решение	Удалите ненужные сцены или используйте новую карту SD.

Ошибка записи	Индикатор состояния	Мигает раз в секунду.
	Экранная индикация	—
	Экран приложения AG ROP	[WARNING] мигает четыре раза в секунду.
	Значение предупреждения	Произошла ошибка записи или ошибка настройки цепи записи.
	Запись/воспроизведение	Запись может продолжиться или остановиться.
	Решение	Выключите и снова включите камеру. Если предупреждение не исчезнет, обратитесь в пункт продажи.
Ошибка карты	Индикатор состояния	—
	Экранная индикация	Отображается [X].
	Экран приложения AG ROP	[WARNING] мигает четыре раза в секунду.
	Значение предупреждения	Произошла ошибка карты SD во время записи или воспроизведения.
	Запись/воспроизведение	Операция останавливается.
	Решение	Замените карту SD.
Аккумулятор скоро разрядится	Индикатор состояния	—
	Экранная индикация	Отображается сообщение [ЗАМЕНИТЕ АККУМУЛЯТОР] и мигает красным  .
	Экран приложения AG ROP	[WARNING] мигает раз в секунду.
	Значение предупреждения	Аккумулятор скоро разрядится.
	Запись/воспроизведение	Операция продолжается.
	Решение	Зарядите аккумулятор или замените его при необходимости. Чтобы отменить предупреждение, подключите сетевой адаптер.

Карта почти заполнена	Индикатор состояния	—
	Экранная индикация	Индикация оставшегося времени записи мигает красным. (Когда времени осталось менее 1 минуты)
	Экран приложения AG ROP	[WARNING] мигает раз в секунду. (Когда времени осталось менее 1 минуты)
	Значение предупреждения	На карте SD заканчивается свободное место.
	Запись/воспроизведение	Запись продолжается.
	Решение	Удалите ненужные сцены или при необходимости используйте новую карту SD.

Поиск и устранение неисправностей

■ В следующих случаях это не нарушение функционирования.

Объектив, видеоискатель или монитор ЖКД запотевают.	<ul style="list-style-type: none"> ● Это вызвано конденсацией и не является неисправностью. См. информацию на стр. 8.
При сотрясении камеры слышен звук щелчка.	<ul style="list-style-type: none"> ● Это звук перемещения объектива, который не является признаком неисправности. Данный звук исчезнет при включении камеры и переключении на режим записи.
Объект выглядит искаженным.	<ul style="list-style-type: none"> ● Объект выглядит слегка искаженным, когда он очень быстро перемещается по изображению, но это происходит из-за того, что в камере используется технология MOS для датчика изображения. Это не является неисправностью.

Питание

Неисправность	Пункты проверки
<p>Данное устройство не включается.</p> <p>Данное устройство быстро прекращает работу.</p> <p>Аккумулятор быстро теряет заряд.</p>	<ul style="list-style-type: none"> ● Зарядите аккумулятор еще раз, чтобы обеспечить его достаточную зарядку. (→ 23) ● В холодных местах аккумулятор разряжается быстрее. ● Аккумулятор имеет ограниченный срок службы. Если время работы слишком короткое даже после полной зарядки, срок его службы подошел к концу и его следует заменить.
<p>Камера не работает даже во включенном состоянии.</p> <p>Камера работает не нормально.</p>	<ul style="list-style-type: none"> ● Выньте аккумулятор или отключите сетевой адаптер, подождите около 1 минуты и снова вставьте аккумулятор или подключите сетевой адаптер. Затем примерно через 1 минуту снова включите камеру. (Выполнение вышеуказанной операции при обращении к карте SD может привести к повреждению данных на носителе.) ● Если нормальное состояние по-прежнему не восстановлено, отключите подключенный источник питания и обратитесь за консультацией к дилеру, у которого была приобретена данная камера.
<p>Отображается "ОШИБКА. ВЫКЛЮЧИТЕ КАМЕРУ, ЗАТЕМ ВКЛЮЧИТЕ ЕЕ СНОВА."</p>	<ul style="list-style-type: none"> ● Камера автоматически обнаружила ошибку. Перезапустите камеру, выключив и включив питание. ● Питание будет отключено приблизительно через 1 минут, если питание не выключалось и не включалось. ● Ремонт необходим, если сообщение неоднократно появляется даже после перезагрузки камеры. Отключите подключенное питание и проконсультируйтесь у дилера, у которого приобрели данную камеру. Не пытайтесь выполнить ремонт камеры самостоятельно.

Индикация

Неисправность	Пункты проверки
<p>Дисплей функции (дисплей оставшегося времени, дисплей счетчика и т. п.) не отображается.</p>	<ul style="list-style-type: none"> ● [КАРТ. ПАМ. И БАТАРЕЯ] или [ПРОЧЕЕ] в [НАСТР ДИСПЛ] установлен на [ВЫКЛ]. (→ 172) ● Нажмите кнопку COUNTER для переключения на цифровой индикатор. (→ 75)

Запись

Неисправность	Пункты проверки
<p>Камера внезапно прекращает съемку.</p>	<ul style="list-style-type: none"> ● Используйте SD карту, которая может использоваться для записи фильма. (→ 29) ● Время записи может сократиться из-за ухудшения скорости записи данных или повторяющихся операций записи и удаления. С помощью камеры отформатируйте карту SD. (→ 42)
<p>Функция автофокусировки не работает.</p>	<ul style="list-style-type: none"> ● Если при съемке сцены трудно выполнить фокусировку в режиме автофокусировки, используйте режим ручной фокусировки. (→ 45, 52)
<p>Звук не записывается.</p>	<ul style="list-style-type: none"> ● Включен режим переменной частоты кадров или интервальная запись. (→ 91, 162) ●  В режиме переменной частоты кадров отображается и звук не записывается. ● Звук не записывается для интервальной записи.
<p>Цвет или яркость изображения изменяются, или на изображении видны горизонтальные полосы.</p> <p>При съемке в помещении монитор ЖКД мерцает.</p>	<ul style="list-style-type: none"> ● Цвет или яркость изображения могут изменяться, или возможно появление горизонтальных полос на изображении, если съемка объекта осуществляется при освещении с помощью флуоресцентных, ртутных, натриевых ламп и т. д., однако это не является неисправностью. Осуществляйте съемку в интеллектуальном автоматическом режиме. ● Записывайте изображения в автоматическом режиме затвора или установите скорость затвора на 1/50, 1/60 или 1/100.

Воспроизведение

Неисправность	Пункты проверки
<p>Нельзя воспроизвести любые сцены/стоп-кадры.</p>	<ul style="list-style-type: none"> ● Любые сцены/стоп-кадры, пиктограммы которых отображаются как , не могут воспроизводиться. ● В большинстве случаев отображается для следующих сцен: <ul style="list-style-type: none"> – Сцены, записанные другим устройством или отредактированные с помощью программного обеспечения для редактирования – Сцены с поврежденными данными ● Пиктограммы сцен, записанных на иных устройствах с другой частотой системы, обозначаются значками ▷⊘. На данной камере эти сцены воспроизвести нельзя.
<p>Сцены/фотоснимки удалить невозможно.</p>	<ul style="list-style-type: none"> ● Снимите защиту. (→ 113) ● Невозможно удалить следующие сцены/фотоснимки: <ul style="list-style-type: none"> – Любые сцены/фотоснимки, пиктограммы которых отображаются в виде – Любые сцены/фотоснимки, пиктограммы которых обозначены значками ▷⊘ <p>Если сцены/фотоснимки не нужны, отформатируйте карту SD, чтобы стереть данные. (→ 42) Следует помнить, что в случае форматирования карты SD с нее стираются все записанные данные без возможности восстановления. Сохраните резервную копию важных данных на ПК и т. п.</p>

Работа с другими устройствами

Неисправность	Пункты проверки
<p>Несмотря на правильное подключение данной камеры к внешнему монитору, воспроизведение изображения отсутствует.</p> <p>Изображение сжато по горизонтали.</p>	<ul style="list-style-type: none"> ● Прочитайте инструкцию по эксплуатации внешнего монитора и выберите канал, который соответствует входу, используемому для подключения. ● Измените настройку камеры в зависимости от кабеля, подключенного к внешнему монитору. (→ 119)
<p>Несмотря на подключение данной камеры к внешнему монитору с помощью кабеля HDMI, изображения или звуки не выводятся.</p>	<ul style="list-style-type: none"> ● Проверьте, правильно ли подключен кабель HDMI. ● Вставьте кабель HDMI до конца.
<p>Если SD карту вставить в другое устройство, она не распознается.</p>	<ul style="list-style-type: none"> ● Проверьте, совместимо ли устройство с емкостью или типом вставленной карты SD (карты памяти SDHC/карты памяти SDXC). Подробную информацию см. в инструкции по эксплуатации устройства.
<p>При подключении с помощью USB-кабеля данная камера не распознается другими устройствами.</p>	<ul style="list-style-type: none"> ● При подключении к другим устройствам и использовании только аккумулятора выполните повторное подключение с использованием адаптера переменного тока.

С ПК

Неисправность	Пункты проверки
<p>При подключении с помощью USB-кабеля данная камера не распознается ПК.</p>	<ul style="list-style-type: none"> ● После повторной установки карты SD в камеру снова подключите USB-кабель. ● Выберите другое гнездо USB на ПК. ● Проверьте рабочие условия. (→ 121) ● После перезагрузки ПК и повторного включения камеры снова подключите USB-кабель.
<p>При отключении USB-кабеля на ПК появляется сообщение об ошибке.</p>	<ul style="list-style-type: none"> ● Для безопасного отключения USB-кабеля дважды щелкните по значку  на панели задач и следуйте указаниям на экране.

Прочее

Неисправность	Пункты проверки
<p>Не распознается карта SD, вставленная в данное устройство.</p>	<ul style="list-style-type: none"> ● Если карта SD отформатирована на ПК, камера может ее не распознать. Используйте для форматирования карт SD данную камеру. (→ 42)

■ Если AVCHD сцены не сменяются плавно при воспроизведении на другом устройстве

Изображения могут быть неподвижными в течение нескольких секунд в точках соединения сцен, если выполняются следующие операции при непрерывном воспроизведении нескольких сцен с использованием другого устройства.

- Плавность при непрерывном воспроизведении сцен зависит от устройства, используемого для воспроизведения. В зависимости от используемого устройства, изображения могут прекратить движение и на мгновение стать неподвижными, даже если не выполняется ни одно из следующих условий.
- Непрерывная запись видеоданных, превышающая 4 ГБ, может на мгновение останавливаться через каждые 4 ГБ данных во время воспроизведения на другом устройстве.

Основные причины неплавного воспроизведения

- | |
|---|
| ● Формат записи [PS] был изменен на другой формат во время записи сцены |
| ● Если сцены записаны в разные дни |
| ● Если записаны сцены продолжительностью менее 3 секунд |
| ● Если запись производилась с использованием PRE-REC |
| ● При использовании съемки с временным интервалом |
| ● При удалении сцен |
| ● Если в один день записано более 99 сцен |

О восстановлении

При обнаружении поврежденных данных управления могут появиться сообщения и может выполняться восстановление. (Восстановление может длиться некоторое время, в зависимости от ошибки.)

- Значок  отображается в случае обнаружения нарушенных данных управления при отображении сцен в виде пиктограмм.
-
- Подключите достаточно заряженный аккумулятор или адаптер переменного тока.
 - В зависимости от состояния данных, их полное восстановление может не получиться.
 - При неудачной попытке восстановления невозможно воспроизвести сцены, записанные перед выключением камеры.
 - Когда данные, записанные на другом устройстве, восстанавливаются, их невозможно воспроизвести на данном устройстве или на другом устройстве.
 - В случае неудачной попытки восстановления отключите питание камеры и по прошествии некоторого времени включите его. В случае повторной неудачи восстановления отформатируйте носитель данных камеры. Следует помнить, что в случае форматирования носителя все данные, записанные на носитель, стираются.
 - Если восстанавливается информация о пиктограммах, отображение пиктограмм может замедлиться.

Прочее

Обновление встроенного программного обеспечения данного устройства

Проверьте версию камеры в главном меню → [ОБСЛУЖИВАНИЕ] → [Версия], ознакомьтесь с последней информацией о встроенном программном обеспечении на нижеуказанном веб-сайте и при необходимости скачайте встроенное программное обеспечение.

- Обновление выполняется путем загрузки скачанных файлов на камеру через карту SD. За подробной информацией об обновлении обращайтесь в службу поддержки на следующем веб-сайте:

<https://pro-av.panasonic.net/>

Об авторском праве

■ Будьте внимательны и соблюдайте авторские права

ВАЖНАЯ ИНФОРМАЦИЯ

“Несанкционированная запись телевизионных программ, видеолент и других материалов, охраняемых авторским правом, может повлечь за собой нарушение авторских прав их владельцев и законов об авторских правах”.

■ Лицензии

- Логотип SDXC является товарным знаком SD-3C, LLC.
- “AVCHD”, “AVCHD Progressive” и логотип “AVCHD Progressive” являются товарными марками Panasonic Corporation и Sony Corporation.
- Произведено по лицензии Dolby Laboratories. Название Dolby и символ с двойной буквой D являются торговыми марками Dolby Laboratories.
- Термины HDMI и HDMI High-Definition Multimedia Interface и логотип HDMI являются товарными знаками или зарегистрированными товарными знаками HDMI Licensing, LLC в Соединенных Штатах и других странах.
- LEICA является зарегистрированным товарным знаком Leica Microsystems IR GmbH.
- DICOMAR является зарегистрированным товарным знаком Leica Camera AG.
- Microsoft® и Windows® являются зарегистрированными товарными знаками или товарными знаками Microsoft Corporation в США и/или других странах.
- Скрин-шот(ы) продукции Microsoft приводятся с разрешения Microsoft Corporation.
- Intel®, Pentium®, Celeron® и Intel® Core™ являются зарегистрированными товарными знаками компании Intel Corporation в Соединенных Штатах и/или других странах.
- Mac и OS X являются товарными знаками Apple Inc., зарегистрированными в США и других странах.
- iPad является товарным знаком Apple Inc., зарегистрированным в США и других странах.
- App Store является знаком обслуживания Apple Inc.
- “Wi-Fi®” является зарегистрированным товарным знаком Wi-Fi Alliance®.
- “WPA™”, и “WPA2™” являются товарными знаками Wi-Fi Alliance®.
- Другие названия систем и продуктов, упомянутые в данной инструкции по эксплуатации, обычно являются зарегистрированными товарными знаками или товарными знаками производителей, которые разработали упомянутую систему или продукт.

Этот продукт предоставляется по лицензии на патентный портфель AVC для личного использования потребителем или иного применения без получения вознаграждения с целью (i) кодирования видеозаписей в соответствии с форматом AVC (“AVC Video”) и/или (ii) декодирования видеозаписей AVC, закодированных потребителем в ходе личной деятельности и/или полученных от провайдера видеoinформации, имеющего разрешение на предоставление видеозаписей AVC. Разрешение для другого использования не выдается и не подразумевается. Для получения дополнительной информации обращайтесь в компанию MPEG LA, L.L.C. См. <http://www.mpegla.com>

- Необходимо получить отдельные лицензионные договоры от компании MPEG LA в тех случаях, когда предполагается распространение среди конечных пользователей карт памяти SD с информацией, записанной на данном устройстве, в коммерческих целях. Конечными пользователями считаются лица или организации, использующие подобные материалы для личных целей.

Данное изделие включает следующее программное обеспечение:

- (1) программное обеспечение, разработанное самостоятельно корпорацией Panasonic Corporation или для нее,
- (2) программное обеспечение, принадлежащее третьей стороне и предоставленное по лицензии корпорации Panasonic Corporation,
- (3) программное обеспечение, предоставленное по условиям лицензирования GNU General Public License, Version 2.0 (GPL V2.0),
- (4) программное обеспечение, предоставленное по условиям лицензирования GNU LESSER General Public License, Version 2.1 (LGPL V2.1), и/или
- (5) программное обеспечение с открытым исходным кодом, кроме программного обеспечения, предоставленного по условиям лицензирования GPL V2.0 и/или LGPL V2.1.

Программное обеспечение категорий (3) - (5) предоставляется с предположением, что оно будет пригодно, но БЕЗ КАКОЙ-ЛИБО ГАРАНТИИ, даже без подразумеваемой гарантии ПРИГОДНОСТИ ДЛЯ ПРОДАЖИ или ПРИГОДНОСТИ ДЛЯ ОПРЕДЕЛЕННОЙ ЦЕЛИ. Чтобы ознакомиться с подробными условиями, выберите [ИНФОРМАЦИЯ О ПО] в "Другие функции", как описано в разделе "Использование меню настроек" в инструкции по эксплуатации (файл PDF).

Корпорация Panasonic предоставит на срок не менее трех (3) лет после поставки этого изделия любой третьей стороне, которая обратится к ней по указанному ниже контактному адресу, по цене, не превышающей стоимость физического выполнения доставки исходного кода, копию полного исходного кода соответствующего программного обеспечения в машиночитаемом формате, предусмотренного условиями GPL V2.0 или LGPL V2.1, а также соответствующее уведомление об авторских правах.

Контактный адрес:

oss-cd-request@gg.jp.panasonic.com

Исходный код и уведомление об авторских правах также можно получить бесплатно с нашего веб-сайта, указанного ниже.

<https://panasonic.net/cns/oss/index.html>

Функции записи, которые нельзя использовать одновременно

Вследствие технических характеристик данной камеры, в зависимости от используемой функции записи, невозможно использовать или выбрать некоторые другие функции записи.

● “○”: доступно; “—”: недоступно*

* “Недоступно” включает случаи, когда нужную функцию нельзя использовать или выбрать.

Функция записи, которую нужно установить	Установленная функция записи			
	Интервальная запись	Режим VFR	Релейная запись	Одновременная запись
Интервальная запись (→ 162)		—	○	○
Режим VFR (→ 91, 163)	○		○	○
Релейная запись (→ 161)	—	—		○
Одновременная запись (→ 162)	○	○	○	
PRE-REC (→ 91, 164)	—	—	○	○
Переход в черное (→ 83)	—	—	○	○
Переход в белое (→ 83)	—	—	○	○
Отметка времени (→ 164)	○	—	○	○
Проверка записи (→ 85)	—	○	○	—
Удаление последней сцены (→ 85)	—	○	○	—

Режимы записи/приблизительное возможное время записи

- Карты SD обозначаются по объему их основной памяти. Указанное время записи является примерным для непрерывной записи.
 - “h” обозначает часы, “min” – минуты, “s” – секунды.
 - Для длительной записи следует приготовить количество аккумуляторов, исходя из расчета от 3- до 4-кратного запаса относительно предполагаемого времени записи. (→ 26)
 - Установкой по умолчанию для [РЕЖИМ ЗАП.] является [MP4], а для [ФОРМАТ ЗАПИСИ] — [FHD 1080/50.00p 50M].
 - Максимальная продолжительность непрерывной записи для одной сцены: 10 часов*
 - Запись приостанавливается после того, как время записи одной сцены превысит 10 часов, и автоматически возобновляется через несколько секунд.*
 - Информацию о максимальной продолжительности непрерывной записи для одной сцены в режиме переменной частоты кадров см. на стр. 93.
 - Время записи может быть сокращено при записи множества действий или повторной записи короткой сцены.
 - Продолжительность записи зависит от условий съемки и типа карты для записи.
 - Информацию о размерах изображения, частоте кадров и скорости передачи данных в [ФОРМАТ ЗАПИСИ] см. на стр. 147.
- * Это время также относится к сценам, записанным с установкой [НЕПРЕРЫВН.ЗАП.] в [ФУНКЦИЯ СЛОТОВ]. (→ 161)
- При установке [РЕЖИМ ЗАП.] на [MOV] или [MP4]

Формат записи	Карта SD		
	4 ГБ	16 ГБ	64 ГБ
[UHD 2160/25.00p 100M]	—	20 min	1 h 20 min
[FHD 1080/50.00p 50M]	10 min	40 min	2 h 40 min
[FHD 1080/25.00p 50M]			
[FHD 1080/50.00i 50M]			

- При установке [РЕЖИМ ЗАП.] на [AVCHD].

Формат записи	Карта SD		
	4 ГБ	16 ГБ	64 ГБ
[PS 1080/50.00p]	19 min	1 h 20 min	5 h 20 min
[PH 1080/50.00i]	21 min	1 h 30 min	6 h
[HA 1080/50.00i]	30 min	2 h	8 h 30 min
[HE 1080/50.00i]	1 h 30 min	6 h 40 min	27 h 30 min
[PM 720/50.00p]	1 h	4 h 15 min	17 h 10 min
[SA 576/50.00i]	1 h	4 h	16 h 30 min

Приблизительное количество записываемых кадров

- Карты SD обозначаются по объему их основной памяти. Указанное количество записываемых кадров является приблизительным.

Размер изображения	Формат	Карта SD		
		4 ГБ	16 ГБ	64 ГБ
8.3M 3840×2160	16:9	750	3000	12000
2.1M 1920×1080		3200	12500	52000
0.9M 1280×720		7000	29000	118000

- Максимальное число записываемых кадров, которое можно отобразить, равно 9999. Если число записываемых кадров превышает 9999, отображается R 9999+. Количество не изменится при записи кадра до тех пор, пока число записываемых кадров не станет равно или меньше 9999.
- Количество записываемых снимков зависит от условий съемки и типа карты для записи.
- Объем памяти, указанный на этикетке SD карты, это общий объем, который используется для записи информации о защите авторских прав, управления, а также объем памяти, который можно использовать для записи на видеокамере, ПК и т.д.

Технические характеристики

Видеокамера с картой памяти

Общие сведения

Питание:

Постоянный ток (===) 7,28 В
(при использовании аккумулятора)

Постоянный ток (===) 12 В
(При использовании адаптера переменного тока)

Потребление энергии:

12,2 Вт (при использовании монитора ЖКД)

 обозначает информацию о безопасности

Рабочая температура окружающей среды:

0 °C до 40 °C

Рабочая влажность окружающей среды:

10%RH до 80%RH (без конденсации)

Масса:

Прибл. 1,9 кг

(только корпус, исключая бленду объектива, аккумулятор и дополнительные принадлежности)

Прибл. 2,3 кг

(включая бленду объектива, поставляемый в комплекте аккумулятор и наглазник)

Размеры (Ш×В×Г):

169 мм×195 мм×340 мм

(исключая наглазник и выступающие части)

Камера

Считывающее устройство:

Твердотельный датчик изображения MOS типоразмера 1

Количество пикселей:

FHD (1920×1080): 17,78 миллионов пикселей

UHD (3840×2160): 8,59 миллионов пикселей

Объектив:

Объектив с оптическим стабилизатором изображения, оптический механизированный трансфокатор 15×
Значение F (фокальное расстояние)

F2.8 до F4.5 (f=8,8 мм до 132 мм)

35 мм преобразование

FHD (1920×1080);

24,5 мм до 367,5 мм

UHD (3840×2160);

35,4 мм до 531,0 мм

Диаметр фильтра; 67 мм

Фильтр ND: ВЫКЛ., 1/4, 1/16, 1/64

Кратчайшее расстояние до объекта

съемки (M.O.D):

1,0 м от объектива

Настройка усиления:

Кнопка переключения L/M/H (Кнопка переключатель)

В нормальном режиме; от 0 дБ до 30 дБ

При включении [УВЕЛ. ЧУВСТВ.];

–3 дБ до 30 дБ

- Шаг регулирования: 1 дБ (автоматическую настройку можно также назначить для L/M/H.)

- При назначении [СУПЕР УСИЛ.] кнопке USER: 33 дБ или 36 дБ

Настройка цветовой температуры:

[ATW], [ATW LOCK], [Ach], [Vch], заданное значение 3200K, заданное значение 5600K, VAR (2000K до 15000K)

Скорость затвора:

• Режим 50i/50p:

1/50, 1/60, 1/100, 1/125, 1/180, 1/250, 1/350, 1/500, 1/750, 1/1000, 1/1500, 1/2000, 1/3000, 1/4000, 1/8000 сек.

• Режим 25p:

1/25, 1/50, 1/60, 1/100, 1/125, 1/180, 1/250, 1/350, 1/500, 1/750, 1/1000, 1/1500, 1/2000, 1/3000, 1/4000, 1/8000 сек.

Медленная скорость затвора:

• Режим 50i/50p:

1/2, 1/3, 1/6, 1/12, 1/25 сек.

• Режим 25p:

1/2, 1/3, 1/6, 1/12 сек.

Переменная частота кадров при записи:

- Режим 25р:
2, 12, 21, 23, 25, 27, 30, 37, 50 (кадр/сек)

Минимальное освещение объекта:

1,1 лк (F2.8, сверхусиление 36 дБ, ручное уменьшение скорости затвора 1/25 с.)

Цифровое увеличение:

2×/5×/10×/i.Zoom (макс. 25×)

Бленда объектива:

Бленда с крышкой объектива

Устройство записи на карты памяти

Носитель информации:

Карта памяти SDHC (4 ГБ до 32 ГБ)/
Карта памяти SDXC (48 ГБ до 128 ГБ);
UHS-I поддерживается

Сведения о картах SD, которые можно использовать с данным устройством, приведены на странице 29.

Гнезда для записи:

2 гнезда

Частота системы:

50,00 Гц

Видеосъемка:

Способ записи: MOV, MP4, AVCHD

Формат записи:

- Когда [РЕЖИМ ЗАП.] = [MOV], [MP4]
[UHD 2160/25.00p 100M]/
в среднем 100 Мбит/с (VBR (переменная скорость передачи данных))
[FHD 1080/50.00p 50M]/
[FHD 1080/25.00p 50M]/
[FHD 1080/50.00i 50M];
в среднем 50 Мбит/с (VBR (переменная скорость передачи данных))

- Когда [РЕЖИМ ЗАП.] = [AVCHD]
[PS 1080/50.00p]; в среднем 25 Мбит/с (VBR (переменная скорость передачи данных))
[PH 1080/50.00i]; в среднем 21 Мбит/с (VBR (переменная скорость передачи данных))
[HA 1080/50.00i]; в среднем 17 Мбит/с (VBR (переменная скорость передачи данных))
[HE 1080/50.00i]; в среднем 5 Мбит/с (VBR (переменная скорость передачи данных))
[PM 720/50.00p]; в среднем 8 Мбит/с (VBR (переменная скорость передачи данных))
[SA 576/50.00i]
(Когда [Аспект Преобр.] = [SIDE CROP], [SQUEEZE]); в среднем 9 Мбит/с (VBR (переменная скорость передачи данных))

Информацию о размере изображения и длительности видеозаписи см. на стр. 147, 200.

Фотосъемка:

Способ записи:

JPEG в соответствии с DCF (Design rule for Camera File system, на основе стандарта Exif 2.2)

Информацию о размере фотоснимков и количестве записываемых снимков см. на стр. 201.

Функция 2 гнезд:

Релейная, одновременная запись

Цифровое видео

Видеосигнал для внешнего вывода:

8 бит 4:2:2

Видеосигнал при записи:

8 бит 4:2:0

Формат сжатия видео:

MPEG-4 AVC/H.264 высокого профиля (MOV/MP4/AVCHD)

Цифровое аудио

Аудиосигнал при записи:

48 кГц/16 бит 2-канальный

Формат сжатия аудио:

Линейная ИКМ (MOV/MP4), Dolby Digital (AVCHD)

Запас по уровню:

12 дБ

Видеовход/выход

Разъем VIDEO OUT:

Разъем VIDEO OUT × 1

Разъем HDMI OUT:

HDMI × 1,

(HDMI типа A, несовместимый с VIERA Link)

Выходной формат:

2160/25.00p, 1080/50.00p/25.00p/50.00i,

720/50.00p, 576/50.00p

Аудиовход

Встроенный микрофон:

Поддерживает стереомикрофон

Разъем AUDIO INPUT1/AUDIO INPUT2:

XLR × 2, 3-контактный

Входное высокое сопротивление, LINE/MIC/
MIC + 48 В (селекторное переключение)

- LINE; +4 дБн/0 дБн (выбираемое меню)
- MIC; -40 дБн / -50 дБн / -60 дБн
(выбираемое меню)

Аудиовыход

Разъем HDMI OUT:

2 канала (линейная ИКМ)

Разъем AUDIO OUT:

Разъем AUDIO OUT × 2

Выходной уровень: 251 мВ

Выходное сопротивление: 600 Ом

Выходной разъем наушников:

3,5 мм диаметром стерео мини-гнездо × 1

Динамик:

Круглый динамик диаметром 20 мм × 1

Другие входы/выходы

Разъем CAM REMOTE:

2,5 мм диаметром супер мини-гнездо × 1
(ZOOM, S/S)

3,5 мм диаметром мини-гнездо × 1 (FOCUS,
IRIS)

Разъем USB HOST:

Разъем типа А, 9-контактный

В режиме записи;

Поддержка USB 2.0 (5 В, 0,5 А)

В режиме воспроизведения;

Поддержка USB 3.0 (5 В, 0,9 А),

используется для подключения внешних
устройств хранения данных*, с
поддержкой питания шины

- * Внешние носители емкостью 32 Гб или
ниже либо емкостью выше 2 Тб
использовать нельзя

Разъем USB DEVICE:

Типа Micro B, 10-контактный, совместимый с
USB 3.0, используется для функции
хранения памяти большой емкости (только
считывание)

Входное гнездо постоянного тока:

12 В пост. тока (11,4 В до 12,6 В пост. тока),
EIAJ типа 4

Монитор

Монитор ЖКД:

3,5-дюймовый монитор ЖКД
(прибл. 1 150 000 точек)

Видоискатель:

0,24-дюймовый электронный видоискатель
(эквивалент прибл. 1 560 000 точек)

Адаптер переменного тока

Источник питания:

Переменный ток (\sim) 100 В до 240 В,
50 Гц/60 Гц, 1,2 А

Выходная мощность:

Постоянный ток (—) 12 В, 3,0 А

 обозначает информацию о безопасности

Рабочая температура окружающей среды:
0 °С до 40 °С

Рабочая влажность окружающей среды:
10%RH до 90%RH (без конденсации)

Масса:

Прибл. 225 г

Размеры (Ш×В×Г):

115 мм×37 мм×57 мм

(исключая часть шнура пост. тока)

Зарядное устройство

Входное напряжение:

Постоянный ток (—) 12 В, 3,0 А

Выходное напряжение:

Постоянный ток (—) 8,4 В, 4,0 А

 обозначает информацию о безопасности

Ток зарядки:

Макс. 4000 мА

Рабочая температура окружающей среды:

0 °С до 40 °С

Рабочая влажность окружающей среды:
10%RH до 80%RH (без конденсации)

Масса:

Прибл. 230 г

Размеры (Ш×В×Г):

130 мм×48 мм×107 мм

Значение символов на изделии (в том числе на дополнительных принадлежностях):

\sim	Переменный ток
—	Постоянный ток
	Оборудование класса II (с двойной изоляцией)



ИНФОРМАЦИЯ О СООТВЕТСТВИИ ПРОДУКТА

АККУМУЛЯТОРНЫЕ БАТАРЕИ

модели AG-VBR59x, AG-VBR89x, AG-VBR118x "Panasonic"

Декларация о соответствии зарегистрирована ЦС "ЕВРО-ТЕСТ"

(«x» -- набор букв от А до Z и/или «/», и/или цифры от 0 до 9 и/или пробел, обозначающий маркетинговый код изделия)

Декларация соответствия:	№ РОСС JP.AE61.Д01412
Дата принятия декларации:	02.02.2016
Декларация действительна до:	01.02.2023
модели AG-VBR59x, AG-VBR89x, AG-VBR118x "Panasonic" соответствуют требованиям нормативных документов:	ГОСТ 12.2.007.12 - 88 ГОСТ Р МЭК 62133-2004 ГОСТ Р МЭК 61960-2007 (Пп. 5.3, 7.1, 7.2, 7.6)
Срок службы	300 (триста) циклов

Производитель: Panasonic Corporation, Osaka, Japan
Made in China

Панасоник Корпорэйшн, Осака, Япония
Сделано в Китае

Импортер
ООО «Панасоник Рус», РФ, 115191, г. Москва,
ул. Большая Тульская, д. 11, 3 этаж.
тел. 8-800-200-21-00

Panasonic Corporation

Web site: <http://www.panasonic.com>

© Panasonic Corporation 2016