

# **Xiaomi Vacuum Cleaner G10 Plus шаңсорғышы**

Пайдалану бойынша  
нұсқаулық

## Қауіпсіздік нұсқаулары

- Бұл өнім тек үйде пайдалануға арналған. Қолданар алдында осы нұсқаулықты мұқият оқып шығыңыз. Оны сақтаңыз — сізге кейінірек қажет болуы мүмкін.
- 8 жастан асқан балалар және физикалық, сенсорлық немесе ақыл-ой мүмкіндіктері шектеулі немесе тәжірибесі мен білімі жоқ адамдар бұл құрылғыны қадағалаумен немесе қауіпсіздік нұсқауларын алғаннан кейін және қауіптерді түсінгеннен кейін пайдалана алады. Балалар құрылғымен ойнамауы керек. Балаларға құрылғыны тазалауға немесе ересектердің қарауынсыз басқа техникалық қызмет көрсету әрекеттерін орындауға рұқсат бермеңіз.
- Бұл өнімді қоршаған орта температурасы 5 °C төмен немесе 38 °C жоғары болғанда немесе сұйық немесе жабысқақ зат еденге төгілгенде қолданбаңыз.
- Зарядтағыш немесе аккумулятор зақымдалған болса, оны өндірушіде немесе оның қызмет көрсету агентінде қолжетімді арнайы кабельмен немесе жинақпен ауыстыру керек.
- Өрт, жарылыс немесе жарақат алу қаупін азайту үшін құрылғыны қолданар алдында литий-ионды аккумулятор мен зарядтағыштың зақымдалмағанына көз жеткізіңіз. Батарея немесе зарядтағыш зақымдалған болса, шаңсорғышты пайдаланбаңыз.
- Шаңсорғышты тек үй ішіндегі құрғақ беттерді тазалау үшін пайдаланыңыз. Бұл құрылғыны ашық ауада, ванна бөлмесінде немесе бассейн маңында орнатпаңыз, зарядтамаңыз немесе пайдаланбаңыз.
- Ылғал қолмен шаңсорғыштың ашасын немесе басқа бөлігін ұстамаңыз.
- Турбо роликті щетка, шағын электр щеткасы, батарея, шланг және шаңсорғыш электр өткізгіш болып табылады және оларды суға немесе басқа сұйықтықтарға батыруға болмайды. Тазалаудан кейін барлық бөлшектерді мұқият құрғатыңыз.
- Қозғалыс бөлшектерден жарақат алмас үшін, турбо роликті щетка мен шағын электр щеткасын тазалау алдында шаңсорғышты өшіріңіз. Шаңсорғышты қолданар алдында турбо ролик щеткасының, шаң контейнерінің және сүзгінің дұрыс орнатылғанына көз жеткізіңіз.
- Шаңсорғышты бензин, ағартқыш, аммиак және құбыр тазалағыштар сияқты жанғыш және жанғыш сұйықтықтарды немесе су сияқты басқа сұйықтықтарды алу үшін пайдаланбаңыз.
- Шаңсорғышты гипсокартон бөлшектерін, күлді (мысалы, каминнен) және темекі шөгетін немесе жанатын материалдарды (мысалы, көмір, темекі тұқылдары немесе сіріңке) жинау үшін пайдаланбаңыз.
- Өнімді зақымдауы мүмкін шыны, шегелер, бұрандалар немесе тиындар сияқты өткір немесе қатты заттарды алу үшін шаңсорғышты пайдаланбаңыз.

- Шашты, бос киімді, саусақтарды және басқа дене бөліктерін шаңсорғыштың саңылаулары мен қозғалатын бөліктерінен алыс ұстаңыз. Сору портын, шлангты және басқа керек-жарақтарды көзіңіз бен құлағыңыздан алыс ұстаңыз және оларды аузыңызға салмаңыз.
- Шаңсорғыштың саңылауларына ешбір зат қоймаңыз және саңылаулардың кез келгені бітеліп қалса, оны пайдаланбаңыз. Ауа ағынын бөгейтін шаңды, талшықты, шашты және басқа қоқысты кетіріңіз.
- Шаңсорғышты орындықтарға, үстелдерге немесе басқа тұрақсыз беттерге сүйемеңіз, себебі бұл өнімге зақым келтіруі немесе жарақат алуы мүмкін. Шаңсорғыш аударылып қалу немесе зақымдану салдарынан дұрыс жұмыс істемесе, уәкілетті қызмет көрсету орталығына хабарласыңыз. Шаңсорғышты өз бетіңізше бөлшектеуге тырыспаңыз.
- Шаңсорғышты қолданар алдында шаң контейнерінің қақпағы, алдын ала сүзгі, циклон блогы және сүзгінің дұрыс орнатылғанына көз жеткізіңіз.
- Ұзақ уақыт бойы пайдаланылмаған кезде және кез келген техникалық қызмет көрсету немесе жөндеу жұмыстарын орындау алдында зарядтағыштың желіден ажыратылғанына көз жеткізіңіз.
- Шаңсорғышты баспалдақта қолданғанда ерекше сақ болыңыз.
- Өрт туралы ескерту: шаңсорғыш сүзгісіне ешқандай иіс қоспаңыз. Олардың құрамында шаңсорғыштың тұтануына себеп болатын тез тұтанатын химиялық заттар болады.
- Аккумулятор мен құрылғыны отқа қалдырмаңыз, себебі бұл жарылыс тудыруы мүмкін.
- Аккумулятор мен құрылғының тұщы немесе тұзды сүмен немесе басқа сұйықтықтармен жанасуына немесе оларға батырылуына жол бермеңіз.

ЕСКЕРТУ: үшінші тарап аккумулятор мен зарядтағышты пайдаланбаңыз.

Бұл құрылғыны пайдалану үшін тек BLJ24W308080P-V зарядтағыш қажет.

Бұл құрылғыға тек V2210-7S1P-BCA/V2210-7S1P-BWA аккумуляторы қажет.

Бұл құрылғыны пайдаланушы нұсқаулығына сәйкес пайдаланыңыз. Пайдаланушылар нұсқауларды орындамау нәтижесінде кез келген жоғалтулар немесе зақым үшін жауапты.

Сақтау және тасымалдау кезіндегі сақтық шаралары:

- Өнімді қаптамада тасымалдау керек. Тасымалдау кезінде өнімді қысымға немесе соққыға ұшыратпаңыз.
- Құралды 50 °C жоғары немесе -20 °C төмен температурада тасымалдамаңыз.
- Бір ай сияқты қысқа мерзім ішінде құралды -20 °C-ден 50 °C-қа дейінгі температурада және 60% ± 5% салыстырмалы ылғалдылықта сақтау ұсынылады. Құралды 0 °C және 40 °C аралығындағы қоршаған орта температурасында ұзақ уақыт сақтаңыз.

- Құрылғыны дұрыс қоқысқа тастаңыз. Пайдалану мерзімі аяқталғанда, құрылғыны ол қолданылатын елдің немесе аймақтың жергілікті заңдары мен ережелеріне сәйкес тастаңыз.

Орындау шарттары мен шарттары: шектеулер жоқ.

Импорттаушы туралы мәліметтер мен сатудан кейінгі қызмет көрсетудің байланыс ақпараты қаптамада басылған.

Өндірілген күні: қаптамадан қараңыз

Өнімнің қызмет ету мерзімі: 3 жыл.

## Өнім сипаттамасы

### Аксессуарлар тізімі



Шланг

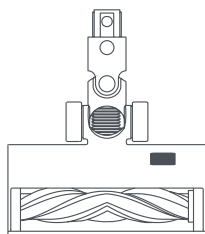

Ролигі бар  
турбо щетка

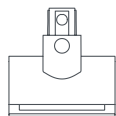

Шағын электрлік  
щетка басы



Саңылау құралы

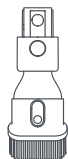

«2-і 1-де» щетка  
қосымшасы



Зарядтағыш



Су ыдысы

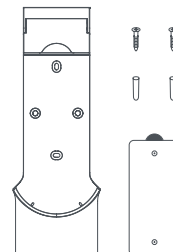

2-і 1 зарядтау және  
сақтау қондырғысы  
(2 бұранданы, 2 қабырға тығынын  
және орнату үлгісінің жапсырмасын  
қамтиды)



Ылғал тазартқыш губка  
(алдынала орнатылған)

Ескертпе: пайдаланушы нұсқаулығындағы құрылғының, керек-жарақтардың және пайдаланушы интерфейсінің суреттері тек анықтамалық мақсаттарға арналған. Өнімнің нақты сипаттамалары мен функциялары өнімнің жақсартуларына байланысты өзгеруі мүмкін.

## Компонент атауы

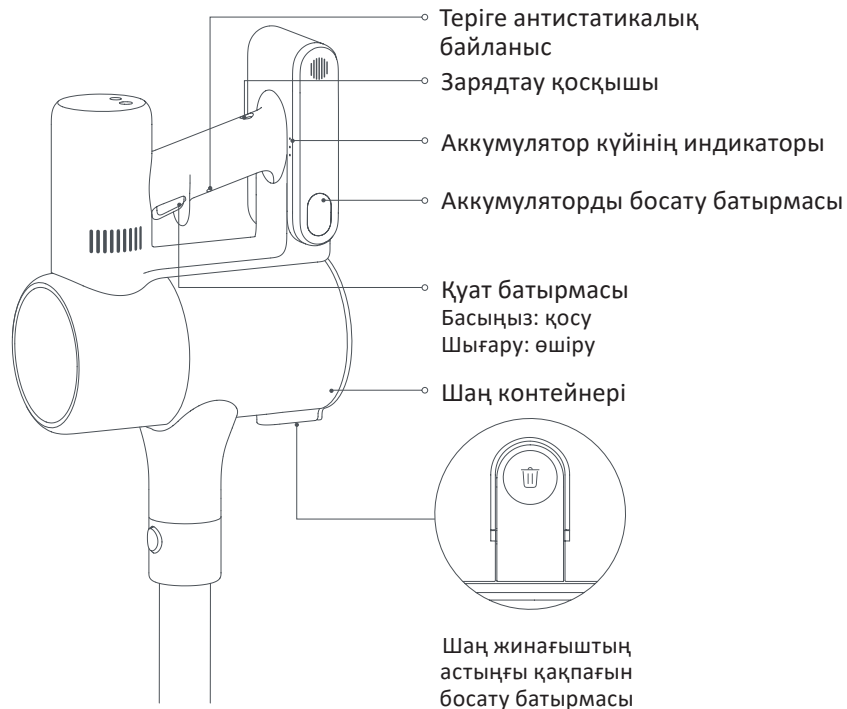
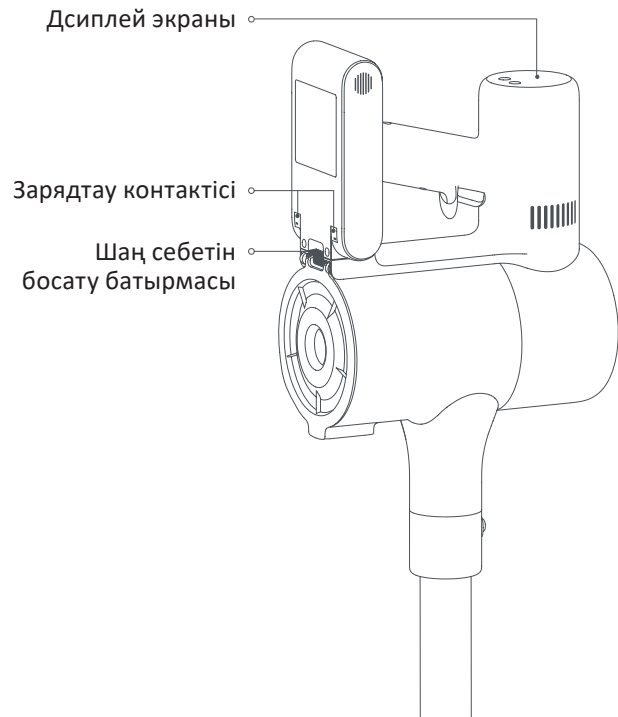

## Дисплей экраны

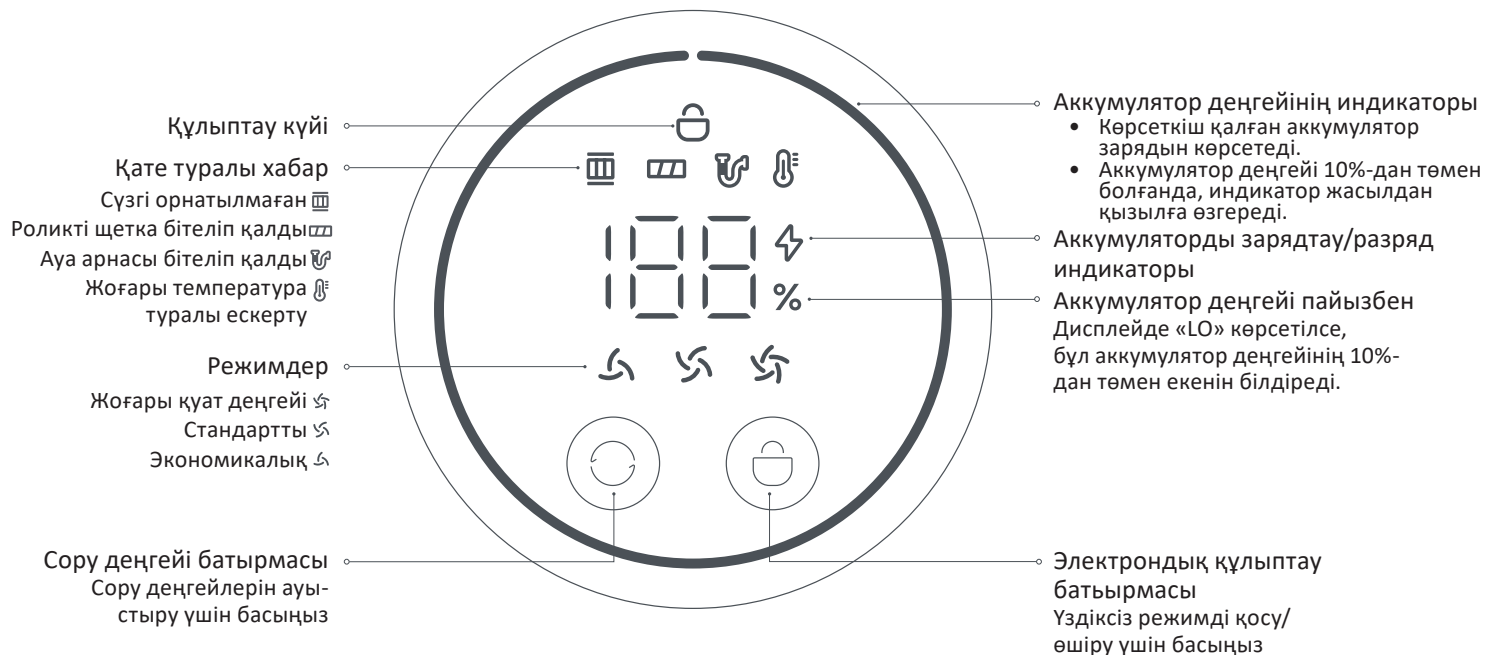

Ескертпе: шаңсорғыш дұрыс жұмыс істемесе, дисплейде қате туралы хабар пайда болады. «Ақауларды жою» бөлімінде табуға болады.

## Орнату бойынша нұсқаулар

### Шаңсорғышқа аксессуарларды орнату

/// Сырт еткен дыбыс естілгенше салыңыз

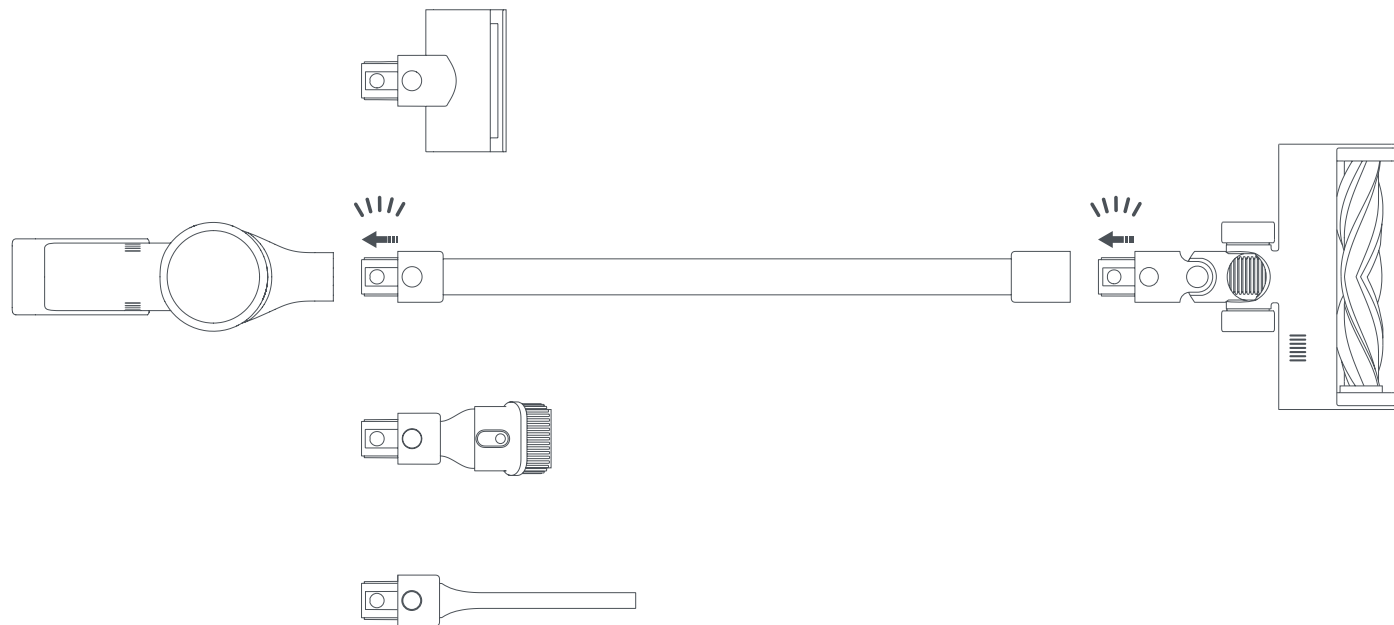

Ескертпе: кішкене электр щетка басын шлангпен қолдануға болмайды.

## 2-і 1-де зарядтау және сақтау қондырғысын орнату

1. 2-і 1-де зарядтау және сақтау аспасы салқын және құрғақ жерде электр розеткасының жанында орнатылуы керек. Орнатпас бұрын, орнату орнының артында тікелей сымдар мен құбырлар жоқ екеніне көз жеткізіңіз.
2. Монтаж шаблонының жапсырмасының төменгі жиегі одан кемінде 1,03 м қашықтықта еденге параллель болуы керек және оның үстіңгі жиегінен кемінде 30 см бос орын қалдырылуы керек.
3. 8 мм бұрғымен тескіштің көмегімен жапсырмадағы сәйкес белгілер арқылы тесікті бұрғылаңыз, содан кейін әрбір тесікке шпонканы салыңыз.
4. 2-і 1-де зарядтау және сақтау қондырғасындағы бекіту саңылауларын қабырғадағы саңылаулармен сәйкестендіріңіз, содан кейін құрылғыны берілген бұрандаларды пайдаланып қабырғаға бұраңыз.

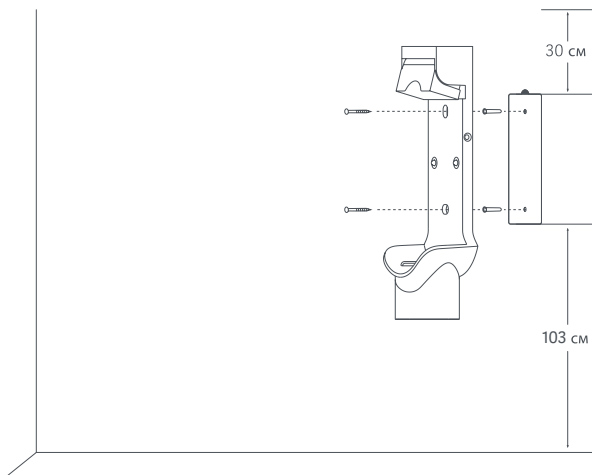

Ұсынылатын биіктік: еденнен кемінде 1,03 м

## Зарядтау

### Аккумулятор күйінің индикаторы

Ескерту: ☉ өшіру дегенді білдіреді ● қамтылғанын білдіреді ☀ жыпылықтауды білдіреді

- ☉ ○ Аккумулятор зарядының төмен деңгейі
- ☉ ○ Аккумулятор зарядының орташа деңгейі
- ● ☉ Аккумулятор зарядының толық дерлік деңгейі
- ● ● Аккумулятор зарядының толық деңгейі

Аккумулятор толығымен зарядталғаннан кейін индикатор 5 минуттан кейін өшеді және шаңсорғыш қуатты үнемдеу режиміне өтеді.

### Дисплей экраны

Дисплейдегі сан зарядтау кезіндегі аккумулятордың ағымдағы деңгейін пайызбен көрсетеді. 100 мәні аккумулятордың толық зарядталғанын білдіреді.

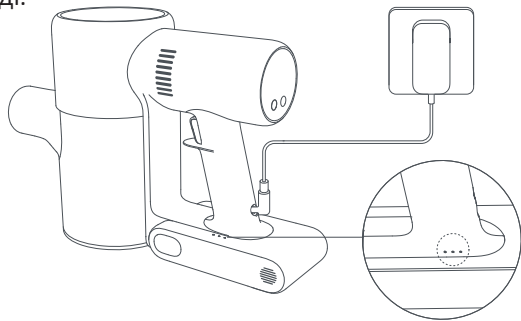

Аккумулятор күйінің индикаторы

Шаңсорғышты зарядтағышпен зарядтау

Шаңсорғыш зарядталып жатқанда, дисплейді ояту үшін қуат батырмасын басып, ағымдағы зарядтау пайызын тексеруге болады.

Ескертпелер:

- Бірінші қолданар алдында шаңсорғышты толығымен зарядтаңыз. Бұл шамамен 4 сағатты алады.
- Шаңсорғышты зарядтау кезінде пайдалану мүмкін емес.
- Максималды сору кезінде тазалауды жалғастыру аккумуляторды қыздырады, бұл зарядтау уақытын арттыруы мүмкін. Шаңсорғышты зарядтамас бұрын оны 30 минут суытқан жөн.

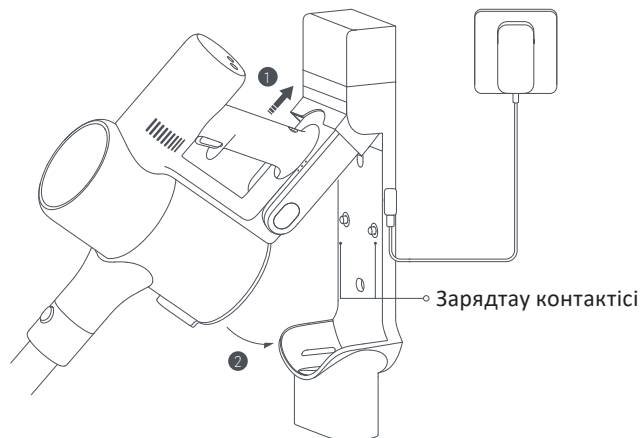

Шаңсорғышты зарядтау қондырғысында зарядтау

## Нұсқау

### Сору деңгейлерін ауыстыру

Шаңсорғыштың сору деңгейлері (Эко режимі, Стандартты және Түрбо режимі) арасында ауысу үшін  батырмасын басыңыз. Дисплейде сәйкес сору деңгейінің индикаторы көрсетіледі.

Ескерту. Шаңсорғышты өшіріп, қайта қосқаннан кейін сору деңгейі ең соңғы пайдаланылған болады.



### Жұмыс режимдері

Шаңсорғыш екі жұмыс режимін қолдайды, оларды қажеттіліктеріңізге қарай таңдауға болады.

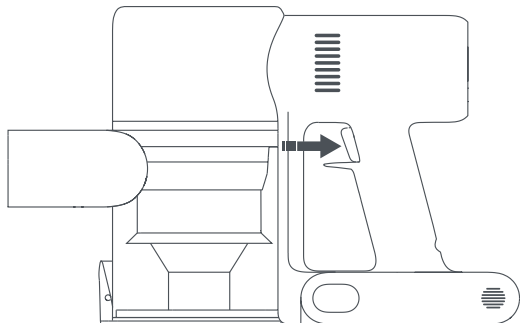
- **Үзіліссіз жұмыс**  
Шаңсорғышты іске қосу үшін қуат батырмасын басып тұрып, құрылғыны тоқтату үшін оны босатыңыз.



Үзіліссіз жұмыс режимі

- **Үздіксіз жұмыс режимі**  
Үздіксіз жұмыс режиміне өту үшін  батырмасын басыңыз, содан кейін шаңсорғышты қосу үшін қуат батырмасын басыңыз. Үздіксіз жұмыс режимінен шығу үшін  батырмасын басыңыз.  
Үздіксіз жұмыс режимін қосқанда, шаңсорғыш қуат батырмасын басып тұрмай-ақ үздіксіз жұмыс істей алады, бұл саусақтарыңызды босатуға көмектеседі.

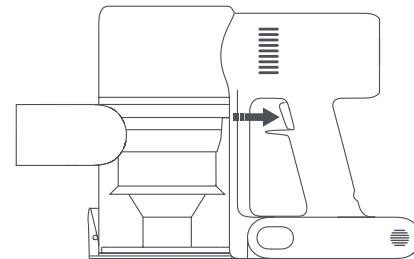
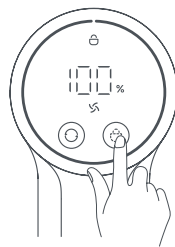

Үздіксіз жұмыс режимі

#### Ескертпелер:

- Қуат батырмасы басылғанда шаңсорғыш үздіксіз жұмыс режимінен күту режиміне ауысады және қуат батырмасы қайта басылғанда жұмысын жалғастырады.
- Шаңсорғыш күту режимінде 10 секундтан артық тұрса, дисплей өшеді және шаңсорғыш үздіксіз жұмыс режимінен шығады.

## Әртүрлі аксессуарларды пайдалану

Роликті турбо щетка: ағаш, мәрмәр, плитка және кілем сияқты әртүрлі еден жабындарын тазалауға арналған.

Ескертпе: роликті турбо щетканы шаңсорғышқа тікелей қосуға болады.

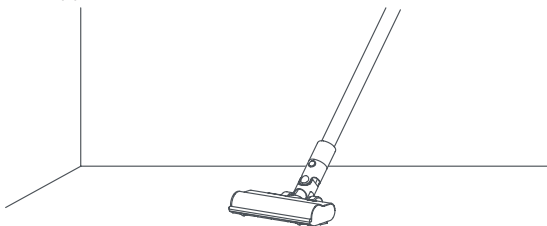

Саңылау саптамасы: тар жарықтар мен есіктер, терезелер, тақтайшалар, бұрыштар, баспалдақтар және т.б. айналасындағы жерлерді тазалауға арналған.

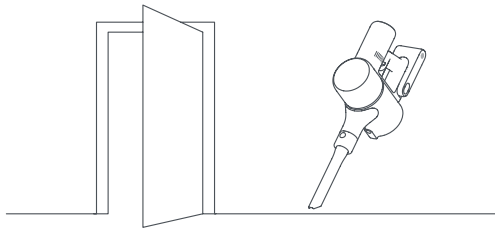

Ескертпелер:

- Кез келген айналатын бөлік кептеліп қалса, шаңсорғыш автоматты түрде өшуі мүмкін. Кептеліп қалған бөгде заттарды алып тастап, пайдалануды жалғастырыңыз.
- Аккумуляторды жоғары температурадан қорғау іске қосылғанда, шаңсорғыш автоматты түрде жұмысын тоқтатады. Аккумулятор температурасы қалыпты күйге келгенше күтіңіз, содан кейін пайдалануды жалғастырыңыз.

Кішігірім электр щетка қондырмасы: дивандардан, матрасардан және басқа мата беттерінен кірді, үй жануарларының шаштарын және басқа да қыңыр қалдықтарды жинауға арналған.

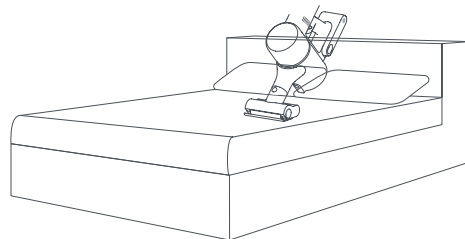

2-і 1-де щетка басы: перделерді, дивандарды, автомобиль интерьерін, кофе үстелдерін және т.б. тазалауға арналған.

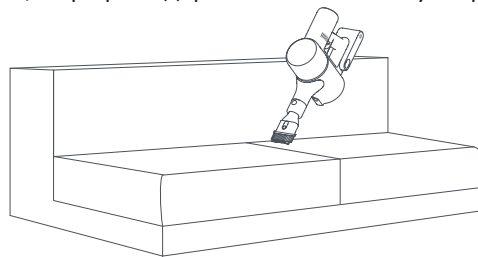

## Ылғал тазалау функциясын пайдалану

Ескертулер:

- Су ыдысының үстіне баспаңыз, себебі бұл тұрақты зақым келтіруі мүмкін.
- Жақсы нәтиже алу үшін қатты ластанған едендерді дымқыл сүрту алдында шаңсорғышпен тазалау керек.
- Кілемдерді тазалау үшін дымқыл тазалау функциясын пайдаланбаңыз.
- Тазартқыштарды немесе дезинфекциялау құралдарын қолданбаңыз.

1. Ылғал тазалау губкасын ылғалдандырып, одан артық суды сығып алыңыз, содан кейін оны су ыдысының түбіне мықтап бекітіңіз.

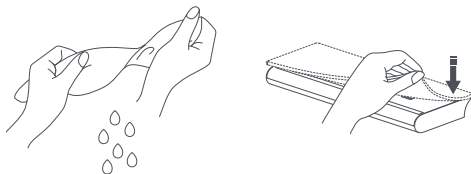

2. Су ыдысының қақпағын ашыңыз, қажетті мөлшерде таза су құйыңыз және қақпақты жабыңыз.

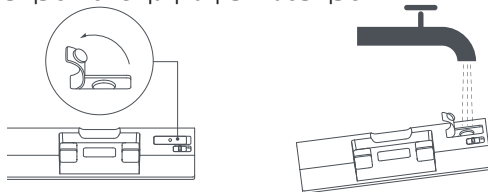

3. Құрамдас бөліктердегі магниттерді сәйкестендіру арқылы жоғары айналу моменті щетканы су ыдысына бекітіңіз.

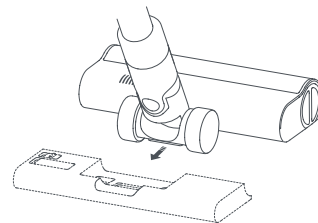

4. Бұл функция паркет пен плитка едендерін тазалауға және сүртуге арналған.

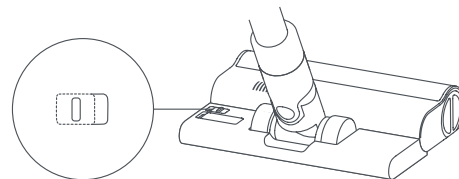

OFF (ӨШІРУ) ⇌ ON (ҚОСУ)

Ескертулер:

- Суға арналған резервуардың шарикті клапаны босатылған судың мөлшерін басқарады. Доп қозғалатын бөлік болып табылады және іске қосу және тоқтау кезінде дыбыс шығаруы мүмкін. Бұл жақсы.
- Өнім пайдаланылмаған кезде қосқышты OFF (ӨШІРУ) күйіне бұраңыз.

## Күтім және техникалық қызмет көрсету

### Құрылғыны күтуге қатысты сақтық шаралары

- Түпнұсқа қосалқы бөлшектерді пайдаланыңыз, әйтпесе кепілдік жарамсыз болуы мүмкін.
- Сүзгі, түтік немесе роликті турбо щетка бітеліп қалса, шаңсорғыш көп ұзамай жұмысын тоқтатады. Оны қайта бастау үшін бітеліп қалған компонентті тазалаңыз.
- Шаңсорғышты ұзақ уақыт бойы пайдалануды жоспарламасаңыз, оны толығымен зарядтап, электр желісінен ажыратып, ылғалдылығы төмен салқын, күн сәулесінен алыс жерде сақтаңыз. Аккумуляторды шамадан тыс зарядсыздандыруды болдырмау үшін шаңсорғышты кем дегенде үш айда бір рет зарядтаңыз.

### Шаңсорғышты тазалау

Шаңсорғышты жұмсақ құрғақ шүберекпен сүртіңіз.

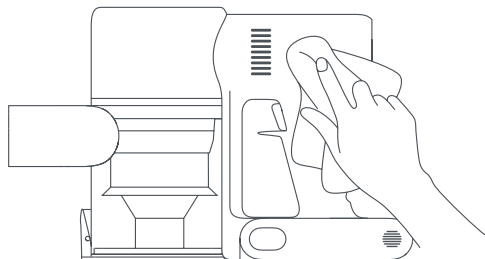

### Шаң контейнерін, алдын ала сүзгіні және циклон құрылғысын тазалау

1. Шаң контейнері MAX белгісіне дейін толтырылған болса, шаңсорғыштың өнімділігі айтарлықтай төмендейді. Оңтайлы өнімділік үшін шаң контейнерін уақтылы босатыңыз. Контейнерді босатпас бұрын, шаңсорғыштың электр желісінен ажыратылғанына көз жеткізіңіз және қуат батырмасын баспаңыз.

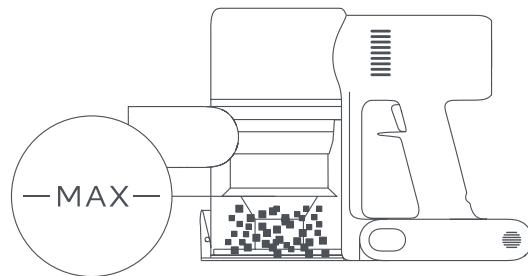

2. Шаң контейнерінің астыңғы қақпағын босату батырмасын басып, ішіндегісін алыңыз.

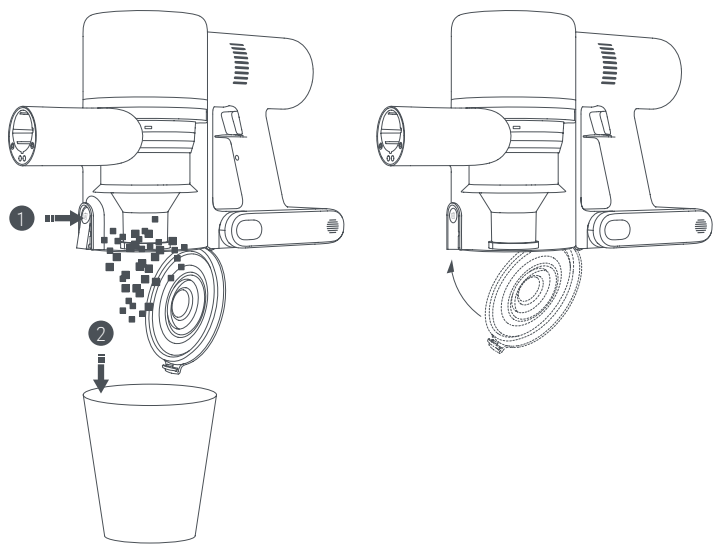

3. Шаң қорапшасының ысырма қосқышын (1) суретте көрсетілген бағытта тартыңыз, содан кейін (2) суретте көрсетілгендей шаң қорабын шаңсорғыштан шығарыңыз.

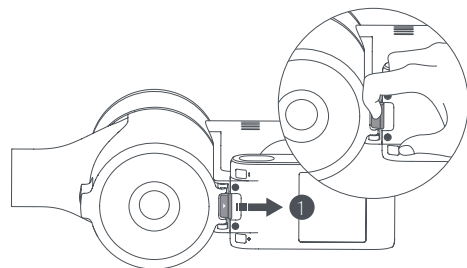

Шаң контейнерін босату батырмасы

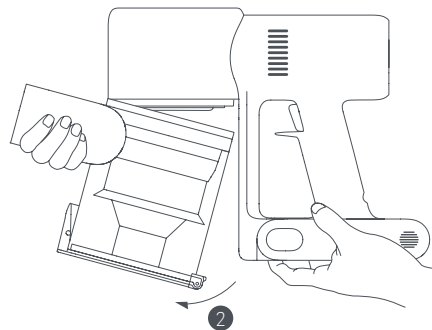

4. Алдымен алдын ала сүзгіні алып тастаңыз, циклон бөлігінің тұтқасын алыңыз және оны тоқтағанша сағат тіліне қарсы бұраңыз, содан кейін циклон бөлігін тартып шығарыңыз.

Алдын ала тазалау сүзгісі

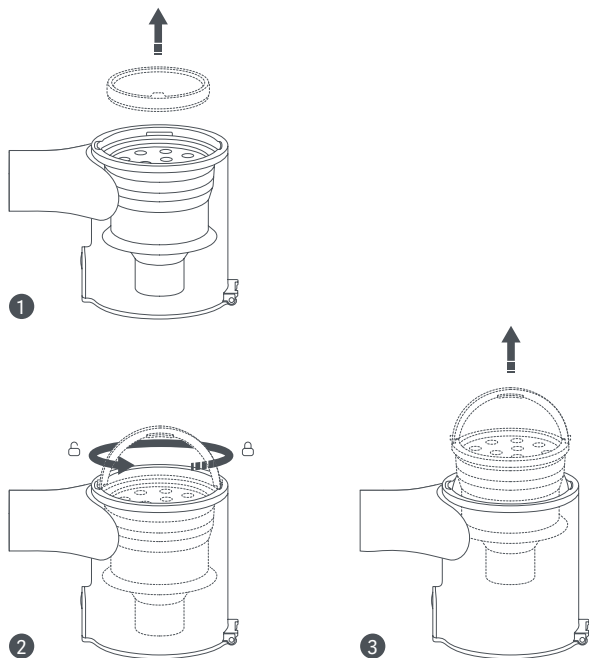

5. Алдын ала сүзгіні, циклон бөлігін және шаң контейнерін сумен тазалап шайыңыз, содан кейін толық кептіру үшін барлық бөліктерді кемінде 24 сағатқа қалдырыңыз.



Ескерту:

- Шаңға арналған контейнерді айына кемінде бір рет тазалау керек.
- Алдын ала тазалау сүзгісі мен циклон қондырғысын 3–4 ай сайын тазалау керек.

6. Шаңсорғыштың жанасу орындары лас болса, оларды жұмсақ құрғақ шүберекпен сүртіңіз.

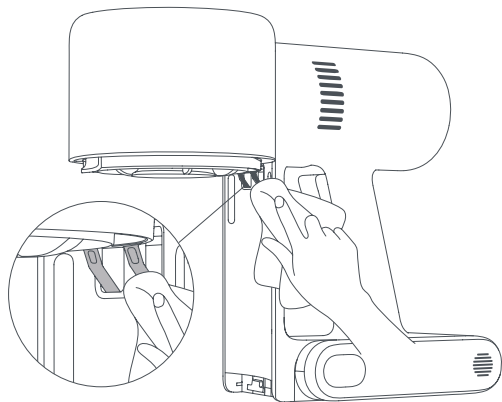

Ескертулер:

- Шаң контейнерін тазалау кезінде тазартқыштарды, жылтыратқыштарды немесе ауа тазартқыштарды қолданбаңыз.
- Шаң контейнерін, алдын ала сүзгіні және циклон бөлігін ыдыс жуғышта немесе кір жуғыш машинада жууға болмайды және кез келген құрамдас бөлікті кептіргіште, пеште, микротолқынды пеште немесе ашық отта кептіруге әрекеттенбеңіз.

## Шаң контейнерін, алдын ала сүзгіні және циклон қондырғысын орнату

1. Циклон бөлігін шаң контейнеріне тігінен салыңыз және циклон бөлігінің тұтқасы шаң контейнерінің сол жағындағы тесікпен тураланғанына көз жеткізіңіз. Тұтқаны тоқтағанша сағат тіліне қарсы бұраңыз, содан кейін оны төмендетіңіз.
2. Алдын ала тазалау сүзгісін циклон бөлігіне алдыңғы жағын жоғары қаратып салыңыз.

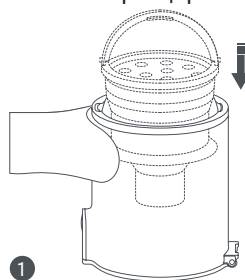

Алдын ала тазалау сүзгісі

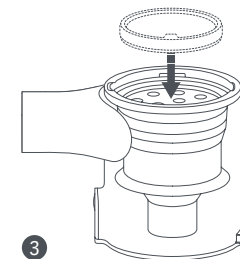
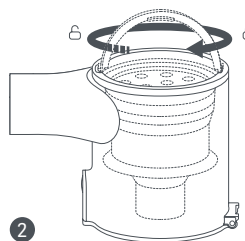

3. Шаң контейнерін оның тесігі шаңсорғыштағы ысырмамен тура келетіндей етіп сәл еңкейтіңіз. Содан кейін шаң контейнерін орнына түскенше ақырын итеріңіз.

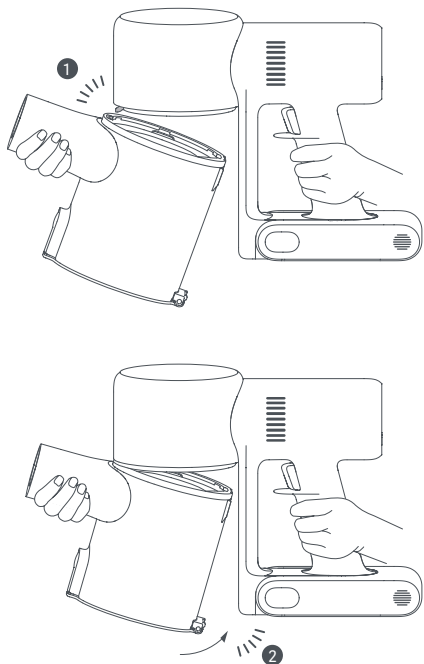

Сырт еткен дыбыс естілгенше салыңыз

## Сүзгіні тазалау

1. Шаң контейнерін суретте көрсетілгендей алыңыз.

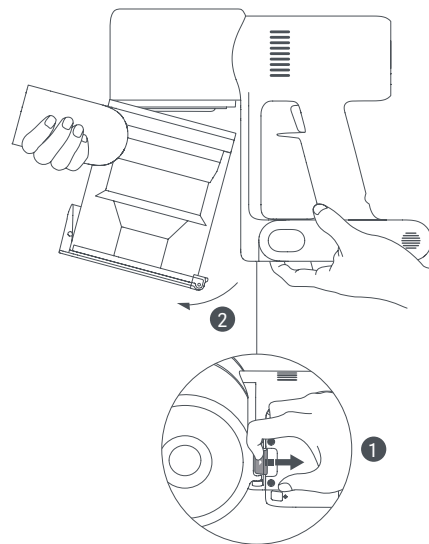

Шаң контейнерін босату батырамасы

Ескертулер:

- Сүзгіні 4–6 ай сайын тазалау ұсынылады.
- Сүзгінің нақты пайдаланылуына байланысты 6–12 айда бір рет сүзгіні ауыстыру ұсынылады.

2. Сүзгіні суретте көрсетілгендей төмен тарту арқылы шаңсорғыштан алыңыз.

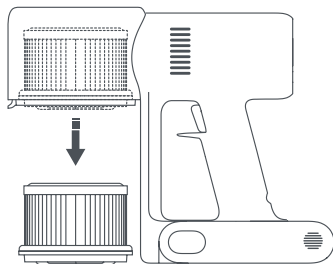

3. Сүзгіні таза сумен шайыңыз. Жиналған шаңды толығымен кетіру үшін сүзгіні 360° бұруды ұмытпаңыз. Артық кірді кетіру үшін сүзгіні бірнеше рет аздап түртіңіз.

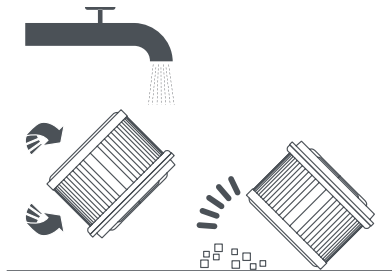

Ескертулер:

- Сүзгіні тек таза сумен шайыңыз. Тазалау құралын қолданбаңыз.
- Сүзгіні щеткамен немесе саусақпен тазалауға тырыспаңыз.

4. Сүзгіні кем дегенде 24 сағат құрғатыңыз.



### Сүзгі орнату

1. Сүзгіні шаңсорғышқа салып, суретте көрсетілгендей аздап басыңыз.

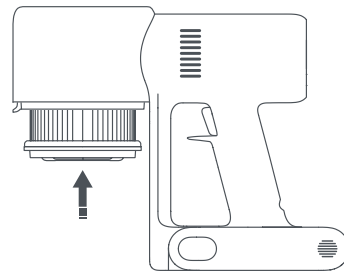

2. Шаң контейнерін ауыстырыңыз.

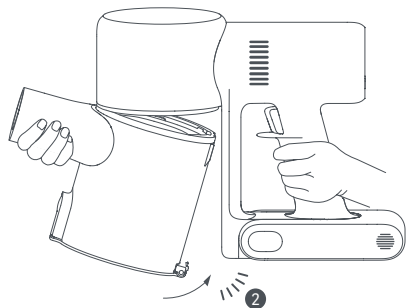
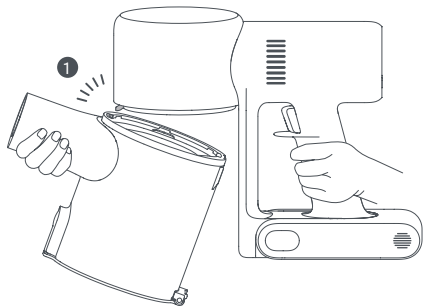

Сырт еткен дыбыс естілгенше салыңыз

## Роликті турбо щетканы тазалау

1. Құлыпты тоқтағанша сағат тіліне қарсы бұраңыз, содан кейін роликті турбо щеткадан алыңыз.

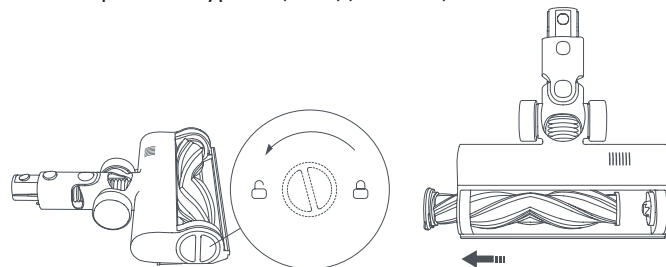

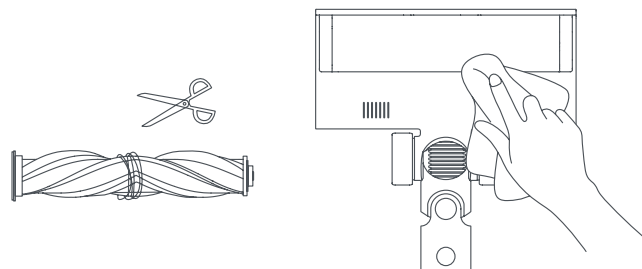

2. Шашты және роликте оралған басқа қоқысты кесу және алу үшін қайшыны пайдаланыңыз. Саңылаудағы артық шаңды сүртіп, пластикалық қапқакты құрғақ шүберекпен немесе қағаз сүлгімен тазалаңыз.

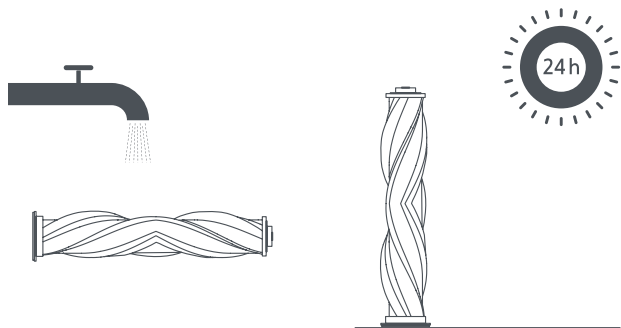

3. Ұзақ пайдаланудан кейін ролик ластануы мүмкін және оны жуу қажет. Жуғаннан кейін роликті кем дегенде 24 сағат бойы жақсы желдетілетін жерде тік күйде қалдырып, мұқият құрғатыңыз.



4. Роликті щетканың толық құрғақ екеніне көз жеткізіңіз, содан кейін оны қайта салу үшін роликті щетканың жоғарғы жағындағы құлақшаны  белгісімен туралаңыз. Роликті щетканы орнына орнату үшін құлыпты сағат тілімен  белгісіне бұраңыз.

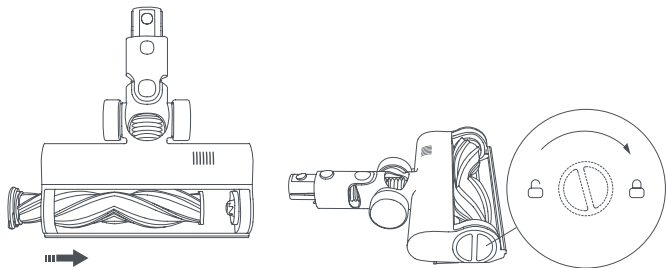

## Шағын электр щетка басын тазалау

1. Сәйкес құралды пайдаланып, құлыпты сырт еткенше сағат тіліне қарсы бұраңыз.

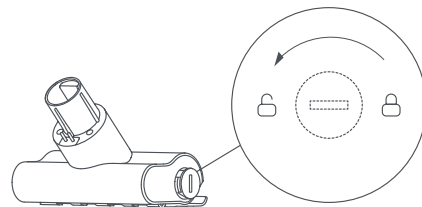

2. Роликтің құлпын ашқаннан кейін оны щеткадан алыңыз, содан кейін шайыңыз және тазалаңыз.

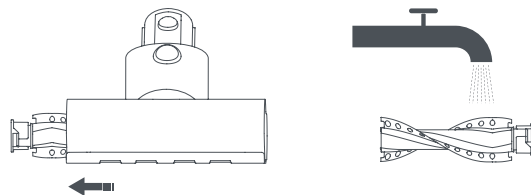

3. Жуғаннан кейін роликті кем дегенде 24 сағат бойы жақсы желдетілетін жерде тік күйде қалдырып, мұқият құрғатыңыз.

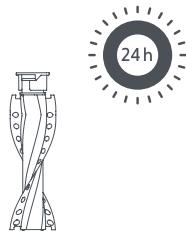

4. Ролик кепкен кезде бөлшектеу қадамдарын кері ретпен орындау арқылы оны қайта орнатыңыз.

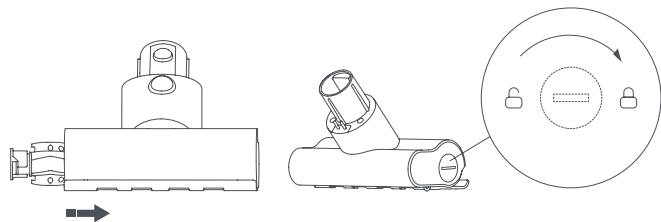

## Су ыдысын және дымқыл губканы тазалау

1. Су ыдысын щеткадан ажырату үшін төмен сырғытыңыз.

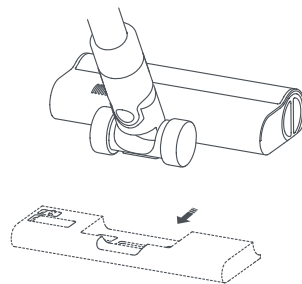

2. Су ыдысын босатыңыз.

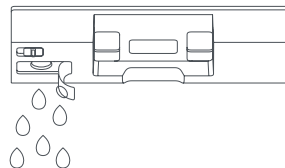

3. Су ыдысынан дымқыл тазалау губкасын алыңыз.

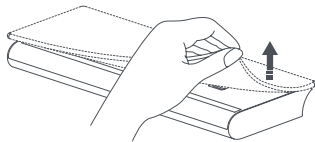

4. Ылғал тазалау губкасын жуып, құрғатыңыз.

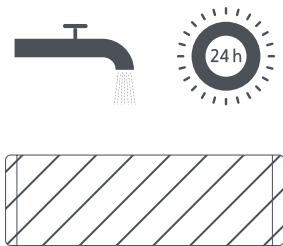

Ескертулер:

- Шаңсорғыш зарядталып жатқанда немесе пайдаланылмай тұрғанда, көгерудің және жағымсыз иістің алдын алу үшін су ыдысын шығарып, қалған суды төгіп тастаңыз.
- Ылғал тазалаудан кейін, розетка лас сүмен бітеліп қалмас үшін губканы алып, шайыңыз.
- Оңтайлы тазалау өнімділігі үшін су ыдысына енді жабыспайтын тозған немесе зақымдалған дымқыл тазалау губкасын ауыстыру керек.

## Су диспенсерінің сүзгісі

Су ыдысы суды тым баяу шығарса немесе бітеліп қалса, су диспенсерінің сүзгісін ауыстыру керек.

Ылғал тазалаудың оңтайлы өнімділігі үшін су диспенсерінің сүзгілерін судың сапасы мен пайдалану жиілігіне байланысты әр 3–6 ай сайын ауыстырған жөн.

1. Әрбір ұяның сол және оң жағындағы ескі су диспенсерінің сүзгілерін алу үшін саусақтарыңызды пайдаланыңыз.

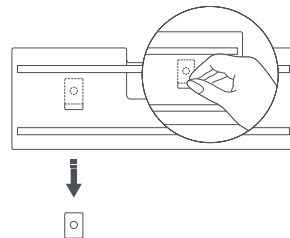

2. Жаңа су диспенсерінің сүзгілерін салып, олардың дұрыс орнатылғанына көз жеткізіңіз.

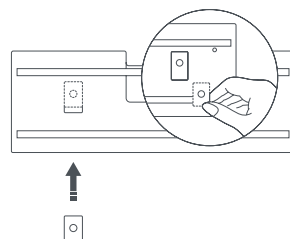

## Аккумулятор

Шаңсорғышта зарядтау циклдерінің шектеулі саны бар алынбалы литий-ионды аккумулятор бар. Ұзақ пайдаланудан кейін батарея зарядты ұстауды тоқтатуы мүмкін. Бұл батареяның қызмет ету мерзімі аяқталғанын және оны ауыстыру қажет екенін білдіреді.

1. Батареяны босату батырмасын басып, батареяны шығару үшін суретте көрсетілгендей оңға сырғытыңыз.
2. Жаңа аккумуляторды салыңыз.

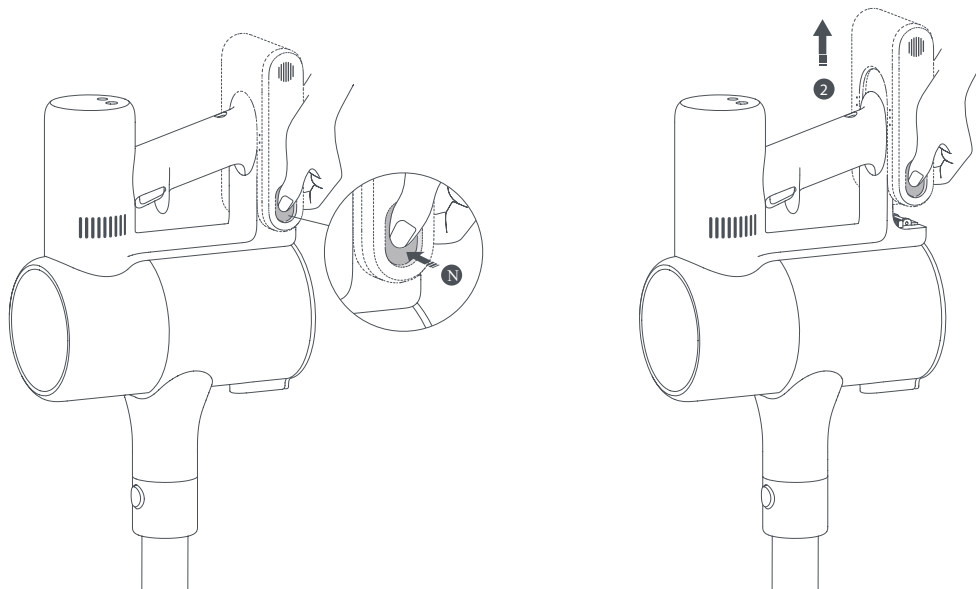

## Техникалық сипаттамалары

<b>Сымсыз шаңсорғыш</b>			
Үлгісі	B207	Номиналды кернеу	25,2 В =
Зарядтау кернеуі	30,8 В =	Батарея сыйымдылығы	3000 мА·сағ (номиналды сыйымдылық) 2800 мА·сағ (нақты сыйымдылық)
Номиналды қуат	425 Вт	Шаң контейнерінің сыйымдылығы	0,6 л
Зарядтау уақыты	Шамамен 4 сағ	Таза салмағы	1,7 кг
Өнім өлшемдері	1286 × 214 × 256 мм	Таза салмақ (аксессуарлармен)	4,2 кг
<b>Ролигі бар турбо щетка</b>		<b>Шағын электрлік щетка басы</b>	
Үлгісі	VMH1	Үлгісі	VTV104B
Номиналды қуат	40 Вт	Номиналды қуат	20 Вт
Номиналды кернеу	25,2 В =	Номиналды кернеу	25,2 В =
<b>Зарядтағыш</b>			
Өндіруші	Zhongshan Baolijin Electronic Co., Ltd.	Белсенді күйдегі орташа тиімділік	87,5%
Үлгісі	BLJ24W308080P-V	Төмен жүктемедегі тиімділік (10%)	77,9%
Кіріс	100–240 В, 50/60 Гц, 0,8 А	Жүктемесіз қуат тұтыну	0,10 Вт
Шығыс	30,8 В = 0,8 А		
<b>Қайта зарядталатын литий-ионды аккумулятор</b>			
Үлгісі	V2210-7S1P-BCA/V2210-7S1P-BWA	Номиналды сыйымдылық	3000 мА·сағ
Есептелген кернеу	25,2 В =	Нақты сыйымдылық	2800 мА·сағ
Энергия	70,56 Вт·сағ		

## Сәйкестік туралы ақпарат

### ЕС Сәйкестік декларациясы

Біз, Dreame (Tianjin) Information Technology Co., Ltd. біз осымен осы жабдықтың барлық қолданыстағы ЕО Директивалары мен Еуропалық стандарттарының талаптарына сәйкес келетінін мәлімдейміз, олар өзгертілген және толықтырылған. ЕО сәйкестік декларациясының толық мәтіні мына мекенжайда қолжетімді: <http://www.mi.com/global/service/support/declaration.html>  
Толық электрондық нұсқаулықты [www.mi.com/global/service/userguide](http://www.mi.com/global/service/userguide) сайтынан қараңыз.

### Электр және электрондық жабдық қалдықтарын кәдеге жарату және қайта өңдеу туралы ақпарат

**CE** Электрлік және электрондық жабдықтардың қалдықтарын бөлек жинау (WEEE 2012/19/EU директивасы) белгісімен белгіленген барлық өнімдер сұрыпталмаған коммуналдық қалдықтардан бөлек жойылуы керек. Денсаулықты және қоршаған ортаны қорғау үшін бұл жабдықты үкімет немесе жергілікті билік белгілеген электр және электрондық жабдықты жинау орындарында қайта өңдеу керек. Тиісті кәдеге жарату және қайта өңдеу қоршаған ортаға және адам денсаулығына ықтимал теріс салдардың алдын алуға көмектеседі. Бұл жинау орындарының қайда орналасқанын және олардың қалай жұмыс істейтінін білу үшін орнатушыға немесе жергілікті билік органдарына хабарласыңыз.

### Аккумулятор қауіпсіздік қолдану бойынша сақтық шаралары





- Литий-ионды аккумуляторда қоршаған ортаға қауіпті заттар бар. Шаңсорғышты қоқысқа тастамас бұрын, алдымен аккумуляторды шығарып, оны қолданатын елдің немесе аймақтың жергілікті заңдары мен ережелеріне сәйкес кәдеге жаратыңыз немесе қайта өңдеңіз.
- Қолайсыз жағдайларда батареядан сұйықтық ағуы мүмкін. Бұл сұйықтықпен жанасудан аулақ болыңыз, себебі ол тітіркену немесе күйік тудыруы мүмкін. Жанасу жағдайында зардап шеккен аймақты сүмен шайыңыз. Егер сұйықтық көзге түссе, медициналық көмекке жүгініңіз.

## Ақаулықтарды жою

Проблема	Ықтимал себеп	Шешім
Шаңсорғыш жұмыс істемейді	Аккумулятор салынбаған немесе заряды таусылған	Шаңсорғышты толығымен зарядтаңыз, содан кейін оны пайдалануды жалғастырыңыз
	Қатты қызып кетуден қорғау режимі бітелуге байланысты іске қосылды	Шаңсорғышты толығымен зарядтаңыз, содан кейін оны пайдалануды жалғастырыңыз
	Сору порты немесе ауа өтуі бітеліп қалды	Сору портын немесе ауа өтуін қоқыстардан тазалаңыз
Сору күші төмендеді	Шаң тартпасы толған және/немесе сүзгі бітеліп қалған	Шаң тартпасын босатыңыз және сүзгіні тазалаңыз
	Ролик, шланг немесе басқа бөлшектері бар бітелген турбо щетка	Турбо роликті щеткадан, шлангтан немесе басқа бөліктерден бітелулерді алып тастаңыз
Қозғалтқыш біртүрлі дыбыс шығарады	Қозғалтқыш біртүрлі дыбыс шығарады.	Негізгі сору портын немесе шлангты қоқыстан тазалаңыз
Шаңсорғышты қосқаннан кейін бірінші индикатор қызыл болып жанады	Аккумулятор зақымдалған	Ақаулықты түзету үшін сатудан кейінгі қызмет көрсету бөліміне хабарласыңыз
Шаңсорғыш зарядталғаннан кейін бірінші индикатор қызыл болып жыпылықтайды	Үйлесімсіз зарядтағыш пайдаланылуда	Шаңсорғышты зарядтау үшін тек түпнұсқа зарядтағышты пайдаланыңыз
Зарядтау кезінде аккумулятор индикаторы жанбайды	Зарядтағыш шаңсорғышқа қосылмаған	Зарядтағыш дұрыс жалғанғанын тексеріңіз
	Аккумулятор толығымен зарядталған және ұйқы режиміне өтті	Шаңсорғышты қалыпты пайдалану мүмкін емес
	Жоғарыдағы екі мәселені шешкеннен кейін мәселе жойылмаса, көмек алу үшін кепілдік қызметіне хабарласыңыз	
Аккумулятор баяу зарядталып жатыр	Тым төмен немесе тым жоғары аккумулятор температурасы	Аккумулятор температурасы қалыпқа келгенше күтіңіз, содан кейін пайдалануды жалғастырыңыз
Су ыдысы суды босатпайды немесе суды тым баяу шығарады	Су диспенсерінің сүзгісі бітеліп қалған	Су диспенсерінің сүзгісін тазалаңыз немесе ауыстырыңыз
	Ылғал тазалауға арналған губка лас	Ылғал тазалау губкасын тазалаңыз немесе ауыстырыңыз

## Қате белгісі

Шаңсорғыш дұрыс жұмыс істемесе, дисплейде қате туралы хабар пайда болады. Белгілі бір қатені шешу үшін төмендегі ақуларды жою кестесін қараңыз.

Қате белгішесі	Қате туралы хабар	Шешім
	Ауа арнасы бітеліп қалды	Шаң қорабында, шлангта және/немесе турбо роликті щеткада бітелулерді тексеріңіз
	Роликті щетка жабысып қалды	Шашты және басқа қоқыстардан роликті тазалау туралы нұсқаларды «Күтім және техникалық қызмет көрсету» бөліміндегі «Турбо роликті щетканы тазалау» бөлімінен қараңыз
	Жоғары температура туралы ескерту	Аккумулятор температурасы қалыпқа келгенше күтіңіз, содан кейін пайдалануды жалғастырыңыз
	Сүзгі орнатылмаған	Сүзгі мен алдын ала тазалау сүзгісінің дұрыс орнатылғанын тексеріңіз
Егер дисплейде E0–E4 қате кодтарының бірі көрсетілсе, жөндеу үшін сатудан кейінгі қызметке хабарласыңыз		

## Құрылғы мақсаты

Бұл құрылғы әртүрлі беттерден (плиткалар, паркет едендер, жұмсақ жиһаздар, кілемдер және т.б.) шаң мен кірді тазалауға арналған.

## Сақтық шаралары

- Құрылғы коммерциялық мақсатта пайдалануға арналмаған.
- Құрылғы балалардың және дене, сенсорлық немесе ақыл-ой қабілеті шектеулі адамдардың пайдалануына арналмаған, олардың қауіпсіздігіне жауапты адамдардың бақылауы жүзеге асырылатын жағдайлардан басқа. Балаларға құрылғымен ойнауға рұқсат бермеңіз.

## Техникалық сипаттамалары

- Үлгісі: B207.
- Сауда белгісі: Xiaomi.
- Электр тогының соғуынан қорғау класы: II.
- Қуат сымның қондырма түрі: X.

## Жинақталым

- Құрылғы.
- Ролигі бар турбо щетка.
- Шағын электрлік щетка басы.
- Зарядтағыш.
- Шланг.
- 2-і 1-де зарядтау және сақтау қондырғысы (2 бұранданы, 2 қабырға тығынын және орнату үлгісінің жапсырмасын қамтиды).
- Саңылау саптама.
- Саптама-щетка «2-і 1-де».
- Су ыдысы.
- Ылғал тазалауға арналған губка (алдын ала орнатылған).
- Қосымша құжаттама.

## Монтаждау, сақтау, тасымалдау (тасу), өткізу және кәдеге жарату ережелері мен шарттары

- Орнату ережелері мен шарттары негізгі пайдалану нұсқаулығының «Орнату нұсқаулары» бөлімінде сипатталған.
- Құрылғының тасымалдануы құрғақ ортада жүзеге асырылуы тиіс.
- Құрылғыны ұқыпты өңдеуді талап етеді, оны шаң, кір, соққы, ылғал, от және т.б. әсерінен қорғаңыз.
- Құрылғыны қаптамада, өндірушінің және тұтынушының жылытылатын үй-жайларында ауаның 0 және 60 °C аралығындағы температурада және ауаның 65%-дан аспайтын салыстырмалы ылғалдылығында сақтау керек. Үй-жайда жемірілуді тудыратын жегі қоспалар (қышқылдардың, сілтілердің булары) болмауы тиіс.
- Құрылғыны сату жергілікті заңнамасына сәйкес жүргізілуі керек.
- Бұйымның қызмет ету мерзімі аяқталғаннан кейін оны қарапайым тұрмыстық қоқыспен бірге тастауға болмайды. Оның орнына, ол федералды немесе жергілікті заңнамаға сәйкес қайта өңдеу және қайта өңдеу үшін электрлік және электронды жабдықты тиісті қабылдау бекетіне қайта өңдеуге жіберіледі. Осы бұйымды дұрыс жоюды қамтамасыз ете отырып, сіз табиғи ресурстарды үнемдеуге және қоршаған ортаға және адамдардың денсаулығына зиян келтірмеуге көмектесесіз. Бұл бұйымды қабылдау және жою бекеттері туралы қосымша ақпаратты жергілікті муниципалды органдардан немесе тұрмыстық қалдықтарды шығаратын кәсіпорыннан алуға болады.
- Құрылғының ақаулығы анықталған жағдайда, тез арада авторландырылған сервистік орталыққа хабарласу немесе құрылғыны кәдеге жарату керек.

### Кепілдік туралы ақпарат

Өндіруші кепілдік мерзімі ішінде құрылғының үздіксіз жұмыс істеуіне, сондай-ақ материалдар мен жинақтарда ақаулардың болмауына кепілдік береді. Кепілдік мерзімі бұйымды сатып алған сәттен бастап есептеледі және тек жаңа өнімдерге қолданылады. Кепілдік қызмет көрсету пайдаланушының басшылығына сәйкес бұйымды пайдалану шартымен кепілдік мерзімі ішінде тұтынушының кінәсіз істен шыққан элементтерді тегін жөндеу немесе ауыстыруды қамтиды. Элементтерді жөндеу немесе ауыстыру уәкілетті сервис орталықтарының аумағында жүргізіледі.

Сервистік орталықтардың өзекті тізімі келесі мекенжай бойынша:  
<https://www.dns-shop.kz/service-center/>

## Қосымша ақпарат

**Өндіруші:** Дримэ (Тяньцзинь) Информэйшн Тэкнолоджи Ко., Лтд.

Каб. 2112-1-1, Оңтүстік аудан, Қаржы және сауда орталығы, Ячжоу тас жолы 6975, Дунцзян қойма портының маңайы, Тяньцзинь еркін сауда аймағы, Қытай.

Қытайда жасалған.

**Импортер / юр. лицо, принимающее претензии в Республике Казахстан:** ТОО «ДНС КАЗАХСТАН», г. Астана, р-н Сарыарқа, пр-т Сарыарқа, зд. 12, Республика Казахстан.

**Импорттаушы / Қазақстан Республикасында талаптар қабылдайтын заңды тұлға:** «DNS QAZAQSTAN (ДНС КАЗАХСТАН)» ЖШС, Астана қ-ы, Сарыарқа ауданы, Сарыарқа д-лы, 12 Ғ-т, Қазақстан Республикасы.

**Адрес электронной почты / электронды пошта мекен-жайы:** info@dns-shop.kz

**Өндіруші уәкілеттік берген тұлға:** «ВОК САРАПТАМАЛЫҚ БАҒДАРЛАМАЛАР ОРТАЛЫҒЫ» АКЕҰ, 119618, РЕСЕЙ, МӘСКЕУ ҚАЛАСЫ, 50 ЛЕТ ОКТЯБРЯ КӨШ., 4 ҮЙ.

**Электронды пошта мекен-жайы:** servok@yandex.ru

Өнім Кеден одағының техникалық регламентінің талаптарына сәйкес келеді:

- «Төмен вольтты жабдықтың қауіпсіздігі туралы» КО ТР 004/2011;
- «Техникалық құралдардың электромагниттік үйлесімділігі» КО ТР 020/2011.

Тауар Еуразиялық экономикалық одақтың «Электртехника және радиоэлектроника бұйымдарында қауіпті заттарды қолдануды шектеу туралы» ЕАЭО ТР 037/2016 техникалық регламентінің талаптарына сәйкес келеді.

Өнімнің сыртқы түрі, оның сипаттамалары мен қаптамасы алдын ала ескертусіз өзгертілуі мүмкін.

Кепілдік шарттары, пайдалану, сондай-ақ тауардың жасалған күні қаптамада көрсетілген.

