

DEXP

ПАЙДАЛАНУШЫ НҰСҚАУЛЫҒЫ

**Салқындатқыш
(сплит-жүйе)
DEXP
AC-S180MA/W**

Мазмұны

Құрылғының мақсаты	5
Сақтық шаралары	5
Құрылғының сұлбасы	8
Дисплейдегі индикаторлар және кодтар мәні	9
Оңтайлы өндіріштік теңшелімдері	10
ҚБ пультін қолдану	11
ҚБ пульті	12
Дисплейдегі индикаторлар	15
ҚБ пультімен жұмыс істеу	16
«AUTO» режимі	16
«COOL», «HEAT» және «FAN» режимдері	16
«DRY» режимі	17
Ауа ағынының бағытын ауыстыру	17
Таймер	18
Ауа баптағыштың функциялары	19
Автоматты іске қосу	19
Салқын агенттің жетіспеу детекторы	19
Желбезек теңшелімдерін еске сақтау	19
«SLEEP» режимі	19
Ауа ағынын теңшеу	20
ҚБ пультінсіз кондиционерді басқару	21
Қызмет көрсету және күту	22
Ауа сүзгісін тазалау	22
Ұзақ тұрып қалу кезеңі	23
Ұзақ тұрып қалудан кейін іске қосу	24
Ықтимал ақаулықтар мен оларды жою тәсілдері	25
Техникалық сипаттамалары	29
Монтаждау, сақтау, тасу (тасымалдау), сатып өткізу және кәдеге жарату ережелері мен шарттары	30
Қосымша ақпарат	31

Құрметті сатып алушы!

Сізге DEXP сауда белгісімен шығарылатын өнімді таңдағаныңыз үшін алғыс білдіреміз. Біз сізге сапаға, функционалдыққа және дизайнға қойылатын жоғары талаптарға сәйкес әзірленген және өндірілген бұйымдар мен құрылғыларды ұсынатынымызға қуаныштымыз. Пайдалануды бастар алдында сіздің қауіпсіздігіңізге қатысты маңызды ақпарат, сондай-ақ өнімді дұрыс пайдалану және оны күту жөніндегі ұсынымдарды қамтитын осы нұсқаулықты мұқият оқыңыз. Осы Нұсқаулықтың сақталуын ойластырыңыз және бұйымды одан әрі қолданған кезде нұсқаулықты анықтамалық материал ретінде пайдаланыңыз.

Құрылғының тағайындалуы

Тұрмыстық сплит-жүйе типті ауа баптағыш тұрғын үй, қоғамдық және әкімшілік-тұрмыстық үй-жайларда санитарлық-гигиеналық нормалар қамтамасыз етілген кезде оңтайлы ауа температурасын жасауға арналған. Ауа баптағыш салқындату, құрғату, жылыту (салқындату мақсатымен ғана жұмыс істейтін үлгілерді қоспағанда), желдету және ауаны шаңнан тазартуды жүзеге асырады.

Сақтық шаралары

Құрылғы балалардың және, олардың қауіпсіздігі үшін жауапты болатын басқа тұлғалар бақылауды жүзеге асырайтын жағдайларды қоспағанда, физикалық, сенсорлы немесе ақыл-ой қабілеттері шектеулі тұлғалардың пайдалануына арналмаған. Балалардың құрылғымен ойнауына жол бермеңіз.

Құрылғыны орнату кезіндегі сақтық шаралары

- Орнату процесі осы нұсқаулыққа сәйкес жүргізілуі тиіс. Кепілдікті қызмет көрсетуге арналған құқықтан айырылмау үшін, құрылғыны орнатудың алдында нұсқаулықпен мұқият танысыңыз.
- Құрылғыны қоспас бұрын, онда көрсетілген кернеу жерге тұйықталған жергілікті электр желісінің кернеуіне сәйкес келетініне көз жеткізіңіз.
- Құрылғыны орнату және жерге тұйықтау білікті мамандармен жүргізілуі тиіс. Дұрыс емес орнату немесе жерге тұйықтау пайдаланушы өміріне және денсаулығына қауіп төндіре алады.
- Барлық жөндеу жұмыстарын, техникалық қызмет көрсетуді және осы құрылғыны жылжытуды авторластырылған сервистік маман орындауы тиіс. Дұрыс емес жөндеу күрделі жарақатқа немесе өнімнің ақаулығына әкелуі мүмкін.
- Орнату үшін тек қана қоса берілетін керек-жарақтарды, сондай-ақ ұсынылатын бөлшектерді қолданыңыз. Стандартты емес бөлшектерді қолдану судың жылыстауына, электр тогымен зақымдануға, тұтануға және құрылғының зақымдалуына әкелуі мүмкін.
- Құрылғыны салмағын көтере алатын тұрақты тірекке орнатыңыз. Егер таңдалған жер құрылғы салмағын көтере алмаса немесе орнату дұрыс емес орнатылса, құрылғы құлауы және күрделі жарақаттар мен зақымданудың себебі болуы мүмкін.

- Жарақаттануды және аспаптың зақымдануын болдырмау үшін орнатуды ұлттық электртехникалық нормаларға сәйкес білікті мамандар ғана жүргізуі тиіс.
- Орнату кезінде электр қауіпсіздігінің талаптарын сақтаңыз.
- Электр қуаты ауа баптағыштың талаптарына сай келетініне көз жеткізіңіз.
- Қуат беру фазасын, бейтарап сымды және жерге тұйықтау сымын дұрыс қосыңыз.
- Дренажды құбырды монтаждау осы нұсқаулықта баяндалған нұсқауларға толық сәйкестікте орындалуы тиіс. Дренажды дұрыс емес орнату мүліктің зақымдалуына әкелуі мүмкін.
- Қосалқы электр жылытқышы бар блоктар үшін: блокты тез тұтанатын материалдардан 1 метрден кем қашықтықта орнатпаңыз.
- Құрылғыны жанғыш газдардың жылыстауына бейім болып келетін жерлерде орнатпаңыз. Құрылғының айналасында жанғыш газдың жиналуы өртке әкелуі мүмкін.
- Барлық орнату жұмыстары аяқталғанша құрылғыны қоспаңыз.
- Егер сізге кондиционердің орналасқан жерін өзгерту қажет болса, білікті маманға хабарласыңыз.
- Сыртқы және ішкі блоктардың сымдарын барлық қосылымдарын білікті мамандар жүзеге асыруы тиіс.

Пайдалану және техникалық қызмет көрсету

- Қалыпсыз жағдай туындаса (мысалы, күйген иіс пайда болса), құрылғыны дереу сөндіріңіз және айырды желілік розеткадан суырыңыз. Электр тогымен зақымдануды, тұтануды немесе жарақаттарды болдырмау туралы нұсқаулықтарды алу үшін авторластырылған сервис орталығына жүгініңіз.
- Қолдың саусақтарын, таяқтарды немесе қандай да бір заттарың ауаны шығаруға және жинауға арналған тесіктерге салмаңыз.
- Ауа баптағыштың жанында шашты сәндеуге арналған құралдар және лак-бояу материалдары сияқты өрт қаупі бар аэрозольдерді шашпаңыз. Бұл тұтану себебі болуы мүмкін.
- Жанғыш газ көздерінің жанында ауа баптағышын қолданбаңыз.
- Ауа баптағышын ылғалды үй-жайларға, мысалы ваннада немесе кір жуатын бөлмелерде орнатпаңыз. Судың әсері электрлік құрауыштардың қысқаша тұйықталуын тудыруы мүмкін.
- Салқын ауа ағынының адамға ұзақ әсері денсаулыққа зиян тигізуі мүмкін.
- Егер ауа баптағышымен бір үй-жайда конфоркалар немесе басқа қыздырғыш құрылғылар жұмыс істесе, оттегі тапшылығын болдырмау үшін үй-жайды жақсылап желдетіңіз.
- Тазарту және қызмет көрсету алдында құрылғыны сөндіріңіз және желіден ажыратыңыз.
- Ауа баптағышын электр тогымен зақымдауды болдырмау үшін сумен жумаңыз.
- Ауа баптағышын тазарту үшін тез тұтанатын тазарту құралдарын қолданбаңыз.
- Құрылғыны сөндіріңіз және ұзақ қолданбаған уақытқа қуат желісінен ажыратыңыз.
- Құрылғыны сулы немесе ылғал қолмен ұстамаңыз.

- Найзағай кезінде құрылғыны желіден ажыратыңыз.
- Сыртқы блоктың жоғарғы панеліне баспаңыз және оған ауыр заттарды қоймаңыз. Бұл блоктың зақымдануына және жарақатқа әкелуі мүмкін.
- Құрылғыны өз бетіңізше жөндеуге тырыспаңыз. Авторизацияланған сервис орталығына жүгініңіз.
- Құрылғыны және оның толымдаушыларын тек тағайындалуы бойынша қолданыңыз.
- Ашық терезелерде не есіктерде немесе шамадан тыс жоғары ылғалдылықта кондиционердің ұзақ жұмыс істеуіне жол бермеңіз.
- Ұсынылған қуат кабелінің түрін қолданыңыз. Электр қуатының кабелі зақымдалған жағдайда ауа баптағышты пайдаланбаңыз. Зақымдалған кабельді ауыстыру сұрағы бойынша авторластырылған сервис орталығына жүгініңіз.
- Штепсельді ашаның ластануына жол бермеңіз. Штепсельді ашаның ластануы тұтануға немесе электр тогына әкелуі мүмкін.
- Құрылғыны қуат беру желісінен ажырату кезінде бір қолмен ашаны ұстаңыз, қуат беру баусымын тартпаңыз.
- Ауа баптағышты ақаулы розеткаға қоспаңыз. Жалғастырғыш пен ұзартқыштарды пайдаланбаңыз.
- Қуат кабелін ұзартпаңыз және кондиционерді әмбебап розеткаға қоспаңыз. Бұл тұтануға әкелуі мүмкін.
- Құлағаннан кейін құрылғыны ашаның айқын зақымданулары немесе жұмыстағы ақаулары болған жағдайда қолданбаңыз. Құрылғыны дереу сөндіріңіз, оны желіден ажыратыңыз және авторластырылған сервис орталығына жүгініңіз.
- Сүзгіні ауыстырған кезде жарақат алмау үшін радиатор тілімшелеріне қол тигізбеңіз.
- Өрттің немесе сүзгінің зақымдалуын болдырмас үшін сүзгіні кептіру үшін отты немесе шаш кептіргішті пайдаланбаңыз.
- Ауаны кіргізу және шығару үшін тесіктерді жаппаңыз. Бұл аспаптың істен шығуына себеп болуы мүмкін.
- Қашықтан басқару пультіне су құймаңыз, себебі ол істен шығуы мүмкін.
- Келесі құбылыстар пайда болған жағдайда, кондиционерді өшіріп, қуатты дереу өшіріңіз, содан кейін мәселені шешу үшін уәкілетті қызмет көрсету орталығына хабарласыңыз:
 - қуат сымы қызып кетеді немесе зақымдалады;
 - жұмыс кезінде біртүрлі дыбыс;
 - электр тізбегінің жиі бұзылуы;
 - ауа баптағышынан күйік иісі;
 - кондиционердің ішкі блогында ағып кету.

Құрылғының сұлбасы

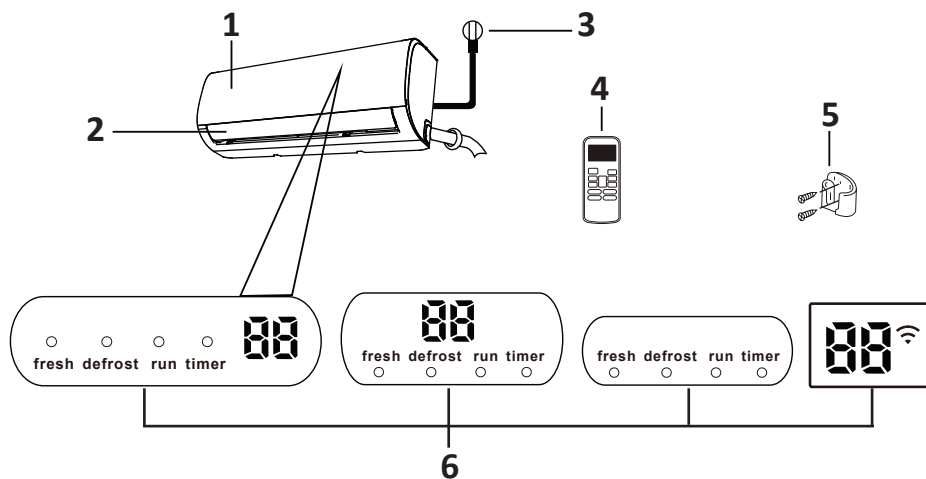

1. Фронталды панель.
2. Жалюзи.
3. Қуаттау кабелі.
4. ҚБ пульті.
5. ҚБ пультінің ұстағышы*.
6. Әртүрлі үлгілердің дисплейлері.

НАЗАР АУДАРЫҢЫЗ!

Барлық кескіндер мен сұлбалар танысу мақсатында берілген және құрылғының нақты түрінен ерекшеленуі мүмкін.

* Опционалды.

Дисплейдегі индикаторлар және кодтар мәні

«fresh»	Ауа сергіткіш режимі іске қосылды*
«defrost»	Еріту режимін іске қосу*
«run»	Құрылғы қосылған
«timer»	Таймер орнатылды
«00»	<ul style="list-style-type: none"> • Белгіленген температураны көрсетеді. • Желдету («FAN») және құрғату («DRY») режимдерінде үй-жай температурасын көрсетеді. • «ЭКО»* («ECO») режимді іске қосқан кезде «ECO» жүгіртпе жолын және белгіленген температураны көрсетеді. • Қате кезінде қате кодын көрсетеді.
«01»	Қосымша функцияларды қосу кезінде 3 секунд бойы жанады (таймер, FRESH*, SWING*, TURBO*, немесе SILENCE* және т. б.)
«0F»	Қосымша функцияларды сөндіру кезінде 3 секунд бойы жанады (таймер, FRESH*, SWING*, TURBO*, или SILENCE* және т. б.)
«cF»	Қатудан қорғау режимі іске қосылды*
«dF»	Жібіту процесіндегі құрылғы*
«5C»	Өзін тазарту процесіндегі құрылғы*
«FP»	Қыздыру функциясы қосылды (8 °C)*
«  »	Сымсыз басқару функциясы қосылды*

* Бұл құрылғы қолдамайды.

Оңтайлы өндіріштік теңшелімдері

Салқындату, жылыту және құрғату режимдеріндегі кондиционердің оңтайлы жұмысына төмендегі кестеде берілген температурада қол жеткізуге болады. Осы температура диапазонынан шыққан кезде құрылғыны автоматты түрде қорғау қосылады және кондиционердің өнімділігі төмендейді.

Инверторлық режим

Режим	Салқындату	Жылыту	Құрғату
Үй-жайдағы температура	17–32 °C	0–30 °C	10–32 °C
Үй-жайдан тыс температура	0–50 °C	-15–30 °C	0–50 °C
	-15–50 °C (неғұрлым қуатты салқындату жүйесі бар үлгілер)		
	0–52 °C (тропикалық климатқа арналған үлгілер)	0–52 °C (тропикалық климатқа арналған үлгілер)	

Қосалқы электр жылытқышы бар сыртқы құрылғылар үшін ескерту: қоршаған орта температурасы 0°C-тан төмен болса, жақсы жұмыс істеу үшін құрылғыны үнемі желіге қосу ұсынылады.

Бекітілген жылдамдық режимі

Режим	Салқындату	Жылыту	Құрғату
Үй-жайдағы температура	17–32 °C	0–30 °C	10–32 °C
Үй-жайдан тыс температура	18–43 °C	-7–24 °C	11–43 °C
	-7–43 °C (неғұрлым қуатты салқындату жүйесі бар үлгілер)		18–43 °C
	18–52 °C (тропикалық климатқа арналған үлгілер)		18–52 °C (тропикалық климатқа арналған үлгілер)

Кондиционерлердің жақсы жұмысына арналған ұсыныстар:

- есіктер мен терезелерді жабық ұстаңыз;
- электр қуатын тұтынуды шектеу үшін таймерді қосу және өшіру мүмкіндіктерін пайдаланыңыз;
- құрылғының тесіктерін бұғаттамаңыз;
- ауа сүзгілерін үнемі тексеріп, тазалаңыз.

ҚБ пультын қолдану

Қашықтан басқару құралынан пәрмендерді беру арқылы қашықтан басқару құралын ішкі блокта орналасқан ҚБ сигналы қабылдағышының терезесіне бағыттаңыз. ҚБ пультын ішкі блоктан 8 метрден аспайтын қашықтықта ұстаңыз. Пәрмен сәтті қабылданған кезде сіз дыбыстық сигнал естисіз.

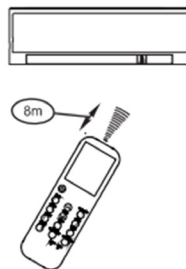

Назар аударыңыз

- Егер перделер, есіктер немесе басқа заттар оның және ішкі блоктың арасында орналасса, ҚБ пульті жұмыс істемейді.
- Қашықтан басқару пультіне судың түсуіне жол бермеңіз және оны тікелей күн сәулесі мен жылу көздеріне ұшыратпаңыз.
- Қашықтан басқару пультінің сигналдарын қабылдауды бұзбау үшін ішкі блокта орналасқан ҚБ сигналдарының қабылдағышына күн сәулесінің тікелей түсуіне жол бермеңіз.
- Егер басқа электр аспаптары ҚБ пультінің сигналдарына жауап берсе, оларды кондиционерден алыстатыңыз немесе уәкілетті қызмет көрсету орталығына хабарласыңыз.

Қуат элементтерін ауыстыру

Басқару тақтасы артқы жағында орналасқан және қақпақпен қорғалған екі батареямен (R03/LR03X2) жұмыс істейді.

1. Қақпақты алыңыз, ол үшін оны басып, корпустан сырғытыңыз.
2. Ескі батареяларды шығарып, жаңаларын полярлығына сәйкес салыңыз, (+) және (-) таңбаларына назар аударыңыз.
3. Қақпақты орнына орнатыңыз.

Ескертпе. Батареяны ҚБ пультінен шығарғаннан кейін орнатылған бағдарламалар автоматты түрде қалпына келтіріледі. Жаңа батареяларды орнатқаннан кейін басқару пультын қайта бағдарламалау керек.

Ерекшеліктері

- Жұмыс тәртіптері: осы режимде жұмыс істей алмайтын үлгілерді қоспағанда, «AUTO» (Автоматты), «COOL» (салқындату), «DRY» (құрғату), «HEAT» (жылыту) және «FAN» (желдету).
- Таймерді орнату 24 сағат форматында жүзеге асырылады.
- Ішкі блок үшін температураны реттеу диапазоны 17°C-ден 30°C-қа дейін.
- Барлық функциялар дисплейде көрсетіледі.

ҚБ пульті

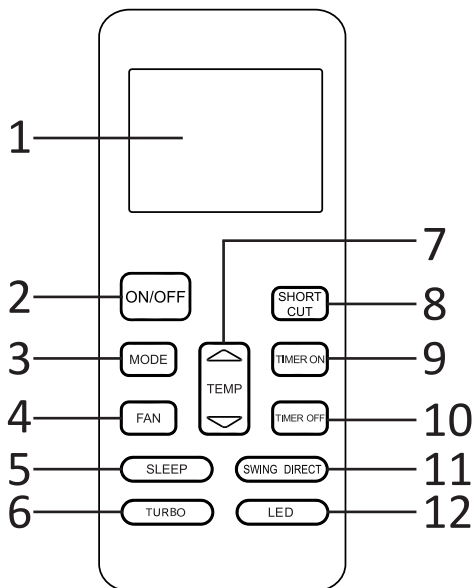

1. Дисплей.
2. «ON/OFF» (Қос./Сөнд.) батырмасы.
Құрылғыны қосу/сөндіру үшін батырманы басыңыз.
3. «MODE» (Режим) батырмасы.
Батырманы әрбір басу келесі бірізділікте ауа баптағышының режимін ауыстырады:
 - «AUTO» (Автоматты);
 - «COOL» (Салқындату);
 - «DRY» (Құрғату);
 - «HEAT» (Қыздыру);
 - «FAN» (Желдету).
4. «FAN» (Желдеткіштің жылдамдығы) батырмасы.
Желдеткіштің 4 жылдамдығының біреуін таңдау:
 - авто;
 - төмен;
 - орташа;
 - жоғары.
5. «SLEEP» («Ұйқы» режимі) батырмасы.
Арнайы ұйқы режимін қосу/өшіру, онда кондиционер ұйықтауға оңтайлы жағдай жасап қана қоймайды, сонымен қатар энергияны үнемдейді. Бұл режим салқындату, қыздыру және «AUTO» режимінде ғана қолжетімді. Толығырақ ақпаратты «Ұйқы» бөлімінде қараңыз.

Ескертпе. «Ұйқы» режимі «MODE», «FAN» немесе «ON/OFF» түймелерін басқан кезде автоматты түрде күші жойылады.

6. «TURBO» батырмасы (жоғары қуат)*.
«TURBO» функциясын іске қосу/деактивациялау үшін қолданылады және қысқа уақыт ішінде белгіленген температураға жетуге көмектеседі.
7. «▲» батырмасы (жоғары).
«▲» батырмасын басу температураны 1°C-қа арттырады. Ең жоғары температурасы 30 °C.
«▼» батырмасы (төмен).
«▼» батырмасын басу температураны 1°C-қа төмендетеді. Ең төмен температурасы 17 °C.
8. «SHORTCUT» (Жылдам теңшеу) батырмасы.
 - Ағымдағы теңшелімдерді қалпына келтіру немесе алдыңғы теңшелімдерді жаңғырту үшін қолданылады.
 - Егер кондиционерді бірінші қосқаннан кейін «SHORTCUT» батырмасын бассаңыз, ол 26 °C температурасын сақтап «AUTO» режимінде жұмыс істей бастайды, желдеткіш жылдамдығы автоматты түрде белгіленеді.
 - Осы батырманы басқаннан кейін (басқару пульті қосулы болуы тиіс), жүйе жұмыс режимін, белгіленген температураны, желдеткіштің жұмыс жылдамдығын және ыңғайлы ұйқы режимін (бұған дейін таңдалған болса) қоса, алдыңғы теңшелімдерге оралады. Тиісті сигналдар ішкі блокқа беріледі.
 - Басқару пульті сөндірулі болса осы батырманы бассаңыз, жүйе алдыңғы теңшелімдерді ғана қалпына келтіреді, бірақ тиісті сигналдарды блокқа жібермейді. Ыңғайлы ұйқы режимі бұл жағдайда қолжетімсіз.
 - Егер осы батырманы 2 секундтан ұзақ басып тұрсаңыз, жүйе жұмыс режимін, белгіленген температураны, желдеткіштің жылдамдығын және ыңғайлы ұйқы режимін (ол іске қосылса) қоса, ағымдағы параметрлерге автоматты түрде оралады.
9. «TIMER ON» (Қосу таймері) батырмасы.
Кондиционерді автоматты қосу уақытының мәнін енгізуді бастау үшін, осы батырманы басыңыз. Әрбір басу автоматты қосу уақытын 30 минутқа арттырады. 10:00 уақыт мәні көрсетілгеннен кейін, әрбір басу автоматты қосу уақытын 60 минутқа арттырады. Автоматты қосу уақытын бағдарламалауды тоқтату үшін, оны жай ғана 0:00-ге тең орнатыңыз.
10. «TIMER OFF» (Сөндіру таймері) батырмасы.
Кондиционерді автоматты сөндіру уақытының мәнін енгізуді бастау үшін, осы батырманы басыңыз. Әрбір басу автоматты сөндіру уақытын 30 минутқа арттырады. 10:00 уақыт мәні көрсетілгеннен кейін, әрбір басу автоматты сөндіру уақытын 60 минутқа арттырады. Автоматты сөндіру уақытын бағдарламалауы тоқтат үшін, оны жай ғана 0:00-ге тең етіп белгілеңіз.

* Барлық үлгілер үшін қолжетімді емес.

11. «SWING» батырмасы (көлденең желбезектің қозғалуы). Осы батырманы басу желбезектің көлденең жармаларының автоматты қозғалу режимін іске қосады/деактивациялайды немесе ауа ағынының қалаған бағытын (жоғары/төмен) орнатады. Түймені басқан сайын, көлденең кондиционер перделері қисайған бұрыш 6°-қа өзгереді. Бұл түймені 2 секундтан артық ұстаған кезде, жалюзи көлденең жапқыштарының автоматты қозғалысы функциясы іске қосылады. «DIRECT» батырмасы (тік желбезектің қозғалуы). Бұл түймені басу, ауа тарату жалюзилерінің автоматты түрде айналуын іске қосады/өшіреді, соның арқасында бүкіл бөлмені біркелкі салқындату қамтамасыз етіледі немесе ауа ағынының қажетті бағыты орнатылады (оңға/солға). Түймені әр басқан кезде, кондиционердің тік перделері орнатылған бұрыш 6°-қа, ал 1 секундқа өзгереді, бұл арада дисплейде «ГГ» белгісі пайда болады. Бұл түймені 2 секундтан артық ұстап тұрғанда, тік жалюзи жапқыштарын автоматты түрде бұру функциясы іске қосылады. Бұл жағдайда дисплейде «III» символы 4 рет көрсетіледі, содан кейін температура параметрлері бастапқы күйіне оралады. Перделерді автоматты түрде бұру функциясын өшірген кезде дисплейде 3 секунд ішінде «LC» белгісі пайда болады.
12. «LED» түймесі (Дисплейді қосу/сөнд.). Ішкі блок дисплейінің көмескі жарығын қосады/сөндіреді. Осы түймені басқаннан кейін ішкі блоктың дисплейі жарқырайды, қайта басқаннан кейін ол тек сыртқы жарық көзімен жарықтандырылады.

Ескертулер:

- құрылғы үлгісіне байланысты батырмалардың сыртқы түрі сәл ғана ерекшеленуі мүмкін;
- барлық нұсқаулықтағы функцияларды ауа баптағыштың ішкі блогы орындайды. Егер оның құрылымы қандай да бір функцияларды орындауға мүмкіндік бермесе, тиісті операция басқару пультіндегі батырманы басқаннан кейін орындалмайды.

Дисплейдегі индикаторлар

Ескертпе. Суретте көрнекілік үшін барлық ықтимал индикаторлар көрсетілген. Бірақ кондиционер жұмысы кезінде олардың кейбіреулері ғана көрсетіледі.

Жұмыс режимін көрсету

Автоматты (☺), салқындату (❄), құрғату (💧), қыздыру* (☀), желдету (🌀) және автоматты режимді қайтару (☺) сияқты ағымдағы жұмыс режимін көрсетеді.

Сигналды жіберу индикаторы

Басқару пульті ішкі блокқа сигналдарды жіберсе, осы индикаторы көрсетіледі.

«ON/OFF» индикаторы

Қосу/сөндіру күйін көрсетеді. Алдыңғы күйді қайтару үшін «ON/OFF» батырмасын тағы да басыңыз.

Қосу таймерінің индикаторы

Ауа баптағышын автоматты қосу уақыты белгіленсе көрсетіледі.

Сөндіру таймерінің индикаторы

Ауа баптағышын автоматты сөндіру уақыты белгіленсе көрсетіледі.

Ыңғайлы ұйқы режимінің индикаторы

Осы режимге ауысқаннан кейін көрсетіледі. Осы режимнен шығу үшін, «SLEEP» батырмасын тағы да басыңыз.

«FOLLOW ME» индикаторы*

«FOLLOW ME» функциясы іске қосылса көрсетіледі.

Дисплей

Белгіленген температура мәнін көрсетеді (17–30 °C). «FAN» режиміне ауысқан кезде белгіленген температура мәні көрсетілмейді. Дисплейдің осы бөлігіндегі «timer» режимінде қосу және сөндіру уақытының теңшелімдері көрсетіледі.

Желдеткіштің айналу жылдамдығының көрсеткіші

Желдеткіштің таңдалған жылдамдығын көрсетеді. «AUTO» (ештеңе көрсетілмейді) немесе үш жылдамдық деңгейінің біреуі:

❄ («LOW», төмен);

❄❄ («MED», орташа);

❄❄❄ («HIGH», жоғары).

«AUTO» және «DRY» режимдерінде айналу жылдамдығы автоматты түрде белгіленеді.

* Барлық үлгілер үшін қолжетімді емес.

ҚБ пультімен жұмыс істеу

Жұмысты бастау алдында ауа баптағышы электр желісіне қосылғанына көз жеткізіңіз.

«AUTO» режимі

1. «AUTO» режимін таңдау үшін «MODE» батырмасын басыңыз.
2. Қалаған температураны таңдау үшін «▲»/«▼» батырмасын басыңыз. Температураны 1 °C қадамымен 17–30 °C ауқымында белгілеуге болады.
3. Белгіленген режимде құрылғының жұмысын бастау үшін «ON/OFF» батырмасын басыңыз.

Ескертпелер:

- ауа баптағыш үй-жайдағы ауа температурасы мен басқару пульті көмегімен белгіленген температура мәні арасындағы айырмашылықты есептеп, «COOL», «FAN» немесе «HEAT» режимін таңдайды;
- «AUTO» режимінде желдеткіштің жұмыс жылдамдығын өзгертуге болмайды. Ол автоматты түрде белгіленеді;
- егер «AUTO» режимі ыңғайсыз болса, қолмен жұмыс істеудің қалаған режимін таңдауға болады.

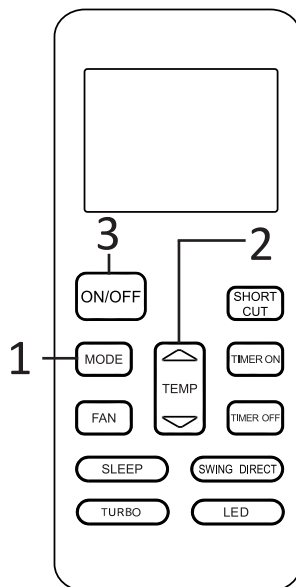

«COOL», «HEAT» және «FAN» режимдері

1. «COOL», «HEAT» немесе «FAN» режимін таңдау үшін «MODE» батырмасын басыңыз.
2. «▲»/«▼» батырмалар көмегімен қалаған температураны белгілеңіз. Температураны 1 °C қадамымен 17–30 °C ауқымында белгілеуге болады.
3. Желдеткіштің жылдамдығын таңдау үшін «FAN» батырмасын басыңыз. Қайтадан басу арқылы «AUTO», «LOW», «MED» немесе «HIGH» жылдамдығын таңдауға болады.
4. Белгіленген режимде құрылғының жұмысын бастау үшін «ON/OFF» батырмасын басыңыз.

Ескертпе. «FAN» режимінде температура теңшеле алмайды. Бұл жағдайда жоғарыда аталған тармақтардан 1, 3 және 4 тармақтарды ғана орындауға болады.

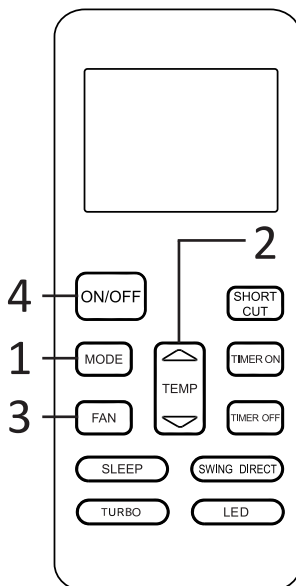

«DRY» режимі

1. «DRY» режимін таңдау үшін «MODE» батырмасын басыңыз.
2. Қалаған температураны таңдау үшін «▲»/«▼» батырмасын басыңыз. Температураны 1 °C қадамымен 17–30 °C ауқымында белгілеуге болады.
3. Белгіленген режимде құрылғының жұмысын бастау үшін «ON/OFF» батырмасын басыңыз.

Ескертпе. Құрғату режимінде жұмыс істеген кезде желдеткіштің жылдамдығын өзгерту мүмкін емес, бұл режимде желдеткіштің жылдамдығы автоматты түрде өзгереді.

Ауа ағынының бағытын ауыстыру

Ауа ағынының бағытын реттеу үшін «SWING» батырмасын қолданыңыз. «DIRECT» батырмасын басқан сайын жалюзи көлбеуін 6 градусқа өзгертеді. «SWING» батырмасын басқаннан кейін жалюзи бағытын жоғары және төмен автоматты түрде өзгертеді.

Ескертпе. Жалюзи тербелгенде немесе салқындату не жылыту тиімділігіне әсер ететін позицияға ауысқанда, кондиционер ауа ағынының бағытын автоматты түрде өзгертеді.

Таймер

«TIMER ON» батырмасын басқаннан кейін ауа баптағышын автоматты қосу уақытын белгілеуге болады. Ауа баптағышын автоматты сөндіру уақытын белгілеу үшін, «TIMER OFF» батырмасын басыңыз.

1. Автоматты қосу уақытын белгілеу үшін:

- «TIMER ON» батырмасын басыңыз. Пульт дисплейінде «TIMER ON» таңбалары, соңғы белгіленген қосу уақыты, сондай-ақ «H» таңбасы пайда болады. Енді автоматты қосу уақытын ысыруға және жаңасын белгілеуге болады;
- қажетті автоматты қосу уақытын белгілеу үшін, «TIMER ON» батырмасын тағы да басыңыз. Осы батырманы басқан сайын уақыт мәні 0 және 10 сағат арасындағы уақыт аралығына жарты сағатқа және 10 және 24 сағат арасындағы аралықта бір сағатқа артады;
- автоматты қосу уақытын теңшеуден кейін басқару пульті бір секунд кідіріспен ауа баптағышына сигналды жібереді. Кейін 2 секундтан кейін H индикаторы жойылады және дисплейде температура мәні көрсетіледі.

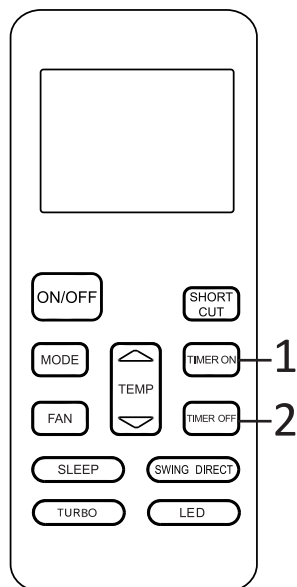

2. Автоматты сөндіру уақытын белгілеу үшін:

- «TIMER OFF» батырмасын басыңыз. Басқару пультінің дисплейінде «TIMER OFF» таңбасы, бұрын белгіленген уақыттың мәні және «H» таңбасы пайда болады. Енді операцияны болдырмау үшін автоматты сөндіру уақытын ысыруға болады;
- қажетті автоматты сөндіру уақытын белгілеу үшін, «TIMER OFF» батырмасын тағы да басыңыз. Осы батырманы басқан сайын уақыт мәні 0 және 10 сағат арасындағы уақыт аралығына жарты сағатқа және 10 және 24 сағат арасындағы аралықта бір сағатқа артады;
- автоматты қосу уақытын теңшеуден кейін басқару пульті бір секунд кідіріспен ауа баптағышына сигналды жібереді. Кейін 2 секундтан кейін H индикаторы жойылады және дисплейде температура мәні көрсетіледі.

Ескертпе. Таймермен операцияларды орындаған кезде басқару пульті автоматты түрде таймер сигналын белгіленген уақытта ауа баптағышының ішкі блогына жібереді. Сондықтан басқару пульті ішкі блокқа сенімді жіберілетіндей орналасуы тиіс.

Басқару тақтасы арқылы орнатуға болатын таймердің жұмыс уақыты келесі мәндермен шектеледі: 0,5, 1,0, 1,5, 2,0, 2,5, 3,0, 3,5, 4,0, 4,5, 5,0, 5,5, 6,0, 6,5, 7,0, 7,5, 8,0, 8,5, 9,0, 9,5, 10, 11, 12, 13, 14, 15, 16, 17, 18, 19, 20, 21, 22, 23 и 24.

Ауа баптағыштың функциялары

Автоматты іске қосу

Құрылғыны желіден ажыратып, содан кейін қосқан кезде ол өшірілгенге дейін орнатылған режимде жұмыс істей бастайды.

Салқын агенттің жетіспеу детекторы

Салқын агент жетпеген кезде дисплейде тиісті код шығарылады (EC немесе ELOC).

Желбезек теңшелімдерін еске сақтау

Ауа баптағышын қосқан кезде жалюзи автоматты түрде құрылғыны сөндіруге дейін орнатылған жайғасымды қабылдайды.

«SLEEP» режимі

«SLEEP» (Ұйқы) режимі энергияны тұтынуды және ұйқы кезінде шуыл деңгейін азайту үшін қолданылады. Бұл функция ҚБ пульті көмегімен ғана іске қосыла алады.

- «SLEEP» батырмасын басыңыз, одан кейін құрылғы ұйқы режиміне өтеді.
 - Салқындату режимінде кондиционер бір сағаттан кейін температураны 1°C -қа арттырады, содан кейін тағы бір сағаттан кейін температураны 1°C -қа арттырады.
 - Қыздыру режимінде ауа баптағыш бір сағаттан кейін температураны 1°C , азайтады, кейін тағы бір сағаттан кейін 1°C температурасын азайтады.
- Бұл режим 8 сағаттан кейін сөндіріледі және құрылғы алдыңғы теңшелімдерге өтеді.

Ескертпе. «Ұйқы» режимі желдету («FAN») және құрғату («DRY») режимдерінде қолжетімсіз.

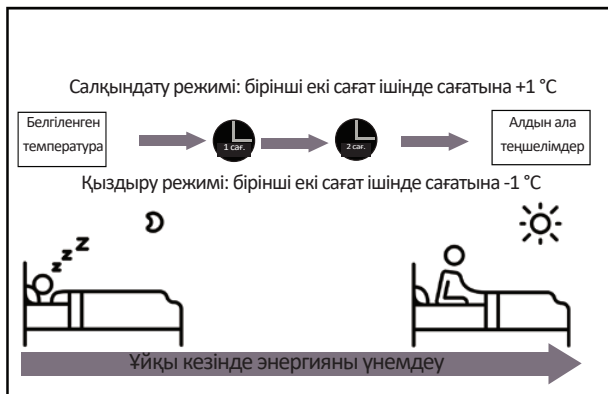

Ауа ағынын теңшеу

Ауа ағынының тік бұрышын теңшеу

Ауа баптағышын қосыңыз, кейін төмендегі нұсқаулықтарды орындаңыз:

- жалюзиді іске қосу үшін ҚБ пультіңде «SWING/DIRECT» батырмасын басыңыз. Басқан сайын олар 6° бұрылады. Ауа ағынының қажетті бұрышын қысқа басу арқылы белгілеңіз;
- ауа ағыны жоғары және төмен жылжуы үшін, «SWING/DIRECT» батырмасын басыңыз және 3 секунд басып тұрыңыз.

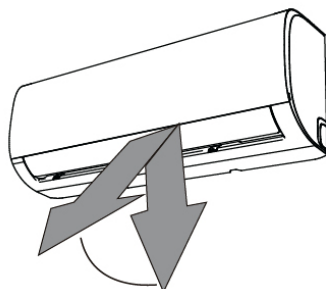

Ауытқу ауқымы

Ескертпе

- Салқындату («COOL») немесе құрғату («DRY») режимдерін қолданған кезде, жалюзиді ұзақ уақыт тік күйге қоймаңыз, өйткені бұл кондиционердің тиімділігін төмендетеді және конденсаттың пайда болуына ықпал етеді, нәтижесінде еденде немесе жиһазда зең пайда болады және конденсат ағады.
- Салқындату («COOL») және қыздыру («HEAT») режимдерінде желбезекті тігінен орнатудың арқасында, ауа ағынын шектеу себебінен кондициялау тиімділігін азайтуға болады.
- Желбезектерді қолмен жылжытуға тырыспаңыз, өйткені оларды синхрондау бұзылады. Егер бұл орын алса, кондиционерді желіден бірнеше секундқа ажыратып, іске қосыңыз. Бұл желбезекті теңшеу бұрышын ысырады.

Ауа ағынының көлденең бұрышын теңшеу

Ауа ағынының көлденең бұрышы қолмен реттеледі. Дефлектордың тұтқасынан ұстап, ағынның барынша қолайлы бағытын белгілеңіз.

Абай болыңыз!

Құрылғының ішіндегі желдеткіштер үлкен жылдамдықпен айналады және сақ болмасаңыз саусағыңызды жарақаттауы мүмкін.

Дефлектордың
иінтірек

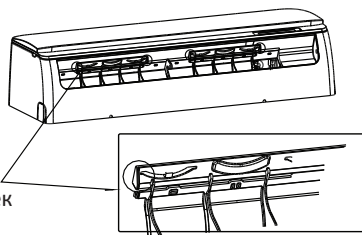

Ескертпе. Кейбір үлгілер ҚБ пульті көмегімен ауа ағынының көлденең бұрышын теңшеу функциясын қолдайды.

ҚБ пультінсіз кондиционерді басқару

Қашықтан басқару пульті істен шыққан кезде, алдыңғы панельдің астындағы тиісті түймені пайдаланып кондиционерді қолмен басқаруға болады.

Назар аударыңыз!

Қолмен басқару батырмасы тек сынақтан өткізуге және төтенше жағдайларға арналған. Жұмыс істейтін ҚБ пульті болса осы функцияны қолданбаңыз. Әдеттегі режимде жұмысты жаңарту үшін қашықтан басқару пульті көмегімен құрылғыны қосыңыз. Қолмен басқарудың алдында ауа баптағышы сөндірілуі тиіс.

1. Ауа баптағышын сөндіріңіз.
2. Ішкі блоктың алдыңғы панелін ашыңыз.
3. Құрылғының оң жағында қолмен басқару батырмасын табыңыз.
 - Автоматты режимді іске қосу үшін тағы да басыңыз.
 - Суыту режимін іске қосу үшін екінші рет басыңыз.
 - Құрылғыны сөндіру үшін үшінші рет басыңыз.
4. Алдыңғы панельді жабыңыз.

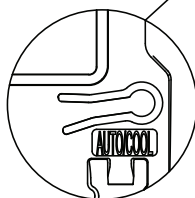
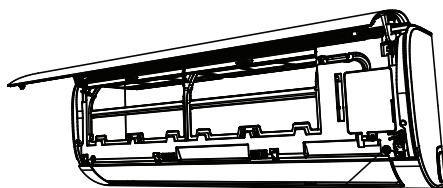

Қолмен басқару батырмасы

Қызмет көрсету және күту

Назар аударыңыз: тазарту және қызмет көрсету алдында құрылғыны сөндіріңіз және желіден ажыратыңыз.

Құрылғыны тазарту үшін жұмсақ құрғақ матаны ғана пайдаланыңыз. Қатты ластанған кезде шүберекті жылы сумен сәл ғана дымқылдауға болады.

- Құрылғыны тазарту үшін химикаттарды немесе химиялық өңделген шүберектерді қолданбаңыз.
- Құрылғыны тазарту үшін бензинді, ацетонды, басқа еріткіштерді және абразивтерді қолданбаңыз, өйткені бұл пластикті жабындарды зақымдайды және/немесе деформациялануға әкеледі.
- Тым ыстық суды қолданбаңыз (40 °C жоғары) өйткені бұл алдыңғы панельді деформациялауы немесе түссіздендіруі мүмкін.

Ауа сүзгісін тазалау

Бителген ауа сүзгісі ауа баптағыш жұмысының тиімділігін төмендетеді, сондықтан ауа сүзгісін айына 2 реттен сиретпей тазарту ұсынылады.

1. Ішкі блоктың алдыңғы панелін көтеріңіз.
2. Алдымен бекітуді босату үшін сүзгінің ұшындағы қойындыны басыңыз, кейін оны көтеріңіз және өзіңізге тартыңыз.
3. Астына тартып, сүзгіні алып шығарыңыз.
4. Егер Сүзгіңізде иіссіздендірілген сүзгі болса, оны алып шығарып, қол шаңсорғышымен тазартыңыз.
5. Ауа сүзгісін жылы сабынды сумен тазалаңыз. Міндетті түрде жұмсақ жуғыш құралды қолданыңыз.
6. Ауа сүзгісін таза сумен жуыңыз, кейін артық ылғалды жойыңыз.
7. Тікелей күн сәулесінің әсеріне ұшыратпай, сүзгіні құрғақ салқын жерде құрғатыңыз.
8. Сүзгі құрғаса, оған иіссіздендірілген сүзгіні бекітіңіз және құрастырылған сүзгілеу модулін ішкі блокқа салыңыз.
9. Ішкі блоктың алдыңғы панелін жабыңыз.

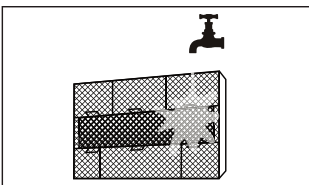
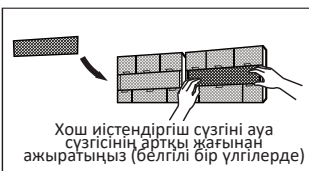
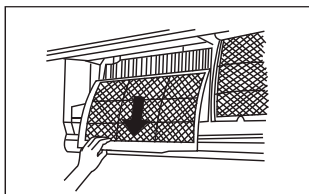
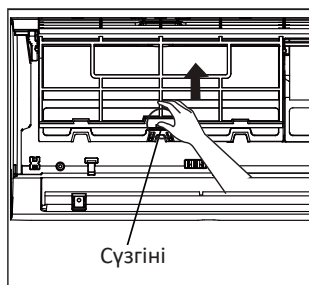

Абай болыңыз! Құрылғыны сөндіргеннен кейін кемінде 10 минут иіссіздендірілген сүзгіні ұстамаңыз.

Назар аударыңыз!

- Сүзгіні ауыстырудың немесе тазартудың алдында құрылғыны сөндіріңіз және желіден ажыратыңыз.
- Сүзгіні алып шығарған кезде ішкі блоктың металл бөлшектерін ұстамаңыз, өйткені сіз өткір ұштарына кесіле аласыз.
- Ішкі блоктың ішкі кеңістігін тазарту үшін суды қолданбаңыз. Бұл оқшауламаны бұзуы және электр тогымен зақымдануды тудыруы мүмкін.

Ұзақ тұрып қалу кезеңі

Егер ауа баптағышын ұзақ уақыт бойы қолдануды жоспарламасаңыз, құрылғыны тұрып қалуға дайындау қажет. Келесі әрекеттерді орындаңыз:

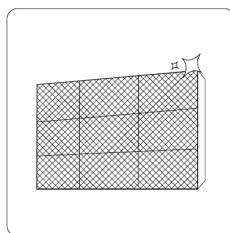

Сүзгіні тазартыңыз

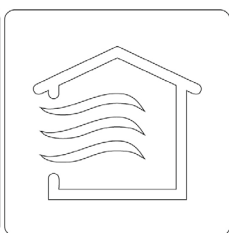

Желдету функциясын қосып («FAN»), құрылғыны кептіріңіз

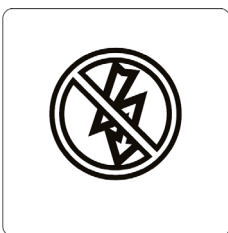

Құрылғыны сөндіріңіз және қуат желісінен ажыратыңыз

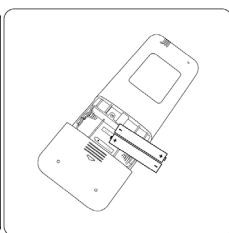

ҚБ пультінен қуат элементтерін алып шығарыңыз

Ұзақ тұрып қалудан кейін іске қосу

Егер ұзақ уақыт бойы ауа баптағышын қолданбасаңыз, онда іске қосудың алында құрылғыны жұмысқа дайындау қажет. Келесі әрекеттерді орындаңыз:

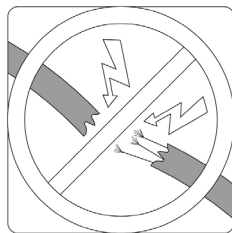

Сымдар жүйесін зақымданудың болуына тексеріңіз

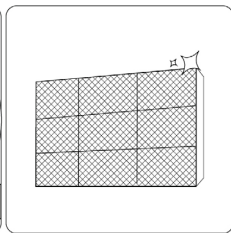

Сүзгіні тазартыңыз



Жылыстаудың болуына барлық қосылыстарды тексеріңіз

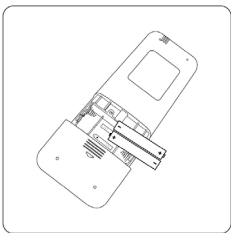

ҚБ пультіне қуат элементтерін салыңыз

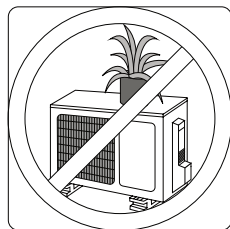
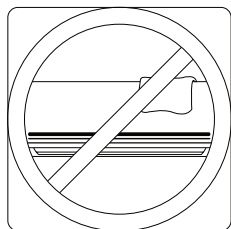

Кіріс және шығыс тесіктер бұғатталмағанына көз жеткізіңіз

Ықтимал ақаулықтар мен оларды жою тәсілдері

ҚАУІПТІ!

Кез келген келесі жағдай туындаса, құрылғыны дереу сөндіріңіз!

- Қуат кабелі зақымдалған немесе қалыпсыз түрде жылы.
- Күйген иістің пайда болуы.
- Тым қатты жұмыс, әдеттен тыс дыбыстар.
- Сақтандырғыш жиі жанып кетеді немесе автоматты ажыратқыш іске қосылады.
- Су немесе сұйықтық ауа баптағышына тиді немесе одан ағады.

Ақаулықтарды өз бетіңізше жоюға тырыспаңыз, маманды шақырыңыз.

Осы кестедегі ақаулар жарамсыздық емес және көптеген жағдайда жөндеуді талап етпейді.

Мәселе	Ықтимал себебі
Құрылғы «ON/OFF» батырмаларын басқан кезде қосылмаса	3 минут бойы құрылғыны қосуға/сөндіруге мүмкіндік бермейтін артық жүктемеден қорғаныс іске қосылды
Құрылғы салқындату («COOL») немесе қыздыру («HEAT») режимдерінен желдету режиміне («FAN») ауысады	Қатудан қорғау іске қосылды. Температура жоғарыласа, құрылғы таңдалған жұмыс режимінде жұмыс істеуді жалғастырады
	Белгіленген температураға жетті, содан кейін құрылғы компрессорды сөндіреді. Температура өзгерсе, құрылғы таңдалған жұмыс режимінде жұмыс істеуді жалғастырады
Ішкі блоктан ақ бу шығады	Ылғалдылығы жоғары аймақтарда бөлмедегі ауа температурасы мен кондиционерден шығатын ауаның айырмашылығына байланысты бу немесе тұман пайда болуы мүмкін
Екі блоктан ақ бу шығады	Егер кондиционер ерігеннен кейін жылыту режимінде қайта іске қосылса, еріту кезінде пайда болған ылғалдың болуына байланысты ақ тұман шығуы мүмкін
Ішкі блок шуыл шығарады	Жалюзи өзгерген кезде ауа шуы пайда болуы мүмкін
	Температура өзгерген кезде пластикалық бөліктердің кеңеюіне немесе қысылуына байланысты блоктан дыбыс естілуі мүмкін

Мәселе	Ықтимал себебі
Ішкі және сыртқы блоктағы шуыл	Жұмыс кезінде естілетін шуыл дыбысы: бұл ішкі және сыртқы блоктар арқылы салқындатқыштың әдеттегі дыбысы
	Жұмыстың басында, жұмысты тоқтатқаннан кейін немесе еріту кезінде төмен шуыл дыбысы шығады: бұл салқындатқыш агенттің тоқтап қалуынан немесе оның ағымының бағытын өзгертуден туындаған қарапайым дыбыс
	Температура өзгерген кезде пластикалық бөліктердің кеңеюіне немесе қысылуына байланысты блоктан дыбыс естілуі мүмкін
Сыртқы блок шуыл шығарады	Блок ағымдағы жұмыс режиміне байланысты әртүрлі дыбыстарды шығарады
Сыртқы немесе ішкі блоктардан шаң шығады	Кондиционерде ұзақ уақыт әрекетсіздіктен шаң жиналды. Мұны ұзақ уақыт жұмыс істемеу үшін кондиционерді жабу арқылы болдырмауға болады
Кондиционерден жағымсыз иіс	Құрылғы қоршаған ауадан иістерді сіңіре алады (темекі түтіні, тамақ иісі, жиһаз және т. б.)
	Блок сүзгілері көгерген және тазалау қажет
Сыртқы блок желдеткіші жұмыс істемейді	Желдеткіштің жылдамдығы автоматты түрде реттеледі, сондықтан ол жұмысты оңтайландыру үшін айналдыруды тоқтатуы мүмкін
Құрылғы пәрмендерге жауап бермейді	<p>Мұның себебі ұялы байланыс станциялары немесе күшейткіштер жасаған радио кедергілері болуы мүмкін.</p> <p>Келесі әрекеттерді орындаңыз:</p> <ul style="list-style-type: none"> • ажыратыңыз, содан кейін қуатты қосыңыз; • кондиционерді қайта іске қосу үшін қашықтан басқару құралындағы «ON/OFF» түймесін басыңыз.

Ескертпе. Егер мәселе жойылмаса, авторластырылған сервис орталығына жүгініңіз.

Басқа ақаулықтар туындаған кезде төмендегі кестемен танысыңыз.

Мәселе	Ықтимал себебі	Шешім
Салқындату кезінде төмен өнімділігі	Үй-жайдағы температурадан жоғары белгіленген температура	Белгіленген температураны төмендетіңіз
	Ішкі және сыртқы блоктардың жылу алмастырғышы ластанған	Жылу алмастырғышын тазартыңыз
	Ауа сүзгісі ластанған	Ауа сүзгісін алып шығарыңыз және тазартыңыз
	Ауа ағыны кіріс/ шығысының тесіктері бұғатталды	Кондиционерді өшіріңіз, кедергілерді алып тастаңыз және қайтадан іске қосыңыз
	Есіктер/терезелер ашық	Есіктер және терезелер жабылғанына көз жеткізіңіз
	Күн сәулесінің шамадан тыс әсері	Терезелер мен перделерді жабыңыз
	Жылу көздері тым көп (электрондық жабдық және т. б.)	Жылу көздерінің санын азайтыңыз
	Жылыстау немесе ұзақ пайдалану нәтижесінде салқын агенттің жетіспеуі	Бактың саңылаусыздығын тексеріңіз, қажет болса салқын агентті толтырыңыз
	Тыныш режим іске қосылды*	Тыныш режим жұмыс жиілігін азайту арқылы ауа баптағышының өнімділігі азайтады. Осы функцияны сөндіріңіз
Ауабаптағыш жұмыс істемейді	Қуаттау қатесі	Қуатты беру қалпына келгенін күтіңіз
	Қуат сөндірулі	Қуатты қосыңыз
	Сақтандырғыш жанып кетті	Сақтандырғышты ауыстырыңыз
	ҚБ пультіндегі қуаттау элементтері таусылды	Қуат элементтерін ауыстырыңыз
	Артық жүктемеден қорғау іске қосылды	Құрылғыны қосудың алдында 3 минут күтіңіз
	Таймер іске қосылған	Таймерді сөндіріңіз

* Барлық үлгілер үшін қолжетімді емес.

Мәселе	Ықтимал себебі	Шешім
Ауа баптағышы жиі қосылады және сөндіріледі	Салқын агенттің кемшілігі немесе артылуы	Жүйені жылыстаудың болмауына тексеріңіз және оны салқын агенттің қажетті мөлшерімен толтырыңыз
	Жүйеге сығылмайтын газ немесе ылғал келеді	Салқын агентті төгіңіз және қайтадан құйыңыз
	Компрессор жарамсыз	Компрессорды ауыстырыңыз
	Тым жоғары/төмен кернеу	Кернеуді реттеу үшін манометрді орнатыңыз
Қыздыру кезінде төмен өнімділігі	Қоршаған ортаның температурасы тым төмен	Қосалқы электр қыздырғышты қолданыңыз
	Суық есіктер немесе терезелер арқылы кіреді	Терезелер мен есіктер жабылғанына көз жеткізіңіз
	Жылыстау немесе ұзақ пайдалану нәтижесінде салқын агенттің жетіспеуі	Бактың саңылаусыздығын тексеріңіз, қажет болса салқын агентті толтырыңыз
Жарық индикаторлары жанып-сөнеді	Құрылғы жұмыс істеуін тоқтауы немесе жалғастыруы мүмкін. Егер индикаторлар жануын-сөнуді жалғастырса немесе қате кодтары пайда болса, шамамен 10 минут күте тұрыңыз. Ақаулық өзі шешілуі мүмкін. Бұл жағдай туындамаса, қуатты сөндіріңіз, кейін оны қайтадан қосыңыз. Құрылғыны қосыңыз. Егер мәселе шешілмесе, қуатты сөндіріңіз және сервистік орталыққа жүгініңіз	
Дисплейде қате коды көрсетіледі: E(x), P(x), F(x), EH(xx), EL(xx), EC(xx), PH(xx), PL(xx), PC(xx)		

Ескертпе. Егер көрсетілген тексерулерді орындағаннан кейін ақаулық жойылмаса, ауа баптағынды дереу сөндіріңіз және авторластырылған сервис орталығына жүгініңіз.

Техникалық сипаттамалары

Үлгісі	AC-S180MA/W
Ішкі блок	MSAFC-18HRN1-QC2
Сыртқы блок	MOBA31-18HN1-QC2
Қуат параметрлері	220–240 В, 50 Гц, 1 фаза
Салқындату параметрлері	18 000 БТЕ/сағ., 1643 Вт, 7,1 А
Жылыту параметрлері	19 000 БТЕ/сағ., 1543 Вт, 6,7 А
Макс. ауа ағыны ішкі блок (м ³ /сағ.)	801
Ең көп тұтыну күші (Вт)	2600
Макс. ток (А)	15
Ішкі блоктың шуылының ең көп деңгейі (дБА)	42,5
Сыртқы блоктың шуылының ең көп деңгейі (дБА)	57
Жұмыс аймағы (м ²)	24–35
Салқындатқыш агент	R410A/1,18 кг
Ішкі блоктың габариттері (мм)	957 x 213 x 302
Сыртқы блоктың габариттері (мм)	770 x 300 x 555

Монтаждау, сақтау, тасу (тасымалдау), сатып өткізу және кәдеге жарату ережелері мен шарттары

- Құрылғыны монтаждау ережелері және шарттары орнату жөніндегі нұсқаулықта сипатталған.
- Құрылғы қаптамасында өндірушінің және тұтынушының жылытылатын орынжайларында ауа температурасы 5 °C бастап 40 °C дейін және ауаның салыстырмалы ылғалдылығы 80 % аспайтын кезде сақталуы тиіс. Орынжайларда тоттануды тудыратын агрессивті қоспалар (қышқылдардың, сілтілердің булары) болмау керек.
- Құрылғының дұрыс тасымалдауын қамтамасыз ету үшін келесі талаптарды орындау қажет:
 - егер ондайлар бар болса, құрылғының барлық ішкі керек-жарақтарын шығарып алыңыз және оларды бөлек қаптаңыз;
 - оның жұмысқа қабілеттігін және сыртқы көрінісін сақтау үшін құрылғының дұрыс қапталғанына көз жеткізіңіз (ірі габаритті техниканы сынды жерлерінде гофрланған қатырмадан жасалған төсемдері бар полиэтилен немесе көпіршікті қабықшаға орау керек);
 - оның көлік құралы бойынша жылжуын болдырмау үшін құрылғыны белбеулермен сенімді түрде бекітіңіз;
 - сыртқы ортаның әсерін толығымен болдырмау үшін жабылған көлікті ғана пайдаланыңыз;
 - жүк тиеу-түсіру жұмыстарын орындаған кезде қаптамамен барынша ұқыптылықты қамтамасыз етіңіз.
- Құрылғыны ұқыппен қолдануды талап етеді, оны шаңның, кірдің, соққылардың, ылғалдың, оттың және т. б. әсерінен қорғаңыз.
- Құрылғыны өткізу жергілікті заңнамаға сәйкес жүргізілуі тиіс.
- Бұйымның қолдану мерзімі аяқталғаннан кейін, оны әдеттегі тұрмыс қалдықтарымен бірге лақтыруға болмайды. Мұның орнына, оны федералдық немесе жергілікті заңнамаға сәйкес кейінгі қайта өңдеу мен кәдеге жарату үшін тиісті электр және электрондық жабдықтарды қабылдау орнына кәдеге жарату керек. Осы бұйымды кәдеге дұрыс жаратуды қамтамасыз ете отырып, сіз табиғи ресурстарды сақтауға көмектесесіз және тиісінше қолданбау салдарынан қоршаған ортаға және адамдардың денсаулығына келтірілуі мүмкін нұқсанның алдын аласыз. Осы бұйымды қабылдау және кәдеге жарату пункттері туралы толығырақ ақпаратты жергілікті муниципалды органдардан немесе тұрмыс қоқысын шығаратын кәсіпорыннан ала аласыз.
- Құрылғы ақаулығын анықтаған кезде дереу авторландырылған сервистік орталыққа жүгіну немесе құрылғыны кәдеге жарату керек.



Қосымша ақпарат

Өндіруші: Гуанчжоу Хуалин Рефриджирейтинг Эквипмент Ко., Лтд.,
1-ші Мэйдэ № 6 тас жолы, Чжуцзян өнеркәсіптік саябағы, Чжуцзян көш., Наньша,
Гуанчжоу қ., Қытай.

Импортер/юр. лицо, принимающее претензии в Казахстане:

ТОО «ДНС КАЗАХСТАН», г. Нұр-Сұлтан, р-н Сарыарқа, пр-т Сарыарқа, зд. 12,
Казахстан.

Импорттаушы/Қазақстанда шағымдар қабылдайтын заңды тұлға:

«DNS QAZAQSTAN (ДНС КАЗАХСТАН)» ЖШС, Нұр-Сұлтан қаласы, Сарыарқа
ауданы, Сарыарқа даңғылы, 12 ғимарат, Қазақстан.

Қытайда жасалған.

Тауар Кеден одағының келесі техникалық регламентінің талаптарына сәйкес келеді:

- КО ТР 004/2011 «Төмен вольтті жабдықтың қауіпсіздігі туралы»;
- КО ТР 020/2011 «Техникалық құралдардың электрмагниттік үйлесімдігі».

Тауар ЕЭО ТР 037/2016 «Электр техника және радиоэлектроника бұйымдарында қауіпті заттарды қолдануды шектеу туралы» Еуразиялық экономикалық одағының техникалық регламенті талаптарына сәйкес келеді.

Айрықшаламалар, өнім туралы ақпарат, оның жиынтықтамасы және функционалы пайдаланушыға алдын ала ескертусіз өзгертілуі мүмкін.

Интернеттегі мекенжайы: www.dexp.club

Кепілдік талоны

SN/IMEI: _____

Кепілдікке қойған күні: _____

Өндіруші құрылғының кепілдік мерзімінің ішінде үздіксіз жұмыс істеуіне, сондай-ақ материалдары мен құрастырылуында ақаулардың жоқтығына кепілдік береді. Кепілдік мерзімі өнімді сатып алған сәттен бастап есептеледі және тек жаңа өнімдерге қолданылады.

Кепілдікті қызмет көрсетуге бұйымды пайдаланушының нұсқаулығына сәйкес пайдалану жағдайы сақталғанда кепілдік мерзімі ішінде тұтынушының кінәсінен болмаған істен шыққан элементтерді тегін жөндеу немесе ауыстыру кіреді. Элементтерді жөндеу немесе ауыстыру уәкілетті сервис орталықтарының аумағында жүргізіледі.

Кепілдік мерзімі: 12 ай.
Пайдалану мерзімі: 36 ай.

Жұмыс істеп тұрған сервис орталықтарының мекенжайы:
<https://www.dns-shop.ru/service-center/>



www.dexp.club