

Өндіруші: ДЭЛИ ГРУП КО., ЛТД.
Дэли өнеркәсіптік аймағы, Нинхай уезі, Нинбо қ., Чжэцзян пров., Қытай.
Қытайда жасалған.

Импортер / юр. лицо, принимающее претензии в Республике Казахстан:
ТОО «ДНС КАЗАХСТАН», г. Астана, р-н Сарыарқа, пр-т Сарыарқа, зд. 12, Республика
Казахстан.

Импорттаушы / Қазақстан Республикасында талаптар қабылдайтын заңды тұлға: «DNS QAZAQSTAN (ДНС КАЗАХСТАН)» ЖШС, Астана қ-ы, Сарыарқа ауданы,
Сарыарқа д-лы, 12 Ғ-т, Қазақстан Республикасы.

Тауар Еуразиялық экономикалық одақтың «Электротехника және радиоэлектроника бұйымдарында қауіпті заттарды қолдануды шектеу туралы» ЕАЭО ТР 037/2016 техникалық регламентінің талаптарына сәйкес келеді.

Өнім Кеден одағының техникалық регламентінің талаптарына сәйкес келеді:
«Төмен вольтты жабдықтардың қауіпсіздігі туралы» КО ТР 004/2011;
«Техникалық құралдардың электромагниттік үйлесімділігі» КО ТР 020/2011.
Өнімнің сыртқы түрі, оның мазмұны мен техникалық сипаттамалары алдын ала ескертусіз өзгертілуі мүмкін.

Тауардың шығарылған күні, сондай-ақ кепілдік және пайдалану мерзімдері қаптамада көрсетілген.



Пайдалану бойынша нұсқаулық

D311NW Түсті сия бүріккіш принтер

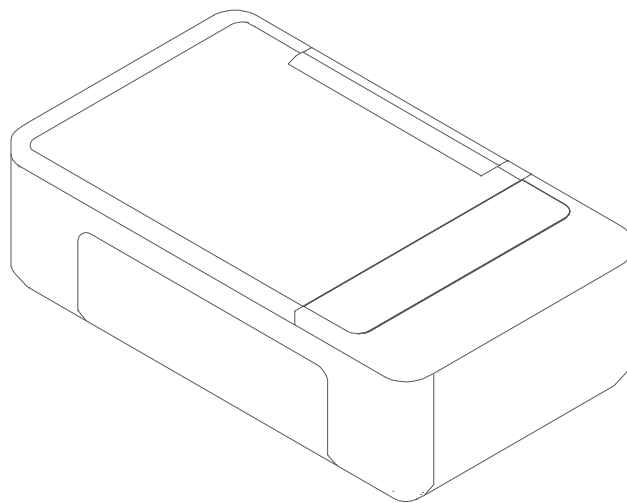

Құрылғы мақсаты

- > КФҚ — құжаттарды басып шығаруға және көшіруге арналған принтердің, сканердің, көшіргіштің функцияларын біріктіретін құрылғы.

Техникалық сипаттамалары

- > Үлгісі: D311NW.
- > Сиямен қамтамасыз ету — үздіксіз сия беру жүйесі, Басып шығару ажыратымдылығы: 1200*600 dpi, басып шығару жылдамдығы минутына 4–15 бет (режимге байланысты), сканерлеу ажыратымдылығы: 600*600 dpi, Дуплексті басып шығару — иә
- > Сауда белгісі: Deli.

Қолданар алдында сақтық шаралары

- > Бұл жабдықты пайдаланбас бұрын, осы «Пайдалану бойынша нұсқаулық» мұқият оқып шығыңыз және оның нұсқауларын және өнімде белгіленген ескерту белгілерін орындаңыз.
- > Осы нұсқаулықты орындамау өрт, қысқа тұйықталу, электр тогының соғуы, жабдықтың зақымдалуы немесе жеке жарақат сияқты қауіптерге әкелуі мүмкін.
- > Deli пайдаланушылардың осы «Пайдалану бойынша нұсқаулық» орындамауынан туындаған кез келген зиян үшін жауапты емес.
- > Пайдаланушының осы «Пайдалану бойынша нұсқаулық» орындамауы кепілдіктің күшін жоюы мүмкін.
- > Осы «Пайдалану бойынша нұсқаулық» осы нұсқаулықты жариялау кезінде өнімнің қауіпсіз жұмысы туралы ақпаратты қамтиды. Осы «Пайдалану бойынша нұсқаулық» ақпарат алдын ала ескертусіз жаңартылуы мүмкін. «Пайдалану бойынша нұсқаулық» соңғы нұсқасын алу үшін келесі веб-сайтқа кіріңіз: deliprinter.com
- > Осы «Пайдалану бойынша нұсқаулық» авторлық құқығы Deli компаниясына тиесілі. Алдын ала жазбаша рұқсатсыз кез келген нысанда көшіруге және қайта өңдеуге қатаң тыйым салынады. Осы «Пайдалану бойынша нұсқаулық» мазмұны ешқандай айқын немесе жанама кепілдік бермейді. Deli өнімінің кепілдігі тек Deli өнімімен бірге келетін жазбаша кепілдік мәлімдемесін (кепілдік талоны) қамтиды. Deli осы пайдаланушы нұсқаулығындағы кез келген техникалық немесе редакциялық қателер үшін жауапты емес.
- > Бұ «Пайдалану бойынша нұсқаулық» тек осы өнімді орынды пайдалануға арналған. Осы жабдықты немесе оның құрамдас бөліктерін осы нұсқаулықта көрсетілгеннен басқа мақсаттарда пайдаланбаңыз.

Қауіпсіздік туралы жалпы ақпарат

- > Deli кез келген уақытта өнімге өзгертулер енгізу құқығын өзіне қалдырады.
- > Бұл жабдықтың пластик қаптамалары мен оның керек-жарақтары ойыншық емес. Тұншығу қаупін болдырмау үшін пластикалық қаптамаларды балалардың қолы жетпейтін жерде сақтаңыз. Кардиостимуляторы бар пайдаланушылар үшін, егер бұл құрылғыға жақындағанда кардиостимулятор дұрыс жұмыс істемесе, дереу құрылғыдан алыстап, медициналық көмекке жүгініңіз.
- > Нұсқауларға сәйкес, бұл жабдықты қалыпты түрде пайдалану мүмкін болмаса, Нұсқаулықтағы нұсқауларға сәйкес әрекет етіңіз.

- > Дұрыс жұмыс істемеу жабдықтың зақымдалуына немесе зақымдануының артуына әкелуі мүмкін.
- > Бұл нұсқаулықтағы ештеңе осы жабдықтың кепілдік шарттарына әсер ете алмайды және ешқандай кепілдік шарттарын қосу мүмкін емес.
- > Осы нұсқаулықтағы қауіпсіздік нұсқауларын орындамау өнім кепілдігінің күшін жоюы мүмкін.
- > Бұл жабдықты жабдықты сатып алған елден немесе аймақтан басқа елде немесе аймақта пайдалансаңыз, жабдықты қалыпты түрде пайдалана алмауыңыз мүмкін.
- > Бұл жабдықтың ішіндегі немесе ішіндегі ескерту белгілерін алып тастамаңыз немесе зақымдамаңыз.

Жабдықты орнату орны

- > Бұл жабдықты тұрақты көлденең үстелге немесе шкафқа қойыңыз. Бұл жабдықты жылжымалы үстелдерге, шкафтарға немесе арбаларға қоймаңыз, әйтпесе жабдықтың зақымдалуы немесе құлау салдарынан жарақат алуы мүмкін.
- > Бұл жабдықты қауіпсіз жерде, әсіресе балалар болуы мүмкін жерлерде сақтаңыз.
- > Жабдықтың кездейсоқ соғуын немесе құлап кетуін болдырмау үшін бұл жабдықты адамдар жиі қозғалатын орындарға, әсіресе тар жолдарға немесе сол сияқтыларға қоймаңыз. Жабдықтың құлауы жабдықтың зақымдалуына немесе жарақатқа әкелуі мүмкін.
- > Жабдық құлап қалса, дереу қуат көзін өшіріп, құрылғының қуат кабелін розеткадан ажыратыңыз және жабдықты кәсіби қызмет көрсету персоналының тексеруі және жөндеуі үшін Deli өкілетті қызмет көрсету станциясына апарыңыз.
- > Осы жабдыққа қосылған қуат сымдары мен басқа кәбілдерді құлап қалмайтындай етіп дұрыс орналастырыңыз, әйтпесе жарақат немесе жабдықтың зақымдалуы мүмкін.
- > Бұл жабдықты қоршаған орта температурасы 10 °C~ 32 °C, ылғалдылығы 20% – 80% және конденсациясы жоқ бөлмеге қойыңыз. Бұл жабдық 10 °C~32 °C қоршаған орта температурасында және 30% – 70% ылғалдылықта қалыпты жұмыс істей алады.
- > Бұл жабдықты төмендегі жағдайлардың ешқайсысында қоймаңыз, әйтпесе ол жабдықтың дұрыс жұмыс істемеуіне, зақымдалуына немесе тіпті өртке әкелуі мүмкін.
 - Тікелей күн сәулесі, жоғары температура, ашық от немесе жылу көздерінің жанында, температураның кенет өзгеруі;
 - Су көздерінің жанында (соның ішінде кондиционерлерден, тоңазытқыштардан және желдеткіштерден пайда болатын конденсация), ылғалды ортада;
 - Шаңды орта, коррозиялық газдар немесе химиялық заттардың жанында және т.б. Бұл жабдықты жақсы желдетілетін жерге қойыңыз.
- > Жабдықтың айналасында жеткілікті бос орын бар екеніне көз жеткізіңіз (төмендегі суретте көрсетілгендей).

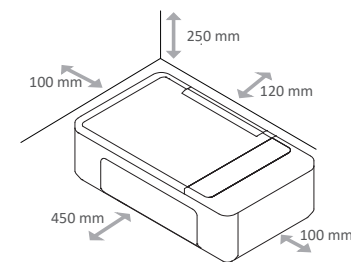

- > Басқару тақтасы мен қағаз беру науасын ашу үшін жеткілікті орын қалдырыңыз.
- > Бұл жабдықтың кез келген бөлігін, әсіресе желдету саңылауларын жауып тастамаңыз немесе жаппаңыз, әйтпесе ол жабдықтың желдетілуіне кедергі келтіруі, оны зақымдауы немесе тіпті өртке әкелуі мүмкін.
- > Бұл жабдықты жабық шкафтарға қоймаңыз, әйтпесе бұл жабдықтың қызып кетуіне және тіпті өртке әкелуі мүмкін.
- > Бұл жабдықты дастархан немесе еден жабыны бар жұмсақ бетке қоймаңыз, әйтпесе жабдық қызып кетуі немесе өртенуі мүмкін.
- > Бұл жабдыққа ешбір затты жинамаңыз немесе қоймаңыз және осы жабдықтың шкафындағы ұяшықтарға ешбір зат салмаңыз.

Электр қауіпсіздігі

- > Бұл жабдық жапсырмада көрсетілген номиналды кернеу ауқымында болатын жерге қосылған айнымалы ток қуат көзіне қосылғанына көз жеткізіңіз. Егер сіз бұл туралы сенімді болмасаңыз, кәсіби электрикке хабарласыңыз.
- > Сәйкес емес айнымалы ток қуат көздерін пайдалану жабдықтың зақымдалуына, өртке немесе жарақатқа әкелуі мүмкін. Розеткаға қосу үшін берілген қуат кабелін пайдаланыңыз.
- > Үшінші тараптың қуат кабелін пайдаланбаңыз, әйтпесе ол өртке немесе жарақатқа әкелуі мүмкін.
- > Розеткаларды кәсіби электриктер орнатқанын және жақсы жерге тұйықталғанын тексеріңіз.
- > Қуат сымының ашаларын қажетсіз өзгертпеңіз, әйтпесе жабдық зақымдалуы немесе өрт шығуы мүмкін. Ұзартқыш сымды пайдалану қажет болса, ең соңғы мемлекеттік стандарттарға сәйкес келетін ұзартқыш сымды пайдалануды ұмытпаңыз.
- > Қуат ашасын розеткадан суырмас бұрын құрылғының артқы жағындағы қуатты өшіріңіз.
- > Бұл жабдықты автоматты таймермен басқарылатын электр розеткаларына қоспаңыз және кондиционерлер, көшіргіштер, микротолқынды пештер, индукциялық пештер және т.б. сияқты қуатты электр құрылғыларымен бір тізбекті пайдаланбаңыз, әйтпесе шамадан тыс жүктелуі мүмкін тізбектер және тіпті өрт шығуы мүмкін.
- > Қуат сымын қосқанда немесе ажыратқанда, сымнан емес, ашадан ұстаңыз.
- > Қуат кабелін дымқыл қолмен қоспаңыз немесе ажыратпаңыз, әйтпесе ток соғуы мүмкін.
- > Қуат сымын шамадан тыс созбаңыз, қуат сымын баспаңыз немесе зақымдалған қуат сымын пайдаланбаңыз, әйтпесе өрт шығуы мүмкін.
- > Бұл жабдықты найзағай кезінде пайдаланбаңыз.
- > Төмендегі жағдайлардың кез келгені орын алса, құрылғыны дереу өшіріп, ашаны розеткадан суырыңыз және қызмет көрсету орталығына хабарласыңыз.

- Қуат ашасы немесе сым тозған.
- Ажыратқыштарды немесе сақтандырғыштарды өшіріңіз.
- Жабдық жағымсыз иіс немесе қалыптан тыс шу шығарады.
- Жабдықтың кез келген бөліктері зақымдалған.
- Құрылғыға су кіріп жатыр.

- > Келесі жағдайлар орын алса, қуат кәбілін дереу ажыратыңыз, ақаулықтарды жою үшін қызмет көрсету орталығына хабарласыңыз.
 - Жабдық сұйықтықтың түсуінен зақымдалған.
 - Жабдық жаңбырға немесе суға ұшыраған.
 - Жабдық ыстық, темекі шегеді, әдеттен тыс күшті иіс шығарады және т.б.

Кепілді жөндеу

- > Бұл жабдықта пайдаланушылар өздері жөндей алатын бөлшектер жоқ. Бұл жабдықты өзіңіз бөлшектеуге немесе жөндеуге әрекеттенбеңіз, әйтпесе электр тогының соғуы мүмкін. Кепілдік осы жабдықты өздігінен бөлшектеу немесе жөндеу нәтижесінде болған жабдықтың зақымдалуын қамтымайды.
- > Түпнұсқа Deli шығын материалдарын (соның ішінде, бірақ олармен шектелмей, сия, т.б.) пайдаланыңыз. Deli емес түпнұсқа шығыс материалдарын пайдалану кепілдікте қамтылмаған жабдыққа зақым келтіруі мүмкін.
- > Бұл жабдықтың жұмысында ақау болған жағдайда, қызмет көрсету орталығына хабарласыңыз, қажет болса, бұл жабдықты жөндеуге жіберіңіз.

Басып шығару механизмі / сия ыдысы / сия

- > Басып шығару механизмін ашпаңыз.
- > Басып шығару механизмінің саптамасы нәзік және оған қол тигізбеу керек.
- > Басып шығару механизмінен қорғаныш пленканы алып тастағанда немесе басып шығару механизмін кареткаға салғанда, басып шығару механизмін түсіріп алмаңыз, бұл оның зақымдалуы мүмкін.
- > Көзіңізге немесе аузыңызға сия түспеуі үшін сақ болыңыз.
- > Егер сия көзіңізге түсіп кетсе немесе жұтылып кетсе, көзіңізді шайыңыз немесе аузыңызды сумен шайыңыз және дереу дәрігерге қаралыңыз.
- > Сия бөтелкесін шайқамаңыз немесе оны қатты соққыға ұшыратпаңыз, себебі бұл сия ағып кетуі мүмкін.
- > Сия бөтелкелері мен басып шығару механизмін балалардың қолы жетпейтін жерде сақтаңыз.

Радио кедергілер

- > Бұл жабдық GB/T9254.1-2021 стандартына сәйкес келеді.
- > Ескертпе: бұл жабдықтың өндірістік, ғылыми және медициналық (ISM) жабдықтарына жақын жерде жұмыс істеуі үшін ISM жабдығының сыртқы сәулеленуін шектеу немесе арнайы шаралар қабылдау қажет болуы мүмкін.
 - Жұмыс жиілігі: 2,4–2,4835 ГГц
 - Эквивалентті изотропты сәулелену қуаты (EIRP): антеннаның күшеюі <10 дБи: ≤100 мВт немесе ≤20 дБм
 - Максималды қуат спектрінің тығыздығы: антеннаның күшеюінде <10 дБи: <10 дБм/МГц (EIRP)
 - Тасымалдаушы жиілігіне төзімділік: 20 ppm
 - Жолақтан тыс тарату қуаты (2,4–2,48350 ГГц сыртында) ≤-80 дБм/Гц (EIRP)

Шашыраңқы радиация сияқты басқа техникалық деректер үшін 2002/353 құжатын қараңыз.

- > Тарату жиілігін өзгертпеңіз, тарату қуатын арттырмаңыз (қосымша РЖ қуат күшейткішін орнатуды қоса), сыртқы антеннаны жалғамаңыз немесе оны өз қалауыңыз бойынша басқа антенналармен ауыстырмаңыз.

- > Пайдалану әртүрлі заңды радиобайланыс қызметтеріне кедергі жасамауы керек; егер кедергі табылса, жабдықты қолданар алдында түзету шараларын қолдану керек;

- > Қуатты радиожабдықты пайдаланған кезде әртүрлі радиобайланыс қызметтерінің кедергілері немесе өндірістік, ғылыми және медициналық жабдықтардың кедергілері болуы мүмкін;
- > Ұшақтардың немесе әуежайлардың жанында пайдаланбаңыз.
- > Ескерту: Бұл жабдықты тұрғын ауданда пайдалану радио кедергілерін тудыруы мүмкін.

Өнімдегі қауіпті заттардың атауы және мазмұны

Бөлшектің атауы	Улы және зиянды заттардың кестесі					
	Pb	Hg	Cd	Cr(VI)	PBB	PBDE
Карет құрамдас бөлігі	×	○	○	○	○	○
Жетек компоненті	×	○	○	○	○	○
Көшірме құралының құрамдас бөлігі	×	○	○	○	○	○
Басқару тақтасының компоненті	×	○	○	○	○	○
Пластикалық корпус	○	○	○	○	○	○
Баспа төлем	×	○	○	○	○	○
Картридж / сия ыдысы	○	○	○	○	○	○
Қуат беру адаптері	×	○	○	○	○	○
Электр сымының құрамдас бөлігі	×	○	○	○	○	○

Ескертулер:

Бұл пішін SJ/T11364-2014 сәйкес дайындалған

- : барлық біртекті материалдардағы қауіпті заттың құрамын көрсетеді құрамдас GB/T 26572 көрсетілген шектен төмен.
- ×: кем дегенде бір біртекті құрамдас материалдағы қауіпті заттың мазмұны GB/T 26572 көрсетілген шектен асатынын көрсетеді.
- Кестедегі атауында «X» белгісі бар барлық құрамдас бөліктер қытайлық RoHS стандартты басқару каталогының алып тастау тізімінен алынып тасталды.
- Қоршаған ортаны қорғау мақсатында пайдалану мерзіміне арналған анықтамалық белгі өнімді пайдалану кезінде қоршаған ортаның жұмыс температурасы мен ылғалдылығына байланысты.

Монтаждау, сақтау, тасымалдау (тасу), өткізу және кәдеге жарату ережелері мен шарттары

- > Құрылғы қандай да болмасын монтаждауды немесе бекітуді талап етпейді.
- > Құрылғыны қаптамада, өндірушінің және тұтынушының жылытылатын үй-жайларында ауаның 5 °C және 40 °C аралығындағы температурада және ауаның 80%-дан аспайтын салыстырмалы ылғалдылығында сақтау керек. Үй-жайда жемірілуді тудыратын жегі қоспалар (қышқылдардың, сілтілердің булары) болмауы тиіс.
- > Құрылғының тасымалдануы құрғақ ортада жүзеге асырылуы тиіс.
- > Құрылғы ұқыпты өңдеуді талап етеді, оны шаң, кір, соққы, ылғал, от және т.б. әсерінен қорғаңыз.
- > Құрылғыны сату жергілікті заңнамасына сәйкес жүргізілуі керек.
- > Бұйымның қызмет ету мерзімі аяқталғаннан кейін оны қарапайым тұрмыстық қоқыспен бірге тастауға болмайды. Оның орнына, ол федералды немесе жергілікті заңнамаға сәйкес қайта өңдеу және қайта өңдеу үшін электрлік және электронды жабдықты тиісті қабылдау бекетіне қайта өңдеуге жіберіледі. Осы бұйымды дұрыс кжоюды қамтамасыз ете отырып, сіз табиғи ресурстарды үнемдеуге және қоршаған ортаға және адамдардың денсаулығына зиян келтірмеуге көмектесесіз. Бұл бұйымды қабылдау және жою бекеттері туралы қосымша ақпаратты жергілікті муниципалды органдардан немесе тұрмыстық қалдықтарды шығаратын кәсіпорыннан алуға болады.
- > Құрылғының ақаулығы анықталған жағдайда, тез арада авторландырылған сервистік орталыққа хабарласу немесе құрылғыны кәдеге жарату керек.

Ескерту

	Бұл таңба өнімді басқа қалдықтармен бірге тастауға болмайтынын білдіреді. Қажет емес электрлік және электрондық жабдықты қайта өңдеу үшін қажет емес жабдықты арнайы жинау орындарына жіберу дұрысырақ.
---	---

	Бұл жабдық сыртқы пайдалануға емес, ішкі пайдалануға арналған.
---	--

	Тек тропикалық емес климатта қауіпсіз пайдалану үшін жасалған.
--	--

	Теңіз деңгейінен 2000 м-ден төмен аумақтарда қауіпсіз пайдалану үшін арнайы жасалған.
---	---

	Қауіпті: бұл белгі қауіп туралы ескертеді. Дұрыс жұмыс істемеу жарақатқа немесе зақымға әкелуі мүмкін.
---	--