

Руководство по эксплуатации

DEXP

Электробритва DEXP RS-3100

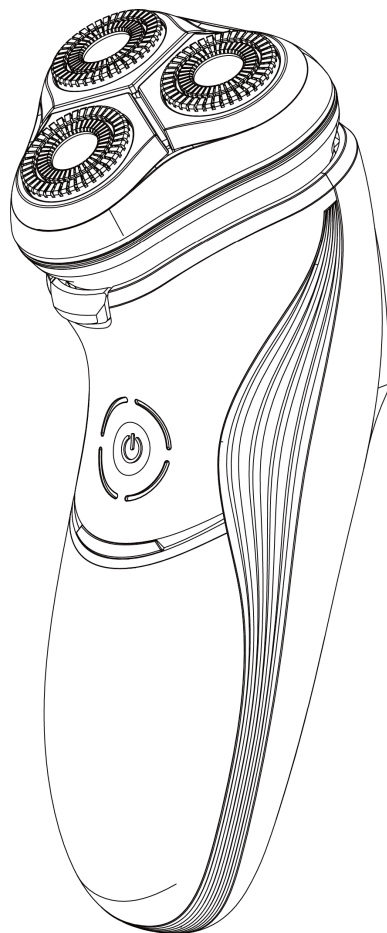

Уважаемый покупатель!

Благодарим Вас за выбор нашей продукции.

Мы рады предложить Вам изделия и устройства, разработанные и изготовленные в соответствии с высокими требованиями к качеству, функциональности и дизайну. Перед началом эксплуатации внимательно прочитайте данное руководство, в котором содержится важная информация, касающаяся Вашей безопасности, а также рекомендации по правильному использованию продукта и уходу за ним. Позаботьтесь о сохранности настоящего Руководства и используйте его в качестве справочного материала при дальнейшей эксплуатации изделия.

Электробритва является электромеханическим устройством, предназначенным для бритья.

Меры предосторожности

- Перед использованием от сети или перед зарядкой убедитесь, что устройство и его провод полностью сухие.
- Оберегайте устройство и его батареи от воздействия экстремальных температур, не храните их вблизи мощных источников жара (печи, обогреватели и т.д.).
- Сетка роторов бритвы очень тонкая. Не нажимайте на неё и оберегайте от ударов и давления.
ВНИМАНИЕ: в случае повреждения сетки есть риск травмирования кожи лица при использовании устройства.
- Перед тем, как установить устройство на зарядку, убедитесь, что оно находится в выключенном состоянии. Подключайте устройство только к совместимым электрическим сетям (100–240 В).
- Данное устройство не предназначено для использования детьми, а также лицами с ограниченными физическими, физиологическими или умственными способностями, или отсутствием опыта и/или знаний, кроме случаев, когда лицо, ответственное за их безопасность, контролирует их действия или дает указания о правильном использовании данного устройства.
- Не пытайтесь самостоятельно ремонтировать, настраивать или заменять части устройства. Для ремонта обращайтесь в авторизованный сервисный центр.
- Если электрический кабель поврежден, его замена должна производиться квалифицированным специалистом сервисного центра во избежание травм.
- Запрещается использовать бритву, адаптер и любой другой компонент при наличии повреждений, так как это может привести к травме. Для замены адаптера, зарядного устройства или любого другого поврежденного элемента используйте только оригинальные компоненты.
- Используйте только входящие в комплект адаптер, зарядное устройство и дополнительные принадлежности.

Схема устройства

1. Бритвенный блок.
2. Защелка.
3. Бритвенные головки.
4. Кнопка питания.
5. Разъём питания.
6. Кнопка открытия триммера.
7. Индикатор зарядки.
8. Дисплей.
9. Щёточка для очистки.
10. Адаптер питания.
11. Защитная крышка.

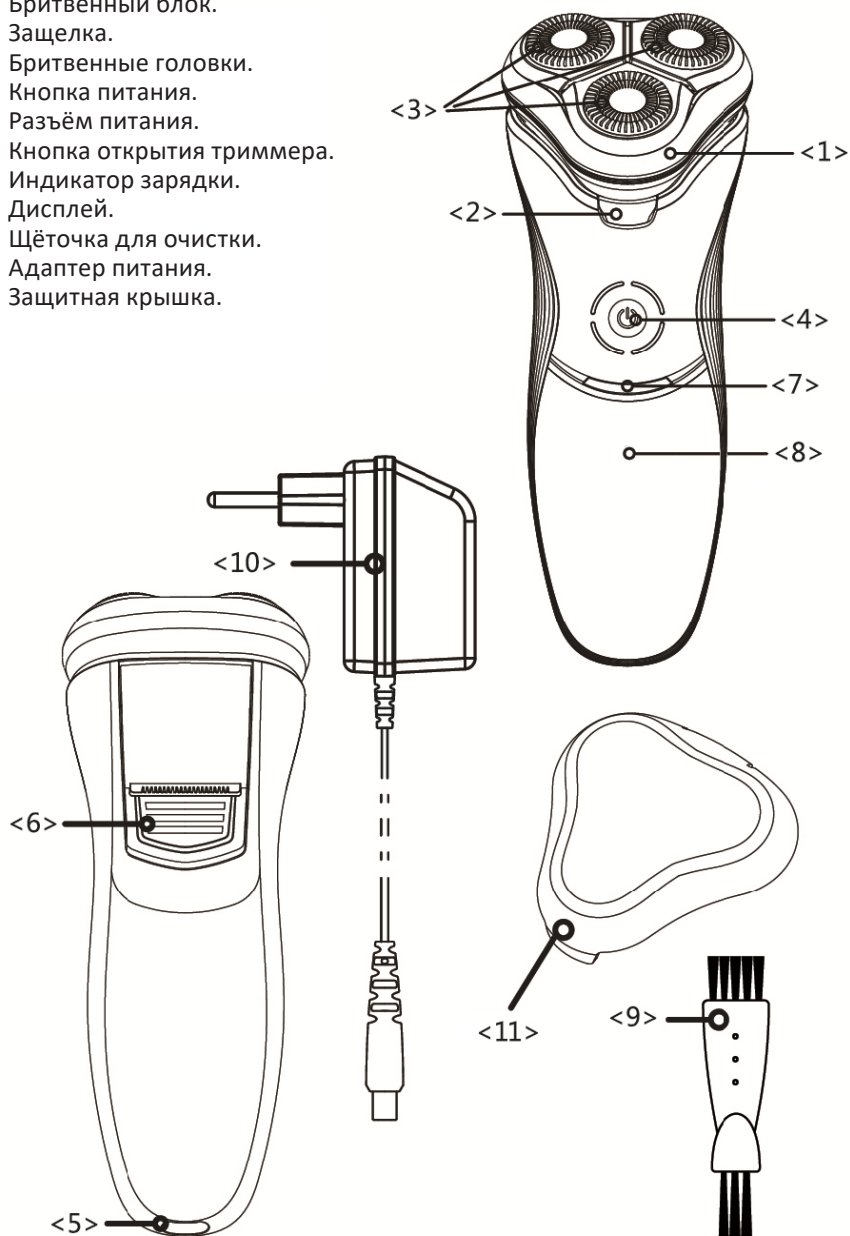

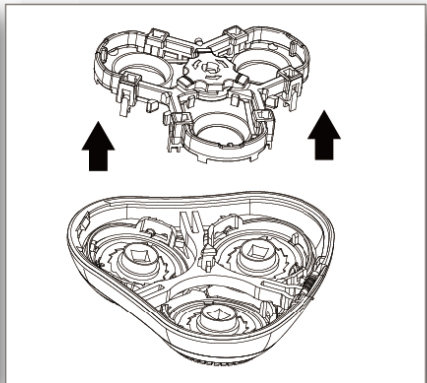
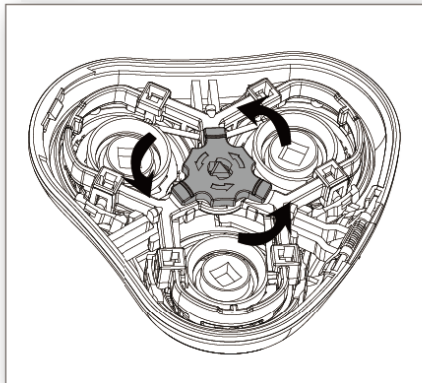
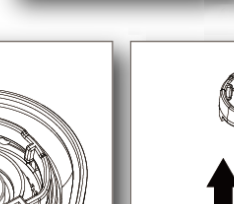
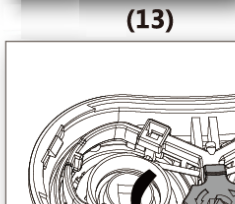
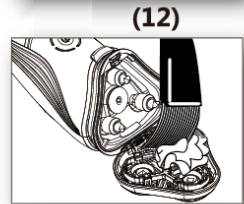
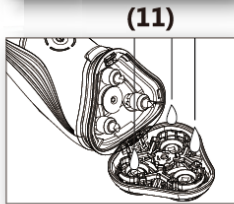
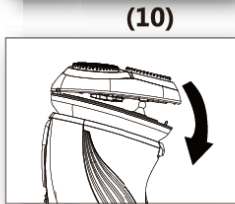
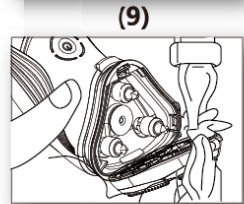
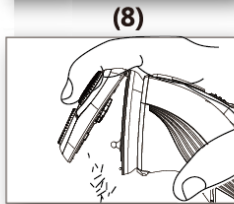
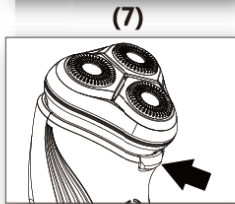
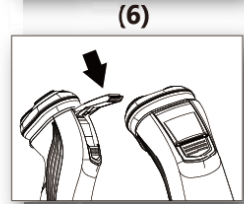
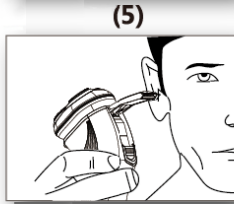
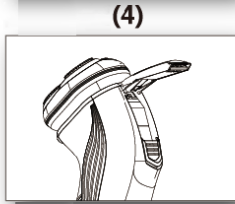
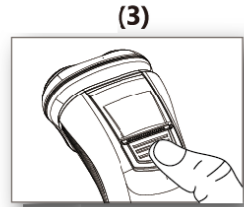
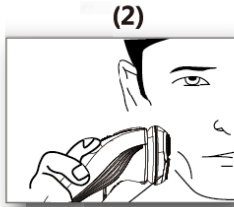
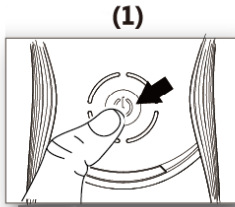

(15)

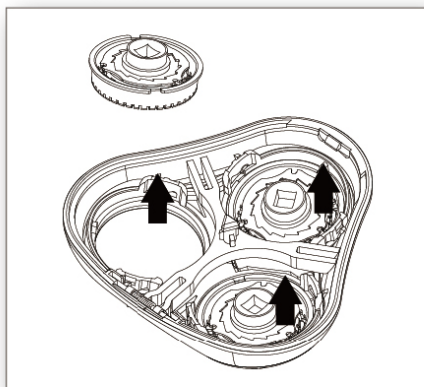

(16)

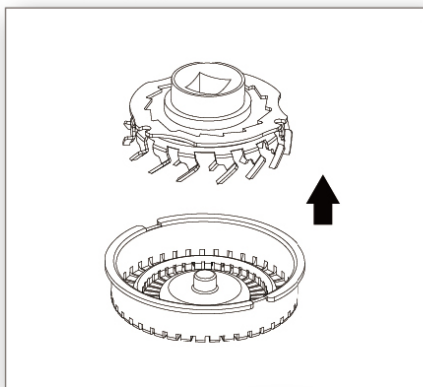

(17)

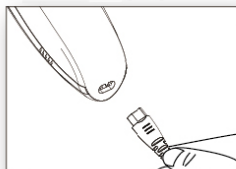

(18)

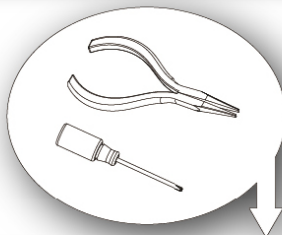
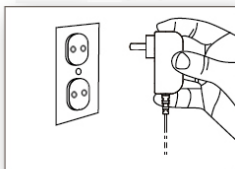

(19)

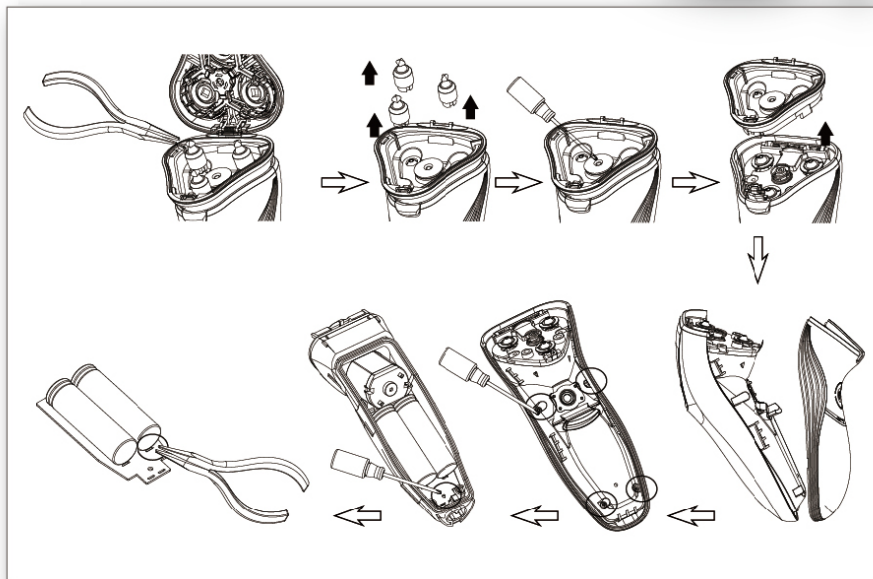

Зарядка устройства

Дисплей заряда устройства показывает оставшееся время работы. Если дисплей показывает 3 минуты и менее, выключите электробритву и зарядите её. Для этого проведите следующие операции:

1. Подключите адаптер питания к соответствующему разъёму на электробритве (рис. 17).
2. Подключите адаптер питания к розетке (рис. 18).
3. Индикаторы заряда укажут текущий статус заряда, постепенно заполняясь.
4. Через час устройство будет полностью заряжено.
5. Отключите адаптер питания от розетки и от устройства.
6. При использовании индикатор горит синим цветом.

Внимание: при первом использовании устройства или при длительном неиспользовании предварительно его зарядите.

Использование устройства

1. Убедитесь, что устройство выключено.
2. Проверьте, что лезвия бритвы не повреждены и не загрязнены.
3. Включите бритву, нажав кнопку питания (рис. 1).
4. Перемещайте бритвенную головку по коже, совершая прямые и круговые движения (рис. 2).
5. По окончании бритья выключите бритву, нажав на кнопку питания.

Вы можете заблокировать бритву, чтобы избежать случайного выключения в процессе бритья. Для этого нажмите и удерживайте кнопку питания в течение 3 секунд. Для разблокировки повторите операцию.

Примечание: Вы также можете использовать данное устройство для сухого бритья, подключив его к сети с помощью адаптера.

Важно!

Не прижимайте бритву слишком сильно к коже, чтобы избежать травм и повреждения устройства.

Использование триммера

Примечание: триммер используется для бороды длиной более 5 мм или для подравнивания висков и усов.

1. Убедитесь, что устройство выключено.
2. Проверьте, что лезвия бритвы не повреждены и не загрязнены.
3. Включите бритву, нажав кнопку питания (рис. 1).
4. Нажмите на соответствующую кнопку, чтобы открыть триммер (рис. 4).
5. Ровняйте волосы и бороду, как Вам необходимо (рис. 5).
6. По окончании бритья закройте триммер, нажав на него (рис. 6).
7. Выключите бритву, нажав на кнопку питания.

Вы можете заблокировать бритву, чтобы избежать случайного выключения в процессе бритья. Для этого нажмите и удерживайте кнопку питания в течение 3 секунд. Для разблокировки повторите операцию.

Примечание: Вы также можете использовать данное устройство для сухого бритья, подключив к сети с помощью адаптера.

Важно! Не прижимайте триммер слишком сильно к коже, чтобы избежать травм и повреждения устройства.

Очистка устройства

- Для достижения оптимальных результатов бритья очищайте бритву после каждого сеанса бритья.
- Регулярная очистка обеспечивает лучшие результаты бритья.

Внимание: запрещается использовать для чистки прибора сжатый воздух, губки с абразивным покрытием, абразивные чистящие средства или растворители типа бензина или ацетона.

1. Выключите бритву и отсоедините ее от электросети (рис. 1).
2. Отсоедините провод питания (рис. 17).
3. Откройте бритвенный блок с помощью кнопки и снимите его (рис. 7).
4. Очистите отсек для волос (рис. 8).
5. Промойте бритвенную головку под струёй воды (рис. 9).
6. После очистки закройте бритвенный блок (рис. 10).

Внимание: запрещается вытирать бритвенный блок и отсек для волос полотенцем или салфеткой: это может повредить бритвенные головки и соединительные шпиндели.

Глубокая очистка устройства

Глубокая очистка устройства необходима примерно каждые 30 сеансов бритья. Регулярная очистка обеспечивает лучшие результаты бритья.

1. Повторите шаги очистки 1–4.
2. Промойте бритвенные головки мыльным раствором (рис. 11).
3. Почистите верхнюю часть бритвенного блока с помощью кисточки.
4. Отсоедините бритвенные головки, повернув крепёжную скобу против часовой стрелки (рис. 13).
5. Снимите крепёжную скобу (рис. 14).
6. Извлеките бритвенные головки (рис. 15–16).
7. Очистите бритвенные головки и все внутренние механизмы с помощью мыльного раствора и кисточки.
8. Соберите устройство, повторив действия 1–6 в обратном порядке.

Технические характеристики

- Модель: RS-3100.
- Торговая марка: DEXP.
- Количество роторов: 3.
- Плавающие роторы: да.
- Тип бритья: сухой и влажный.
- Способ очистки: сухой и влажный.
- Отсек для сбора волосков: есть.
- Триммер для волос: есть.
- Батарея: 600 мА·ч (1 шт).
- Время работы от одной зарядки: 60 минут.
- Время зарядки батареи: 60 минут.
- Дорожная блокировка: есть.
- Входные параметры питания: AC 100–240 В, 50/60 Гц, 0,2 А.
- Выходные параметры питания: 5 В \approx 0,8 А; 4 Вт.
- Степень защиты от влаги: IPX4.
- Класс защиты от поражения током: III.
- Область применения: бытовое.

Комплектация

- Бритва.
- Адаптер питания.
- Щеточка для чистки.
- Защитная крышка.
- Руководство по эксплуатации.

Правила и условия монтажа, хранения, перевозки (транспортировки), реализации и утилизации

- Устройство не требует какого-либо монтажа или постоянной фиксации.
- Хранение устройства должно производиться в упаковке в отапливаемых помещениях у изготовителя и потребителя при температуре воздуха от 5 °С до 40 °С и относительной влажности воздуха не более 80%. В помещениях не должно быть агрессивных примесей (паров кислот, щелочей), вызывающих коррозию.
- Перевозка устройства должна осуществляться в сухой среде.
- Устройство требует бережного обращения, оберегайте его от воздействия пыли, грязи, ударов, влаги, огня и т.д.
- Реализация устройства должна производиться в соответствии с местным законодательством.
- По окончании срока службы батареи, входящей в комплект устройства, не выбрасывайте её вместе с остальными бытовыми отходами. Утилизация устройства и батареи должна быть осуществлена согласно местным нормам и правилам по переработке отходов, чтобы предотвратить нанесение потенциального вреда окружающей среде в результате неконтролируемого выброса отходов.
- При обнаружении неисправности устройства следует немедленно обратиться в авторизованный сервисный центр или утилизировать устройство.

Дополнительная информация

Изготовитель: Чжэцзян Шалом Электрик Ко., Лтд.

Зона А, зд. 5, Шоссе Лунцин 368, Наньминшань, р-н Ляньду, г. Лишуй, пров. Чжэцзян, Китай.

Сделано в Китае.

Импортер в России / уполномоченное изготовителем лицо: ООО «Атлас», 690068, Россия, Приморский край, г. Владивосток, проспект 100-летия Владивостока, дом 155, корпус 3, офис 5.

Адрес электронной почты: atlas.llc@ya.ru

Товар соответствует требованиям технического регламента Таможенного союза:

- ТР ТС 020/2011 «Электромагнитная совместимость технических средств»;
- ТР ТС 004/2011 «О безопасности низковольтного оборудования».

Товар соответствует требованиям технического регламента Евразийского экономического союза ТР ЕАЭС 037/2016 «Об ограничении применения опасных веществ в изделиях электротехники и радиоэлектроники».

Внешний вид изделия и его характеристики могут подвергаться изменениям без предварительного уведомления для улучшения качества.

Адрес в интернете: www.dexr.club



Товар изготовлен (мм.гггг) / Тауар жасалған күні (аа.жжжж): _____ v.15

Гарантийный талон

SN/IMEI: _____

Дата постановки на гарантию: _____

Производитель гарантирует бесперебойную работу устройства в течение всего гарантийного срока, а также отсутствие дефектов в материалах и сборке. Гарантийный период исчисляется с момента приобретения изделия и распространяется только на новые продукты.

В гарантийное обслуживание входит бесплатный ремонт или замена элементов, вышедших из строя не по вине потребителя в течение гарантийного срока при условии эксплуатации изделия согласно руководству пользователя. Ремонт или замена элементов производится на территории уполномоченных сервисных центров.

Срок гарантии: 24 месяца.

Срок эксплуатации: 48 месяцев.

Актуальный список сервисных центров по адресу:

<https://www.dns-shop.ru/service-center/>



