

DEXP

РУКОВОДСТВО ПОЛЬЗОВАТЕЛЯ

Электрическая варочная поверхность

ЗМ4СТУЛ/В

ЗМ4СТУЛ/В

Уважаемый покупатель!

Благодарим Вас за выбор продукции, выпускаемой под торговой маркой «DEXP».

Мы рады предложить Вам изделия, разработанные и изготовленные в соответствии с высокими требованиями к качеству, функциональности и дизайну. Перед началом эксплуатации устройства внимательно прочитайте данное руководство, в котором содержится важная информация, касающаяся Вашей безопасности, а также рекомендации по правильному использованию устройства и уходу за ним. Позаботьтесь о сохранности настоящего Руководства, используйте его в качестве справочного материала при дальнейшем использовании устройства.

Варочная поверхность предназначена для приготовления, а также разогрева готовых продуктов питания и блюд.

Меры предосторожности

- Перед использованием варочной панели внимательно прочтите данный раздел.
- Перед выполнением любых работ или обслуживанием отключите варочную панель от электросети.
- Перед первым использованием с варочной панели необходимо снять защитную пленку.
- Варочная панель должна быть подключена к надежно заземленной сети.
- Любые изменения домашней электропроводки должны выполняться квалифицированным электриком.
- Несоблюдение данных требований может привести к поражению электрическим током.
- Будьте осторожны - у варочной панели острые края, неосторожное обращение может привести к травмам или порезам.
- Не допускается помещать горючие материалы или вещества на варочную панель.
- Строго следуйте инструкции по установке во избежание опасностей.
- Установка и заземление устройства должны производиться только квалифицированным специалистом.
- Данное устройство должно быть подключено к цепи, которая содержит изолирующий выключатель, обеспечивающий полное отключение от источника питания.
- Некорректная установка устройства может привести к аннулированию всех гарантийных обязательств.

Техника безопасности при эксплуатации и обслуживании

- Не готовьте на сломанной или треснувшей варочной панели. Если варочная панель сломалась или треснула, немедленно отключите ее от электрической сети и свяжитесь с квалифицированным специалистом.
- Перед очисткой или обслуживанием обязательно отключите варочную панель.
- Несоблюдение данных требований может привести к поражению электрическим током.

Опасность для здоровья

- Данное устройство соответствует стандартам электромагнитной безопасности, тем не менее, лица с кардиостимуляторами или другими электрическими имплантатами (такими как инсулиновые помпы) должны проконсультироваться со своим врачом или изготовителем имплантата перед использованием этого устройства, чтобы убедиться, что имплантаты не будут подвержены влиянию электромагнитного поля.
- Несоблюдение данных требований может привести к смерти.
- Во время использования устройства его доступные части нагреваются так, что могут вызывать ожоги.
- Не следует прикасаться с индукционным стеклом телом, одеждой или другими предметами, кроме подходящей кухонной посуды, пока его поверхность не остынет.
- Металлические предметы такие, как ножи, вилки, ложки и крышки, не должны располагаться на поверхности варочной панели, так как они могут нагреваться.
- Не допускайте детей к использованию варочной панели.
- Ручки кастрюль могут нагреваться. Следите за тем, чтобы ручки кастрюль не находились над другими включенными зонами варочной панели. Не позволяйте детям касаться ручек кастрюль.
- Несоблюдение данных правил может привести к ожогам и травмам.
- Скребок для варочной панели имеет острое лезвие. Используйте его с особой осторожностью и всегда храните в безопасном и недоступном для детей месте.
- Неосторожное обращение может привести к травмам или порезам.
- Не оставляйте включенную панель без присмотра. Выкипание и/или переливание через край приготавливаемой пищи может привести к задымлению и/или воспламенению.
- Не используйте устройство как рабочую поверхность.

- Не оставляйте кухонную утварь и другие предметы на поверхности панели.
- Не кладите намагниченные предметы (банковские карты, карты памяти) или электронные устройства (ноутбуки, смартфоны, планшеты, и так далее) рядом с устройством, так как они могут подвергнуться чрезмерному электромагнитному воздействию.
- После окончания использования отключите варочные зоны и панель, как указано в инструкции (используя сенсорное управление). Не полагайтесь только на функцию обнаружения посуды для отключения конфорки при ее снятии.
- Не разрешайте детям сидеть, стоять или забираться на варочную панель.
- Не оставляйте детей без присмотра в помещении, где используется панель.
- Это устройство не предназначено для использования детьми, а также лицами с ограниченными физическими, физиологическими или умственными способностями, или отсутствием опыта и/или знаний, кроме случаев, когда лицо, ответственное за их безопасность, контролирует их действия или дает указания о правильном использовании данного устройства.
- Не пытайтесь самостоятельно ремонтировать, настраивать или заменять части устройства. Для ремонта обращайтесь в авторизованный сервисный центр.
- Не используйте пароочиститель для чистки поверхности устройства.
- Не кладите и не роняйте тяжёлые предметы на поверхность устройства.
- Не вставайте на варочную панель.
- Не используйте посуду с неровными краями. Не передвигайте посуду по варочной панели. Это может поцарапать поверхность, что приведёт к снижению рабочих качеств устройства.
- Не используйте металлические щётки или абразивные чистящие средства для чистки поверхности панели, так как они могут поцарапать индукционное стекло.
- Если электрический кабель панели поврежден, его замена должна производиться квалифицированным специалистом сервисного центра во избежание травм.
- Данное устройство предназначено для использования в домашних или подобных условиях, например, в кухонных зонах для персонала в магазинах, офисах и других рабочих помещениях, в фермерских домах, в гостиницах, отелях, хостелах и прочих жилых помещениях.
- Дети младше 8 лет не должны использовать панель без присмотра взрослых.
- Приготовление пищи с использованием жира и масла без присмотра может быть опасным и привести к возгоранию. Никогда не пытайтесь потушить пламя водой, немедленно отключите электричество, накройте пламя крышкой или противопожарным покрывалом.
- Не храните посторонние предметы на поверхности варочной панели.
- Это устройство не предназначено для управления посредством внешнего таймера или отдельной системы дистанционного управления.

Схема варочной панели

Вид сверху

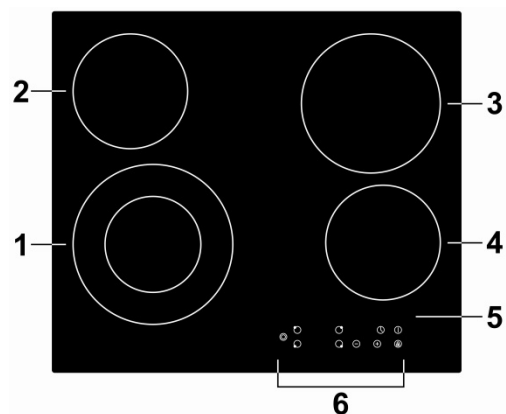

1. Конфорка 1. Макс. мощность 2200/1500 Вт.
2. Конфорка 2. Макс. мощность 1200 Вт.
3. Конфорка 3. Макс. мощность 1800 Вт.
4. Конфорка 4. Макс. мощность 1200 Вт.
5. Поверхность.
6. Панель управления.

Панель управления

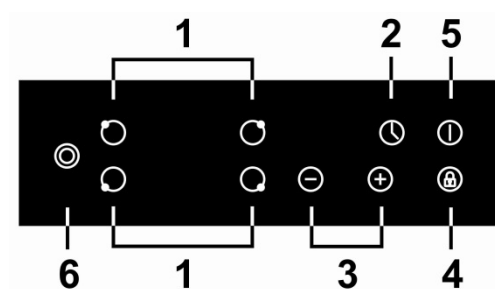

1. Кнопка выбора конфорок.
2. Кнопка таймера.
3. Кнопки управления мощностью/таймером.
4. Управление блокировкой.
5. Кнопка вкл./выкл.
6. Кнопка включения дополнительного контура нагрева.

Установка

Выбор оборудования для монтажа

Вырежьте отверстие под варочную поверхность в соответствии с размерами, показанными на чертеже.

Для установки и использования необходим допуск как минимум 5 см с каждой стороны. Убедитесь, что толщина рабочей поверхности составляет по меньшей мере 30 мм. Пожалуйста, выбирайте термостойкие и изолированные от рабочей поверхности материалы (непропитанная древесина и аналогичные волокнистые или гигроскопичные материалы не должны использоваться в качестве рабочей поверхности), чтобы избежать поражения электрическим током и деформации, вызванной излучением тепла от конфорки.

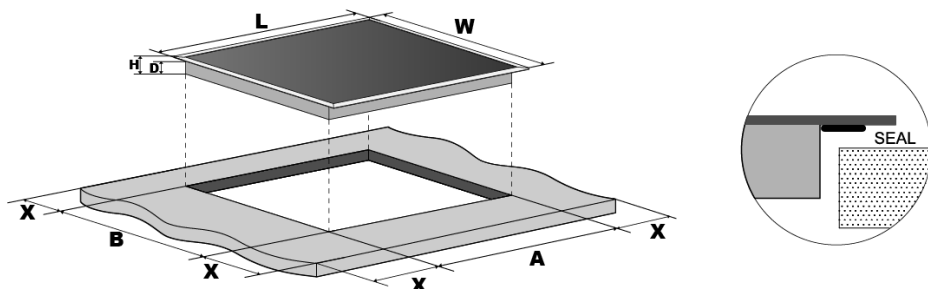

L (мм)	W (мм)	H (мм)	D (мм)	A (мм)	B (мм)	X (мм)
590	520	52	48	560	490	Мин. 50

Внимание!

 Убедитесь, что варочная панель хорошо проветривается, и отверстия для воздуха не заблокированы. Безопасное расстояние между плитой и шкафом над варочной поверхностью должно быть не менее 760 мм.

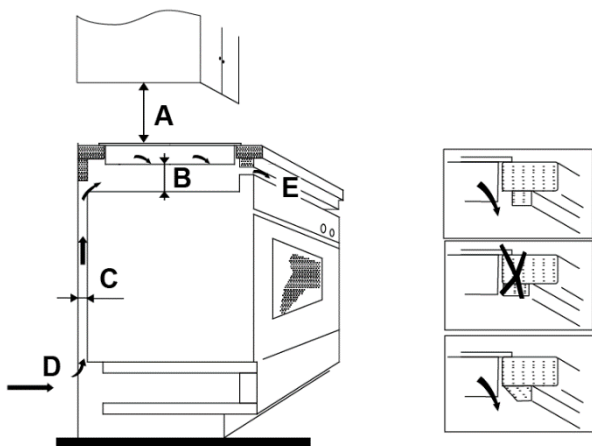

A (мм)	B (мм)	C (мм)	D	E
760	Мин. 50	Мин. 20	Входное отверстие воздуха	Выход воздуха, 5 мм

Перед началом установки убедитесь в том, что:

- Рабочая поверхность прямоугольная и ровная, и никакие элементы конструкции не влияют на требования к пространству.
- Рабочая поверхность изготовлена из термостойкого и изолированного материала.
- Если варочная панель установлена над духовкой, в духовке имеется встроенный вентилятор охлаждения.

- Установка будет соответствовать всем требованиям, применяемым стандартам и правилам.
- Подходящий изолирующий выключатель, обеспечивающий полное отключение от сетевого источника питания, встроен в постоянную проводку, смонтирован и расположен так, чтобы соответствовать местным правилам и правилам эксплуатации электропроводки.
- Изолирующий выключатель должен быть одобренного типа и обеспечивать разделение контакта с воздушным зазором 3 мм на всех полюсах (или во всех активных [фазных] проводниках, если местные правила проводки допускают такое изменение требований).
- Изолирующий выключатель должен быть доступен.
- Вы используете жаростойкие и легко очищаемые покрытия (например, керамическую плитку) для поверхностей стен вокруг варочной панели.

После установки варочной панели убедитесь в том, что:

- Кабель питания не доступен через дверцы шкафа или ящики.
- Существует достаточный приток свежего воздуха из-за пределов шкафа к основанию варочной панели.
- Если варочная панель установлена над выдвижным ящиком или шкафом, теплозащитный барьер устанавливается ниже основания варочной панели.
- Обеспечен доступ к изолирующему выключателю.

Перед установкой кронштейнов

Установите варочную панель на ровную устойчивую поверхность. Не надавливайте на кнопки управления варочной панели.

Регулировка кронштейнов

Закрепите варочную поверхность с помощью 2 кронштейнов (см. изображение). Отрегулируйте положение кронштейнов в зависимости от толщины столешницы.

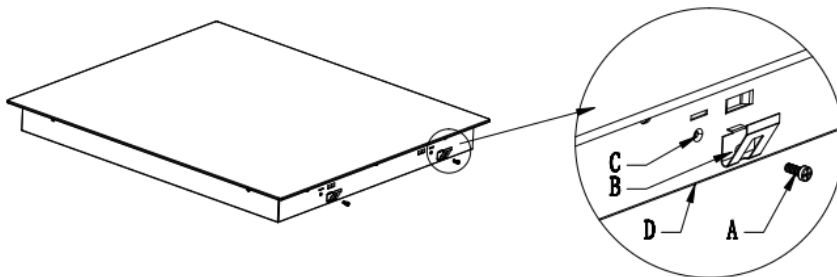

A	B	C	D
Шуруп	Кронштейн	Отверстие под шуруп	Основа

Закрепите варочную поверхность с помощью 4 кронштейнов (см. изображение).

- **Glass** – стекло.
- **Retaining bracket** – упорный кронштейн.
- **Screw** – шуруп.
- **Bottom case** – нижняя часть панели.
- **Worktop/kitchen cabinet** – столешница/элемент кухонного гарнитура.

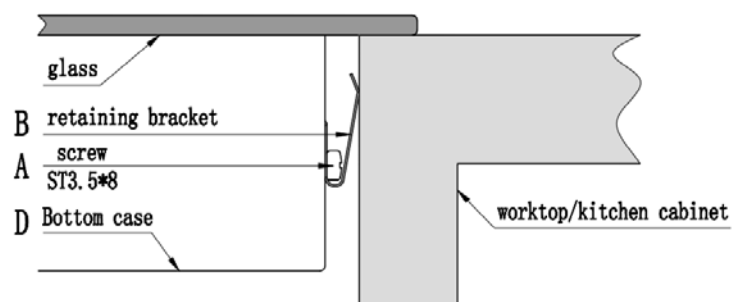

Примечание

1. Варочная поверхность должна быть установлена квалифицированным персоналом или техническими специалистами. Во избежание повреждения устройства и получения травм, пожалуйста, не производите установку плиты самостоятельно.
2. Варочная поверхность не должна быть установлена на холодильное оборудование, посудомоечные машины и барабанные сушилки, так как высокая влажность может повредить электронику.
3. Варочная панель должна быть установлена таким образом, чтобы обеспечить оптимальное рассеивание тепла.
4. Стена и зона нагрева над рабочей поверхностью должны выдерживать высокую температуру.
5. Для того, чтобы избежать каких-либо повреждений, поверхность, к которой крепится устройство, клей и прочие материалы должны выдерживать высокую температуру.

Подключение варочной панели к сети электропитания

Варочная панель должна быть подключена к источнику питания только квалифицированным специалистом.

Перед подключением варочной панели к электросети убедитесь, что:

1. Бытовая электропроводка подходит для мощности, потребляемой варочной панелью.
 2. Напряжение соответствует значению, указанному на паспортной табличке
 3. Секции силовых кабелей могут выдерживать нагрузку, указанную на паспортной табличке.
- Для подключения варочной панели к электросети не используйте адаптеры, переходники или удлинители, так как они могут вызвать перегрев и возгорание.
 - Кабель питания не должен касаться горячих поверхностей и должен располагаться так, чтобы его температура не превышала 75° C в любой точке.
 - Блок питания должен быть подключен в соответствии с соответствующим стандартным или автоматическим однополюсным выключателем.

Способ подключения показан ниже:

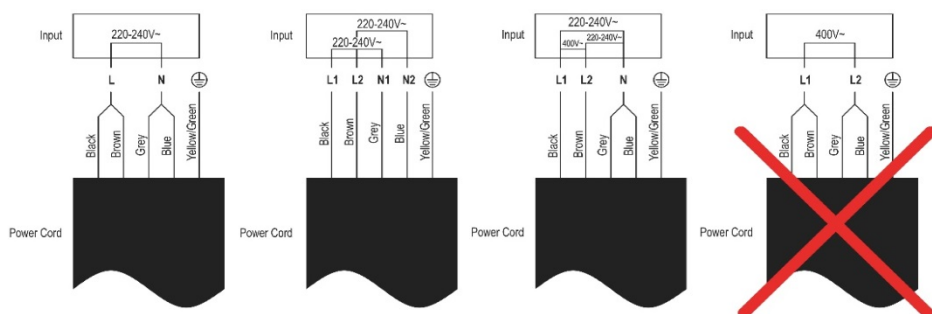

- Если кабель поврежден, его замена производится специалистом сервисного центра с помощью специальных инструментов, чтобы избежать любых несчастных случаев.
- Если варочная панель подключается непосредственно к сети, должен быть установлен многополюсный автоматический выключатель с минимальным расстоянием между контактами 3 мм.
- Необходимо убедиться, что подключение к электрической сети выполнено корректно, и что оно соответствует требованиям безопасности.
- Кабель нельзя сгибать или пережимать.
- Регулярная проверка и замена кабеля осуществляется квалифицированными специалистами.

Сенсорное управление

- Кнопки управления реагируют на прикосновения, нет необходимости прикладывать усилия при нажатии на кнопки.
- Нажимайте на кнопки подушечками пальцев.
- При каждом прикосновении Вы услышите звуковой сигнал.
- Убедитесь, что кнопки всегда находятся в чистом и сухом состоянии. Наличие даже тонкой водной пленки приведет к трудностям в управлении.

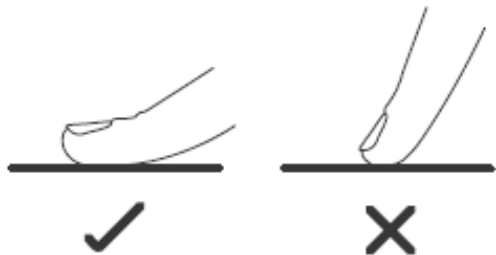

Выбор посуды

- Не используйте посуду с неровным или изогнутым дном.



- Убедитесь, что основание вашей кастрюли гладкое, плотно прилегает к варочной панели и имеет такой же размер, как зоны приготовления пищи.

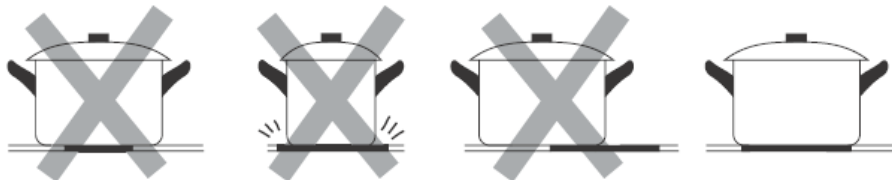

- Не передвигайте посуду по варочной панели. Это может поцарапать поверхность, что приведёт к снижению рабочих качеств устройства.

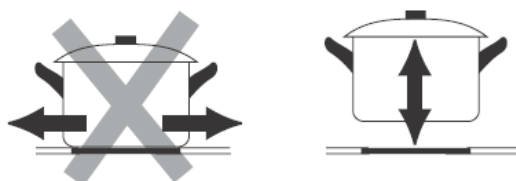

Использование варочной панели

Начало работы

1. Нажмите кнопку Вкл./Выкл. После включения раздастся звуковой сигнал, на дисплее будет отображаться значок “—” или “— —”, обозначающий, что варочная панель находится в режиме ожидания.



2. Разместите подходящую посуду на конфорке, которую хотите использовать. Убедитесь, что дно посуды и варочной поверхности сухие и чистые.



3. Коснитесь кнопки выбора нужной конфорки, рядом с кнопкой загорится индикатор.

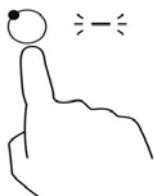

4. Установите мощность нагрева нажатиями кнопок «-» или «+».

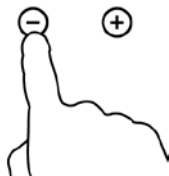

- Если Вы не выберете мощность нагрева в течение 1 минуты, то варочная панель автоматически выключится.
 - Вы можете изменять мощность нагрева во время готовки.
5. Если Вы используете кастрюлю большого размера, необходимо включить дополнительный контур нагрева. Для этого коснитесь кнопки выбора нужной конфорки, затем «-» «+» и . Повторное касание отключит дополнительный контур нагрева.



Завершение работы

1. Коснитесь кнопки управления мощностью конфорки, которую необходимо отключить.



2. Отключите конфорку, установив значение «0» нажатием кнопок «-» и «+». Убедитесь, что на дисплее отображается «0».

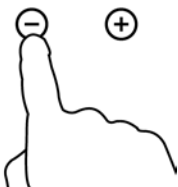

3. Нажмите кнопку Вкл./Выкл., чтобы отключить панель полностью.



4. Будьте осторожны с горячей поверхностью. Значок **H** указывает, поверхность какой из конфорок горячая. Когда зона приготовления остынет до безопасной температуры, значок погаснет. Также функция может использоваться в качестве режима энергосбережения, если Вы хотите разогреть пищу, используя еще горячую конфорку.



Блокировка кнопок управления

- Вы можете заблокировать кнопки управления, чтобы избежать непредусмотренного использования, например, случайного включения конфорок детьми.
- Когда блокировка включена, все кнопки, кроме Вкл./Выкл., неактивны.

Блокировка:

Нажмите кнопку блокировки. Индикатор таймера будет отображать значок «Lo».

Разблокировка:

1. Убедитесь в том, что панель выключена.
2. Нажмите и держите кнопку блокировки 3 сек.
3. Варочная панель готова к использованию.



Когда блокировка включена, все кнопки, кроме Вкл./Выкл., неактивны. В случае необходимости панель можно без проблем отключить, но, чтобы начать ее использовать, сначала придется разблокировать.

Безопасное время работы

Варочная поверхность оборудована таймером для автоматического отключения, если Вы забыли отключить конфорку. Время работы по умолчанию указано в таблице:

Уровень мощности нагрева	1	2	3	4	5	6	7	8	9
Время работы по умолчанию (час)	8	8	8	4	4	4	2	2	2

Если Вы сняли с конфорки посуду:

- Индукционная конфорка перестает нагреваться и отключается автоматически через 2 минуты.
- Керамическая конфорка продолжает нагреваться.



Лицам с кардиостимуляторами следует проконсультироваться у врача, прежде чем использовать данное устройство.

Таймер

Вы можете использовать таймер двумя способами:

1. В качестве таймера обратного отсчета. В данном случае таймер не отключает зоны приготовления по истечению времени.
2. Вы можете настроить таймер на отключение, по истечению заданного времени одна или более зон приготовления будут отключены.

Максимальное время таймера – 99 минут.

Использование таймера обратного отсчета

Если ни одна из конфорок не включена:

1. Убедитесь, что варочная панель включена. Примечание: можно использовать таймер обратного отсчёта, даже если ни одна из конфорок не включена.
2. Нажмите кнопку таймера. Индикатор обратного отсчета будет мигать, на дисплее таймера появится значение «30».



3. Установите время, нажимая на кнопки «-» и «+».

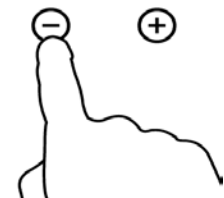

Нажмите на кнопки «-» и «+» один раз, чтобы уменьшить/увеличить время на 1 минуту.

4. Нажмите и держите кнопки «-» и «+», чтобы уменьшить/увеличить время на 10 минут.
5. Обратный отсчет начнется сразу же, после установки времени. На дисплее будет отображаться оставшееся время, индикатор таймера будет мигать в течение 5 секунд.

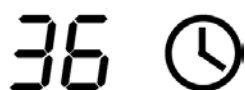

6. Когда установленное время закончится, в течение 30 секунд раздастся звуковой сигнал и на дисплее отобразится значение «- -».

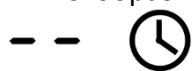

Установка таймера для отключения одной конфорки

1. Выберите конфорку, для которой Вы хотите установить таймер (например, конфорка 2).



2. Нажмите кнопку таймера. Индикатор обратного отсчета будет мигать, на дисплее таймера появится значение «30».



3. Установите время, нажимая на кнопки «-» и «+».

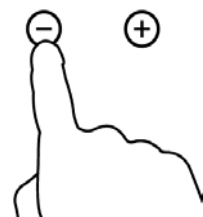

- Нажмите на кнопки «-» и «+» один раз, чтобы уменьшить/увеличить время на 1 минуту.
 - Нажмите и держите кнопки «-» и «+», чтобы уменьшить/увеличить время на 10 минут.
4. Нажмите на кнопку «-», таймер обнулится, на дисплее появится значение «00».

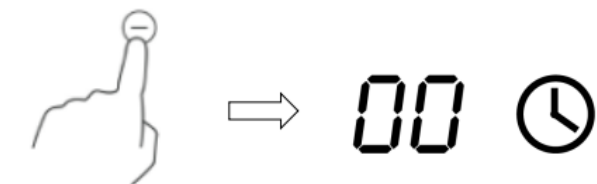

5. Обратный отсчет начнется сразу же, после установки времени. На дисплее будет отображаться оставшееся время, индикатор таймера будет мигать в течение 5 секунд.



Примечание: красная точка будет гореть напротив индикатора уровня мощности нагрева, это означает, что данная конфорка выбрана.

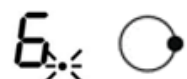

6. По истечении времени таймера соответствующая конфорка автоматически отключится, появится символ H.

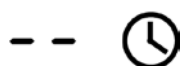

Остальные конфорки продолжают работать, если они были включены ранее.

Установка таймера для отключения нескольких конфорок

1. При использовании таймера для отключения нескольких конфорок, таймер будет отображать ближайшее время отключения одной из конфорок (например, если установка: конфорка 2 – отключение через 3 минуты, конфорка 3 – отключение через 6 минут, то таймер будет показывать «3»).

Примечание: красный индикатор, мигающий рядом с индикатором мощности нагревания конфорки, означает таймер, указывающий время нагревания конфорки.

Если Вы хотите проверить время, установленное для других конфорок, дотроньтесь до кнопки управления мощностью нагревания.

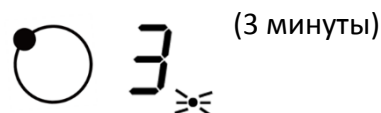

2. По истечении времени таймера соответствующая конфорка автоматически отключится, появится символ H.



Примечание: если Вы хотите изменить установленное время таймера, необходимо повторить все шаги, начиная с п.1.

Чистка поверхности

Вид загрязнений	Способ чистки	Примечание
Повседневные загрязнения (отпечатки пальцев, следы, пятна, оставленные продуктами питания или несладкие следы выкипания на стекле)	<ol style="list-style-type: none">1. Отключите варочную поверхность от электрической сети.2. Нанесите чистящее средство на тёплую (но не горячую!) поверхность.3. Промойте и вытрите насухо чистой тканью или бумажным полотенцем.4. Подключите варочную поверхность к электрической сети.	<ul style="list-style-type: none">• Когда варочная поверхность отключена от электрической сети, на панели управления не будет гореть индикатор, предупреждающий, что поверхность горячая, несмотря на то, что конфорка всё ещё остаётся горячей.• Металлические щётки и абразивные чистящие средства могут поцарапать варочную поверхность.• Никогда не оставляйте остатки моющего средства на варочной поверхности: на ней могут остаться пятна.

Следы от выкипания и сладкие следы	<p>Удаляйте подобные следы с помощью специального скребка для керамических варочных поверхностей.</p> <ol style="list-style-type: none"> 1. Отключите варочную поверхность от электрической сети. 2. Держите лезвие скребка под углом 30° к варочной поверхности и очистите загрязнения или следы выкипания с конфорки. 3. Вытрите остатки мягкой тряпкой или полотенцем. 4. Следуйте указаниям пунктов 2-4 предыдущего пункта. 	<ul style="list-style-type: none"> • Постарайтесь очищать пятна от выкипания или сладкие следы как можно скорее. После остывания их будет отчистить намного сложнее. • Будьте осторожны при работе со скребком.
Загрязнения на панели управления	<ol style="list-style-type: none"> 1. Отключите варочную поверхность от электрической сети. 2. Промокните следы проливания. 3. Протрите панель управления с помощью мягкой тряпки или губки. 4. Протрите панель управления насухо бумажным полотенцем. 5. Подключите варочную поверхность к электрической сети. 	Вытирайте насухо панель управления после чистки. Если на ней осталась жидкость, то сенсорная панель может работать неправильно.

Возможные проблемы и их решение

Проблема	Возможная причина	Возможное решение
Варочная поверхность не включается.	Нет напряжения в электрической сети.	Убедитесь, что варочная панель подключена к электрической сети и включена. Проверьте напряжение в электросети.
Сенсорная панель не реагирует на нажатия.	Включена блокировка.	Снимите блокировку. См. раздел «Использование варочной панели».
Сенсорная панель плохо реагирует на нажатия.	На панели осталась защитная пленка, попала вода или Вы касаетесь кнопок ногтями.	Убедитесь, что поверхность панели чистая и сухая, касайтесь кнопок подушечками пальцев.
Индукционное стекло поцарапано.	Использование посуды с острыми краями. Использование несоответствующих абразивных чистящих средств.	Используйте посуду с плоским и гладким дном. См. раздел «Выбор посуды». См. раздел «Уход и очистка».
Некоторая посуда издает щелкающие звуки.	Это может быть вызвано конструкцией посуды (слои различных металлов вибрируют по-разному).	Это нормальное явление. Не является неисправностью панели.

Варочная панель издает тихий гул при готовке на высокой мощности.	Это связано с технологией индукционного приготовления пищи.	Это нормальное явление, однако, шум должен исчезать или становиться тише при переключении на низкую мощность.
Слышен шум вентилятора.	Вентилятор охлаждения встроенный в варочную панель предназначен для защиты от перегрева. Он может продолжать работать, даже если Вы отключили варочную панель.	Это нормальное явление и не требует каких-либо действий. Не отключайте питание варочной панели на стене до тех пор, пока вентилятор работает.
Посуда не нагревается и не появляется на дисплее.	Варочная панель не может распознать посуду, так как она не подходит для использования. Варочная панель не может распознать посуду из-за ее маленького размера или неправильного положения на конфорке.	Используйте соответствующую посуду. См. раздел «Выбор посуды». Расположите посуду по центру конфорки, убедитесь, что ее размер соответствует размеру конфорки.
Варочная панель или конфорка неожиданно выключилась, раздался звуковой сигнал, на дисплее появилось сообщение с кодом ошибки (обычно чередующиеся цифры на дисплее таймера приготовления).	Техническая ошибка.	Запомните буквы и цифры кода ошибки. Отключите варочную панель от сети питания. Свяжитесь со специалистом сервисного центра.

Правила и условия монтажа, хранения, перевозки (транспортировки), реализации и утилизации

- Хранение и транспортировка устройства должны производиться в сухом помещении. Устройство требует бережного обращения, оберегайте его от воздействия пыли, грязи, ударов, влаги, огня и т.д.
- Реализация устройства должна производиться в соответствии с действующим законодательством РФ.
- По окончании срока службы изделия не выбрасывайте его вместе с остальными бытовыми отходами. Утилизация данного изделия должна быть осуществлена согласно местным нормам и правилам по переработке отходов.
- Утилизация изделий позволяет предотвратить нанесение потенциального вреда окружающей среде и здоровью человека в результате неконтролируемого выброса отходов и рационально использовать материальные ресурсы. За более подробной информацией по сбору и утилизации отслужившего электрического и электронного оборудования, осуществляемым бесплатно и по вашему месту жительства, обратитесь соответствующее управление вашего муниципального органа власти.



Дополнительная информация

Изготовитель: Чжуншань Силк Имп. энд Эксп. Груп Ко., ЛТД. оф Гуандун.
Шоссе Юэ Лай Нань 28, г. Чжуншань, пров. Гуандун, Китай.

Уполномоченное изготовителем лицо: ООО «Атлас»,
690068, Приморский край, г. Владивосток, пр-т 100 лет Владивостоку, 155, корп. №3.

Изделие имеет сертификат соответствия, выданный Государственным органом по Сертификации.
Номер ТС: RU C-CN.AB15.B.06859.

Орган по сертификации: общество с ограниченной ответственностью «ЦЕНТРОТЕСТ».

Срок действия: 05.03.2018 по 04.03.2021 включительно.

Внешний вид изделия и его характеристики могут подвергаться изменениям без предварительного уведомления.

Фактический интерфейс устройства может отличаться от представленного в данном руководстве.

Адрес в интернете: www.dexp.club



www.dexp.club