

DEXP

РУКОВОДСТВО ПОЛЬЗОВАТЕЛЯ

DEXP

**LED телевизор
H24G8100C**

Содержание

Декларация	5
Меры предосторожности	6
Установка телевизора	8
• Расстояния при установке телевизора на стене	9
• Расстояния при установке телевизора на подставке	10
Сборка подставки и настенная установка	11
• Сборка подставки	11
• Настенная установка (опционально)	12
Схема телевизора	13
Внешние подключения	15
• Подключение антенны	15
• Подключение внешних устройств	15
• Подключение HDMI устройств	16
• Подключение усилителя НЧ	16
• Подключение компьютера	16
• Подключение DVD-проигрывателя	17
• Подключение карты условного доступа CI+	17
• Подключение наушников, USB-устройств	18
Пульт дистанционного управления	19
• Установка батарей в пульт дистанционного управления	20
• Обращение с батареями	20
• Дальность действия пульта дистанционного управления	20
Основные операции	21
Включение и начало работы	23
Домашней экран	23
Виртуальные ассистенты	24
Подписки на сервисы	25
Настройки	25
• Подключить пульт или другое Bluetooth-устройство	26
• Найти каналы	26
• Настроить дату и время	26
• Изменить настройки экрана	27
• Изменить настройки звука	27
• Заново подключить к интернету	27
• Обновить прошивку	28
• Вернуть заводские настройки	28
Смотреть телеканалы	28
Смотреть фильмы и сериалы	28
Смотреть видео из интернета	29
Слушать музыку	29
Слушать радио	30
Управлять умным домом	31
Пользоваться приложениями	31

Играть в облачные игры.....	31
Как перезагрузить или выключить телевизор.....	32
Что-то не работает? Давайте разбираться.....	32
• Не получается подключиться к интернету	32
Узнать больше или связаться с нами	32
Возможные проблемы и их решения	33
Информация	35
Технические характеристики SMART-системы	35
Технические характеристики	36
Правила и условия монтажа, хранения, перевозки (транспортировки), реализации и утилизации	37
Дополнительная информация	38
Приложение к руководству пользователя	39
Гарантийный талон.....	40

Уважаемый покупатель!

Благодарим Вас за выбор нашей продукции.

Мы рады предложить Вам изделия и устройства, разработанные и изготовленные в соответствии с высокими требованиями к качеству, функциональности и дизайну. Перед началом эксплуатации внимательно прочитайте данное руководство, в котором содержится важная информация, касающаяся Вашей безопасности, а также рекомендации по правильному использованию продукта и уходу за ним. Позаботьтесь о сохранности настоящего Руководства и используйте его в качестве справочного материала при дальнейшей эксплуатации изделия.

Телевизор – это электронное устройство для приёма и отображения изображения и звука, передаваемых по беспроводным каналам или по кабелю (в том числе телевизионных программ или сигналов от устройств воспроизведения видеосигнала — например, DVD/Blu-ray-проигрывателей, игровых приставок и т. д.).

В связи с постоянной работой над усовершенствованием продукции «DEXP» технические характеристики, внешний вид и описание некоторых функций могут не соответствовать информации в руководстве по эксплуатации (далее - РЭ). При несоответствии между РЭ и фактическими функциями, последние имеют преимущественную силу.



Декларация

Любой контент и услуги, доступ к которым осуществляется с помощью настоящего устройства и которые предназначены только для индивидуального некоммерческого использования, являются собственностью соответствующей третьей стороны и подлежат охране в соответствии с правилами и законами об авторском праве, патенте, товарном знаке и других правах интеллектуальной собственности. Никакая часть такого контента и услуг не может быть изменена, продублирована, опубликована, загружена, распространена, переведена, продана или использована для изготовления и распространения продуктов, полученных на их основе без предварительного разрешения владельца контента или поставщика услуг.

Вы признаёте и соглашаетесь, что только Вы будете нести риск, связанный с использованием этого устройства, и в дальнейшем только Вы будете нести любой риск, связанный с качеством, характеристиками и точностью любого контента и услуг, доступ к которым осуществляется с помощью этого устройства. В пределах, допускаемых применимым законодательством, данное устройство, а также контент и услуги третьих лиц предоставляются без гарантий, явных или подразумеваемых. Любой контент и услуги, предоставляемые вместе с данным устройством, являются собственностью соответствующей третьей стороны, поэтому Производитель не делает никаких заявлений и не даёт никаких гарантий в отношении их качества, своевременности, законности и полноты контента, предоставляемого с помощью этого устройства, и не несёт ответственности за вытекающие из них юридические последствия или обязательства по возмещению убытков.

Производитель оставляет за собой право ограничить использование или доступ к определённому контенту или услуге. Поскольку содержание и сервисные услуги передаются через сеть и средства передачи третьей стороны, Производитель не осуществляет обслуживание клиентов и не возлагает на себя обязательств по такому обслуживанию.

Меры предосторожности

	ВНИМАНИЕ РИСК ПОРАЖЕНИЯ ЭЛЕКТРИЧЕСКИМ ТОКОМ, НЕ ОТКРЫВАТЬ	
<p>ВНИМАНИЕ: ЧТОБЫ ИЗБЕЖАТЬ ПОРАЖЕНИЯ ЭЛЕКТРИЧЕСКИМ ТОКОМ, НЕ СНИМАЙТЕ ПЕРЕДНЮЮ ИЛИ ЗАДНЮЮ КРЫШКУ ТВ. УСТРОЙСТВО НЕ СОДЕРЖИТ ДЕТАЛЕЙ, КОТОРЫЕ МОГУТ БЫТЬ ОТРЕМОНТИРОВАНЫ ИЛИ ЗАМЕНЕНЫ ПОЛЬЗОВАТЕЛЕМ. ДЛЯ РЕМОНТА ОБРАТИТЕСЬ К КВАЛИФИЦИРОВАННЫМ СПЕЦИАЛИСТАМ.</p>		



Значок молнии в треугольнике предупреждает пользователя о наличии опасного напряжения внутри устройства, которое может привести к поражению электрическим током. Снимать панель, помеченную таким знаком, запрещено.



Восклицательный знак в треугольнике служит предупреждением для пользователя о наличии соответствующих инструкций по обслуживанию или устранению неполадок.

Данное устройство не предназначено для использования в коммерческих целях.

Не подвергайте телевизор воздействию влаги или дождя во избежание риска возгорания или поражения электрическим током. Избегайте попадания брызг и капель воды на устройство.

На телевизор запрещено помещать любые ёмкости с водой (вазы, бутылки, стаканы и т. д.).

Во время работы экран и корпус телевизора могут нагреваться. Это не является неисправностью.

В случае появления дыма, странного шума или запаха от устройства необходимо:

- немедленно выключить телевизор;
- вытащить вилку из розетки;
- связаться с авторизованным сервисным центром.

Незамедлительно отключите телевизор от сети питания и обратитесь к квалифицированному специалисту в случае возникновения следующих проблем:

- вилка или шнур питания повреждены;
- несоответствие сетевой розетке;
- телевизор поврежден в результате падения или удара;
- телевизор подвергся воздействию влаги, или в него попали посторонние предметы.

Никогда не вставляйте посторонние предметы в отверстия телевизора, так как они могут соприкоснуться с опасным напряжением или вызвать короткое замыкание, что может привести к возгоранию или поражению электрическим током.

Устройство не предназначено для использования детьми и лицами с ограниченными физическими, сенсорными или умственными способностями, кроме случаев, когда над ними осуществляется контроль другими лицами, ответственными за их безопасность. Не позволяйте детям играть с устройством.

Не перегружайте сетевые розетки, удлинители или адаптеры, это может привести к возгоранию или поражению электрическим током. Шнур питания должен быть проложен таким образом, чтобы на него нельзя было наступить или придавить предметами, помещенными сверху или рядом. Особое внимание обращайте на шнур питания возле вилки, розетки и на выходе из телевизора. К вилке телевизора всегда должен быть доступ для его отключения. При выключении вилки из розетки держитесь руками за вилку, а не за шнур. Никогда не отключайте вилку от розетки мокрыми руками.

Не давите и не царапайте экран, не помещайте какие-либо предметы на телевизор. Это может привести к ухудшению изображения или повреждению экрана.

Во избежание возгорания не помещайте рядом с телевизором открытые источники огня, например, свечи и др.

Внешняя антенна не должна располагаться в непосредственной близости от воздушных линий электропередачи или других электрических или силовых цепей или там, где она может упасть на такие линии или сети. При установке внешней антенны следует быть предельно осторожным и избегать контакта с силовыми линиями, так как это может быть смертельно опасным.

Если телевизор не используется в течение нескольких дней, следует отключить телевизор от электрической сети в целях безопасности и энергосбережения. Если телевизор выключен, но не отсоединен от электрической сети, он находится в режиме ожидания. Для корректной работы некоторых опций телевизора может потребоваться, чтобы телевизор оставался в режиме ожидания. Во время грозы немедленно вытащите вилку телевизора из розетки. Не трогайте антенну руками во время грозы.

Чрезмерно громкий звук в наушниках может привести к поражению слуха.

Установка телевизора

Советы по установке телевизора

- ТВ должен быть установлен около штепсельной розетки переменного тока для легкого включения и отключения.
- Для собственной безопасности выберите соответствующую скобу настенного крепления или подставку.
- Обратитесь к квалифицированному специалисту для установки ТВ на стене. Неправильная установка может привести к неустойчивому положению ТВ.

Внимание

Если телевизор не установлен на ровную устойчивую поверхность, он может быть потенциально опасен из-за возможности падения. Во избежание повреждений следует руководствоваться следующими мерами предосторожности:

- Используйте шкафы/подставки, рекомендованные производителем телевизора.
- Размещайте телевизор только на ровных стабильных поверхностях.
- Убедитесь, что телевизор не свисает с края мебели, на которой установлен.
- Не ставьте телевизор на высокую мебель, если он не зафиксирован.
- Не ставьте телевизор на ткань или другие предметы, которые находятся между мебелью и телевизором.
- Не устанавливайте ТВ в местах, подверженных механической вибрации.
- Не устанавливайте ТВ в местах, в которых в него могут проникнуть насекомые.
- Не устанавливайте ТВ напротив кондиционера, иначе на внутренней панели экрана может конденсироваться влага и вызвать поломку.
- Не устанавливайте ТВ в местах с сильным магнитным полем, иначе оно может вызывать помехи в его работе и электромагнитные волны могут привести к его выходу из строя.
- Объясните детям о существующей опасности при попытках залезть на мебель, на которой установлен телевизор.

Вентиляция

- Убедитесь, что со всех сторон от ТВ оставлено необходимое пространство, как показано на схемах далее.
- Не закрывайте вентиляционные отверстия и не вставляйте какие-либо предметы в корпус.
- Не помещайте устройство в ограниченное пространство, например, в какие-либо встроенные шкафы. Это будет препятствовать нормальной вентиляции и приведет к выходу ТВ из строя.

Расстояния при установке телевизора на стене

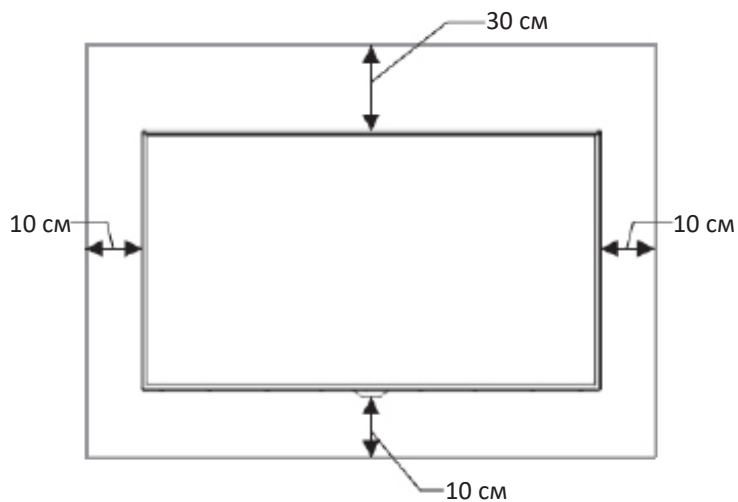

Преграда для циркуляции воздуха

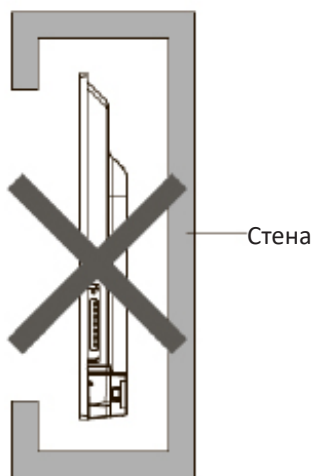

Расстояния при установке телевизора на подставке

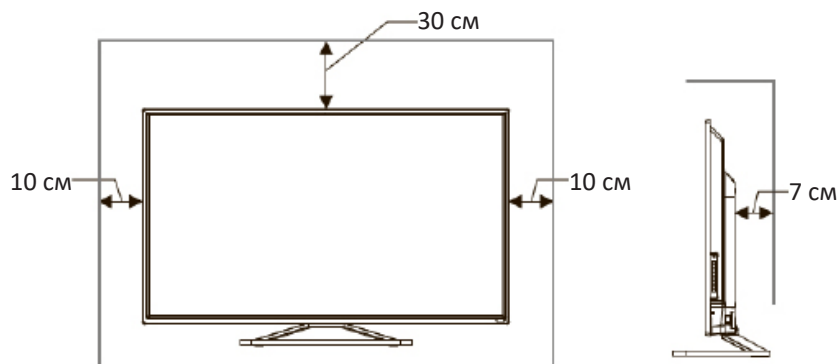

Преграда для циркуляции воздуха

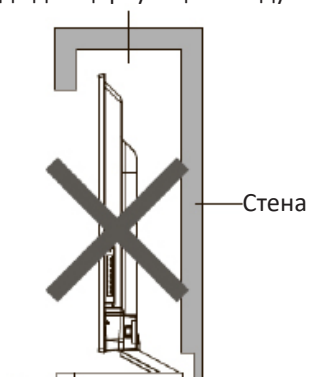

Сборка подставки и настенная установка

Перед установкой телевизора распакуйте телевизор и убедитесь в наличии всех комплектующих:

- телевизор;
- руководство пользователя;
- пульт дистанционного управления;
- кабель питания (может быть подсоединён к ТВ);
- батарейки AAA (2 шт);
- винты крепления опоры (4 шт);
- подставки (2 шт);
- индивидуальная тара;
- гарантийный талон.

В случае их отсутствия обратитесь к продавцу.

Сборка подставки

1. Прежде чем прикрепить/снять подставку, убедитесь, что телевизор выключен.
2. Положите телевизор экраном вниз на мягкую поверхность, чтобы предотвратить его повреждение.
3. Извлеките из упаковки подставки и вставьте в разъёмы в нижней части телевизора.
4. Закрепите подставки, используя 4 винта, идущих в комплекте.
5. Чтобы отсоединить подставки от телевизора, выполните шаги 3 и 4 в обратном порядке.

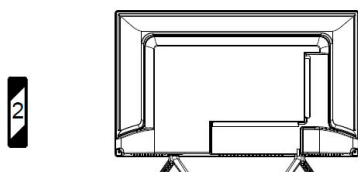
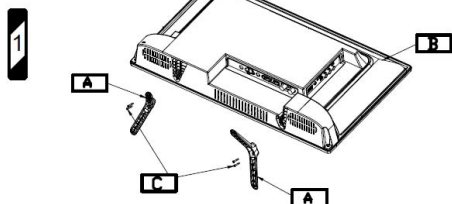
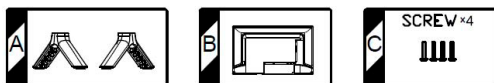

Настенная установка (опционально)

Телевизор может быть установлен на стену с помощью специального настенно-го кронштейна (не входит в комплект поставки). Перед установкой телевизора на стену необходимо снять стандартную подставку.

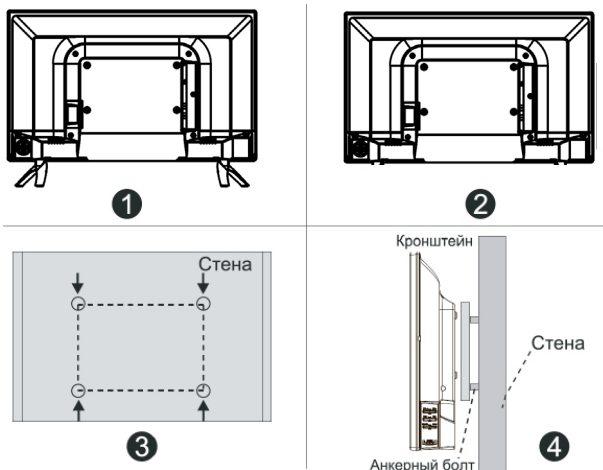

1. Положите телевизор экраном вниз на мягкую поверхность, чтобы предотвратить его повреждение.
2. Используя отвёртку, открутите винты и снимите стандартную подставку в нижней части телевизора (1).
3. Разметьте карандашом расстояние между отверстиями для винтов в соответствии с размерами кронштейна (2, 3).
4. Просверлите в стене отверстия и вставьте 4 анкерных болта для крепления (4).
5. Закрутите винты на задней поверхности телевизора для фиксации кронштейна и повесьте конструкцию на стену.

Спецификация настенного крепления

Модель	H24G8100C
Схема расположения настенных отверстий (мм)	200x100
Размер болта для настенного крепления	M4

Примечания:

- Схема справа дана только для справки.
- Для крепления используйте кронштейны, отвечающие стандарту VESA.



Схема телевизора

Передняя панель

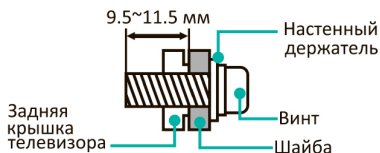
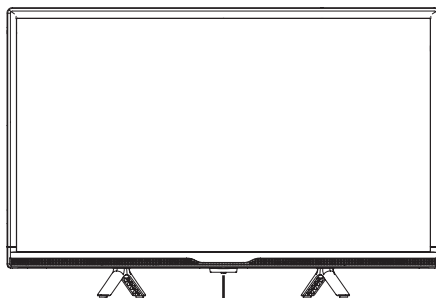

Датчик ДУ/ Индикатор питания /
Кнопка питания

Наименование	Описание
Датчик ДУ	Принимает дистанционные сигналы с пульта ДУ. Не ставьте ничего рядом с датчиком, так как это может повлиять на его работу.
Индикатор питания	В режиме ожидания индикатор горит красным цветом. Световой индикатор не горит в режиме питания.
Кнопка питания	Нажмите на кнопку для выбора источника сигнала. Для навигации в меню Источник (ЦТВ, АТВ, HDMI1, HDMI2, AV, USB) так же используется одиночное нажатие. Для подтверждения выбора источника выберите нужный пункт и подождите 4 секунды, телевизор переключится на выбранный источник. Для включения/выключения устройства нажмите и удерживайте кнопку в течение нескольких секунд.

Примечания:

- Изображения приведены для справки.
- При подаче питания телевизору требуется несколько секунд для загрузки программы. Не выключайте телевизор сразу же, так как это может вызвать неполадки в работе.

Задняя панель

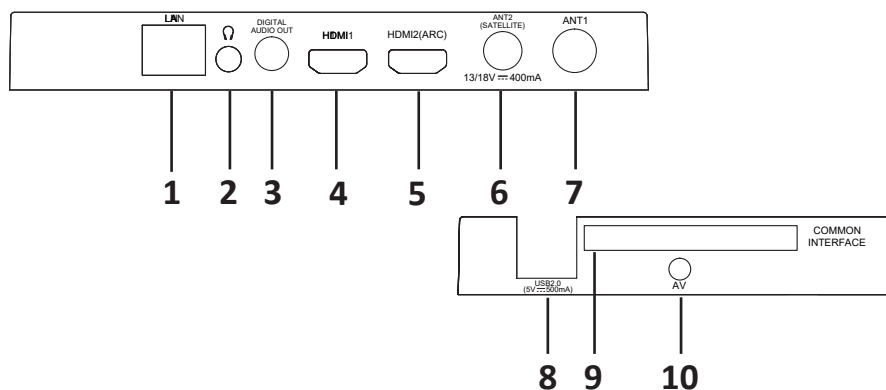
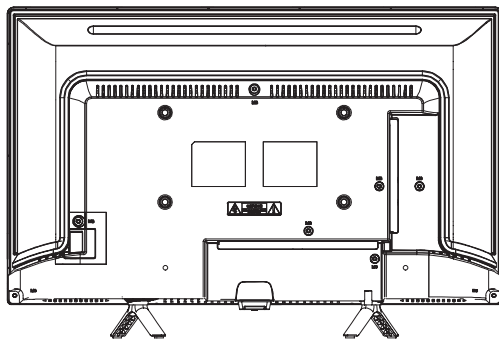

1. Разъём локальной сети LAN RJ-45. Для подключения сети используйте кабель LAN со штекером RJ-45 (в комплект поставки не входит).
2. Разъём для подключения наушников.
3. Разъём DIGITAL AUDIO OUT.
4. Вход для HDMI, интерфейс для подачи сигнала высокой чёткости.
5. Вход для HDMI, интерфейс для подачи сигнала высокой чёткости.
6. Разъём для подключения спутниковой антенны.
7. Разъём для подключения антенны.
8. Разъём USB.
9. Слот для подключения CAM-модуля.
10. Разъём для подключения кабеля AV IN.

Проверьте положение и тип разъемов перед любым подсоединением. Неплотное подсоединение может вызвать проблемы с изображением или цветом. Убедитесь в плотности и надежности всех соединений. Не вся аудио- и видеоаппаратура имеет возможность подключения к телевизору; пожалуйста, обратитесь к инструкции Вашего устройства на предмет совместимости и подключения.

- Перед подключением внешнего оборудования выключите сетевую вилку из розетки во избежание поражения электрическим током.
- Сервисный разъем не доступен для подключения внешнего устройства. Он используется производителем только в целях настройки.

Внешние подключения

Подключение антенны

- Вставьте штекер антенного кабеля в гнездо антенны, расположенное на задней стенке телевизора.
- Для обеспечения качественного приема телевизионного сигнала рекомендуется использовать коллективную антенну.
- Для лучшего приема эфирного вещания используйте коаксиальный радиочастотный кабель с волновым сопротивлением 75 Ом (в комплект поставки не входит).
- Антенный кабель не должен быть перемотан со шнуром питания!

Внимание!

При использовании наружной индивидуальной антенны необходимо установить громоотвод.

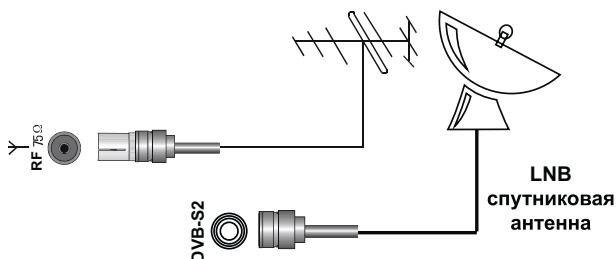



Подключение внешних устройств

Внимание!

Прежде чем подключить какое-либо внешнее устройство к телевизору, отключите оба устройства от сети.

Для подключения внешнего устройства через низкочастотный вход:

- Соедините выходы внешнего устройства с аудио/видео входами телевизора специальным кабелем (не входит в комплект поставки телевизора).
- Нажмите кнопку  на пульте. На экране отобразится список источников — найдите нужный и нажмите **OK** на пульте.

Чтобы вернуться к просмотру телеканалов, нажмите  на пульте.

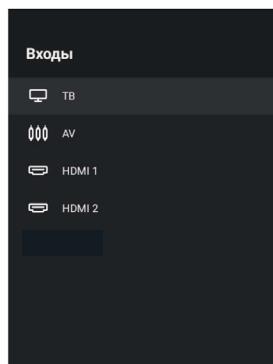

Перед подключением ознакомьтесь с руководством по эксплуатации подключаемого оборудования. Для воспроизведения сигнала от внешнего устройства, правильно выберите соответствующее аудио, видео входы.

Подключение HDMI устройств

Ваш телевизор имеет 2.0 версию и поддерживает функцию ARC на порте HDMI 1. Audio Return Channel (ARC реверсивный звуковой канал) - технология, с помощью которой можно передавать сжатый объёмный звук через любое промежуточное устройство, к примеру, ресивер домашнего кинотеатра, без использования отдельного оптического аудио кабеля. Иными словами, то же HDMI канал, что использовался для передачи сигнала с ресивера на ТВ, может работать и в обратную сторону. Оптический или электрический цифровой S/PDIF-кабель в данной ситуации уже не нужен.

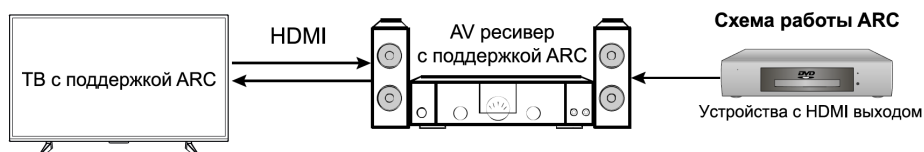

Подключение усилителя НЧ

Только для ЦТВ или HDMI источника сигнала. Подключите коаксиальный вход внешней аудиосистемы к соответствующему выходу телевизора. Коаксиальный выход телевизора обеспечит Вам наиболее качественную передачу звука на внешнюю аудиосистему без искажений.

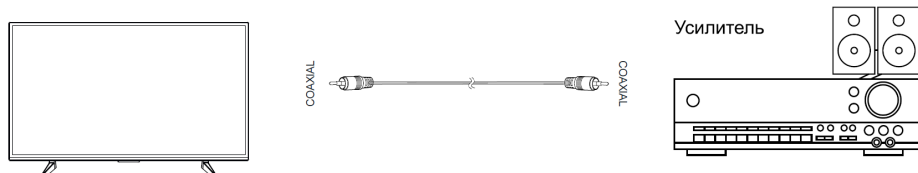

Подключение компьютера

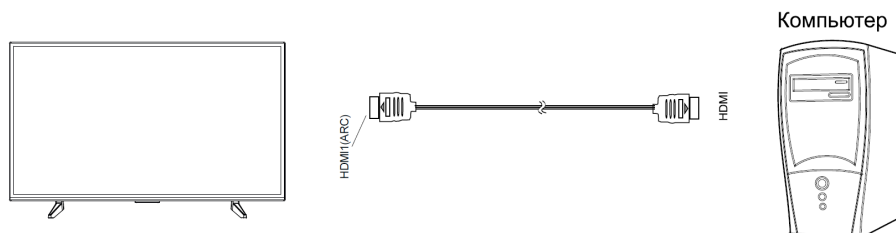

Подключение DVD-проигрывателя

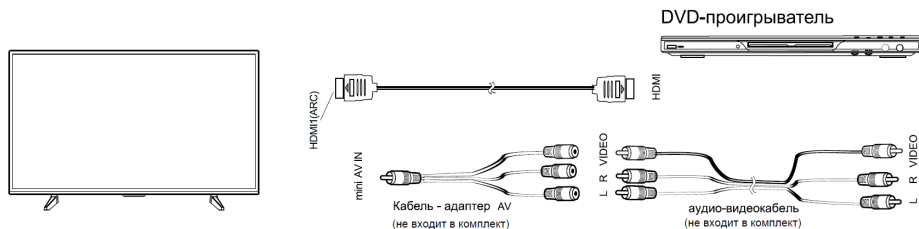

Используйте один из вариантов:

1. Подключите DVD-проигрыватель к телевизору, используя кабель HDMI.
2. Подключая внешнее устройство ко входу AV IN телевизора, используйте кабель mini AV (в комплект поставки не входит).

Подключение карты условного доступа CI+

Подсоедините CAM-модуль с картой условного доступа к разъему COMMON INTERFACE для подключения модуля условного доступа.

Выберите источник сигнала DVB-C. Произведите поиск каналов в ручном или автоматическом режиме.

Примечание: CAM — модуль с картой условного доступа CI+ — можно приобрести у местного поставщика услуг цифрового кабельного вещания, а также получить у него информацию об использовании карты CI. При возникновении затруднений при работе с картой CI - обращайтесь в службу сервиса.

Установка CAM-модуля в слот COMMON INTERFACE

Осторожно вставьте CAM-модуль в слот COMMON INTERFACE. Модуль должен быть направлен контактами вперед и повернут стороной с наклейкой к Вам. Не прилагайте чрезмерных усилий при подключении и удостоверьтесь, что модуль вставлен ровно и не изогнут.

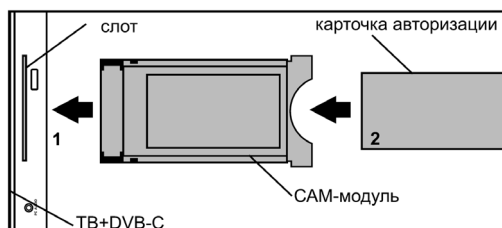

Внимание!

Прежде чем вставить/извлечь CAM-модуль, убедитесь, что телевизор выключен. Затем вставьте карту CI+ в CAM-модуль в соответствии с инструкциями поставщика услуг. CI+ не поддерживается в некоторых странах и регионах; проконсультируйтесь с поставщиком услуг.

Подключение наушников, USB-устройств

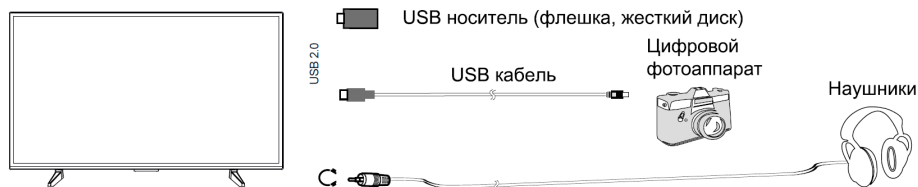

Разъём для подключения USB-устройства телевизора становится активным только в режиме USB.

1. Подключите цифровой фотоаппарат к телевизору, используя USB кабель.
2. Подключите наушники к разъёму Ω . Громкость наушников регулируется также, как и громкость динамиков телевизора.
3. Подключите Ваш USB диск непосредственно к разъёму USB 2.0.

Внимание!

- При подключении жёсткого диска или USB-носителя всегда подключайте сетевой адаптер подключённого устройства к источнику питания. Превышение общего потребления тока может привести к неисправности устройства. Максимальная сила тока для устройств USB 2.0 составляет 500 мА.
- Если сила тока жёсткого диска больше или равна 1 А, его подключение может вызвать перезагрузку или самоблокировку телевизора.
- USB-порт поддерживает напряжение 5 В.

Пульт дистанционного управления

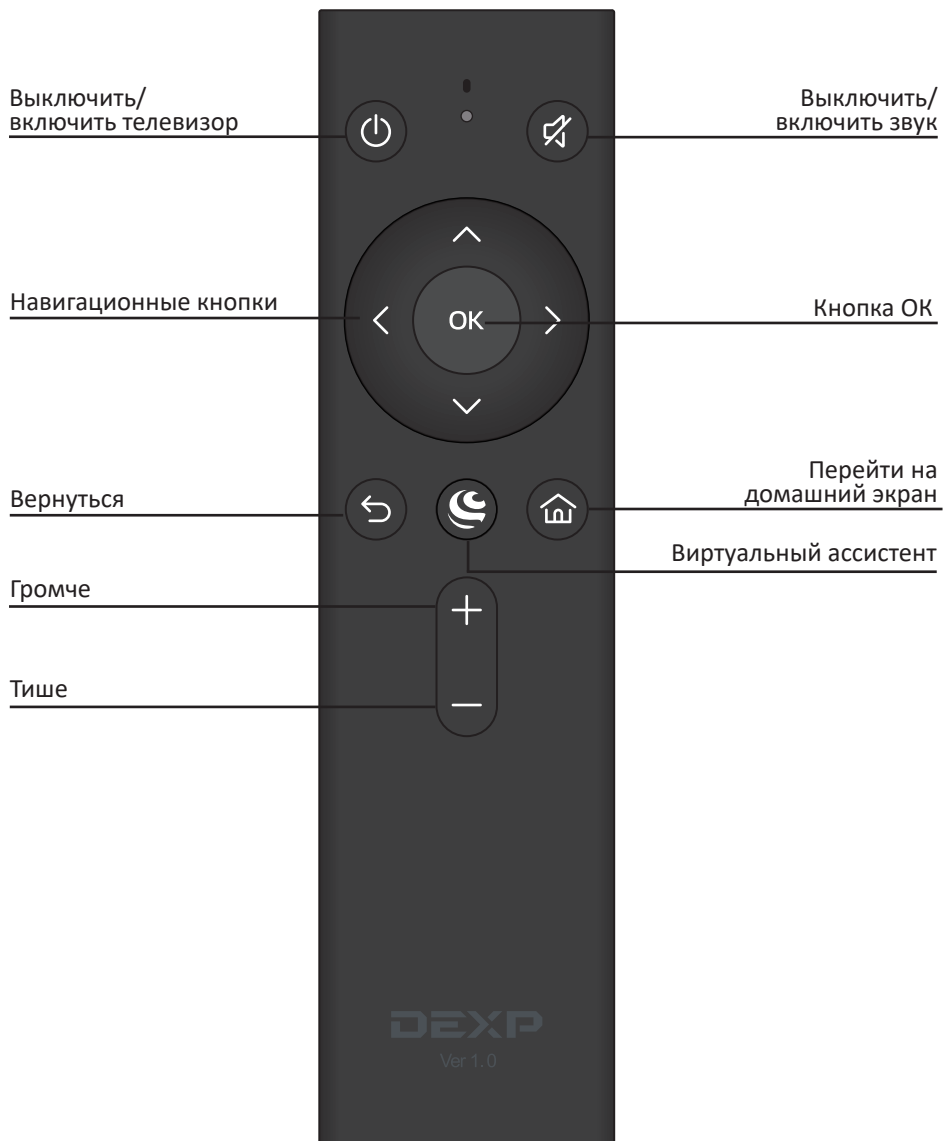

Примечание: клавиши пульта могут отличаться от его реального вида.

Установка батарей в пульт дистанционного управления

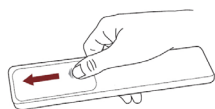

Чтобы открыть батарейный отсек пульта дистанционного управления, сдвиньте заднюю крышку.

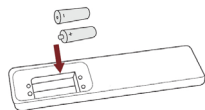

Вставьте две батарейки AAA. Убедитесь в том, что полярность батарей установлена правильно: \oplus и \ominus батареи совпадают с \oplus и \ominus , указанными на батарейном отсеке.

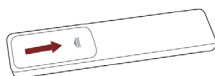

Закройте крышку батарейного отсека.

Примечания:

- Изображения изделия приводятся только для справки. Фактически изделие может иметь другой внешний вид.

Обращение с батареями

- Неправильное обращение с батареями может вызвать коррозию или течь, что может привести к пожару, травмам и повреждению имущества.
- Используйте батареи только такого вида, который указан в настоящем Руководстве.
- Не используйте одновременно старые и новые батареи или батареи различных типов.
- Не выбрасывайте батареи вместе с бытовым мусором. Утилизируйте батареи в соответствии с местным законодательством.

Дальность действия пульта дистанционного управления

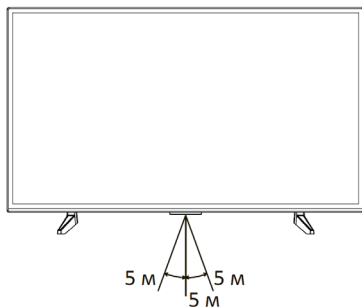

Убедитесь, что угол отклонения пульта от воображаемого перпендикуляра к датчику инфракрасный лучей на передней панели не превышает 20 градусов и расстояние до телевизора не превышает 5 метров.

Основные операции

Первоначальная настройка

- При первом включении нового телевизора инициализация может занять несколько минут.
 - Экранное меню Вашего телевизора может незначительно отличаться от приведенных изображений.
 - Доступные меню и параметры могут отличаться в зависимости от используемого источника входа или модели устройства.
 - Спецификации устройства или содержание данного Руководства может изменяться без предварительного уведомления ввиду модернизации функций устройства.
1. После того как были проведены все соединения, подключите шнур питания к электрической розетке.
 2. При первом включении на экране появится Руководство по установке.
 3. Для перемещения по меню и изменения настроек нажимайте кнопки ▲, ▼, ◀ и ▶. Для подтверждения выбора нажмите кнопку «OK».



Язык	Выберите желаемый язык для отображения меню.
Страна	Укажите место, в котором используется телевизор.
Часовой пояс	Выберите местный часовой пояс. (Доступно в некоторых странах)
Место	Выберите, где используется телевизор.
Тип антенны	Выберите один из доступных источников приёма телевизионных каналов. Если Вы используете внешнюю антенну, необходимо завершить первоначальную настройку, чтобы выполнить поиск каналов.

Включение/Выключение телевизора

Для включения/выключения телевизора:

1. Вставьте вилку шнура питания в розетку сети переменного тока.
2. Когда телевизор подключён к питанию, нажмите кнопку  на пульте ДУ.



Регулировка громкости

Для регулировки громкости во время просмотра используйте кнопки  и  на пульте ДУ.

Отключение и включение звука

Для отключения и включения звука во время просмотра используйте кнопку MUTE на пульте ДУ.

Выбор источника сигнала

Для выбора источника сигнала нажмите кнопку «Source» на пульте ДУ, затем, используя кнопки  и , выберите необходимый источник сигнала и нажмите «OK».

Включение и начало работы

1. Установите на телефон или планшет приложение Сбер Салют.



2. Авторизуйтесь в приложении с помощью своего Сбер ID или создайте новый аккаунт.
3. Подключите телевизор к розетке и нажмите кнопку  на пульте или корпусе. Дождитесь загрузки телевизора и следуйте инструкциям на экране.

Домашний экран

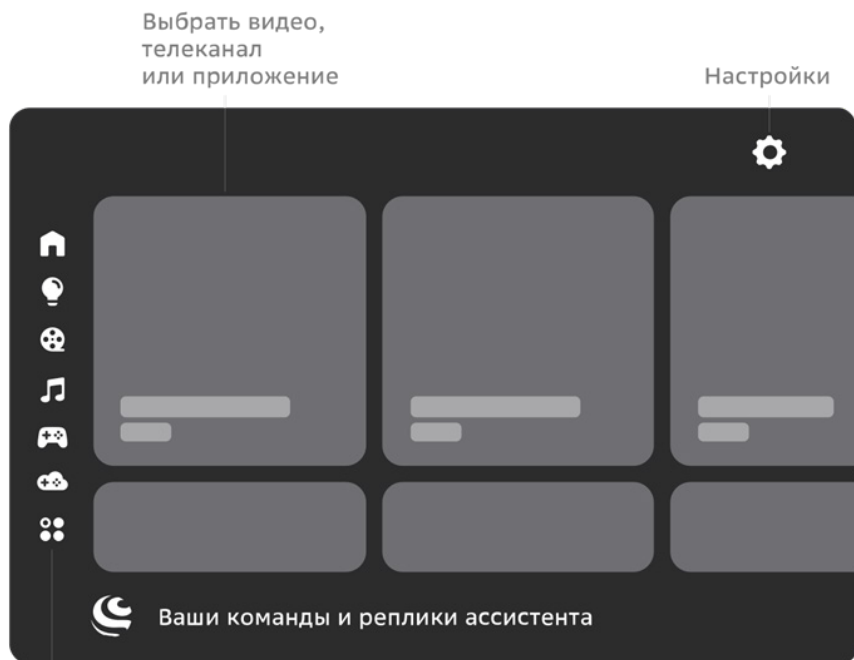



Фильмы,
музыка
и другое

	Домашний экран
	Умный дом. Включайте, выключайте и меняйте режим работы совместимых устройств через телевизор
	Каналы, фильмы и сериалы, а также видео из интернета
	Миллионы треков и десятки радиостанций для разного настроения
	Встроенные игры
	Топовые PC-игры, в которые можно играть прямо на телевизоре — без игровой приставки или мощного компьютера
	Файловый менеджер и приложения
	Ваши команды и ответы виртуального ассистента
	Настройки телевизора

- Внешний вид домашнего экрана вашего телевизора может отличаться от схемы на изображении.
- Нужно подключение к интернету. Некоторые функции могут быть платными. 18+ — часть контента может не подходить для пользователей младше 18 лет.

Виртуальные ассистенты

Семейство виртуальных ассистентов — это сразу три разных характера: интеллигентный Сбер, жизнерадостная Джой и педантичная Афина.

Чтобы выбрать, с кем общаться, нажмите  на пульте и скажите: «Позови Джой», «Позови Сбер» или «Позови Афину». Говорите с ассистентом как с человеком: попросите помочь в чем-то, задайте вопрос или просто поболтайте. Не забывайте нажимать , чтобы ассистент Вас услышал. Удерживать кнопку не нужно.

Сбер, Джой и Афина постоянно учатся новому и уже умеют многое. Например, они могут:

- найти нужную информацию;
- поставить будильник, таймер;
- подсказать точное время в разных городах;
- включить фильм или музыку;
- найти рецепт и помочь с готовкой;
- записать вас в салон красоты или к врачу;
- рассказать о погоде;
- подсказать курс валют;
- поддержать разговор.

Чтобы узнать больше о возможностях ассистентов, нажмите  на пульте и спросите «Что ты умеешь?». Подробнее читайте на сайте salute.sber.ru.

Подписки на сервисы



В телевизоре вы можете пользоваться сторонними сервисами — они дают доступ к тысячам фильмов и сериалов, десяткам цифровых телеканалов, музыке, радио и другим развлечениям. Условия использования сервисов устанавливают их владельцы. Доступ к контенту и отдельные функции могут быть платными. Узнать больше можно на сайте сервисов.

Чтобы использовать сервис на телевизоре:



1. Откройте приложение Сбер Салют и перейдите на экран Профиль.
2. Нажмите Сервисы — откроется список уже подключённых и доступных для подключения сервисов.
3. Выберите сервис и нажмите Подключить. Если у вас есть аккаунт на этом сервисе, войдите со своим логином и паролем. Если аккаунта ещё нет — зарегистрируйтесь.
4. Начните пользоваться сервисом — если у вас есть подписка на него, контент по этой подписке будет доступен в телевизоре.

Настройки

Вызвать настройки можно двумя способами:

- На домашнем экране телевизора нажать .
- Находясь на любом экране, нажать и удерживать кнопку  на пульте. Эта опция позволяет менять любые настройки параллельно другим действиям с телевизором.

Подключить пульт или другое Bluetooth-устройство

1. На домашнем экране телевизора нажмите  и выберите **Пульты и аксессуары** → **Добавить устройство**.
2. Поднесите устройство к телевизору на расстояние не больше 50 см. Затем переведите его в режим подключения — о том, как это сделать, читайте в инструкции к устройству.
3. Если Вы подключаете пульт от телевизора, нажмите кнопки   и держите их, пока индикатор не замигает красным.
4. В списке доступных для подключения устройств выберите нужное и нажмите **ОК**.

Найти каналы

1. На домашнем экране телевизора нажмите  и выберите **Настройки устройства**.
2. Перейдите к поиску каналов и выберите, какой сигнал нужно сканировать: эфирной антенны, кабельного ТВ или спутника.
3. Начните поиск каналов и дождитесь завершения сканирования.
Подробнее о поиске каналов читайте в справке: sberdevices.ru/help/tv.



Настроить дату и время

1. На домашнем экране телевизора нажмите  и выберите **Настройки устройства**.
2. Откройте пункт **Дата и время**.
3. Измените настройки:
 - Если хотите управлять настройкой даты и времени вручную, откройте пункт **Автоопределение** даты и времени и выключите опцию **Использовать время сети**. Затем вернитесь в меню управления датой и временем и установите правильные значения.
 - Чтобы дата и время определялись автоматически через интернет, нажмите **Автоопределение** и включите опцию **Использовать время сети**. Убедитесь, что показывается время для Вашего часового пояса. Если нет — вернитесь в меню управления датой и временем, откройте пункт **Выбрать часовой пояс** и найдите верный.

Изменить настройки экрана

1. На домашнем экране телевизора нажмите  и выберите **Изображение**.
2. Откройте пункт **Режим изображения** и выберите один из предустановленных режимов. Лучше использовать режим, предназначенный для того типа видео, который вы чаще всего смотрите: спорт, фильмы и т. д.
3. Если ни один из предустановленных режимов не подошёл, вернитесь в меню настройки изображения и установите нужные характеристики вручную: подсветку, яркость, контраст, насыщенность, оттенок и другие. Затем включите любимый канал, фильм или сериал, и убедитесь, что настройки подошли и изображение Вам нравится.



Примечание:

Вызвать настройки можно и с помощью пульта, находясь на любом экране. Для этого нажмите  и удерживайте кнопку  на пульте. Эта опция позволяет менять настройки экрана параллельно другим действиям с телевизором.

Изменить настройки звука

1. На домашнем экране телевизора нажмите  и выберите **Звук**.
2. Откройте пункт **Стиль звука** и выберите один из предустановленных стилей. Лучше использовать стиль звука, предназначенный для того типа видео, который Вы чаще всего смотрите.
3. Если ни один из предустановленных стилей не подошёл, вернитесь в меню настройки звука и установите нужные характеристики вручную: баланс динамиков, бас, объём и другие. Затем включите любимый канал, фильм или сериал, и убедитесь, что настройки подошли и звук Вам нравится.

Примечание:

Вызвать настройки можно и с помощью пульта, находясь на любом экране. Для этого нажмите  и удерживайте кнопку  на пульте. Эта опция позволяет менять настройки экрана параллельно другим действиям с телевизором.

Заново подключить к интернету

Если телевизор подключается к интернету с помощью кабеля:

1. Выключите телевизор.
2. Отсоедините кабель, а затем снова вставьте его в разъём Ethernet и включите телевизор. Телевизор подключится к интернету автоматически.

Если телевизор нужно подключить к Wi-Fi:

1. На домашнем экране телевизора нажмите  и выберите **Сеть Интернет**.
2. В разделе **Доступные сети** выберите сеть, к которой хотите подключиться.
3. Введите пароль от сети.

Обновить прошивку

Телевизор обновляет прошивку автоматически: если вышла новая версия, он со временем загрузит и установит её. Для обновления телевизор должен быть включён и подключён к интернету.

Чтобы узнать текущую версию прошивки:

1. На домашнем экране телевизора нажмите  и выберите **Настройки устройства**.
2. Откройте пункт **Об устройстве**. Версия прошивки отображается в поле **Сборка**.

Вернуть заводские настройки

После сброса настроек на телевизоре не останется никаких персональных данных и настроек — как будто вы его только что купили. Всё займёт не больше 10 минут.

Чтобы сбросить настройки:



1. На домашнем экране телевизора нажмите  и выберите **Настройки устройства**.
2. Найдите пункт **Сброс** и нажмите на него.

Смотреть телеканалы

В телевизоре доступны десятки цифровых каналов. Они транслируются через интернет — подключаться к кабельному ТВ или настраивать антенну не обязательно. Для просмотра каналов может понадобиться подписка.

Примечание:

Обратите внимание, что просмотр цифровых телеканалов доступен только при использовании приложения Сбер Салют. Авторизуйтесь в приложении, чтобы иметь доступ ко всем возможностям телевизора.

- Чтобы посмотреть телеканал, нажмите  на пульте, скажите: «Включи...» и название канала.
- ТВ-канал можно включить и вручную: нажмите  на карточку ТВ и выберите канал.
- В режиме просмотра ТВ-каналов можно вызвать настройки. Для этого нажмите  и удерживайте кнопку на пульте.

Смотреть фильмы и сериалы



Нажмите  и попросите ассистента включить нужный фильм или сериал.

Управлять просмотром можно голосом:

- Включи фильм «Карнавал»;
- Найди российские комедии 60-х;
- Покажи фильмы с Мэрилин Монро;

- Найди сериалы 2000-х;
- Покажи фильмы Леонида Гайдая;
- Поставь на паузу;
- Назад на минуту;
- Продолжи воспроизведение;
- Вперёд на 10 минут.

Чтобы вручную найти фильм и управлять им:

1. Перейдите на экран .
2. Листайте вправо, чтобы посмотреть список подборок с фильмами.
3. Нажмите на нужную подборку — например «Комедии» — и выберите фильм.
4. Во время просмотра нажмите **OK** на пульте — откроется меню управления. С его помощью можно перемотать фильм или поставить его на паузу. Нажмите , если хотите изменить качество видео и скорость просмотра.

Примечание:

Некоторые фильмы поддерживают функцию видеопокупки: например, если вам понравился костюм героя на экране, вы сможете найти и купить похожий. Нажмите , скажите: «Открой фильмы с видеопокупкой» и выберите фильм. Во время просмотра нажмите **OK** на пульте — если телевизор распознал одежду или сувениры, в правом верхнем углу экрана отобразится уведомление. Нажмите на него, чтобы посмотреть, что нашлось в кадре, — и купить, если Вам понравится.

Примечание:

Для просмотра фильмов и сериалов нужна подписка.

Смотреть видео из интернета

Если нужного видео нет в онлайн-кинотеатре или на ТВ, поищите его на YouTube. Нажмите  и попросите ассистента найти нужное: «Найди видео про котика на YouTube».

Если хотите найти видео сами — используйте предустановленное приложение YouTube:

- Перейдите на экран .
- Выберите **YouTube**. Запустится приложение видеохостинга.
- Ищите видео, смотрите свежие новости, видеоблоги и клипы.

Слушать музыку









Нажмите  и попросите ассистента включить нужный трек, альбом или плейлист. Управлять музыкой можно голосом:

- Включи джаз;
- Включи «The Beatles»;
- Найди «Браво» — «Этот город»;
- Включи грустную музыку;
- Поставь на паузу;

- Продолжи воспроизведение;
- Назад на минуту;
- Вперёд на 30 секунд;
- Следующий трек;
- Предыдущий трек;
- Лайк;
- Дизлайк.

Чтобы вручную включить плейлист и управлять им:

1. Перейдите на экран .
2. Листайте вправо, чтобы найти и запустить нужную подборку.
3. Нажимайте значки на экране, чтобы управлять воспроизведением.

	Включить трек или поставить его на паузу
	Перейти к предыдущему или следующему треку
	Повторять трек
	Поставить лайк треку. Трек добавится в вашу коллекцию на стриминговом сервисе. Если нажать ещё раз, трек удалится из коллекции
	Включить перемешивание треков. Треки из очереди воспроизведения будут играть в случайном порядке
	Открыть очередь воспроизведения
	Открыть экран управления воспроизведением
	Запустить режим «Покажи слова». В этом режиме на экране синхронно с воспроизведением появится текст песни. Если песня англоязычная, вместе с текстом отобразится и перевод — пригодится, если учите английский
	Посмотреть информацию о своей подписке

Примечание: Для прослушивания музыки нужна подписка.

Слушать радио



В телевизоре доступны трансляции десятков радиостанций. Чтобы послушать нужную, нажмите , скажите: «Включи радио...» и название радиостанции. Или посмотрите весь список — для этого скажите: «Включи радио».

Чтобы найти радиостанцию через интерфейс:

1. Перейдите на экран.
2. Нажмите на карточку Радио и выберите нужную радиостанцию из списка.

Управлять умным домом

Умный дом — это лампочки, розетки и другие совместимые устройства, которыми можно управлять удалённо: из соседней комнаты, с работы или даже с другого континента. Эти устройства умеют включаться и выключаться по команде, менять режимы работы, работать в группах, запускаться по таймеру и много чего ещё.

Чтобы перейти к вашим умным устройствам или посмотреть, какие они бывают, нажмите  на пульте и скажите: «Открой умный дом» или выберите экран  вручную.

Управлять устройствами можно через интерфейс — для этого выберите устройство и измените его настройки или режим работы. Однако, отдавать команды голосом зачастую удобнее:

- Включи свет дома;
- Измени цвет настольной лампы на зелёный;
- Запусти северное сияние в гостиной;
- Выключи увлажнитель через 15 минут;
- Проверь, работает ли обогреватель.

Пользоваться приложениями

Чтобы запустить игру или приложение, нажмите  на пульте, скажите «Запусти...» и название приложения. Если вы не помните название, посмотрите весь список: скажите «Открой магазин приложений».

Вы можете пользоваться не только предустановленными приложениями, но и установить на телевизор что-то своё. Для этого загрузите APK-файл приложения на USB-носитель, подключите его к телевизору и откройте экран . Затем в файловом менеджере выберите файл приложения.

Устанавливайте приложения только из проверенных источников: лучше всего загружать их с сайтов производителей. Так вы защитите телевизор от вредоносных программ.

Играть в облачные игры

В телевизор встроен сервис облачных игр — с ним можно играть в современные игры, и при этом не тратить деньги на покупку компьютера или игровой приставки. Понадобится только подписка и быстрый доступ в интернет.

Процесс игры через облачный сервис внешне не отличается от привычной игры на компьютере или консоли — вы запускаете игру, управляете персонажем и развлекаетесь. Но игры запускаются не на вашем оборудовании, а на мощных удалённых серверах. Облачный сервис транслирует на экран телевизора изображение с сервера, и передаёт на сервер команды от вашего геймпада.

Чтобы поиграть, откройте экран  и выберите карточку игры.

Как перезагрузить или выключить телевизор

Нажмите кнопку включения  и держите её, пока на экране не отобразится предложение перезагрузить или выключить телевизор. Затем выберите нужный вариант.

Что-то не работает? Давайте разбираться

Не получается подключиться к интернету

- Проверьте, работает ли интернет: подключите компьютер или телефон к той же сети Wi-Fi, к которой подключён телевизор, и попробуйте открыть сайт sberdevices.ru. Если телевизор выходит в интернет через кабель, подключите кабель к компьютеру и проверьте интернет на нём.
- Выключите телевизор из розетки, а затем включите заново.
- Перезагрузите роутер.

Узнать больше или связаться с нами

Горячая линия для вопросов о прошивке телевизора:

- 900 — бесплатно с мобильных в России.
- +7 495 500-55-50 — из любой точки мира по тарифу вашего оператора связи.
- Руководство по работе с прошивкой телевизора: sberdevices.ru/help/tv.



- Использование виртуального ассистента осуществляется в соответствии с пользовательским соглашением: salute.sber.ru/salute_terms/.
- Использование приложения Сбер Салют осуществляется в соответствии с пользовательским соглашением: sberdevices.ru/legal/license_mobile.
- Использование магазина приложений осуществляется в соответствии с условиями использования: sberdevices.ru/legal/smartmarket_terms.

Возможные проблемы и их решения

Проблема	Решение
Телевизор не включается (индикатор дежурного режима не светится)	Проверьте правильность подключения кабеля электропитания телевизора к сети переменного тока 100–240 В, 50 Гц. Проверьте наличие напряжения питания в электрической розетке. Отключите кабель электропитания телевизора от электрической розетки и через 2–3 минуты подключите его вновь. Проверьте работу пульта дистанционного управления.
Отсутствует прием телевизионного сигнала	Проверьте правильность настроек телевизора. Настройтесь на другой телевизионный канал. Проверьте правильность подключения кабеля от телевизионной антенны. Возможна неисправность телевизионной антенны, либо временное отсутствие сигнала от передающей станции.
Отсутствует звуковое сопровождение	Проверьте регулировку громкости звука. Проверьте, что звук не выключен кнопкой. Проверьте правильность выбора системы звука в настройках каналов. Проверьте правильность установок в настройках звука.
Нарушение правильности передачи цвета изображения	Проверьте правильность выбора системы цвета в настройках каналов. Проверьте правильность выбора установок в настройках изображения. Сигнал от передающей станции может быть слабым или с помехами, перестройтесь на другой канал.
Телевизор не управляется с пульта дистанционного управления	Откройте отсек для элементов питания ПДУ, замените элементы питания на новые. Направьте излучатель ПДУ непосредственно на приемник (сенсор) дистанционного управления на передней панели телевизора. Между ПДУ и приемником (сенсором) ДУ не должно быть препятствий (предметов мебели и пр.). Расстояние между ПДУ и приемником (сенсором) ДУ не должно превышать 5 метров, а угол отклонения от воображаемого перпендикуляра не более 20 градусов.
В режиме PC-HDMI изображение мигает или появляются полосы	Неправильно выбраны установки компьютера. В безопасном режиме загрузки компьютера выберите правильные параметры монитора.
На экране наблюдаются отдельные неподвижные мелкие точки (пиксели)	В телевизоре используется жидкокристаллическая матрица высокой четкости. Современная технология изготовления матриц допускает появление отдельных мелких темных или цветных точек (пикселей) на изображении, не ухудшающих общее восприятие изображения. Все матрицы проверены в условиях производства и соответствуют требованиям стандартов на данную группу изделий.
Не работает USB-интерфейс	Отключите USB-карту (внешнее USB-устройство) от USB-интерфейса телевизора. Подключите вновь, аккуратно соединяя разъемы.

Нет чтения некоторых файлов с внешнего USB-устройства	Типы файлов для чтения с помощью USB-интерфейса телевизора должны соответствовать спецификации. Убедитесь, что телевизор поддерживает возможность чтения файлов данного типа (см. раздел. «Смотреть медиафайлы с USB-носителя»).
Треск или гудение при просмотре или выключении телевизора	Обычное явление, вызванное тепловым сжатием пластика в результате изменения температуры и влажности. Телевизор может издавать негромкое гудение, жужжание, тихий шум из-за особенностей работы электрических цепей. Это не считается дефектом.
Замедленное исполнение управляющих команд	Для точного исполнения управляющей команды процессору телевизора требуется некоторое время на ее обработку. Делайте достаточную паузу между различными управляющими командами для устойчивой работы телевизора. Это не влияет на работоспособность телевизора и не является дефектом.
Воспроизведение онлайн-видео идет рывками (тормозит)	Остановите воспроизведение, подождите в течение 2–3 минут, затем продолжите просмотр. Возможно неверно выбран тарифный план у вашего интернет-провайдера. Рекомендованный изготовителем тарифный план должен иметь скорость не менее 10 Мбит/с. Снижать быстродействие могут дополнительные беспроводные устройства подключенные к домашнему роутеру. Проверьте параметры и настройки роутера, в случае неисправности замените его.
Не работает одна из установленных сторонних программ (или работает без звука, или имеет другие замечания)	Вероятно, проблема связана с самой программой (приложением). Попробуйте запустить его позднее или обратитесь в службу поддержки создавшей его компании. Производитель не отвечает за работу сторонних приложений.
Беспроводная мышь не работает (не управляется)	Установите новую или замените старую батарею питания беспроводной мыши. Убедитесь, что между беспроводной мышью и ее приемопередатчиком (из комплекта, подключенному к одному из разъемов USB, телевизора), нет внешних препятствий и обеспечивается прямая видимость. Замените беспроводную мышь в случае необходимости.
Отсутствует вложенное меню, управление происходит со сбоями	Выключите телевизор из розетки, подождите минуту и включите снова. Сбросьте настройки до заводских (см. раздел «Сбросить настройки»).

Предостережение: не допускайте, чтобы изображение на экране не менялось в течение длительного промежутка времени. Неподвижное высококонтрастное изображение может оставить «тень» на экране. Обычно при отключении «тень» постепенно исчезает, но в дальнейшем может снова появиться. Подобная неисправность не является гарантийным случаем.

Информация

Жидкокристаллический телевизор – это высокотехнологическое изделие. Экран телевизора содержит несколько миллионов тонкоплёночных транзисторов, что обеспечивает идеальное и живое изображение. Иногда на экране телевизора могут появиться несколько неактивных пикселей в форме фиксированных точек синего, зелёного, красного, чёрного или белого цвета. Имейте в виду, что это не оказывает влияния на работоспособность телевизора и не является дефектом.

Все LCD панели соответствуют классу II по ISO 13406-2.

Стандартом ISO 13406-2 определены 4 класса качества LCD в зависимости от количества дефектных пикселей. Большинство жидкокристаллических телевизоров и дисплеев ведущих мировых производителей соответствуют допуску класса II.

Стандарт ISO 13406-2 различает 4 типа дефектных пикселей

- **Тип 1** – постоянно горящие пиксели (белые);
- **Тип 2** – постоянно негорящие пиксели (чёрные);
- **Тип 3** – пиксели с другими дефектами, включая дефекты сабпикселей и ячеек RGB, составляющих пиксель. Это означает постоянно горящие красные, зелёные и синие пиксели;
- **Кластер** – (группа дефектных пикселей) – несколько дефектных пикселей в квадрате 5x5 пикселей.

Таблица 1. Допустимое число дефектных пикселей на миллион пикселей

Класс	Тип 1	Тип 2	Тип 3	Число кластеров, содержащих более 1 дефекта типа 1 или 2	Число кластеров, содержащих более 1 дефекта типа 3
II	2	2	5	0	2

Технические характеристики SMART-системы

Основные характеристики	Процессор	ARM Cortex A53, 4-х ядерный, 1,5 ГГц
	Операционная система	Android 9.0
	Оперативная память	1 Гб DDR3
	Встроенная память	8 Гб (расширяется внешними USB-носителями)

Подключения	Встроенный WI-Fi	802.11b/g/n
	Ethernet	LAN RJ-45 10/100 Мбит/с
	Bluetooth	вер. 4.2
	USB	USB 2.0

Технические характеристики

- Модель: H24G8100C.
- Экран: 24".
- Разрешение экрана: 1366x768.
- Мощность динамика: 2x2 Вт.
- ТВ-сигнал: DVB-C, DVB-T, DVB-T2, DVB-S2.
- Питание: ~220-240 В, 50/60 Гц.
- Потребляемая мощность: 25 Вт.
- Поддерживаемые форматы видео: dat, .avi, .mp4, .mov, .mkv, .ts.
 - Кодеки: MPEG-1/2/4, H.264, VC1.
- Поддерживаемые форматы аудио: .mp3, .wav, .m4a.
 - Кодеки: MPEG1/2 Layer3, LPCM, AAC.
- Поддерживаемые форматы изображения: .jpg, .bmp, .PNG, GIF.
- Стандарт беспроводного соединения Wi-Fi: IEEE 802.11b/g/n.
- Диапазон частот Wi-Fi: 2400-2483,5 МГц.
- Мощность передатчика Wi-Fi: 20 дБм.
- Стандарт беспроводного соединения Bluetooth: IEEE 802.15.
- Диапазон частот Bluetooth: 2400-2483.5 МГц.
- Мощность передатчика Bluetooth: 10 дБм.

Таблица поддерживаемых разрешений	
HDMI	ПК
480i	800x600 60 Гц
480p	1024x768 60 Гц
576i	1280x768 60 Гц
576p	1360x768 60 Гц
720p 60 Гц	1366x768 60 Гц

Правила и условия монтажа, хранения, перевозки (транспортировки), реализации и утилизации

- Устройство не требует какого-либо монтажа или постоянной фиксации.
- Хранение устройства должно производиться в упаковке в отапливаемых помещениях у изготовителя и потребителя при температуре воздуха от 5 °С до 40 °С и относительной влажности воздуха не более 80 %. В помещениях не должно быть агрессивных примесей (паров кислот, щелочей), вызывающих коррозию.
- Для обеспечения корректной транспортировки устройства необходимо соблюдение следующих требований:
 - извлеките из устройства все внутренние принадлежности, если они есть, и упакуйте их отдельно;
 - убедитесь в правильности упаковки устройства для сохранения его работоспособности и внешнего вида (крупногабаритную технику необходимо обернуть в полиэтиленовую или пузырчатую плёнку с подкладками из гофрированного картона в критических местах);
 - надёжно зафиксируйте устройство ремнями, чтобы исключить возможность его перемещения по транспортному средству;
 - для полного исключения воздействия внешней среды используйте только закрытый транспорт;
 - обеспечьте крайне осторожное обращение с упаковкой при выполнении погрузочно-разгрузочных работ.
 - оберегайте от резких толчков и падений;
 - избегайте длительного пребывания под дождём или мокрым снегом;
 - не ставьте на коробку тяжёлые предметы.
- Устройство требует бережного обращения, оберегайте его от воздействия пыли, грязи, ударов, влаги, огня и т.д.
- Реализация устройства должна производиться в соответствии с местным законодательством.
- После окончания срока службы изделия его нельзя выбрасывать вместе с обычным бытовым мусором. Вместо этого оно подлежит сдаче на утилизацию в соответствующий пункт приема электрического и электронного оборудования для последующей переработки и утилизации в соответствии с федеральным или местным законодательством. Обеспечивая правильную утилизацию данного продукта, вы помогаете сберечь природные ресурсы и предотвращаете ущерб для окружающей среды и здоровья людей, который возможен в случае ненадлежащего обращения. Более подробную информацию о пунктах приема и утилизации данного продукта можно получить в местных муниципальных органах или на предприятии по вывозу бытового мусора.
- При обнаружении неисправности устройства следует немедленно обратиться в авторизованный сервисный центр или утилизировать устройство.

Примечание: драгоценные металлы в изделии отсутствуют.

Дополнительная информация

Изготовитель: ООО «НОВЫЕ ТЕХНОЛОГИИ».

Адрес: 238151, РФ, Калининградская обл., г. Черняховск, 2-й Цветочный пер., д. 8А, корпус 1, офис 1.

Адрес в интернете: www.dexp.club.

Сделано в России.

Техническое обслуживание

При соблюдении правил эксплуатации, изложенных в настоящем Руководстве по эксплуатации, срок службы телевизора составляет 2 года со дня продажи через розничную торговую сеть. Если дату продажи установить невозможно, то срок службы исчисляются со дня изготовления телевизора. В течение этого времени изготовитель обеспечивает потребителю возможность использования товара по назначению, а также выпуск и поставку запасных частей в торговые и ремонтные предприятия.

Условия эксплуатации:

- температура воздуха от +10° С до +35 °С;
- относительная влажность воздуха не более 80 % (при температуре 25 °С);
- атмосферное давление от 86 до 106 кПа (от 650 до 800 мм рт. ст.).

Дата изготовления указана на упаковке.

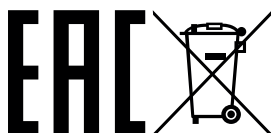

Приложение к руководству пользователя

<p>Сертификат соответствия требованиям ТР ТС 004/2011 «О безопасности низковольтного оборудования», ТР ТС 020/2011 «Электромагнитная совместимость технических средств» \\ Телевизор по условиям безопасности в эксплуатации соответствуют требованиям защиты класса II по ГОСТ IEC 60065-2013. Система менеджмента качества проектирования, производства и обслуживания бытовой радиоэлектронной аппаратуры, бытовых электрических приборов, оборудования информационных технологий соответствует требованиям СТБ ISO 9001 - 2015.</p>					
<p>Товар соответствует требованиям технического регламента Евразийского экономического союза ТР ЕАЭС 037/2016 «Об ограничении применения опасных веществ в изделиях электротехники и радиоэлектроники».</p>					
Модель	Масса нетто, кг	Масса брутто, кг	Размер упаковки, мм	Удельная мощность рабочего режима, Вт/см ²	Потребляемая мощность в выключенном режиме, Вт
H24G8100C	2.5	3.3	605x116x432	0.016	0

Гарантийный талон

SN/IMEI: _____

Дата постановки на гарантию: _____

Производитель гарантирует бесперебойную работу устройства в течение всего гарантийного срока, а также отсутствие дефектов в материалах и сборке. Гарантийный период исчисляется с момента приобретения изделия и распространяется только на новые продукты.

В гарантийное обслуживание входит бесплатный ремонт или замена элементов, вышедших из строя не по вине потребителя в течение гарантийного срока при условии эксплуатации изделия согласно руководству пользователя. Ремонт или замена элементов производится на территории уполномоченных сервисных центров.

Срок гарантии: 24 месяца.

Срок эксплуатации: 36 месяцев.

Актуальный список сервисных центров по адресу:

<https://www.dns-shop.ru/service-center/>

Гарантийные обязательства и бесплатное сервисное обслуживание не распространяются на перечисленные ниже принадлежности, входящие в комплектность товара, если их замена не связана с разборкой изделия:

- Элементы питания (батарейки) для ПДУ (Пульт дистанционного управления).
- Соединительные кабели, антенны и переходники для них, наушники, микрофоны, устройства «HANDS-FREE»; носители информации различных типов, программное обеспечение (ПО) и драйверы, поставляемые в комплекте (включая, но не ограничиваясь ПО, предустановленным на накопитель на жестких магнитных дисках изделия), внешние устройства ввода-вывода и манипуляторы.
- Чехлы, сумки, ремни, шнуры для переноски, монтажные приспособления, инструменты, документацию, прилагаемую к изделию.
- Расходные материалы и детали, подвергающиеся естественному износу.

Производитель не несёт гарантийных обязательств в следующих случаях:

- Истек Гарантийный срок.
- Если изделие, предназначенное для личных (бытовых, семейных) нужд, использовалось для осуществления предпринимательской деятельности, а также в иных целях, не соответствующих его прямому назначению.
- Производитель не несет ответственности за возможный материальный, моральный и иной вред, понесенный владельцем изделия и/или третьими лицами, вследствие нарушения требований руководства пользователя при использовании, не соблюдения рекомендаций по установке и обслуживанию изделия, правил подключения (короткие замыкания, возникшие также в результате воздействия несоответствующего сетевого напряжения, как на само изделие, так и на изделия, сопряженные с ним), хранении и транспортировки изделия.
- Все случаи механического повреждения: сколы, трещины, деформации, следы ударов, вмятины, замятия и др., полученные в процессе эксплуатации изделия.
- Имеются следы сторонней модификации, несанкционированного ремонта лицами, не уполномоченными для проведения таких работ. Если дефект вызван изменением конструкции или схемы изделия, подключением внешних устройств, не предусмотренных Производителем, использованием устройства, не имеющего сертификата соответствия согласно законодательству Российской Федерации.
- Если дефект изделия вызван действием непреодолимой силы (природных стихий, пожаров, наводнений, землетрясений, бытовых факторов и прочих ситуаций, не зависящих от Производителя), либо действиями третьих лиц, которые Производитель не мог предвидеть. Дефект, вызван попаданием внутрь изделия посторонних предметов, инородных тел, веществ, жидкостей, насекомых или животных, воздействием агрессивных сред, высокой влажности, высоких температур, которые привели к полному или частичному выходу из строя изделия.
- Отсутствует или не соответствует идентификация изделия (серийный номер). Если повреждения (недостатки) вызваны воздействием вредоносного программного обеспечения; установкой, сменой или удалением паролей (кодов), приведшим к отсутствию доступа к программным ресурсам изделия, без возможности их сброса/восстановления, ввиду отсутствия предоставления данной услуги поставщиком ПО.
- Если дефекты работы вызваны несоответствием стандартам или техническим регламентам питающих, кабельных, телекоммуникационных сетей, мощности радиосигнала, в том числе из-за особенностей рельефа и других подобных внешних факторов, использования изделия на границе или вне зоны действия сети.
- Если повреждения вызваны использованием нестандартных (неоригинальных) и/или некачественных (поврежденных) расходных материалов, принадлежностей, запасных частей, элементов питания, носителей информации различных типов (включая, CD, DVD диски, карты памяти, SIM карты, картриджи).
- Если недостатки вызваны получением, установкой и использованием несовместимого контента (мелодии, графика, видео и другие файлы, приложения Java и подобные им программы).
- На ущерб, причиненный другому оборудованию, работающему в сопряжении с данным изделием.

DEXP

**LED теледидары
H24G8100C**

**Пайдаланушы
нұсқаулығы**

Мазмұны

Декларация.....	45
Сақтық шаралары	46
• Теледидарды тасымалдау	48
• Теледидарды басқа жерге көшіру	48
Теледидарды орнату	49
• Теледидарды қабырға бетіне орнату кезіндегі қашықтықтар.....	50
• Теледидарды түпқойма үстіне орнату кезіндегі қашықтықтар	51
Түпқойманы құрастыру және қабырғаға орнату	52
• Түпқойманы құрастыру	52
• Қабырға бетіне орнату (опционалдық)	53
Теледидардың сұлбасы	54
• Алдыңғы панель	54
• Артқы панель.....	55
Сыртқы қосылымдар	56
• Антеннаны қосу	56
• Сыртқы құрылғыларды қосу	56
• HDMI құрылғыларын қосу	57
• ТЖ күшейткішті қосу	57
• Компьютерді қосу.....	57
• DVD-ойнатқышты қосу	58
• CI+ шартты қолжетімділік картасын қосу	58
• Құлаққаптарды, USB-құрылғыларды қосу	59
Қашықтан басқару пульті батырмаларының	60
атқарымдары	60
• Қашықтықтан басқару пульті.....	61
• Батареялармен жұмыс жасау.....	61
• Қашықтықтан басқару пультінің әрекет ету қашықтығы	61
Алғашқы қосу	62
Үй экраны	63
Теңшеу	64
• Пультті немесе басқа құрылғыны Bluetooth арқылы қосу.....	64
• Күн мен уақытты өзгерту	64
• Экран теңшелімдерін өзгерту.....	64
• Дыбыс теңшелімдерін өзгерту	65
• Интернет-арнаны таңдаулыға қосу	65

• Балалар режимін қосу	65
• Интернетке қайта қосыңыз	66
• Аккаунт қосу	66
• Бағдарламалық жасақтаманы жаңарту.....	66
• Теңшелімдерді ысыру	66
• Басқа теңшелімдер.....	67
Интернет-телеарналар, фильмдер, сериалдар және роликтерді қарау	67
Кабельді, жерсеріктік және эфирлік телеарналарды қарау	67
КиноПоиск интернет-сервисінде немесе желіде.....	68
бейне іздеу	68
Бейнені сыртқы құрылғыдан қарау.....	68
USB-тасығышынан медиафайлдарды қарау	68
Дыбысты сыртқы аудиожүйеге немесе құлаққаптарға трансляциялау.....	69
Қолданбаларды қалай пайдалану керек	69
Кескінді смартфоннан немесе планшеттен трансляциялау	69
Теледидарды қайта жүктеу немесе сөндіру	70
Ықтимал ақаулар және олардың шешімдері.....	70
Анықтама және қолдау.....	73
Ақпарат	73
SMART-жүйесінің техникалық сипаттамалары	74
Техникалық сипаттамалары.....	75
Монтаждау, сақтау, тасу (тасымалдау), сатып өткізу және кәдеге жарату ережелері мен шарттары	76
Қосымша ақпарат	77
• Техникалық қызмет көрсету.....	77
Пайдаланушы нұсқаулығының қосымшасы	78

Құрметті сатып алушы!

Біздің өнімді таңдағаныңыз үшін алғыс айтамыз.

Біз Сізге сапалы, функционалды және жоғары талаптарға сәйкес әзірленген және жасалған өнімдер мен құрылғыларды ұсынуға қуаныштымыз. Пайдалануды бастамас бұрын, Сіздің қауіпсіздігіңізге қатысты маңызды ақпаратты, сондай-ақ өнімді дұрыс пайдалану және оған күтім жасау бойынша ұсыныстарды қамтитын осы нұсқаулықты мұқият оқып шығыңыз. Осы Нұсқаулықтың сақталуына назар аударыңыз және оны өнімді одан әрі пайдалану кезінде анықтамалық материал ретінде пайдаланыңыз.

Теледидар – бұл сымсыз арналар немесе кабель бойынша жіберілетін кескінді және дыбысты (соның ішінде теледидарлық бағдарламаларды немесе бейнесигналды жаңғырту құрылғылары — мысалы, DVD/Blu-ray-ойнатқыштарынан, ойын тіркемелерінен және т. б. сигналдарды) қабылдауға және көрсетуге арналған электрондық құрылғы.

«DEXP» өнімін үнемі жетілдіру жұмысына байланысты техникалық сипаттамалары, сыртқы түрі және кейбір атқарымдардың сипаттауы пайдалану жөніндегі нұсқаулықтағы (бұдан әрі - ПН) ақпаратқа сәйкес келмеуі мүмкін. ПН және нақты атқарымдардың арасында сәйкессіздік кезінде соңғылары басым күшіне ие болады.

Декларация

Осы құрылғының көмегімен қол жеткізілетін және жеке коммерциялық емес қолдануға ғана арналған кез келген контент пен қызметтер, тиісті үшінші тараптың меншігі болып табылады және авторлық құқық, патент, тауар белгісі және зияткерлік меншіктің басқа да құқықтары туралы ережелер мен заңдарға сай қорғалуы тиіс. Осы контент мен қызметтердің ешбір бөлігі контент иесінің немесе қызмет жеткізушінің алдын ала рұқсатынсыз өзгертілуі, қайталануы, жариялануы, жүктелуі, таратылуы, басқа тілдерге аударылуы, сатылуы немесе олардың негізінде алынған өнімдерді дайындау және тарату үшін қолданылуы мүмкін емес.



Осы құрылғыны қолданумен байланысты тәуекелді өзіңіз ғана көтеретініңізді және алдағыда осы құрылғыдан қол жеткізілетін кез келген контент пен қызметтердің сапасы, сипаттамалары және дәлдігімен байланысты кез келген тәуекелді де өзіңіз ғана көтеретініңізді мойындайсыз және онымен келісесіз. Қолданыстағы заңнамада рұқсат етілетін шектерде, осы құрылғы, сондай-ақ үшінші тұлғалардың контенті мен қызметтері айқын немесе тұспалданған кепілдіктерсіз ұсынылады.

Осы құрылғымен бірге ұсынылатын кез келген контент пен қызметтер тиісті үшінші тараптың меншігі болғандықтан, Өндіруші осы құрылғының көмегімен ұсынылатын контент сапасына, уақытылылығына, заңдылығына және толықтығына қатысты ешқандай мәлімдеме жасамайды және ешқандай кепілдік

бермейді, сондай-ақ олардан туындайтын заңи салдар немесе залалды өтеу бойынша міндеттемелер үшін жауап бермейді.

Өндіруші белгілі бір контенті немесе қызметті қолдануды немесе оған қол жеткізуді шектеуге құқылы. Мазмұн мен сервистік қызметтер желі арқылы және үшінші тараптың беру құралдары арқылы берілетіндіктен, Өндіруші клиенттерге қызмет көрсетпейді және осындай қызмет көрсету бойынша міндеттемелерді қабылдамайды.

Сақтық шаралары

	НАЗАР АУДАРЫҢЫЗ ЭЛЕКТР ТОҒЫМЕН ЗАҚЫМДАНУ ҚАУІПІ, АШПАҢЫЗ	
НАЗАР АУДАРЫҢЫЗ: ЭЛЕКТР ТОҒЫМЕН ЗАҚЫМДАНУДЫ БОЛДЫРМАУ ҮШІН ТЕЛЕДИДАРДЫҢ АЛДЫҢҒЫ НЕМЕСЕ АРТҚЫ ҚАҚПАҒЫН АЛМАҢЫЗ. ҚҰРЫЛҒЫНЫҢ ПАЙДАЛАНУШЫ ЖӨНДЕЙ АЛАТЫН НЕМЕСЕ АУЫСТЫРА АЛАТЫН БӨЛШЕКТЕРІ ЖОҚ. ЖӨНДЕУ ҮШІН БІЛІКТІ МАМАҢДАРДЫҢ КӨМЕГІНЕ ЖҮГІНІҢІЗ.		



Үшбұрыштағы найзағай белгішесі пайдаланушыны құрылғының ішіндегі қауіпті кернеудің бар болғаны туралы ескертеді, ол электр тоғымен зақымдануына әкеп соқтыруы мүмкін. Осындай белгімен белгіленген панельді алып тастауға тыйым салынады.



Үшбұрыштағы леп белгісі пайдаланушыны қызмет көрсету немесе ақауларды жою жөніндегі тиісті нұсқаулардың бар болғаны жөнінде ескертеді.

Тұтану немесе электр тоғымен зақымдану қаупін болдырмау үшін теледидарды ылғалдың немесе жаңбырдың әсеріне ұшыратпаңыз. Құрылғыға судың шашырауына және тамшылауына жол бермеңіз.

Теледидарға суы бар кез келген ыдыстарды (гүлсауыттар, бөтелкелер, стақандар және т.б.) қоюға тыйым салынады.

Жұмыс барысында теледидар экраны мен корпусы қызуы мүмкін. Бұл ақаулық емес.

Құрылғыдан түгін, біртүрлі шуыл немесе иіс шыққан жағдайда орындалатын іс-әрекеттер:

- теледидарды дереу сөндіріңіз;
- ашаны розеткадан суырыңыз;
- авторизацияланған сервистік орталықпен хабарласыңыз.

Келесі мәселелер туындаған жағдайда, теледидарды дереу қуат желісінен ажыратып, білікті маманның көмегіне жүгініңіз:

- аша немесе қуаттау баусымы зақымдалған;
- желілік розеткаға сәйкессіздік;
- теледидар құлау немесе соққы нәтижесінде зақымдалған;
- теледидар ылғалдың әсеріне ұшырады немесе оған бөгде заттар түсіп кеткен.

Теледидардың тесіктеріне бөгде заттарды ешқашан салмаңыз, себебі олар қауіпті кернеумен жанасуы немесе қысқа тұйықталуға себеп болып, тұтануға немесе электр тоғымен зақымдануға әкелуі мүмкін.

Теледидарды 3 жасқа толмаған балалар қолданбауы тиіс.

Желілік розеткаларды, ұзартқыштарды немесе бейімдегіштерді артық жүктемеңіз, бұл тұтануға немесе электр тоғымен зақымдануға алып келуі мүмкін. Қуаттау баусымы, оған басып кете алмайтындай немесе үстіне не жанына қойылған заттармен жаншып кете алмайтындай етіп төселуі тиіс. Ашаның, розетканың жанындағы және теледидар шығысындағы қуаттау баусымына ерекше назар аударыңыз. Теледидарды сөндіру үшін, оның ашасы әрдайым қолжетімді болуы тиіс. Ашаны розеткадан суыру кезінде баусымнан емес, ашадан ұстаңыз. Ашаны розеткадан ылғал қолмен ешқашан суырмаңыз.

Экранды баспаңыз, тырнамаңыз, теледидарға қандай да бір заттарды қоймаңыз. Бұл кескіннің нашарлауына немесе экранның зақымдалуына әкеп соқтыруы мүмкін.

Тұтануды болдырмау үшін теледидардың жанына от көздерін, мысалы майшамдарды және басқ. қоймаңыз.

Сыртқы антенна электр беру әуе желілерінің немесе басқа да электрлік немесе күштік тізбектердің дәл жанында немесе осындай желілер немесе жүйелер үстіне құлап қалуы мүмкін жерде орналаспауы тиіс. Сыртқы антеннаны орнату кезінде барынша абай болу керек және күштік желілермен жанасудан аулақ болу қажет, себебі бұл қазаға ұшырататындай қауіпті болуы мүмкін.

Теледидар бірнеше күн бойы қолданылмай жатса, теледидарды қауіпсіздік мен энергия үнемдеу мақсатында электр желісінен ажырату керек. Теледидар сөндірулі болса, бірақ электр желісінен ажыратылмаса, ол күту режимінде болып табылады. Теледидардың кейбір опциялары дұрыс жұмыс істеу үшін теледидар күту режимінде қалуы талап етілуі мүмкін. Күн күркіреген кезде теледидардың ашасын розеткадан дереу суырып алыңыз. Күн күркіреген кезде антеннаны қолыңызбен ұстамаңыз.

Құлаққаптағы шамадан тыс қатты естілетін дыбыс есту қабілетінің нашарлауына алып келуі мүмкін.

Теледидар 220-240 В, 50/60 Гц айнымалы тоқ көзіне қосылып тұруы тиіс. Теледидарды тұрақты тоқ көзіне немесе сипаттамалары көрсетілген сипаттамалардан ерекшеленетін кез келген басқа қуат көзіне қосушы болмаңыз.

Бейнеойындарды немесе 10 минут және одан да ұзақ уақыт бойы қозғалмайтын кескінді генерациялайтын басқа да сыртқы сигнал көздерін қолдану, теледидардың экранында осы кескіннің іздері түріндегі жойылмайтын салдар қалдыруы мүмкін. Осыған ұқсас салдарды желі/бағдарламалар логотиптері, телефон нөмірлері де тудыруы мүмкін. Қозғалмайтын кескіннің үздіксіз көрсетілуі нәтижесінде экранның зақымдалуы, кепілдік бойынша қызмет көрсетуге жатпайды.

Теледидарда қолданылатын сұйық кристалды панельдің негізі шыныдан тұрады. Сондықтан да, ол теледидар құлаған кезде немесе басқа заттарға соғылған кезде сынып қалуы мүмкін. Егер СК-панель сынып қалған болса, абай болыңыз, дененің бөліктерінен шынының сынықтарымен жаралап алмаңыз.

Теледидарлар тұрмыста қолдануға ғана арналған.
Жұмыс температурасы: +10 С бастап +35 °С-ге дейін. (Температурасы 25 °С кезінде) 80% аспайтын жұмыс ылғалдылығы.

Ескертпе:

- Осы пайдалану нұсқаулығындағы суреттер мен иллюстрациялар танысу мақсатында ғана орналастырылған және құрылғының нақты түрінен ерекшеленуі мүмкін.
- Бұйымның сыртқы түрі, дизайны және техникалық сипаттамалары өндіруші тарапынан алдын ала хабарландырусыз өзгертілуі мүмкін.

Теледидарды тасымалдау

Теледидарды қауіпсіз және ыңғайлы түрде тасымалдау үшін түпнұсқалы қаптаманы сақтап қойыңыз. Теледидарды тасымалдау ережелері тауардың қаптама-сында көрсетілген.

Теледидарды басқа жерге көшіру

- теледидарды тасымалдаудың алдында, одан барлық кабельдерді суырып алыңыз;
- үлкен өлшемді теледидарды тасымалдау үшін екі немесе үш адам керек болады;
- теледидарды қолмен тасымалдау кезінде СК-панельге және экранның жақтауына күш салмаңыз;
- тасымалдау кезінде теледидарды соққылардан және қатты дірілден қорғаңыз;
- егер теледидарды жөндеу шеберханасына апару керек болса немесе басқа жерге тасымалдау керек болса, оны бастапқыда жеткізілген картон қаптамаға және қаптау материалына қаптаңыз.

Теледидарды орнату

Теледидары орнату жөніндегі кеңестер

- Оңай қосу және сөндіру үшін теледидар айнымалы токтың ашалы розетка-сының жанына орнатылуы тиіс.
- Өз қауіпсіздігіңіз үшін қабырғаға бекітілетін тиісті қаданы немесе түпқойма-ны таңдаңыз.
- ТД қабырға бетіне орнату үшін білікті маманның көмегіне жүгініңіз. ТД дұрыс орнатпаған жағдайда, ол орнықсыз тұруы мүмкін.

Назар аударыңыз

Теледидар тегіс орнықты жерге орнатылмаған болса, ол құлап қалу мүмкіндігіне, қауіп төндіруі мүмкін. Зақым келтірілмеуі үшін келесі сақтық шараларын басшылыққа алу керек:

- Теледидардың өндірушісі ұсынған шкафтарды/түпқоймаларды қолданыңыз.
- Теледидарды тегіс орнықты жерлерде ғана орнатыңыз.
- Теледидар орнатылған жиһаздың жиегінен түсіп тұрмайтындығына көз жеткізіңіз.
- Теледидар бекітілмеген болса, оны биік жиһаздың үстіне қоймаңыз.
- Теледидарды матаға немесе жиһаз бен теледидардың арасындағы басқа да заттарға қоймаңыз.
- ТД механикалық дірілге бейім болып келетін жерлерге қоймаңыз.
- ТД жәндіктер кіріп кетуі мүмкін жерлерге қоймаңыз.
- ТД кондиционерге қарама-қарсы қоймаңыз, әйтпесе экранның ішкі панелінде ылғал жиналып, оның сынуын тудыруы мүмкін.
- ТД күшті магниттік өрісі бар жерлерде орнатпаңыз, әйтпесе ол теледидардың жұмысында бөгеуілдерді тудырады да электрмагниттік толқындар оның істен шығуына әкеп соқтыруы мүмкін.
- Балаларға теледидар орнатылған жиһазға шығудың қауіпті екенін түсіндіріңіз.

Желдету

- ТД жан-жағында кейінгі сұлбаларда көрсетілгендей қажетті кеңістіктің қалдырылғанына көз жеткізіңіз.
- Желдету тесіктерін жаппаңыз және қандай да бір заттарды корпусқа салмаңыз.
- Құрылғыны шектеулі кеңістікке, мысалы қандай да бір кіріктірілген шкафтарға салмаңыз. Бұл қалыпты желдетуге кедергі келтіріп, ТД істен шығуына әкеп соқтыруы мүмкін.

Теледидарды қабырға бетіне орнату кезіндегі қашықтықтар

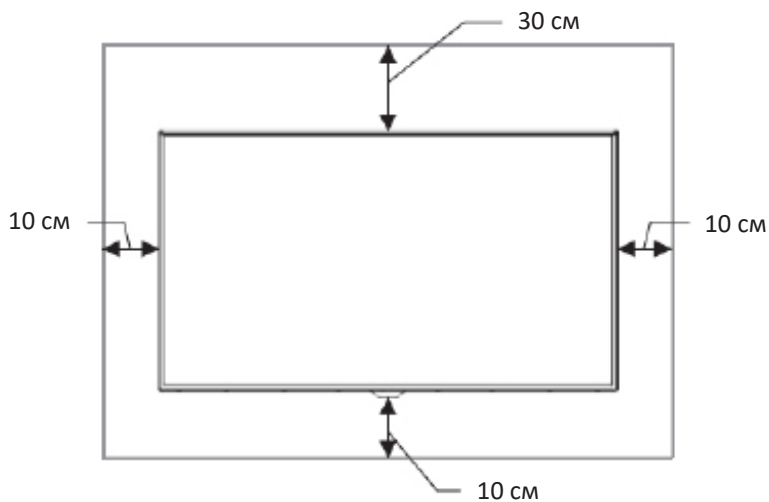

Ауаны айналдыру кезіндегі бөгеуіл

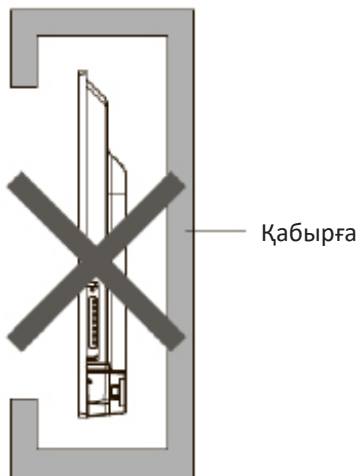

Теледидарды түпқойма үстіне орнату кезіндегі қашықтықтар

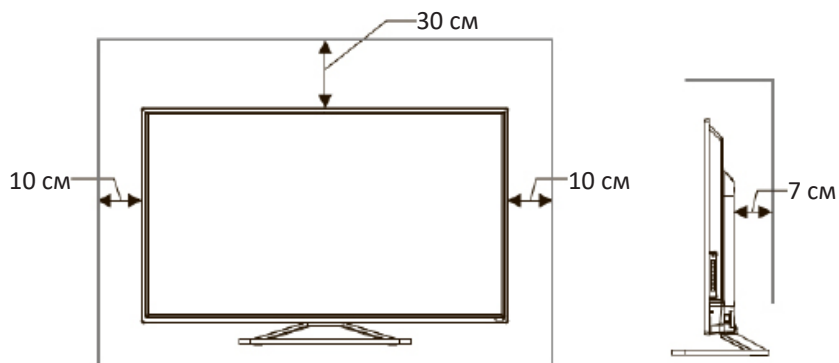

Ауаны айналдыру кезіндегі бөгегілі

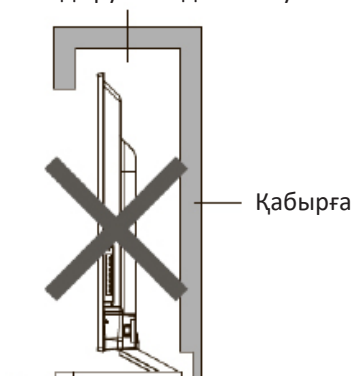

Түпқойманы құрастыру және қабырғаға орнату

Теледидарды орнатудың алдында теледидарды қаптамадан шығарып, барлық жиынтықтаушылардың бар болғанына көз жеткізіңіз:

- теледидар;
- пайдаланушы нұсқаулығы;
- қашықтықтан басқару пульті;
- қуаттау кабелі (ТД қосылуы мүмкін);
- AAA батареялары (2 дана);
- тіреуішті бекіту бұрамалары (4 дана);
- түпқоймалар (2 дана);
- жеке ыдыс.

Олар болмаған жағдайда, сатушыға жүгініңіз.

Түпқойманы құрастыру

1. Түпқойманы бекіту/алып тастау алдында теледидардың сөндірілгеніне көз жеткізіңіз.
2. Теледидардың зақымдалуын болдырмау үшін оны жұмсақ жабынға төмен қаратып жатқызыңыз.
3. Қаптамадан түпқоймаларды шығарып алыңыз және теледидардың төменгі жалғағыштарына қондырыңыз.
4. Жиынтықта қосы берілетін 4 бұраманы пайдаланып, түпқоймаларды бекітіңіз.
5. Түпқоймаларды теледидарды ажырату үшін 3 пен 4 қадамдарды кері тәртіппен орындаңыз.

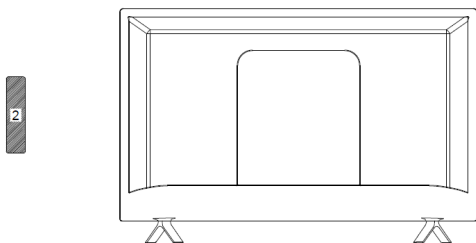
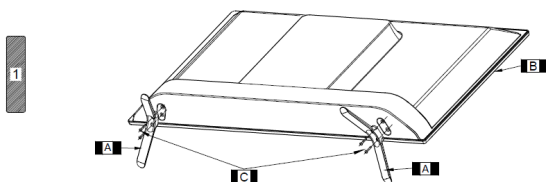
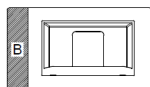
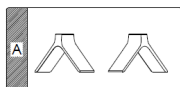

Қабырға бетіне орнату (опционалдық)

Теледидар қабырға бетіне арнайы қабырғалық тіреуіштің көмегімен орнатылуы мүмкін (жеткізу жиынтығына кірмейді). Теледидарды қабырға бетіне орнатудың алдында стандартты түпқойманы алып тастау керек.

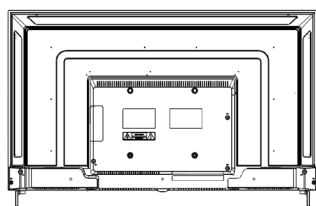

1

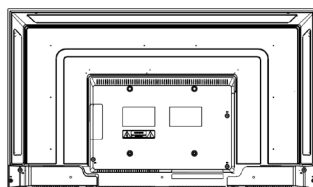

2

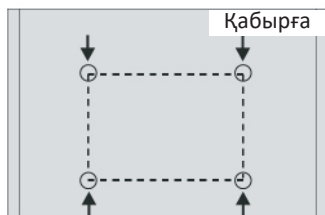

3



4

1. Теледидардың зақымдалуын болдырмау үшін оны жұмсақ жабынға төмен қаратып жатқызыңыз.
2. Бұрағышты қолдана отырып, бұрамаларды бұрап алыңыз және теледидардың төменгі жағындағы стандартты түпқойманы алып тастаңыз (1).
3. Тіреуіштің өлшемдеріне (2, 3) сай бұрамаларға арналған тесіктердің арасындағы қашықтықты қарындашпен белгілеңіз.
4. Қабырғада тесіктерді бұрғылап, бекітуге арналған 4 анкерлі бұранданы салыңыз (4).
5. Тіреуішті бекіту үшін теледидардың артқы жағына бұрамаларды бұрап, құрылманы қабырғаға іліп қойыңыз.

Қабырғалық бекіткіш айрықшаламасы

Қабырғалық тесіктердің орналасу сұлбасы (мм)	200x100
Қабырға бетіне бекітілетін бұрандаманың өлшемі	M4

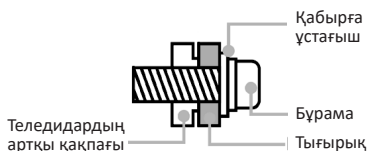

Ескертпелер:

- Жоғарыдағы сұлба тек анықтама ретінде ғана келтірілген.
- Бекіту үшін VESA стандартына сәйкес келетін тіреуіштерді қолданыңыз.

Теледидардың сұлбасы

Алдыңғы панель

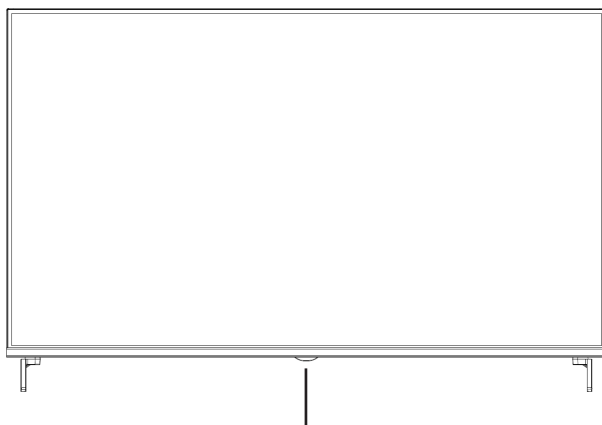

ҚБ қадағасы/ Қуаттау индикаторы

Атауы	Сипаттауы
ҚБ қадағасы	ҚБ пультінен қашықтағы сигналдарды қабылдайды. Қадаға жанына қоймаңыз, себебі оның жұмысына әсер етуі мүмкін.
Қуаттау индикаторы	Күту режимінде индикатор қызыл түсте жанады. Жарық индикаторы қуат беру режимінде жанбайды.

Ескертпелер:

- Кескіндер анықтама үшін келтірілген.
- Теледидарға қуат беру кезінде бағдарлама жүктелуі үшін бірнеше секунд қажет болуы мүмкін. Теледидарды бірден сөндірмеңіз, себебі бұл оның жұмысында ақауларды тудыруы мүмкін.

Артқы панель

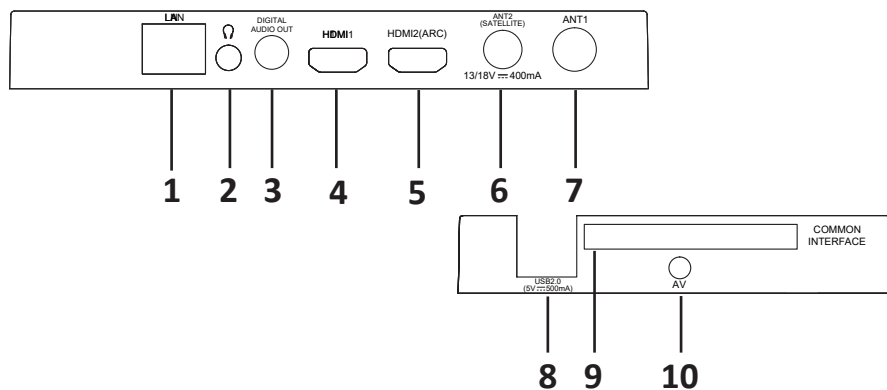
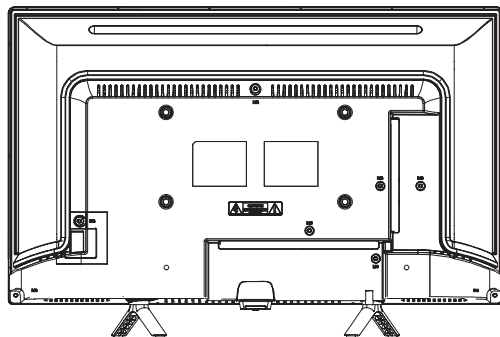

1. LAN RJ-45 жергілікті желісінің жалғағышы. Желіні қосу үшін RJ-45 ашасы бар LAN кабелін қолданыңыз (жеткізу жиынтығына кірмейді).
2. Құлаққап ағытпасы.
3. DIGITAL AUDIO OUT жалғағышы.
4. HDMI кірісі, жоғары айқындыққа ие сигналды беру интерфейсі.
5. HDMI кірісі, жоғары айқындыққа ие сигналды беру интерфейсі.
6. Жерсеріктік антеннаны қосуға арналған жалғағыш.
7. Антеннаны қосуға арналған жалғағыш.
8. USB жалғағышы.
9. CAM-модулін қосуға арналған слот.
10. AV IN кабелін қосуға арналған жалғағыш.

- Кез келген түрінде қосу үшін жалғағыштардың күй мен түрін тексеріңіз. Әлсіз қосылыс кескінімен немесе түсімен ақау тудыруы мүмкін. Барлық қосылыстардың тығыздығына және сенімділігіне көз жеткізіңіз. Барлық аудио- және бейнеаппаратурасының теледидарға қосу мүмкіндігі болмайды; үйлесімділігі мен қосылуын байқау үшін Сіздің құрылғыңыздың нұсқаулығын қарауды өтінеміз.
- Сыртқы жабдықты қосар алдында электр тоғымен зақымдануды болдырмау үшін розеткадан желелік ашаны ажыратыңыз.
- Сыртқы құрылғыны қосуға арналған сервистік жалғағыш қолжетімсіз. Оны өндіруші тек теңшеу мақсатында ғана пайдаланады.

Сыртқы қосылымдар

Антеннаны қосу

- Антенналық кабельдің ашасын теледидардың артқы қабырғасында орналасқан антеннаның ұяшығына салыңыз.
- Теледидарлық сигналды сапалы түрде қабылдауды қамтамасыз ету үшін, ұжымдық антеннаны қолдану ұсынылады. Эфирлік хабар таратуды жақсы қабылдау үшін, 75 Ом толқындық кедергісі бар коаксиалды радиожиілікті кабельді қолданыңыз (жеткізу жиынтығына кірмейді).
- Антенна кабелі қуаттау баусымымен шатастырылмауы тиіс!

Назар аударыңыз!

Сыртқы жеке антеннаны қолдану кезінде жайтартқышты орнату керек.

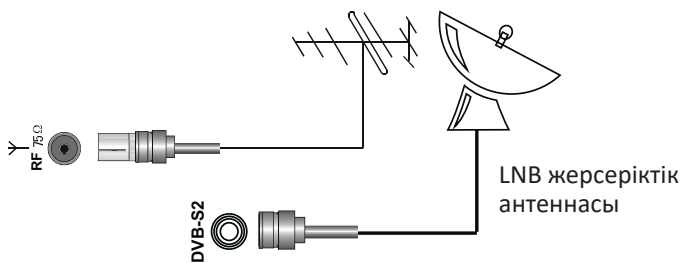

Сыртқы құрылғыларды қосу

Назар аударыңыз!

Қандай да бір сыртқы құрылғыны теледидарға қосу үшін екі құрылғыны да желіден ажыратыңыз.

Сыртқы құрылғыны төмен жиілікті кіріс арқылы қосу үшін:

- Сыртқы құрылғының шығыстарын теледидардың аудио/бейне кірістерімен арнайы кабель арқылы біріктіріңіз (теледидардың жеткізу жиынтығына кірмейді).
- Пульттегі **↵** батырманы басыңыз. Экранда дереккөздер тізімі көрсетіледі — қажеттісін тауып, пульттегі **OK** басыңыз.

Телеарналарды қарауға оралу үшін пульттегі **←** басыңыз.

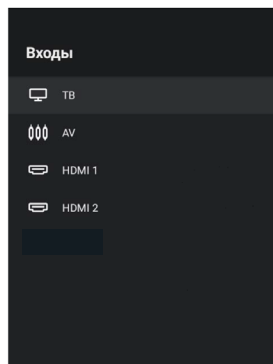

Қосылудың алдында қосылатын жабдықтың пайдалану нұсқаулығымен танысып алыңыз. Сыртқы құрылғыдан келетін сигналды жаңғырту үшін, тиісті аудио, бейне кірістерін дұрыс таңдаңыз.

HDMI құрылғыларын қосу

Сіздің теледидарыңыздың 2.0 нұсқасы бар және HDMI 1 портында ARC атқарымын қолдайды. Audio Return Channel (ARC реверсивті дыбыс сигналы) - жеке-леген оптикалық аудио кабельді қолданбастан, сығылған көлемді дыбысты кез келген аралық құрылғы, мысалы, үй кинотеатрының ресивері арқылы жіберуге мүмкіндік беретін технология. Басқаша айтқанда, ресиверден келетін сигналды ТД жіберу үшін қолданылған HDMI арнасы кері жаққа да қолданылуы мүмкін.

Оптикалық немесе электрлік цифрлық SPDIF-кабелі осындай жағдайда керек болмайды.

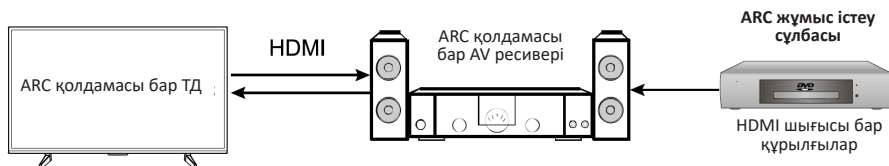

ТЖ күшейткішті қосу

ЦТД немесе HDMI сигнал көзі үшін ғана. Сыртқы аудиожүйенің коаксиалды кірісін теледидардың тиісті шығысына қосыңыз. Теледидардың коаксиалды шығысы сізге дыбысты бұрмалаусыз сыртқы аудиожүйеге барынша сапалы түрде беруді қамтамасыз етеді.

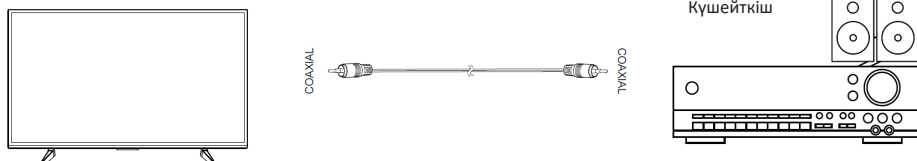

Компьютерді қосу

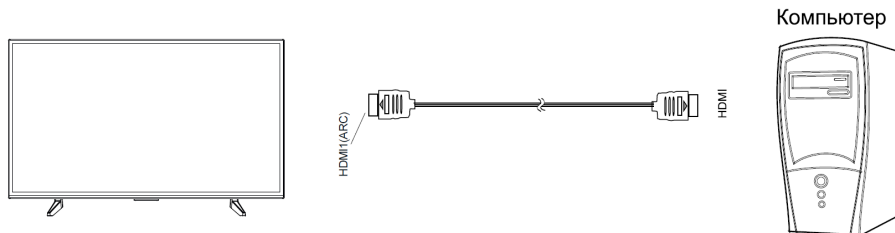

DVD-ойнатқышты қосу

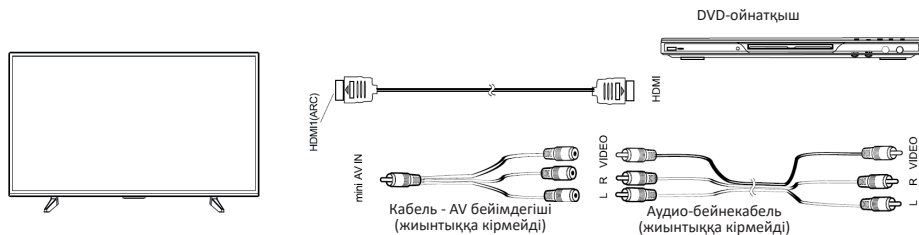

Бір нұсқасын таңдаңыз:

1. DVD-ойнатқышты HDMI кабелі арқылы теледидарға қосыңыз.
2. Сыртқы құрылғыны теледидардың **AV IN** кірісіне қоса отырып, **mini**
3. AV кабелін қолданыңыз (жеткізу жиынтығына кірмейді).

CI+ шартты қолжетімділік картасын қосу

Шартты қолжетімділік модулін қосу үшін шартты қолжетімділік картасы бар CAM-модульді COMMON INTERFACE жалғағышына қосыңыз. DVB-C сигналының көзін таңдаңыз. Арналарды қолмен немесе автоматты режимде іздеңіз.

Ескертпе: CI+ шартты қолжетімділік картасы бар CAM-модульді жергілікті цифрлық кабельдік хабар тарату қызметтерін жеткізушіден сатып алып алуға болады, сондай-ақ одан CI картасын қолдану туралы ақпаратты да алуға болады. CI картасымен жұмыс істеу кезінде қиындықтар туындаған кезде сервис қызметіне жүгініңіз.

CAM-модульді COMMON INTERFACE слотына орнату

CAM-модульді COMMON INTERFACE слотына ақырындап салыңыз. Модуль түйіспелері алға бағытталуы және жапсырмалары өзіңізге қаратылуы керек. Қосу кезінде шамадан тыс күн жұмсамаңыз және модульдің тегіс салынғанына және майыспағанына көз жеткізіңіз.

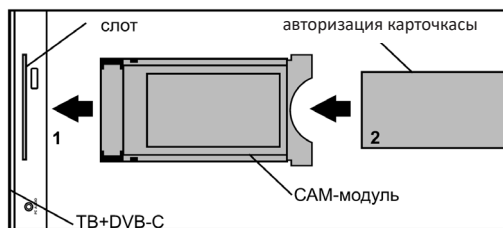

Назар аударыңыз!

CAM-модульді салу/алып шығару алдында, теледидардың сөндірулі екеніне көз жеткізіңіз. CI+ картасын CAM-модульге қызмет жеткізушінің нұсқауларына сай салыңыз. CI+ кейбір елдер мен өңірлерде қолданылмайды; қызмет жеткізушімен кеңесіңіз.

Құлаққаптарды, USB-құрылғыларды қосу

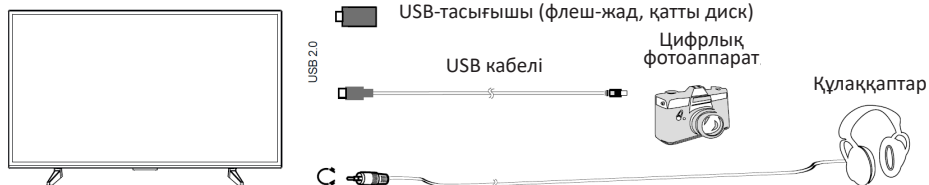

Теледидардың USB-құрылғысын қосуға арналған жалғағыш USB режимінде ғана белсенді болады.

1. Цифрлық фотоаппаратты USB-кабель арқылы теледидарға қосыңыз.
2. Құлаққаптарды жалғағышына қосыңыз Ω . Құлаққаптар дыбысының қаттылығы теледидар динамиктерінің қаттылығы сияқты реттеледі.
3. Сіздің USB-дискіңізді тікелей USB2.0 жалғағышына қосыңыз.

Назар аударыңыз!

- Қатты дискіні немесе USB-тасығышын қосу кезінде, қосылып тұрған құрылғының желілік бейімдегішін әрқашан қуат көзіне қосып тұрыңыз. Тоқты жалпы тұтынудан асып кету құрылғының ақауына ұшыратуына мүмкін. USB 2.0 құрылғылары үшін токтың ең жоғары күші 500 мА құрайды.
- Қатты дискінің ток күші 1 А мәнінен үлкен немесе оған тек болса, оны қосу кезінде теледидар артық жүктелуі немесе өздігінен бұғатталуы мүмкін.
- USB-порты 5 В кернеуді қолдайды.

Қашықтан басқару пульті батырмаларының атқарымдары

Теледидарды қосу/сөндіру

Дыбысты сөндіру/қосу

Навигациялау батырмалары

OK батырмасы

Қайта оралу

Теңшелімдерді ашу

Телеарналарға өту

Үй экранына өту

Сигнал көзін таңдау

Ойнату/Кідіріс

Ақырын

Қаттырақ

Дауыспен енгізу

Ескертпе: пульт пернелері оның нақты түрінен ерекшеленуі мүмкін.

Қашықтықтан басқару пульті

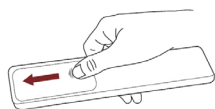

Қашықтықтан басқару пультінің батареялық бөлігін ашу үшін артқы қақпақты жылжытыңыз.

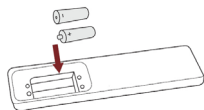

Екі AAA батареяларын салыңыз. Батареялардың полярлығын дұрыс орнатылғанына көз жеткізіңіз: батареяның \oplus және \ominus жағы батарея бөлігінде көрсетілген \oplus және \ominus жағына сай келеді.

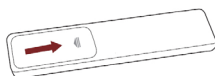

Батареялық бөлік қақпағын жабыңыз.

Ескертпелер:

- Бұйымның кескіндері тек анықтама үшін ғана келтіріледі. Нақты бұйымның басқа сыртқы түрі болуы мүмкін.

Батареялармен жұмыс жасау

- Батареяларды дұрыс қолданбау тоттануға немесе жылыстауға себеп болып, өртке, жарақатқа және мүліктің зақымдалуына әкеп соқтыруы мүмкін.
- Осы Нұсқаулықта көрсетілген түрдегі батареяларды ғана пайдаланыңыз.
- Ескі және жаңа батареяларды немесе әртүрлі типті батареяларды бір уақытта қолданбаңыз.
- Батареяларды тұрмыстық қоқыспен бірге лақтырмаңыз. Батареяларды жергілікті заңнамаға сәйкес кәдеге жаратыңыз.

Қашықтықтан басқару пультінің әрекет ету қашықтығы

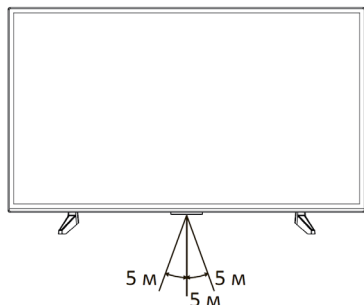



Пульттің ойдағы перпендикулярдан алдыңғы панельдегі инфрақызыл сәулелер қадағасына ауытқу бұрышы 20 градустан аспайтындығына және теледидарға дейінгі қашықтықтың 5 метрден аспайтындығына көз жеткізіңіз.

Включение/Выключение телевизора

Для включения/выключения телевизора:

1. Вставьте вилку шнура питания в розетку сети переменного тока.
2. Когда телевизор подключён к питанию, нажмите кнопку  на пульте ДУ.



Регулировка громкости

Для регулировки громкости во время просмотра используйте кнопки  и  на пульте ДУ.

Отключение и включение звука

Для отключения и включения звука во время просмотра используйте кнопку MUTE на пульте ДУ.

Выбор источника сигнала

Для выбора источника сигнала нажмите кнопку «Source» на пульте ДУ, затем, используя кнопки  и , выберите необходимый источник сигнала и нажмите «OK».

Включение и начало работы

1. Установите на телефон или планшет приложение Сбер Салют.
2. Авторизуйтесь в приложении с помощью своего Сбер ID или создайте новый аккаунт.



3. Подключите телевизор к розетке и нажмите кнопку  на пульте или корпусе. Дождитесь загрузки телевизора и следуйте инструкциям на экране.

Домашний экран





	Домашний экран
	Умный дом. Включайте, выключайте и меняйте режим работы совместимых устройств через телевизор
	Каналы, фильмы и сериалы, а также видео из интернета
	Миллионы треков и десятки радиостанций для разного настроения
	Встроенные игры
	Топовые PC-игры, в которые можно играть прямо на телевизоре — без игровой приставки или мощного компьютера
	Файловый менеджер и приложения
	Ваши команды и ответы виртуального ассистента
	Настройки телевизора

- Внешний вид домашнего экрана вашего телевизора может отличаться от схемы на изображении.
- Нужно подключение к интернету. Некоторые функции могут быть платными. 18+ — часть контента может не подходить для пользователей младше 18 лет.

Виртуальные ассистенты

Семейство виртуальных ассистентов — это сразу три разных характера: интеллигентный Сбер, жизнерадостная Джой и педантичная Афина.

Чтобы выбрать, с кем общаться, нажмите  на пульте и скажите: «Позови Джой», «Позови Сбер» или «Позови Афину». Говорите с ассистентом как с человеком: попросите помочь в чем-то, задайте вопрос или просто поболтайте. Не забывайте нажимать , чтобы ассистент Вас услышал. Удерживать кнопку не нужно.

Сбер, Джой и Афина постоянно учатся новому и уже умеют многое. Например, они могут:

- найти нужную информацию;
- поставить будильник, таймер;
- подсказать точное время в разных городах;
- включить фильм или музыку;
- найти рецепт и помочь с готовкой;
- записать вас в салон красоты или к врачу;
- рассказать о погоде;
- подсказать курс валют;
- поддержать разговор.

Чтобы узнать больше о возможностях ассистентов, нажмите  на пульте и спросите «Что ты умеешь?». Подробнее читайте на сайте salute.sber.ru.

Подписки на сервисы



В телевизоре вы можете пользоваться сторонними сервисами — они дают доступ к тысячам фильмов и сериалов, десяткам цифровых телеканалов, музыке, радио и другим развлечениям. Условия использования сервисов устанавливают их владельцы. Доступ к контенту и отдельные функции могут быть платными. Узнать больше можно на сайте сервисов.

Чтобы использовать сервис на телевизоре:

1. Откройте приложение Сбер Салют и перейдите на экран Профиль.
2. Нажмите Сервисы — откроется список уже подключённых и доступных для подключения сервисов.
3. Выберите сервис и нажмите Подключить. Если у вас есть аккаунт на этом сервисе, войдите со своим логином и паролем. Если аккаунта ещё нет — зарегистрируйтесь.
4. Начните пользоваться сервисом — если у вас есть подписка на него, контент по этой подписке будет доступен в телевизоре.

Настройки

Вызвать настройки можно двумя способами:

- На домашнем экране телевизора нажать .
- Находясь на любом экране, нажать и удерживать кнопку  на пульте. Эта опция позволяет менять любые настройки параллельно другим действиям с телевизором.

Подключить пульт или другое Bluetooth-устройство

1. На домашнем экране телевизора нажмите  и выберите **Пульты и аксессуары** → **Добавить устройство**.
2. Поднесите устройство к телевизору на расстояние не больше 50 см. Затем переведите его в режим подключения — о том, как это сделать, читайте в инструкции к устройству.
3. Если Вы подключаете пульт от телевизора, нажмите кнопки   и держите их, пока индикатор не замигает красным.
4. В списке доступных для подключения устройств выберите нужное и нажмите **ОК**.

Найти каналы

1. На домашнем экране телевизора нажмите  и выберите **Настройки устройства**.
2. Перейдите к поиску каналов и выберите, какой сигнал нужно сканировать: эфирной антенны, кабельного ТВ или спутника.
3. Начните поиск каналов и дождитесь завершения сканирования. Подробнее о поиске каналов читайте в справке: sberdevices.ru/help/tv.



Настроить дату и время

1. На домашнем экране телевизора нажмите  и выберите **Настройки устройства**.
2. Откройте пункт **Дата и время**.
3. Измените настройки:
 - Если хотите управлять настройкой даты и времени вручную, откройте пункт **Автоопределение** даты и времени и выключите опцию **Использовать время сети**. Затем вернитесь в меню управления датой и временем и установите правильные значения.
 - Чтобы дата и время определялись автоматически через интернет, нажмите **Автоопределение** и включите опцию **Использовать время сети**. Убедитесь, что показывается время для Вашего часового пояса. Если нет — вернитесь в меню управления датой и временем, откройте пункт **Выбрать часовой пояс** и найдите верный.

Изменить настройки экрана

1. На домашнем экране телевизора нажмите  и выберите **Изображение**.
2. Откройте пункт **Режим изображения** и выберите один из предустановленных режимов. Лучше использовать режим, предназначенный для того типа видео, который вы чаще всего смотрите: спорт, фильмы и т. д.
3. Если ни один из предустановленных режимов не подошёл, вернитесь в меню настройки изображения и установите нужные характеристики вручную: подсветку, яркость, контраст, насыщенность, оттенок и другие. Затем включите любимый канал, фильм или сериал, и убедитесь, что настройки подошли и изображение Вам нравится.



Примечание:

Вызвать настройки можно и с помощью пульта, находясь на любом экране. Для этого нажмите  и удерживайте кнопку  на пульте. Эта опция позволяет менять настройки экрана параллельно другим действиям с телевизором.

Изменить настройки звука

1. На домашнем экране телевизора нажмите  и выберите **Звук**.
2. Откройте пункт **Стиль звука** и выберите один из предустановленных стилей. Лучше использовать стиль звука, предназначенный для того типа видео, который Вы чаще всего смотрите.
3. Если ни один из предустановленных стилей не подошёл, вернитесь в меню настройки звука и установите нужные характеристики вручную: баланс динамиков, бас, объём и другие. Затем включите любимый канал, фильм или сериал, и убедитесь, что настройки подошли и звук Вам нравится.

Примечание:

Вызвать настройки можно и с помощью пульта, находясь на любом экране. Для этого нажмите  и удерживайте кнопку  на пульте. Эта опция позволяет менять настройки экрана параллельно другим действиям с телевизором.

Заново подключить к интернету

Если телевизор подключается к интернету с помощью кабеля:

1. Выключите телевизор.
2. Отсоедините кабель, а затем снова вставьте его в разъём Ethernet и включите телевизор. Телевизор подключится к интернету автоматически.

Если телевизор нужно подключить к Wi-Fi:

1. На домашнем экране телевизора нажмите  и выберите **Сеть Интернет**.
2. В разделе **Доступные сети** выберите сеть, к которой хотите подключиться.
3. Введите пароль от сети.

Обновить прошивку

Телевизор обновляет прошивку автоматически: если вышла новая версия, он со временем загрузит и установит её. Для обновления телевизор должен быть включён и подключён к интернету.

Чтобы узнать текущую версию прошивки:

1. На домашнем экране телевизора нажмите  и выберите **Настройки устройства**.
2. Откройте пункт **Об устройстве**. Версия прошивки отображается в поле **Сборка**.

Вернуть заводские настройки

После сброса настроек на телевизоре не останется никаких персональных данных и настроек — как будто вы его только что купили. Всё займёт не больше 10 минут.

Чтобы сбросить настройки:



1. На домашнем экране телевизора нажмите  и выберите **Настройки устройства**.
2. Найдите пункт **Сброс** и нажмите на него.

Смотреть телеканалы

В телевизоре доступны десятки цифровых каналов. Они транслируются через интернет — подключаться к кабельному ТВ или настраивать антенну не обязательно. Для просмотра каналов может понадобиться подписка.

Примечание:

Обратите внимание, что просмотр цифровых телеканалов доступен только при использовании приложения Сбер Салют. Авторизуйтесь в приложении, чтобы иметь доступ ко всем возможностям телевизора.

- Чтобы посмотреть телеканал, нажмите  на пульте, скажите: «Включи...» и название канала.
- ТВ-канал можно включить и вручную: нажмите  на карточку ТВ и выберите канал.
- В режиме просмотра ТВ-каналов можно вызвать настройки. Для этого нажмите  и удерживайте кнопку на пульте.

Смотреть фильмы и сериалы



Нажмите  и попросите ассистента включить нужный фильм или сериал.

Управлять просмотром можно голосом:

- Включи фильм «Карнавал»;
- Найди российские комедии 60-х;
- Покажи фильмы с Мэрилин Монро;

- Найди сериалы 2000-х;
- Покажи фильмы Леонида Гайдая;
- Поставь на паузу;
- Назад на минуту;
- Продолжи воспроизведение;
- Вперёд на 10 минут.

Чтобы вручную найти фильм и управлять им:

1. Перейдите на экран .
2. Листайте вправо, чтобы посмотреть список подборок с фильмами.
3. Нажмите на нужную подборку — например «Комедии» — и выберите фильм.
4. Во время просмотра нажмите **OK** на пульте — откроется меню управления. С его помощью можно перемотать фильм или поставить его на паузу. Нажмите , если хотите изменить качество видео и скорость просмотра.

Примечание:

Некоторые фильмы поддерживают функцию видеополтинга: например, если вам понравился костюм героя на экране, вы сможете найти и купить похожий. Нажмите , скажите: «Открой фильмы с видеополтингом» и выберите фильм. Во время просмотра нажмите **OK** на пульте — если телевизор распознал одежду или сувениры, в правом верхнем углу экрана отобразится уведомление. Нажмите на него, чтобы посмотреть, что нашлось в кадре, — и купить, если вам понравится.

Примечание:

Для просмотра фильмов и сериалов нужна подписка.

Смотреть видео из интернета

Если нужного видео нет в онлайн-кинотеатре или на ТВ, поищите его на YouTube. Нажмите  и попросите ассистента найти нужное: «Найди видео про котика на YouTube».

Если хотите найти видео сами — используйте предустановленное приложение YouTube:

- Перейдите на экран .
- Выберите **YouTube**. Запустится приложение видеохостинга.
- Ищите видео, смотрите свежие новости, видеоблоги и клипы.

Слушать музыку









Нажмите  и попросите ассистента включить нужный трек, альбом или плейлист. Управлять музыкой можно голосом:

- Включи джаз;
- Включи «The Beatles»;
- Найди «Браво» — «Этот город»;
- Включи грустную музыку;
- Поставь на паузу;

- Продолжи воспроизведение;
- Назад на минуту;
- Вперёд на 30 секунд;
- Следующий трек;
- Предыдущий трек;
- Лайк;
- Дизлайк.

Чтобы вручную включить плейлист и управлять им:

1. Перейдите на экран .
2. Листайте вправо, чтобы найти и запустить нужную подборку.
3. Нажимайте значки на экране, чтобы управлять воспроизведением.

	Включить трек или поставить его на паузу
	Перейти к предыдущему или следующему треку
	Повторять трек
	Поставить лайк треку. Трек добавится в вашу коллекцию на стриминговом сервисе. Если нажать ещё раз, трек удалится из коллекции
	Включить перемешивание треков. Треки из очереди воспроизведения будут играть в случайном порядке
	Открыть очередь воспроизведения
	Открыть экран управления воспроизведением
	Запустить режим «Покажи слова». В этом режиме на экране синхронно с воспроизведением появится текст песни. Если песня англоязычная, вместе с текстом отобразится и перевод — пригодится, если учите английский
	Посмотреть информацию о своей подписке

Примечание: Для прослушивания музыки нужна подписка.

Слушать радио



В телевизоре доступны трансляции десятков радиостанций. Чтобы послушать нужную, нажмите , скажите: «Включи радио...» и название радиостанции. Или посмотрите весь список — для этого скажите: «Включи радио».

Чтобы найти радиостанцию через интерфейс:

1. Перейдите на экран.
2. Нажмите на карточку Радио и выберите нужную радиостанцию из списка.

Управлять умным домом

Умный дом — это лампочки, розетки и другие совместимые устройства, которыми можно управлять удалённо: из соседней комнаты, с работы или даже с другого континента. Эти устройства умеют включаться и выключаться по команде, менять режимы работы, работать в группах, запускаться по таймеру и много чего ещё.

Чтобы перейти к вашим умным устройствам или посмотреть, какие они бывают, нажмите  на пульте и скажите: «Открой умный дом» или выберите экран  вручную.

Управлять устройствами можно через интерфейс — для этого выберите устройство и измените его настройки или режим работы. Однако, отдавать команды голосом зачастую удобнее:

- Включи свет дома;
- Измени цвет настольной лампы на зелёный;
- Запусти северное сияние в гостиной;
- Выключи увлажнитель через 15 минут;
- Проверь, работает ли обогреватель.

Пользоваться приложениями

Чтобы запустить игру или приложение, нажмите  на пульте, скажите «Запусти...» и название приложения. Если вы не помните название, посмотрите весь список: скажите «Открой магазин приложений».

Вы можете пользоваться не только предустановленными приложениями, но и установить на телевизор что-то своё. Для этого загрузите APK-файл приложения на USB-носитель, подключите его к телевизору и откройте экран . Затем в файловом менеджере выберите файл приложения.

Устанавливайте приложения только из проверенных источников: лучше всего загружать их с сайтов производителей. Так вы защитите телевизор от вредоносных программ.

Играть в облачные игры

В телевизор встроен сервис облачных игр — с ним можно играть в современные игры, и при этом не тратить деньги на покупку компьютера или игровой приставки. Понадобится только подписка и быстрый доступ в интернет.

Процесс игры через облачный сервис внешне не отличается от привычной игры на компьютере или консоли — вы запускаете игру, управляете персонажем и развлекаетесь. Но игры запускаются не на вашем оборудовании, а на мощных удалённых серверах. Облачный сервис транслирует на экран телевизора изображение с сервера, и передаёт на сервер команды от вашего геймпада.

Чтобы поиграть, откройте экран  и выберите карточку игры.

Что-то не работает? Давайте разбираться

Не получается подключиться к интернету

- Проверьте, работает ли интернет: подключите компьютер или телефон к той же сети Wi-Fi, к которой подключён телевизор, и попробуйте открыть сайт sberdevices.ru. Если телевизор выходит в интернет через кабель, подключите кабель к компьютеру и проверьте интернет на нём.
- Выключите телевизор из розетки, а затем включите заново.
- Перезагрузите роутер.

Узнать больше или связаться с нами

Горячая линия для вопросов о прошивке телевизора:

- 900 — бесплатно с мобильных в России.
- +7 495 500-55-50 — из любой точки мира по тарифу вашего оператора связи.
- Руководство по работе с прошивкой телевизора: sberdevices.ru/help/tv.



- Использование виртуального ассистента осуществляется в соответствии с пользовательским соглашением: salute.sber.ru/salute_terms/.
- Использование приложения Сбер Салют осуществляется в соответствии с пользовательским соглашением: sberdevices.ru/legal/license_mobile.
- Использование магазина приложений осуществляется в соответствии с условиями использования: sberdevices.ru/legal/smartmarket_terms.

Теледидарды қайта жүктеу немесе сөндіру

Пультте немесе теледидар корпусында  қосу түймесін басып тұрыңыз. Экранда сөндіру және қайта іске қосу пәрмендері көрсетіледі — қажеттісін таңдаңыз.

Ықтимал ақаулар және олардың шешімдері

Теледидардың жұмысында ақаулар туындаған жағдайда, оны сөндіріп, қайтадан қосып көріңіз. Ақауларды жою үшін төменде келтірілген кестені пайдалануға да болады. Ақау жойылмаса, техникалық мамандардың көмегіне жүгініңіз.

Ақаудың сипаты	Ақауды жою
Телевизор іске қосылмайды, (кезекші режимнің индикаторы жанбайды)	Теле дидардың электр кабелінің 220–240 В, 50/60 Гц айнымалы тоқ желісіне қосылғанын тексеріңіз. Электр розеткасының қуаттау кернеуінің болуын тексеріңіз. Теледидардың электр қуаттау кабелін электр розеткадан ажыратыңыз және 2–3 минуттан кейін оны қайтадан қосыңыз. Қашықтықтан басқару пультінің жұмысын тексеріңіз.
Теледидарлық сигнал қабылданбайды	Теледидардың дұрыс теңшелімдерін тексеріңіз. Басқа теледидар арнасына теңшеп көріңіз. Теледидарлық антеннаның кабелінің дұрыс қосылғанын тексеріңіз. Теледидарлық антеннаның жарамсыздығы болуы, немесе таратушы станцияның сигналының уақытша болмауы мүмкін.
Дыбыс сүйелмелдеуі жоқ	Дыбыс деңгейінің реттелуін тексеріңіз. Дыбыстың түйемемен өшірілмегенін тексеріңіз  . Арна параметрлерінде дыбыс жүйесін дұрыс таңдауды тексеріңіз. Дыбыс параметрлеріндегі қондырғылардың дұрыстығын тексеріңіз.
Кескіннің түсін беру дұрыстығының бұзылуы	Арналардың теңшелімдерінде түс жүйесін дұрыс таңдағанын тексеріңіз. Кескін теңшелімдерінде орнатуларды дұрыс таңдағанын тексеріңіз. Таратушы станцияның сигналы әлсіз немесе бөгеуілдермен болуы мүмкін, басқа арналарға, ауысып қосылыңыз.
Мен логинді немесе Яндекс аккаунтының құпиясөзін ұмытып отырмын	Яндекс.Паспорты көмегіндегі ұсынымдарды пайдаланып, қалыңыз: yandex.ru/support/passport/troubleshooting/ .

<p>Теледидар қашықтан басқару пультінен басқарылмайды</p>	<p>ҚБҚ қуаттау элементтерін ауыстыру үшін бөлікті ашыңыз, қуаттау элементтерін жаңаларына ауыстырыңыз. ҚБҚ сәулелендіргішін теледидардың алдыңғы панелінде қабылдағышқа (қашықтықтан) басқару сенсорына тура бағыттаңыз. ҚБҚ және қабылдағыштың ҚБ (сенсорының) арасында бөгеуіл, жиназ заттары (және басқасы болмауы тиіс.).</p> <p>ҚБҚ және ҚБ қабыл дағышы (сенсор) арасында қашықтық 5 метрден аспауы тиіс, ал ойдағы перпендикулярден ауытқу бұрышы ең көбі 20 градус болмауы тиіс.</p>
<p>РС-HDMI режимінде кескін жыпылықтайды немесе жолақтар шығады</p>	<p>Компьютердің теңшелімдері дұрыс таңдалмаған. Компьютердің қауіпсіз жүктеу режимінде монитордың дұрыс параметрлерін таңдап алыңыз.</p>
<p>Экранда жекелеген қозғалмайтын ұсақ нүктелер (пиксельдер) байқалады</p>	<p>Теледидарда нақтылығы жоғары сұйық кристалды матрица пайдаланылады. Матрицаларды өндірудің заманауи технологиясы кескінде жекелеген ұсақ күңгірт немесе түсті нүктелердің (пиксельдердің) пайда болуына жол береді, олар кескінің жалпы қабылдауын нашарлатпайды. Барлық матрицалар өндіріс жағдайларында тексерілген және бұйымдардың осы тобына қойылатын стандарттардың талаптарына сәйкес келеді.</p>
<p>USB-интерфейсі жұмыс істемейді</p>	<p>USB-картасын, сыртқы (USB-құрылғысын теледидардың) USB-интерфейсі ненажыратыңыз. Жалғағыштарды абайлап, жалғап қайтадан қосып байқаңыз.</p>
<p>Сыртқы құрылғының кейбір файлдары USB-оқылмайды</p>	<p>Теледидардың USB-интерфейсінің көмегімен оқуға арналған файлдардың түрлері айрықшаламаға сәйкес келуі тиіс. Теледидар, осы түріндегі файлдарды оқу мүмкіндігін қолданатынына көз (жеткізіңіз бөлімді қараңыз. «Тасығыштың медиафайлдарын USB-қарау»).</p>
<p>Теледидарды қараған немесе сөндірген кезде сатыр немесе гуілдеуі естіледі</p>	<p>Кәдімгі құбылыс, температураның және ылғалдылықтың өзгеру нәтижесінде пластиктің жылудық сығымдалуымен түзілген. Теледидар электр тізбектерінің жұмыс істеу, ерекшеліктерінің себебінен баяу-гуілдеу, ызылдау, бәсең шуыл беруі мүмкін. Бұл ақау болып саналмайды.</p>
<p>Басқару пәрмендерінің баяу орындалуы</p>	<p>Басқарушы пәрменін дәл орындау үшін теледидар процессорына оны өңдеу үшін шамалы уақыт қажет болады. Теледидар тұрақты жұмыс істеу үшін әртүрлі басқарушы пәрмендер арасында жеткілікті үзіліс жасаңыз. Бұл теледидардың жұмыс қасиетіне әсер етпейді және ақау болып табылмайды.</p>
<p>Яндекс.Плюс немесе КиноПоиск жазылымының ақаулары</p>	<p>Егер сіздің Яндекс.Плюс жазылымыңыз болса — онда ұсынымдарды мына сайттан yandex.ru/support/plus/troubleshooting.htm оқыңыз.</p> <p>КиноПоиск жазылымы туралы HD келесіден оқуға болады yandex.ru/support/kinopoisk/subscription-kinopoisk.html.</p>

<p>Онлайн-бейне жұлқынып көрсетіледі (тежеледі)</p>	<p>Жаңғыртуды тоқтатыңыз, 2-3 минут бойы күтіңіз, кейін қарауды жалғастыра беріңіз. Сіздің интернет- провайдеріңіздің тариф жоспары дұрыс таңдалмауы мүмкін. Өндірушімен ұсынылған тарифтік жоспарының жылдамдығы кемінде мынадай болуы тиіс 10 Мбит/с. Тезәрекеттікті қосымша сымсыз құрылғылар төмендетуі мүмкін, олар үй роутеріне қосылған. Роутердің параметрлерін және теңшелімдерін тексеріңіз, ақау болған жағдайда оны ауыстырыңыз.</p>
<p>Орнатылған бөгде қолданбалардың біреуі жұмыс істемейді немесе дыбыссыз, жұмыс істейді немесе басқа ескертпелері бар)</p>	<p>Ақау өзінің бағдарламасымен (қолданбасымен) байланысты болуы мүмкін. Оны кейін іске қосып байқаңыз немесе оны жасаған компанияның қолдау қызметіне жүгініңіз. Өндіруші бөгде қолданбалардың жұмысы үшін жауапты болмайды.</p>
<p>Сымсыз тінтуір жұмыс істемейді (басқарылмайды)</p>	<p>Сымсыз тінтуірдің жаңасын орнатыңыз немесе ескі қуаттау батареясын ауыстырыңыз. Сымсыз тінтуірдің және теледидардың USB- жалғағышына қосылған, жиынтықта (болатын оның, қабылдағыштың- жалғағыштың арасында сыртқы бөгөуілдердің), болмауына және тура көрерлік қамтамасыз етілетініне көз жеткізіңіз. Қажет болған жағдайда сымсыз тінтуірді ауыстырыңыз.</p>
<p>Салынған мәзіржоқ, басқару іркіліспен жүзеге асырылады</p>	<p>Теледидарды розеткадан суырып алыңыз, бір минут күтіңіз және оны қайтадан қосыңыз. Барлық теңшелімдерді зауыттық түріне дейін түсіріңіз («Сбросить настройки» (Теңшелімдерді түсіру) бөлімін қараңыз). Пернені пайдаланып әрқашан ашық қолданбалардан шығыңыз ←.</p>
<p>Интернетке қосумен байланысты ақаулар</p>	<p>Убедитесь, что на стороне провайдера нет проблем с соединением:</p> <ul style="list-style-type: none"> • Веб-сайтты ашуға тырысыңыз yandex.ru смартфонда немесе компьютерде. Егер қол жетімділік болмаса, маршрутизаторды қайта қосыңыз. Егер бұл көмектеспесе, провайдерге хабарласыңыз. • Смартфонның Wi-Fi арқылы теледидарды мобильді интернетке қосыңыз. Егер теледидар мобильді Интернет арқылы қосылып, тұрақты жұмыс істесе, Wi-Fi қосылымы мәселесі провайдер жағында болуы мүмкін. <p>Теледидар жұмыс істеуі үшін Wi-Fi байланысы тұрақты болуы керек. Смартфонды теледидардың жанына қойып, оның қандай байланыс деңгейін көрсететінін көріңіз. Егер бөлімдер жартысынан аз болса, теледидарды маршрутизаторға жақындатыңыз немесе оны кабель арқылы қосыңыз («интернетке қайта қосылу» бөлімін қараңыз). Теледидарды қайта жүктеңіз («Интернетке қайта қосыңыз» бөлімін қараңыз). Интернет қосылымын қайта орнатыңыз («Интернетке қайта қосыңыз» бөлімін қараңыз).</p>

Ақпарат

Сұйық кристалды теледидар - жоғары технологиялы бұйым. Теледидар экранында бірнеше миллион жұқа үлдірлі транзистор бар, осылайша мінсіз және жанды кескін қамтамасыз етіледі. Кейде теледидар экранында тиянақталған көк, жасыл, қызыл, қара немесе ақ түсті нүктелер пішіміндегі бірнеше белсенді емес пиксель пайда болуы мүмкін. Есіңізде болсын, бұл теледидардың жұмыс істеу қабілетіне әсер етпейді және ақау болып саналмайды.

Барлық LCD панельдері IS013406-2 бойынша II-класқа сәйкес келеді IS013406-2 стандартымен ақаулы пиксельдердің санына байланысты LCD сапасының 4 класы айқындалған. Жетекші әлемдік өндірушілердің сұйық кристалды теледидарлары мен дисплейлерінің көбі II-класстың рұқсатына сай келеді.

IS013406-2 стандарты ақаулы пиксельдерді 4 түрге бөледі

- **1-түр** – үнемі жанып тұратын пиксельдер (ақ);
- **2-түр** – үнемі жанып тұрмайтын пиксельдер (қара);
- **3-түр** – сабпиксельдердің және пиксельдерді құрайтын RGB ұяшықтарының ақауларын қоса, басқа ақаулары бар пиксельдер. Бұл үнемі жанып тұратын қызыл, жасыл және көк пиксельдерді білдіреді;
- **Кластер** – (ақаулы пиксельдер тобы) – 5x5 пиксель шаршысындағы бірнеше ақаулы пиксельдер.

1-кесте. Бір миллион пиксельге шаққандағы ақаулы пиксельдердің рұқсат етілетін саны

Класы	1-ТҮР	2-ТҮР	3-ТҮР	Кластер саны, құрамында 1-немесе 2-түріндегі 1 ақаулардан артық саны бар.	Кластер саны, құрамында 3-түріндегі 1 ақаулары бар
II	2	2	5	0	2

SMART-жүйесінің техникалық сипаттамалары

Негізгі сипаттамалар	Процессор	ARM Cortex A53, 4-х ядролы, 1,5 ГГц
	Операциялық жүйе	Android 9.0
	Жедел жад	1 Гб DDR3
	Кіріктірілген жад	8 Гб (сыртқы USB тасымалдаушыларымен кеңейтіледі)

Қосулар	Кіріктірілген WI-Fi	802.11b/g/n.
	Ethernet	LAN RJ-45 10/100 Мбит/с
	Bluetooth	4.2-нұсқасы
	USB	USB 2.0

Техникалық сипаттамалары

- Үлгісі: H24G8100C.
- Экраны: 24".
- Экранның ажыратымдылығы: 1366x768.
- Динамик қуаты: 2x2 Вт.
- ТВ-сигналы: DVB-C, DVB-T, DVB-T2, DVB-S2.
- Тұтынылатын қуат: ~220-240 В, 50/60 Гц.
- Тұтынылатын қуат: 25 Вт.
- Қолдаулы форматтар:
 - Бейне: .dat, .avi, .mp4, .mov, .mkv, .ts.
- Кодектер: MPEG-1/2/4, H.264, VC1.
 - Аудио: .mp3, .wav, .m4a.
- Кодектер: MPEG1/2 Layer3, LPCM, AAC.
 - Кескіндер: .jpg, .bmp, .PNG, GIF.
- Wi-Fi сымсыз байланыс стандарты: IEEE 802.11b/g/n.
- Wi-Fi жиілік диапазоны: 2400-2483.5 МГц.
- Wi-Fi таратқыштың қуаты: 20 дБм.
- Bluetooth сымсыз байланыс стандарты: IEEE 802.15.
- Bluetooth жиілік диапазоны: 2400-2483.5 МГц.
- Bluetooth таратқыштың қуаты: 10 дБм.

Қолданылатын ажыратымдылықтар кестесі	
HDMI	ДК
480i	800x600 60 Гц
480p	1024x768 60 Гц
576i	1280x768 60 Гц
576p	1360x768 60 Гц
720p 60 Гц	1366x768 60 Гц

Монтаждау, сақтау, тасу (тасымалдау), сатып өткізу және кәдеге жарату ережелері мен шарттары

- Құрылғы қандай да болмасын монтаждауды немесе бекітуді талап етпейді.
- Құрылғыны қаптамада, өндірушінің және тұтынушының жылытылатын үй-жайларында ауаның 5°C және 40°C аралығындағы температурада және ауаның 80%-дан аспайтын салыстырмалы ылғалдылығында сақтау керек. Үй-жайда жемірілуді тудыратын жегі қоспалар (қышқылдардың, сілтілердің бұлары) болмауы тиіс.
- Құрылғының дұрыс тасымалдауын қамтамасыз ету үшін келесі талаптарды орындау қажет:
 - егер ондайлар бар болса, құрылғының барлық ішкі керек-жарақтарын шығарып алыңыз және оларды бөлек қаптаңыз;
 - оның жұмысқа қабілеттігін және сыртқы көрінісін сақтау үшін құрылғының дұрыс қапталғанына көз жеткізіңіз (ірі габаритті техниканы сынды жерлерінде гофрланған қатырмадан жасалған төсемдері бар полиэтилен немесе көпіршікті қабықшаға орау керек);
 - оның көлік құралы бойынша жылжуын болдырмау үшін құрылғыны белбеулермен сенімді түрде бекітіңіз;
 - сыртқы ортаның әсерін толығымен болдырмау үшін жабылған көлікті ғана пайдаланыңыз;
 - жүк тиеу-түсіру жұмыстарын орындаған кезде қаптамамен барынша ұқыптылықты қамтамасыз етіңіз.
 - шұғыл соққылар мен құлаудан сақтаңыз;
 - жауын немесе ылғалды қар астында ұзақ болуын болдырмаңыз;
 - қорап үстіне ауыр заттарды қоймаңыз.
- Құрылғыны ұқыппен қолдануды талап етеді, оны шаңның, кірдің, соққылардың, ылғалдың, оттың және т. б. әсерінен қорғаңыз.
- Құрылғыны өткізу жергілікті заңнамаға сәйкес жүргізілуі тиіс.
- Құрылғы ақаулығын анықтаған кезде дереу авторландырылған сервистік орталыққа жүгіну немесе құрылғыны кәдеге жарату керек.
- Құрылғы жиынтығына кіретін, батареялардың қызмет ету мерзімі аяқталғаннан кейін, оларды басқа тұрмыстық қалдықтармен бірге лақтырмаңыз. Құрылғы мен батареяны жою, қалдықтарды бақылаусыз лақтыру нәтижесінде, қоршаған ортаға әлеуетті зиян келдіруді болдырмау үшін, қалдықтарды жою бойынша жергілікті нормалар мен ережелерге сәйкес жүзеге асырылуы тиіс.
- Бұйымның қолдану мерзімі аяқталғаннан кейін, оны әдеттегі тұрмыс қалдықтарымен бірге лақтыруға болмайды. Мұның орнына, оны федералдық немесе жергілікті заңнамаға сәйкес кейінгі қайта өңдеу мен кәдеге жарату үшін тиісті электрлік және электрондық жабдықтарды қабылдау орнына кәдеге жарату керек. Осы бұйымды кәдеге дұрыс жаратуды қамтамасыз ете отырып, сіз табиғи ресурстарды сақтауға көмектесесіз және тиісінше қолданбау салдарынан қоршаған ортаға және адамдардың денсаулығына келтірілуі мүмкін нұқсанның алдын аласыз. Осы бұйымды қабылдау және кәдеге жарату пункттері туралы толығырақ ақпаратты жергілікті муниципалды органдардан немесе тұрмыс қоқысын шығаратын кәсіпорыннан ала аласыз.

Қосымша ақпарат

Өндіруші: «НОВЫЕ ТЕХНОЛОГИИ» ЖШҚ.

Мекенжайы: 238151, РФ, Калининград облысы, Черняховск қ., 2-й Цветочный өткелі, 8А-үй, 1 ғимарат, 1 кеңсе.

Интернеттегі мекенжайы: www.dexp.club.

Ресейде жасалған.

Юр. лицо, принимающее претензии в Казахстане:

ТОО «ДНС КАЗАХСТАН», г. Нұр-Сұлтан, р-н Сарыарқа, пр-т Сарыарқа, зд. 12, Казахстан.

Қазақстанда шағымдар қабылдайтын заңды тұлға:

«DNS QAZAQSTAN (ДНС КАЗАХСТАН)» ЖШС, Нұр-Сұлтан қаласы, Сарыарқа ауданы, Даңғылы Сарыарқа, ғимарат 12, Қазақстан.

Техникалық қызмет көрсету

Осы пайдалану нұсқаулығында берілген пайдалану ережелерін ұстанған кезде теледидардың қызмет ету мерзімі бөлшек сатылымда сатылған күннен бастап 2 жылды құрайды. Егер сату күнін белгілеу мүмкін болмаса, онда қызмет ету мерзімі теледидар жасалған күннен бастап есептеледі. Осы уақыт аралығында өндіруші тұтынушыға өнімді мақсатына сай пайдалану мүмкіндігін, сондай-ақ қосалқы бөлшектердің шығарылуын, олардың сауда және жөндеу кәсіпорындарына жеткізілуін қамтамасыз етеді.

Пайдалану шарттары:

- жұмыс температурасы + 10°C-тан + 35°C-қа дейін;
- жұмыс ылғалдылығы (25°C температурада) 80%-дан аспайды;
- атмосфералық қысым 86-дан 106 кПа-ға дейін (650-ден 800 мм сын.бағ. дейін).

Өндірілген күні қаптамада көрсетілген.

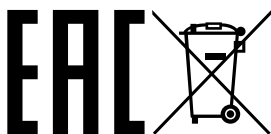

Пайдаланушы нұсқаулығының қосымшасы

<p>КО ТР 004/2011 «Төмен вольтты жабдықтың қауіпсіздігі туралы», КО ТР 020/2011 «Техникалық құралдардың электромагниттік үйлесімділігі» талаптарына сәйкестілік сертификаты.</p> <p>Теледидар БР ТШ 100085149.176-2004 техникалық шарттарының талаптарына сәйкес келеді.</p> <p>Пайдаланудағы қауіпсіздік шарттары бойынша теледидарлар МЕМСТ ІЕС 60065-2013 бойынша II қорғаныс сыныбына сәйкес келеді.</p> <p>Тұрмыстық радиоэлектронды аппаратураны, тұрмыстық электрлік аспаптарды, ақпараттық технологиялардың жабдығын жобалау, өндіру мен қызмет көрсету сапа менеджментінің жүйесі БСТ ISO 9001 - 2015 талаптарына сәйкес келеді.</p>						
<p>Тауар ЕАЭО КР 037/2016 «Электр техника және радиоэлектроника бұйымдарында қауіпті заттарды қолдануды шектеу туралы» Еүразиялық экономикалық одағының кедендік регламенті талаптарына сәйкес келеді.</p>						
Үлгісі	Таза салмағы, кг	Жалпы салмағы, кг	Қаптама өлшемі, мм	Жұмыс режимінің үлесті қуаты, Вт/см ²	Күту тәртібінде тұтынылатын қуат, Вт	Сендірулі тәртіпте Үлгісі салмағы, тұтыны- латын қуат, Вт
U43G9000C/G	7.3	9.5	1085x135x655	0.017	0.5	0

Кепілдік талоны

SN/IMEI: _____

Кепілдікке қойылған күні: _____

Өндіруші бүкіл кепілдік мерзімі ішінде құрылғының үздіксіз жұмыс істеуіне, сондай-ақ материалдар мен жинақтарда ақаулардың болмауына кепілдік береді. Кепілдік кезеңі бұйымды сатып алған сәттен басталады және тек қана жаңа өнімдерге қолданылады.

Кепілдік қызмет көрсетуге пайдаланушы нұсқаулығына сәйкес бұйымды пайдалану шартымен кепілдік мерзімі ішінде тұтынушының кесірінен істен шықпаған элементтерді тегін жөндеу немесе ауыстыру кіреді. Элементтерді жөндеу немесе ауыстыру уәкілетті сервистік орталықтардың аумағында жүргізіледі.

Кепілдік мерзімі: 36 ай.

Пайдалану мерзімі: 48 ай.

Сервистік орталықтардың өзекті тізімі келесі мекенжай бойынша:

<https://www.dns-shop.ru/service-center/>

Кепілдік міндеттемелер және тегін сервистік қызмет көрсету, егер оларды ауыстыру бұйымды бөлшектеуге байланысты болмаса, тауардың жиынтықтылығына кіретін, төменде аталған керек-жарақтарға қолданылмайды:

- ҚБП (Қашықтан басқару пультіне) арналған қуат элементтері (батареялар).
- Жалғағыш кабельдер, антенналар және оларға арналған жалғастырғыш тетіктер, құлаққаптар, микрофондар, «HANDS-FREE» құрылғылары; жиынтықта жеткізілетін әртүрлі типтегі ақпарат тасымалдағыштар, бағдарламалық құрал (БҚ) және драйверлер (бұйымның қатты магниттік дискілердегі жинақтағышқа алдын ала орнатылған БҚ-ны қоса алғанда, бірақ онымен шектелмей), сыртқы енгізу-шығару құрылғылары және манипуляторлар.
- Қаптар, сөмкелер, белдіктер, тасымалдауға арналған баулар, монтаждық керек-жарақтар, құрал-саймандар, бұйымға қоса берілетін құжаттама.
- Табиғи тозуға ұшырайтын шығын материалдары мен бөлшектер.



Өндіруші келесі жағдайларда кепілдік міндеттемелерге ие болмайды:

- Кепілдік мерзімі аяқталды.
- Егер жеке (тұрмыстық, отбасылық) қажеттіліктерге арналған бұйым кәсіпкерлік қызметті жүзеге асыру үшін, сондай-ақ оның тікелей міндетіне сәйкес келмейтін басқа мақсаттарда пайдаланылған болса.
- Өндіруші бұйымды пайдалану кезінде пайдаланушы нұсқаулығының талаптарын бұзу, бұйымды орнату және оған қызмет көрсету жөніндегі ұсынымдарды, қосу ережелерін (бұйымның өзіне де, онымен байланысты бұйымдарға да сәйкес келмейтін желілік кернеудің әсері нәтижесінде туындаған қысқа тұйықталулар), бұйымды сақтау және тасымалдау кезінде өнім иесі және/немесе үшінші тұлғалар шеккен ықтимал материалдық, моральдық және өзге де зиян үшін жауапты болмайды.
- Механикалық зақымданудың барлық жағдайлары: өнімді пайдалану кезінде алынған сызаттар, жарықтар, деформациялар, соққы іздері, майысулар, кептелістер және т.б.
- Түрлендірулерді, рұқсат етілмеген жөндеулерді осындай жұмыстарды жүргізуге уәкілетті емес адамдар жүргізген жағдайлар. Егер ақаулық конструкцияны немесе бұйымның схемасын өзгерту, Өндіруші қарастырмаған сыртқы құрылғыларды қосу, Қазақстан Республикасының заңнамасына сай сәйкестік сертификаты жоқ құрылғыны пайдалану салдарынан туындаған болса.
- Егер бұйымның ақауы еңсерілмейтін күштің әсерінен (табиғи элементтер, өрт, су тасқыны, жер сілкінісі, тұрмыстық факторлар және Өндірушіге тәуелді емес басқа жағдайлар) немесе Өндіруші болжай алмаған үшінші тұлғалардың әрекеттерінен туындаса. Бұйымның толық немесе ішінара істен шығуына алып келген бұйымның ішіне бөгде заттардың, өзге денелердің, заттектердің, сұйықтықтардың, жәндіктердің немесе жануарлардың түсуінен, агрессивті ортаның әсерінен, жоғары ылғалдылықтан, жоғары температуралардан туындаған ақау.
- Бұйымды сәйкестендіру (сериялық нөмірі) жоқ немесе сәйкес келмейді. Егер зақымданулар (кемшіліктер) зиянды бағдарламалық қамтаманың; БҚ ұсынудысының осы қызметті ұсынбауына байланысты мүмкіндігінсіз бұйымның бағдарламалық ресурстарына қолжетімділіктің болмауына әкеп соққан құпиясөздерді (кодтарды) оларды жинау/қалпына келтіру мүмкіндігінсіз орнату, ауыстыру немесе жою әсерінен туындаса.
- Егер жұмыстың ақаулықтары қуат беруші, кабельдік, телекоммуникациялық желілердің, радиосигнал қуатының стандарттарға немесе техникалық регламенттеріне сәйкес келмеуінен, оның ішінде бедер ерекшеліктерінен және басқа да осыған ұқсас сыртқы факторлардан, бұйымның желі әрекет ететін шекарада немесе аймақтан тыс жерде пайдаланылуынан туындаған болса.
- Егер зақымданулар стандартты емес (түпнұсқалық емес) және/немесе сапасыз (зақымданған) шығыс материалдарын, керек-жарақтарды, қосалқы бөлшектерді, қуат беру элементтерін, әртүрлі үлгідегі ақпарат тасымалдағыштарды (CD, DVD дискілерді, жад карталарын, SIM карталарын, картридждерді қоса алғанда) пайдаланудан туындаса.
- Егер кемшіліктер үйлесімсіз контентті (әуендерді, графиканы, бейне және басқа файлдарды, Java қосымшаларын және оларға ұқсас бағдарламаларды) алуға, орнатуға және пайдалануға байланысты туындаған болса.
- Осы бұйыммен жанасып жұмыс істейтін басқа жабдыққа келтірілген залалға.



www.dexp.club