

**DEXP**

**ПАЙДАЛАНУШЫ НҰСҚАУЛЫҒЫ**

**DEXP**

**H32H7000Q  
LED теледидары**

## Мазмұны

|   |    |
|---|----|
| Құрметті сатып алушы! .....                                     | 4  |
| Декларация .....  | 5  |
| Сақтық шаралары .....   | 6  |
| Теледидарды тасымалдау .....                                    | 8  |
| Теледидарды жылжыту .....                                       | 8  |
| Тасымалдау және сақтау .....                                    | 8  |
| Теледидарды орнату .....  | 9  |
| Теледидарды орнату бойынша кеңестер .....                       | 9  |
| Теледидарды қабырғаға / стендке орнату кезіндегі қашықтық ..... | 10 |
| Жинақталым .....  | 11 |
| Стендті құрастыру .....   | 11 |
| Қабырғаға орнату (міндетті емес) .....                          | 12 |
| Теледидар схемасы .....   | 13 |
| Алдыңғы және төменгі панельдер .....                            | 13 |
| Артқы панель .....  | 14 |
| Сыртқы байланыстар .....  | 15 |
| Қашықтан басқару пульті .....                                   | 18 |
| Негізгі операциялар .....                                       | 20 |
| Бастапқы орнату .....   | 21 |
| Теледидар мәзірі .....  | 22 |
| Арналар .....   | 22 |
| Сурет .....   | 26 |
| Дыбыс .....   | 27 |
| Уақыт .....   | 28 |
| Құлыптау .....  | 29 |
| Қонақ үй режимі .....   | 30 |
| Қосымша параметрлер .....                                       | 31 |
| Сандық теледидар функциялары .....                              | 32 |
| Телегид (EPG) .....   | 33 |
| PVR (арналарды жазу) .....                                      | 34 |
| Телемәтін .....   | 35 |
| Кіріктірілген USB медиа ойнатқышы .....                         | 36 |
| Ықтимал мәселелер және олардың шешімдері .....                  | 40 |
| Техникалық сипаттамалары .....                                  | 42 |
| Сақтау және кәдеге жарату ережелері .....                       | 43 |
| Қосымша ақпарат .....   | 43 |
| Кепілдік талоны .....   | 43 |

## Құрметті сатып алушы!

«DEXP» сауда маркасымен шығарылатын өнімдерді таңдағаныңыз үшін алғыс айтамыз. Біз сізге жоғары сапа, функционалдылық және дизайн талаптарына сәйкес жасалған және дайындалған бұйымдарды ұсынуға қуаныштымыз. Құрылғыны пайдалануды бастамас бұрын, сіздің қауіпсіздігіңізге қатысты маңызды ақпаратты, сондай-ақ құрылғыны дұрыс пайдалану және күту бойынша ұсыныстарды қамтитын осы нұсқаулықты мұқият оқып шығыңыз. Осы нұсқаулықтың сақталуына қамқорлық жасаңыз, оны құралды одан әрі пайдалану кезінде анықтамалық материал ретінде пайдаланыңыз.

Теледидар — сымсыз арналар немесе кәбіл арқылы берілетін кескін мен дыбысты қабылдауға және көрсетуге арналған электрондық құрылғы (соның ішінде теледидар бағдарламалары немесе бейне ойнату құрылғыларының сигналдары — мысалы, DVD/Blu-ray ойнатқыштары, ойын консольдері және т.б.).

Өндіруші теледидардың сыртқы құрылғылардың барлық үлгілерімен үйлесімділігіне жауап бермейді.

Ескерту: осы нұсқаулықтағы барлық суреттер танысу мақсатында берілген және нақты құрылғыдан өзгеше болуы мүмкін.

## Декларация



Осы нұсқаулық арқылы кіретін және жеке коммерциялық емес пайдалануға ғана арналған кез келген контент пен қызметтер тиісті үшінші тараптың меншігі болып табылады және авторлық құқық, патент, тауарлық белгі және басқа зияткерлік меншік туралы ережелер мен заңдарға сәйкес қорғалады. Контент иесінің немесе қызметтер жеткізушісінің алдын ала рұқсатынсыз осындай контенттің ешқандай бөлігін олардың негізінде алынған өнімдерді дайындау және тарату үшін өзгертуге, қайталауға, жариялауға, жүктеуге, таратуға, аударуға, сатуға немесе пайдалануға болмайды.

Сіз осы құрылғыны пайдалануға қатысты қауіпке тек өзіңіз жауап беретініңізді және осыдан кейін осы құрылғы арқылы кіретін кез келген контенттің және қызметтердің сапасына, сипаттамаларына және дәлдігіне қатысты кез келген қауіпке жауапты болатыныңызды мақұлдайсыз. Рұқсат етілетін қолданылатын заң аясында, осы құрылғы, сондай-ақ үшінші тараптың контенті мен қызметті нақты немесе жанама түрдегі кепілдіксіз беріледі.

Осы құрылғымен бірге берілетін кез келген контент пен қызметтер тиісті үшінші тараптың меншігі болып табылады, сондықтан өндіруші осы құрылғы арқылы берілетін контенттің сапаларына, уақыттылығына, заңдылығына және толықтығына ешқандай мәлімдемелер жасамайды және ешқандай кепілдік бермейді және олардан шығатын заңды салдарына жауапты емес немесе залалды өтеу міндеттемелерін орындамайды.

Өндіруші белгілі бір контентті немесе қызметті пайдалануға немесе оған кіру мүмкіндігін қалдыруға құқылы. Мазмұны мен сервистік қызметтер үшінші тараптың желісі және тасымалдау құралдары арқылы берілетіндіктен, Өндіруші клиенттерге күтім көрсетпейді және осындай қызмет көрсету міндеттерін өзіне алмайды.

## Сақтық шаралары

|  |  |   |
|--|--|---|
|   | <b>НАЗАР АУДАРЫҢЫЗ</b><br>ЭЛЕКТР ТОГЫНЫҢ<br>СОҒУ ҚАУПІ,<br>АШУҒА<br>БОЛМАЙДЫ |  |
| <b>НАЗАР АУДАРЫҢЫЗ: ЭЛЕКТР ТОГЫНЫҢ СОҒУЫН БОЛДЫРМАУ ҮШІН ТЕЛЕДИДАРДЫҢ АЛДЫҢҒЫ НЕМЕСЕ АРТҚЫ ҚАҚПАҒЫН АШУҒА БОЛМАЙДЫ. ҚҰРЫЛҒЫДА ПАЙДАЛАНУШЫ ЖӨНДЕЙ АЛАТЫН НЕМЕСЕ АУЫСТЫРА АЛАТЫН БӨЛШЕКТЕР ЖОҚ. БІЛІКТІ МАМАҢДАРҒА ЖӨНДЕТІҢІЗ.</b> |  |   |



Үшбұрыштағы найзағай таңбасы пайдаланушыны құрылғының ішінде электр тогының соғуына әкелуі мүмкін қауіпті кернеу бар екенін ескертеді. Осындай белгімен белгіленген панельді шешуге тыйым салынған.



Үшбұрыштағы леп белгісі пайдаланушыны қызмет көрсету немесе ақауларды түзету бойынша тиісті нұсқаулардың бар екенін ескертеді.

Өрт немесе электр тогының соғу қаупін болдырмау үшін теледидарды ылғалға немесе жаңбырға ұшыратпаңыз. Құрылғыға шашырау мен су тамшыларынан аулақ болыңыз.

Теледидарға кез-келген су ыдысын (вазалар, бөтелкелер, стакандар және т.б.) қоюға тыйым салынады.

Жұмыс кезінде экран мен теледидар корпусы қызып кетуі мүмкін. Бұл ақау емес. Құрылғыдан түтін, оғаш шу немесе иіс пайда болған жағдайда Сізге қажет:

- теледидарды дереу өшіру;
- ашаны розеткадан суыру;
- авторизацияланған сервистік орталыққа хабарласу.

Келесі ақаулар пайда болған жағдайда, теледидарды қуат желісінен дереу ажыратып, білікті маманға хабарласыңыз:

- аша немесе қуат шнуры зақымданған;
- желі розеткасы сәйкес емес;
- құлау немесе соққы әсерінен теледидар зақымданған;
- теледидарға ылғал кірген немесе оған бөгде заттар кірген.

Ешқашан теледидардың тесіктеріне бөгде заттарды салмаңыз, себебі олар қауіпті кернеуге тиіп кетуі немесе қысқа тұйықталу тудыруы мүмкін, бұл өртке немесе электр тогының соғуына әкелуі мүмкін.

Теледидарды 3 жасқа дейінгі балалар пайдаланбауы керек.

Электр розеткаларын, ұзартқыш сымдарды немесе адаптерлерді шамадан тыс жүктемеңіз, бұл өртке немесе электр тогының соғуына әкелуі мүмкін. Қуат сымы үстіне немесе жанына қойылған заттарды басуға немесе басуға болмайтындай етіп салынуы керек. Штепсельдің, розетканың жанындағы және теледидардан шығатын қуат сымына ерекше назар аударыңыз. Оны ажырату үшін теледидардың ашасына әрқашан қол жеткізу керек. Штепсельді розеткадан ажыратқанда, сымды емес, штепсельді қолыңызбен ұстаңыз. Ылғал қолмен штепсельді ешқашан розеткадан ажыратпаңыз.

Экранды баспаңыз немесе тырнап алмаңыз, теледидарға заттарды қоймаңыз. Бұл кескіннің нашарлауына немесе экранның бұзылуына әкелуі мүмкін.

Өрттің алдын алу үшін теледидардың жанына ашық от көздерін, мысалы, шамдарды және т. б. қоймаңыз.

Сыртқы антенна әуе электр желілеріне немесе басқа электр немесе қуат тізбектеріне жақын орналаспауы керек немесе ол осындай желілерге немесе желілерге түсуі мүмкін. Сыртқы антеннаны орнатқан кезде өте сақ болу керек және электр желілерімен байланыста болудан аулақ болу керек, себебі бұл өлімге әкелуі мүмкін.

Егер теледидар бірнеше күн бойы пайдаланылмаса, қауіпсіздік пен энергияны үнемдеу үшін теледидарды электр желісінен ажырату керек. Егер теледидар өшірулі болса, бірақ электр желісінен ажыратылмаса, ол күту режимінде. Теледидардың кейбір нұсқалары дұрыс жұмыс істеуі үшін теледидарды күту режимінде ұстау қажет болуы мүмкін. Найзағай кезінде теледидар ашасын дереу розеткадан шығарыңыз. Найзағай кезінде антеннаны қолыңызбен ұстамаңыз.

Құлаққаптағы қатты дыбыс есту қабілетінің бұзылуына әкелуі мүмкін.

Теледидар 170-242 В, 50 Гц айнымалы ток көзіне қосылуы керек. Ешбір жағдайда теледидарды тұрақты ток көзіне немесе сипаттамалары көрсетілгеннен өзгеше кез келген басқа қуат көзіне қоспаңыз.

10 минут немесе одан да көп уақыт бойы қозғалмайтын кескін шығаратын бейне ойындарды немесе басқа сыртқы сигнал көздерін пайдалану теледидар

экранында осы кескіннің іздері ретінде шешілмейтін салдарды қалдыруы мүмкін. Осындай салдарлар желі/бағдарлама логотиптерін, телефон нөмірлерін тудыруы мүмкін. Қозғалмайтын кескінді ұзақ уақыт көрсету нәтижесінде экранның зақымдануы кепілдік қызмет көрсетуге жатпайды. Теледидарда қолданылатын сұйық кристалды панельдің негізі шыныдан тұрады. Сондықтан ол теледидар құлаған кезде немесе оны басқа затпен ұрған кезде апатқа ұшырауы мүмкін. СК панелі сынған болса, әйнек сынықтарынан жарақат алмау үшін абай болыңыз.

Теледидарлар тек тұрмыстық мақсаттарға арналған.

Жұмыс температурасы: +10°C-тан +40°C-қа дейін. Жұмыс ылғалдылығы: 20–80%.

#### *Ескерту:*

Осы пайдаланушы нұсқаулығындағы суреттер мен иллюстрациялар тек таныстыру мақсатында орналастырылған және құрылғының нақты түрінен өзгеше болуы мүмкін. Өнімнің сыртқы түрін, дизайнын және техникалық сипаттамаларын өндіруші ескертусіз өзгерте алады.

### **Теледидарды тасымалдау**

Теледидарды қауіпсіз және ыңғайлы тасымалдау үшін түпнұсқалық қаптаманы сақтаңыз. Теледидарды тасымалдау ережелері тауардың қаптамасында көрсетілген.

### **Теледидарды жылжыту**

- теледидарды жылжытпас бұрын одан барлық кәбілдерді ажыратыңыз; үлкен
- өлшемді теледидарды алып жүру үшін екі-үш адам қажет;
- теледидарды қолмен алып жүргенде, СКД панелі мен экран жақтауына күш салмаңыз;
- тасымалдау кезінде теледидарды соққылардан және қатты дірілден сақтаңыз;
- егер теледидарды жөндеу шеберханасына апару немесе басқа жерге тасымалдау қажет болса, оны картон қорапқа және бастапқыда жеткізілген орау материалына салыңыз.

### **Тасымалдау және сақтау**

Оралған теледидарларды 5-топқа сәйкес келетін жағдайларда көліктің барлық түрлерімен тасымалдауға рұқсат етіледі ГОСТ 15150-69 қоршаған ауа температурасы +50-ден -40°C-қа дейін, теледидарды сақтау 1-топ жағдайында ГОСТ 15150-69 бойынша қоршаған ауа температурасы +5-тен +40°C-қа дейін және ауада қышқыл, сілтілі және басқа агрессивті қоспалар болмаған кезде жүзеге асырылуы керек. Тасымалдаудан немесе қоршаған ортаның төмен температурасында сақтаудан кейін қуат қосылғанға дейін теледидарды бөлме температурасында ұстау уақыты кемінде 5 сағат болуы тиіс.



# Теледидарды орнату

## Теледидарды орнату бойынша кеңестер

- Теледидарды оңай қосу және ажырату үшін айнымалы ток розеткасының жанына орнату керек.
- Өзіңіздің қауіпсіздігіңіз үшін тиісті қабырғаға бекіту кронштейнін немесе тіреуішті таңдаңыз.
- Қабырғаға теледидар орнату үшін білікті маманға хабарласыңыз. Дұрыс орнатпау теледидардың тұрақсыз күйіне әкелуі мүмкін.

## Назар аударыңыз

Егер теледидар тегіс, тұрақты бетке орнатылмаса, құлау мүмкіндігіне байланысты ол қауіпті болуы мүмкін. Зақымдануды болдырмау үшін келесі сақтық шараларын қолдану керек:

- Теледидар өндірушісі ұсынған шкафтарды/стендтерді пайдаланыңыз.
- Теледидарды тек тегіс, тұрақты беттерге қойыңыз.
- Теледидар орнатылған жиһаздың шетіне ілінбейтініне көз жеткізіңіз.
- Егер ол бекітілмеген болса, теледидарды биік жиһазға қоймаңыз.
- Теледидарды матаға немесе жиһаз бен теледидар арасындағы басқа заттарға қоймаңыз.
- Механикалық дірілге бейім жерлерде теледидарды орнатпаңыз.
- Жәндіктер кіре алатын жерлерде теледидарды орнатпаңыз.
- Теледидарды кондиционерге қарама-қарсы қоймаңыз, әйтпесе экранның ішкі панелінде ылғал конденсацияланып, сынуы мүмкін.
- Теледидарды күшті магнит өрісі бар жерлерде орнатпаңыз, әйтпесе ол оның жұмысына кедергі келтіруі мүмкін және электромагниттік толқындар оның істен шығуына әкелуі мүмкін.
- Балаларға теледидар орнатылған жиһазға көтерілу кезінде бар қауіп туралы түсіндіріңіз.

## Желдету

- Келесі диаграммаларда көрсетілгендей, теледидардың барлық жағында қажетті орын қалдырылғанына көз жеткізіңіз.
- Желдеткіш саңылауларды жаппаңыз немесе корпусқа заттарды салмаңыз.
- Құрылғыны кіріктірілген шкафтар сияқты шектеулі кеңістікке қоймаңыз. Бұл қалыпты желдетуге кедергі келтіреді және теледидардың істен шығуына әкеледі.

## Теледидарды қабырғаға орнату кезіндегі қашықтық

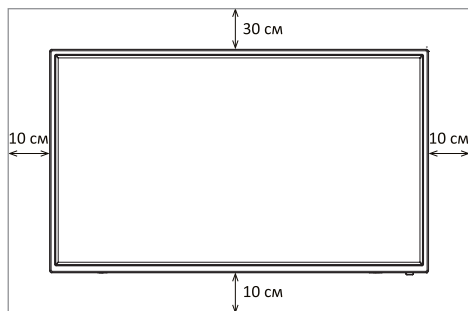

Ауа айналымына кедергі

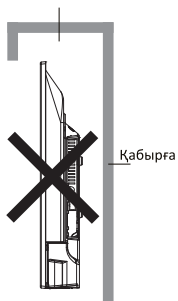

## Теледидарды стендке орнату кезіндегі қашықтық

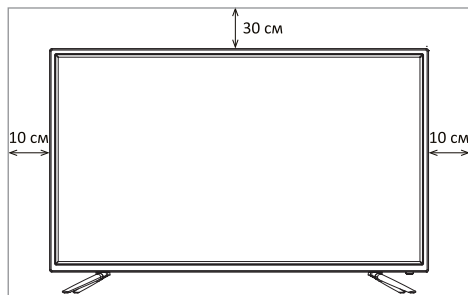

Ауа айналымына кедергі

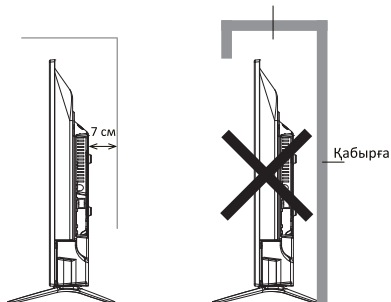

# Стенді құрастыру және қабырғаға орнату

Теледидарды орнатпас бұрын теледидарды шығарып барлық компоненттердің бар екеніне көз жеткізіңіз:

- Сұйық кристалды теледидар - 1 дана.
- Пайдалану жөніндегі нұсқаулық - 1 дана.
- Кепілдік талоны - 1 дана.
- Қашықтан басқару пульті (ҚБП) - 1 дана.
- AAA қуат элементтері - 2 дана.
- Стендтің аяғы - 2 дана.
- Тіректерді бекітуге арналған бұрандалар жиынтығы
- Жеке қаптама ыдысы - 1 дана.
- Стендтерге арналған резеңке шайбалар жиынтығы (міндетті емес)

Олар болмаған жағдайда сатушыға хабарласыңыз.

## Стенді құрастыру

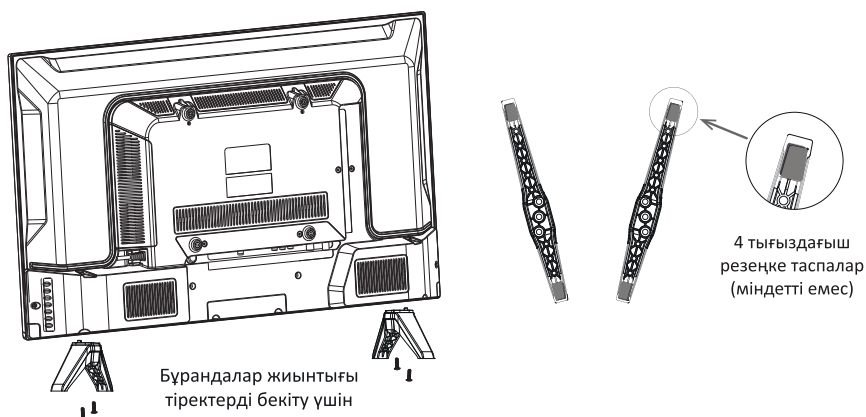

1. Сауда қорабын ашып, теледидар мен стендтің корпусын алыңыз.
2. Теледидардың өшірілгеніне көз жеткізіңіз.
3. Теледидар корпусы мен тіреуіштің бетінен қорғаныш пленканы алыңыз.
4. Зақым келтірмеу үшін теледидарды жұмсақ бетке төмен қаратып қойыңыз.
5. Жинақта берілген барлық бұрандаларды пайдаланып тіректерді бекітіңіз.

### **Назар аударыңыз!**

Тіректерді бұрандалармен бекіту үшін сізге қажет:

- а) Аяққа екі бұранданы шеткі тесіктерге орнатыңыз.
  - б) Аяқтары бар бұрандаларды теледидар корпусының төменгі жағындағы тиісті тесіктерге салыңыз.
  - в) Аяқты бұрағышпен тоқтағанша бекітіңіз.
6. (міндетті емес) Аксессуарлар жиынтығынан тығыздағыш резеңке таспаларды тіректердің төменгі жағындағы тиісті тесіктерге орнатыңыз.

## Қабырғаға орнату (міндетті емес)

Теледидарды қабырғаға арнайы қабырға кронштейнінің көмегімен орнатуға болады (жеткізілімде жоқ). Теледидарды қабырғаға орнатпас бұрын стандартты стендті алып тастау керек.

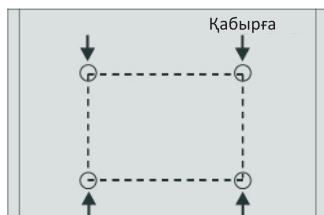
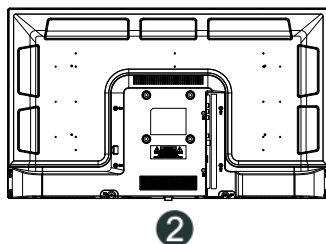
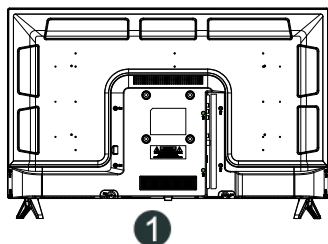

1. Зақым келтірмеу үшін теледидарды жұмсақ бетке төмен қаратып қойыңыз.
2. Бұрауышты пайдаланып, бұрандаларды бұрап, теледидардың төменгі жағындағы стандартты тіректі алыңыз (1).
3. Кронштейн өлшемдеріне сәйкес бұрандалы тесіктер арасындағы қашықтықты қарындашпен белгілеңіз (2, 3).
4. Қабырғаға тесіктер бұрғылаңыз және бекіту үшін 4 якорь болттарын салыңыз (4).
5. Кронштейнді бекіту үшін теледидардың артқы жағындағы бұрандаларды бұрап, құрылымды қабырғаға іліп қойыңыз.

## Қабырғаға бекіту сипаттамасы

|  |           |
|--|-----------|
| Қабырға тесіктерінің орналасу схемасы (мм) | 100 × 100 |
| Қабырғаға бекітуге арналған болт өлшемі    | M6 × 12   |

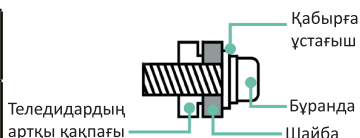

Ескертпелер:

- Жоғарыдағы схема тек анықтама үшін берілген.
- Бекіту үшін VESA стандартына сәйкес келетін кронштейндерді қолданыңыз.

# Теледидар схемасы

## Алдыңғы және төменгі панельдер

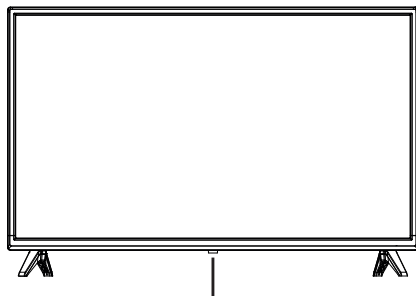

Қашықтан басқару пультінің сигнал қабылдағышы және қуат индикаторы

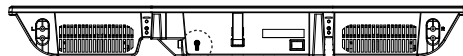



Экран мәзірін қосу/өшіру және басқару пернесі  (POWER)

Теледидардың күй шамы күту режимінде қызыл болып жанады.  
Теледидардың жұмыс режимінде жарқыл жоқ.



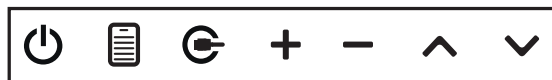



Теледидарды қосу үшін POWER  пернесін басыңыз.

Теледидардың жұмыс режимінде экрандағы пернелер мәзірін көрсету үшін POWER  батырмасын басыңыз.



Сізге қажет функцияның немесе операцияның белгішесін таңдау үшін пернені  басуды ұмытпаңыз. 5 секунд ішінде пернелерді басқан кезде, экрандағы пернетақтаның автоматты беріліс мәзірі.

Тиісті әрекетті орындау үшін пернені  басып тұрыңыз:

-  POWER: қуатты қосу/өшіру (күту режиміне).
-  MENU: теледидардың негізгі мәзіріне қоңырау шалыңыз.
-  SOURCE/INPUT: сигнал көзін таңдау; арнайы мәзірге кіру.
-  + VOL+: дыбыс деңгейін жоғарылату батырмасы.
-  - VOL-: дыбыс деңгейін төмендету батырмасы.
-  ^ CH+: келесі арнаға ауысу.
-  v CH-: алдыңғы арнаға ауысу.

Ескертпелер:

- Анықтама үшін суреттер берілген.
- Басқару панелінің батырмаларының нақты реттілігі мен орналасуы осы нұсқаулықта көрсетілгеннен өзгеше болуы мүмкін.
- Қуат беру кезінде теледидар бағдарламаны жүктеуге бірнеше секунд кетеді. Теледидарды бірден өшірмеңіз, себебі бұл жұмыста ақаулар тудыруы мүмкін.

## Артқы панель

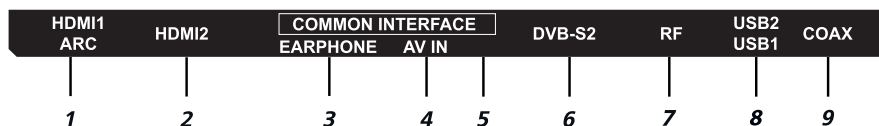
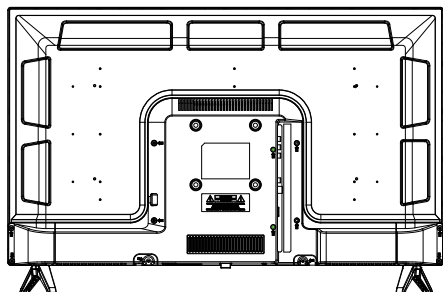

### 1 HDMI1 (ARC)

HDMI кірісі, сыртқы аудио жүйені кері дыбыстық арна (ARC) арқылы қосу мүмкіндігі

### 2 HDMI2

HDMI үшін кіріс, жоғары ажыратымдылықтағы сигнал беру интерфейсі

### 3 (EARPHONE)

Құлаққапты қосу ұясы

### 4 mini AV IN (Video/L/R)

Композиттік сыртқы сигнал қосылған кезде әр түрлі сыртқы көздердің сол/оң аудио арналарын қосуға арналған теледидардың кіріс қосқыштары. 3,5 мм - 3 × RCA адаптері қажет, жеткізілім жоқ.

### COMMON INTERFACE

5 CAM модулін қосуға арналған слот

### 6 DVB-S2

Спутниктік антеннаға арналған кіріс

### 7 RF

Антенна кірісі (75 Ом)

### 8 USB

USB 2.0 құрылғыларын қосуға арналған қосқыштар («Медиа ойнатқыш» режимінде жұмыс істейді)

### 9

### COAX

Коаксиалды сандық дыбыс шығысы

# Сыртқы байланыстар

## Антеннаны қосу

Антенна кәбілінің ашасын теледидардың артқы жағында орналасқан антенна ұясына салыңыз. Теледидар сигналын сапалы қабылдауды қамтамасыз ету үшін ұжымдық антеннаны пайдалану ұсынылады.

Эфирлік хабар таратуды жақсырақ қабылдау үшін 75 Ом толқындық кедергісі бар коаксиалды радиожүйелік кәбілін пайдаланыңыз (жеткізілім жоқ).

Антенна кәбілін қуат сыммен қайта орауға болмайды!

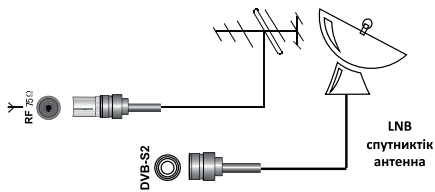

### Назар аударыңыз!

Сыртқы жеке антеннаны пайдаланған кезде найзағай орнату керек.

## Сыртқы құрылғыларды қосу

Сыртқы құрылғыны төмен жиілікті кіріс арқылы қосу үшін:

- Сыртқы құрылғының шығысын арнайы кәбілмен (теледидардың жеткізілімінде жоқ) аудио/бейне кірісіне қосыңыз.

- Теледидар пультіндегі SOURCE түймесін басыңыз .

Экранда Көздер тізімі көрсетіледі-қалағанын тауып, қашықтан басқару пультіндегі ENTER пернесін басыңыз.

Телеарналарды көруге оралу үшін қашықтан басқару пультіндегі EXIT батырмасын басыңыз.

Қосылу алдында қосылатын жабдықты пайдалану жөніндегі нұсқаулықты қараңыз. Сыртқы құрылғыдан сигналды ойнату үшін тиісті аудио, бейне кірістерді дұрыс таңдаңыз.

### Назар аударыңыз!

Сыртқы құрылғыны теледидарға қоспас бұрын, екі құрылғыны да ажыратыңыз.

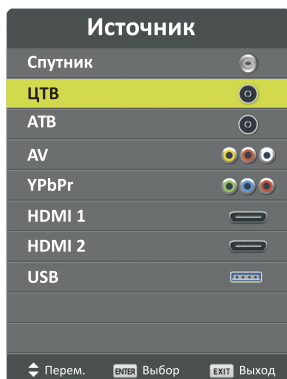

## HDMI құрылғыларын қосу

Сіздің теледидарыңызда 1.4a нұсқасы бар және HDMI 1 портындағы ARC функциясын қолдайды. Audio Return Channel (ARC кері дыбыстық арна) - бұл жеке оптикалық аудио кәбілді пайдаланбай, кез-келген аралық құрылғы, мысалы, үй кинотеатрының қабылдағышы арқылы сығылған көлемді дыбысты жіберуге болатын технология. Басқаша айтқанда, қабылдағыштан теледидарға сигнал беру үшін пайдаланылған бірдей HDMI арнасы кері бағытта жұмыс істей алады. Бұл жағдайда оптикалық немесе электрлік сандық S/PDIF кәбілі қажет емес.



### НЧ күшейткішін қосу

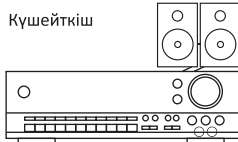
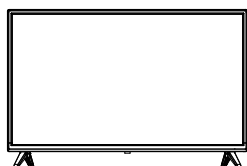

Тек ЦТВ немесе HDMI сигнал көзі үшін. Сыртқы аудио жүйенің коаксиалды кірісін теледидардың тиісті шығысына қосыңыз. Теледидардың коаксиалды шығысы сізге сыртқы аудио жүйеге бұрмаланбай ең жақсы сапалы аудио жіберуді қамтамасыз етеді.

### Компьютерді қосу

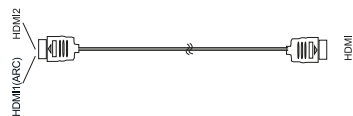
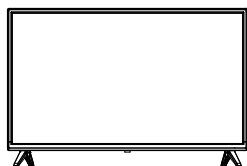

### Компьютер

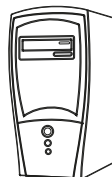

### DVD ойнатқышын қосу

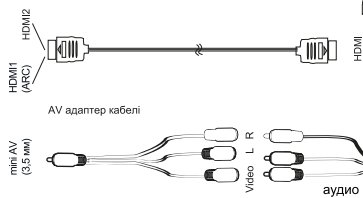
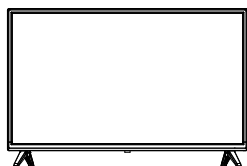

### DVD-ойнатқыш



Опциялардың бірін қолданыңыз:

1. DVD-ойнатқышты теледидарға HDMI кәбілі арқылы жалғаңыз.

2. Сыртқы құрылғыны теледидардың AV IN / OUT кірісіне қосқанда, ав аудио-бейне кәбілін пайдаланыңыз (жеткізілім жоқ).



## CI+ ШАРТТЫ КІРУ КАРТАСЫН ЖАЛҒАУ

Шартты кіру картасы бар CAM-модульді шартты кіру модулін жалғауға арналған COMMON INTERFACE ұясына жалғаңыз.

DVB-C сигнал көзін таңдаңыз. Арналарды қолмен немесе автоматты режимде іздеңіз.

### Ескерту:

CAM — CI+ шартты кіру картасы бар модуль — цифрлық кәбілдік тарату қызметінің жергілікті жеткізушісінен алуға болады, сондай-ақ CI картасын пайдалану туралы ақпаратты алуға болады. CI картасын қолданғанда қиындықтар туындаса, сервис қызметіне хабарласыңыз.

## CAM модулін COMMON INTERFACE ұясына орнату

CAM модулін COMMON INTERFACE ұясына абайлап салыңыз. Модуль контактілермен алға қарай бағытталуы керек және сізге жапсырмасы бар жағына бұрылуы керек. Қосылу кезінде шамадан тыс күш салмаңыз және модульдің тегіс және қисық емес екеніне көз жеткізіңіз.

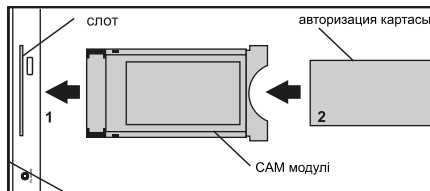

## Назар аударыңыз!

CAM модулін салмас бұрын/шығармас бұрын, теледидардың өшірілгеніне көз жеткізіңіз. Содан кейін ci+ картасын қызмет провайдерінің нұсқауларына сәйкес CAM модуліне салыңыз. CI+ кейбір елдер мен аймақтарда қолдау көрсетілмейді; қызмет провайдерімен кеңесіңіз.

## Құлаққапты, USB-құрылғыны жалғау

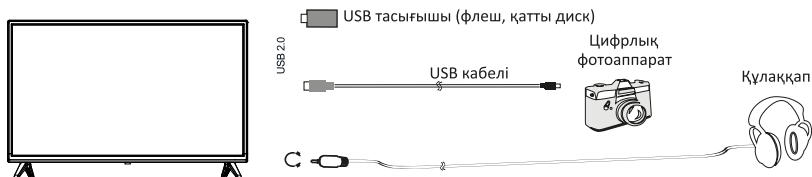

Теледидардың USB-құрылғыларын жалғауға арналған ұя тек USB режимінде белсенді болады

1. Цифрлық фотоаппаратты теледидарға USB кәбілі арқылы жалғаңыз.

3. USB дискісін тікелей USB1 немесе USB2 ұясына жалғаңыз.

2. Құлаққапты ұяға жалғаңыз.

Құлаққаптың дыбыс деңгейі теледидар динамиктерінің дыбыс деңгейі сияқты басқарылады.

## Назар аударыңыз!

- Қатты дискіні немесе USB медиасын қосқан кезде әрқашан қосылған құрылғының желілік адаптерін қуат көзіне қосыңыз. Жалпы ток тұтырудан асып кету құрылғының дұрыс жұмыс істеуіне әкелуі мүмкін. USB 2.0 құрылғылары үшін максималды ток күші 500 мА құрайды.
- Қатты дискінің ток күші 1 А-дан үлкен немесе оған тең болса, оны қосу теледидардың қайта жүктелуіне немесе өздігінен құлыпталуына әкелуі мүмкін.
- USB порты 5В кернеуді қолдайды.

# Қашықтан басқару пульті

## Батареяларды қашықтан басқару пультіне орнату

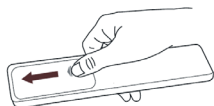

Қашықтан басқару пультінің батарея бөлімін ашу үшін артқы қақпақты сырғытыңыз.

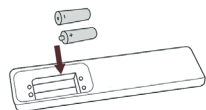

Екі AAA батареяны салыңыз. Батареялардың полярлығы дұрыс орнатылғанын тексеріңіз: ⊕ және ⊖ батареясы батарея бөлімінде көрсетілген ⊕ және ⊖ полярлығымен сәйкес келеді.

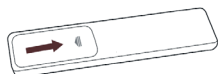

Батарея бөлімінің қақпағын жабыңыз.

### Ескертулер:

- Бұйымның кескіндері тек анықтама ретінде берілген. Нақты бұйымның сыртқы көрінісі басқа болуы мүмкін.

## Батареяларды қолдану

- Батареялар дұрыс емес қолданылса, коррозияны немесе ағып кетуді шақырып, өртке, жарақаттануларға және мүліктің зақымдануына әкелуі мүмкін.
- Осы нұсқаулықта көрсетілген батареялардың түрін ғана пайдаланыңыз.
- Ескі және жаңа батареяларды немесе әртүрлі түрдегі батареяларды бір уақытта пайдалануға болмайды.
- Батареяларды тұрмыстық қоқыспен бірге лақтыруға болмайды. Батареяларды жергілікті заңнамаға сәйкес утилизациялаңыз.

## Қашықтан басқару пультінің жұмыс істеу ұзақтығы

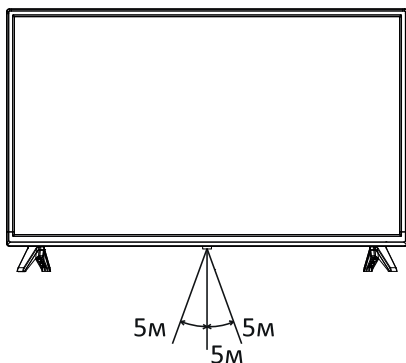

Алдыңғы панельдегі инфрақызыл сәулелердің датчигіне шамалас перпендикулярдан пультің ауытқуы 20 градустан аспайтынын және теледидарға дейінгі аралық 5 метрден аспайтынын тексеріңіз.

## Қашықтан басқару пульті батырмаларының функциялары

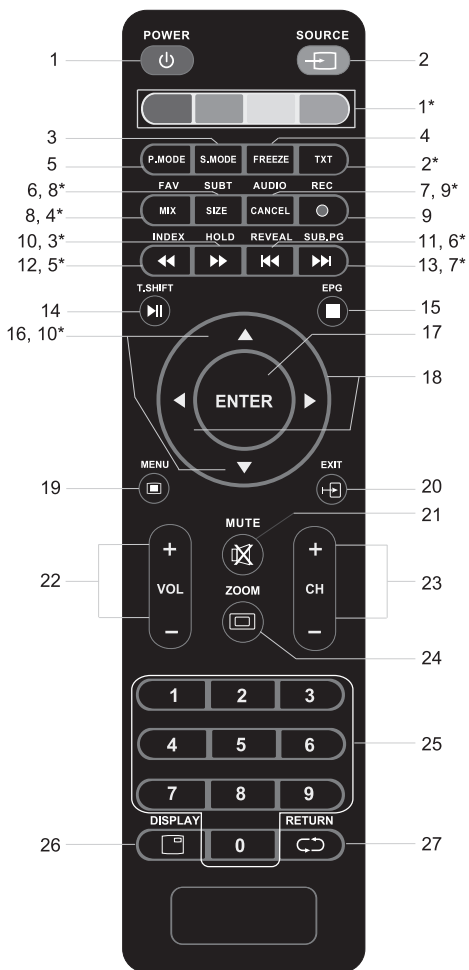

### АТВ / ЦТВ режимінде басқару

- 1 - теледидардың кезекші режимін қосу/өшіру батырмасы
- 2 - сигнал көзін таңдау
- 3 - алдын ала орнатылған дыбыс режимдерін таңдау
- 4 - тоқтату жақтауы
- 5 - алдын ала орнатылған сурет режимдерін таңдау
- 6 - ЦТВ режимінде субтитрлерді қосу/өшіру
- 7 - стерео дыбыс режимдерін ауыстыру
- 8 - сүйікті арналар тізімін шақыру (бар болса)
- 9 - ЦТВ режимінде жазу
- 10 - USB Медиа режимінде жылдам ойнатуды қосу батырмасы
- 11 - USB Медиа режимінде алдыңғы файлды ойнату батырмасы
- 12 - USB Медиа режимінде жылдам ойнатуды қосу батырмасы
- 13 - USB Медиа режимінде келесі файлды ойнату батырмасы
- 14 - USB Медиа режимінде ойнату / кідірту / Timeshift (кешіктірілген қарау) ЦТВ үшін
- 15 - ЦТВ режиміндегі теледидар нұсқаулығы; media USB режиміндегі ойнатуды тоқтату пернесі (STOP).
- 16 - навигация батырмалары, жүйелік мәзірді көрсету режимінде жоғары/төмен жылжыту; сүйікті арналар тізімін алға / артқа жылжыту (бар болса)
- 17 - таңдалған операцияны енгізу/растау
- 18 - навигация түймелері, жүйелік мәзірді көрсету режимінде солға/оңға жылжыту
- 19 - экрандық мәзірге қоңырау шалу
- 20 - параметрлер мәзірінен шығу / USB медиа режимінде ойнатуды тоқтату
- 21 - дыбысты уақытша өшіру
- 22 - дыбыс деңгейін реттеу
- 23 - арналарды өсу /кему ретімен ауыстыру
- 24 - сурет өлшемін таңдау
- 25 - сандық арнаны таңдау батырмалары
- 26 - арна туралы ақпаратты экранға шығару
- 27 - алдыңғы арнаға оралу

Ескерту: кейбір ПДУ модификацияларында **ENTER** батырмасын **OK** батырмасы, ал **SOURCE** батырмасын **INPUT** батырмасы ауыстырады.

### Телемәтін режимінде басқару

- 1\* - телемәтін ақпаратын жылдам қол жеткізуге арналған түрлі-түсті батырмалар
- 2\* - телемәтінді қосу / өшіру
- 3\* - ауыспалы беттерді ұстап тұру немесе жалғастыру
- 4\* - бірінші басқанда - телемәтін режимі; қайта басқанда - сурет режимі бар телемәтін режимі; үшінші басқанда - телемәтін режимін өшіру
- 5\* - негізгі телемәтін бетін тікелей таңдау

- 6\* - жасырын ақпаратты шығару
- 7\* - ішкі беттерді таңдау
- 8\* - бірінші рет басқан кезде - беттің жоғарғы жағын екі есе үлкейту. Қайта басқан кезде - беттің төменгі жағын екі есе үлкейту. Үшінші рет басқан кезде қалыпты бет өлшеміне оралу
- 9\* - телемәтін режимін жою
- 10\* - беттерді жоғары/төмен айналдыру

## Негізгі операциялар

- Жаңа теледидарды алғаш қосқан кезде инициализация бірнеше минутқа созылуы мүмкін.
  - Теледидардың экрандық мәзірі берілген суреттерден сәл өзгеше болуы мүмкін.
  - Қол жетімді мәзірлер мен опциялар пайдаланылған кіріс көзіне немесе құрылғы үлгісіне байланысты өзгеруі мүмкін.
  - Құрылғының сипаттамалары немесе осы нұсқаулықтың мазмұны құрылғының функцияларын жаңартуға байланысты алдын-ала ескертусіз өзгеруі мүмкін.
1. Барлық қосылыстар жасалғаннан кейін қуат сымын электр розеткасына қосыңыз.
  2. Алғаш қосылған кезде экранда орнату нұсқаулығы пайда болады.
  3. Мәзірді шарлау және параметрлерді өзгерту үшін батырмаларды ▲, ▼, ◀ басыңыз және ▶ . Таңдауды растау үшін «ENTER» батырмасын басыңыз.

### Теледидарды қосу/өшіру

Теледидарды қосу/өшіру үшін:

- Қуат сымының ашасын айнымалы ток розеткасына салыңыз.
- Теледидар қуат көзіне қосылған кезде, қашықтан басқару пультіндегі «POWER» батырмасын басыңыз.

### Дыбыс деңгейін реттеу

Көру кезінде дыбыс деңгейін реттеу үшін қашықтан басқару пультіндегі «VOL +» және «VOL-» батырмаларын пайдаланыңыз.

### Дыбысты өшіру және қосу

Көру кезінде дыбысты өшіру және қосу үшін қашықтан басқару пультіндегі «MUTE» батырмасын пайдаланыңыз.

### Сигнал көзін таңдау

Сигнал көзін таңдау үшін қашықтан басқару пультіндегі SOURCE батырмасын, содан кейін батырмаларды жене пайдаланыңыз қажетті сигнал көзін таңдап, «ENTER» пернесін басыңыз.

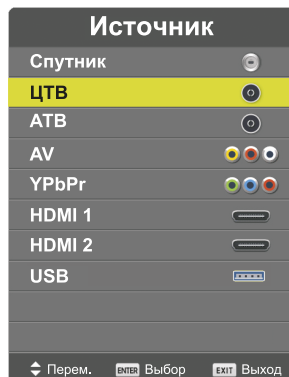

# Бастапқы орнату

## Алғашқы қосылым

Алғаш қосылған кезде теледидар автоматты түрде бастапқы (бастапқы) орнату режиміне өтеді.

### Мәзір тілі

- Экрандағы мәзір мен хабарлама тілін таңдау үшін батырмаларды ◀▶ пайдаланыңыз.

### Ел

- Елді таңдау үшін батырмаларды ◀▶ пайдаланыңыз.  
ENTER батырмасын басқаннан кейін экранда арналарды орнату мәзірі пайда болады.

### Арналарды іздеу

- Қажетті режимді таңдау үшін ◀▶ батырмаларды пайдаланыңыз:
  - ЦТВ + АТВ (Сандық ТВ + Аналогтық ТВ);
  - ЦТВ (Сандық теледидар);
  - АТВ (Аналогтық теледидар).
- Қажетті сандық теледидар режимін таңдау үшін батырмаларды ◀▶ пайдаланыңыз. Эфирлік арналарды көру үшін DVB-T/T2 режимін таңдауды ұсынамыз. Арналарды іздеуді бастау үшін «ENTER» батырмасын басыңыз. Әрі қарай, экрандағы нұсқауларды орындаңыз.

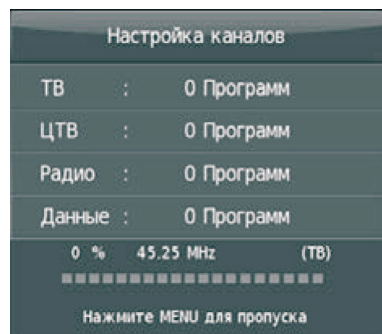
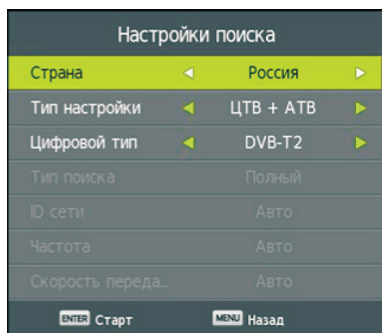
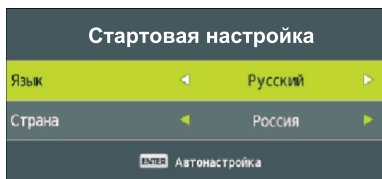

# Теледидар мәзірі

## Арналарды іздеу

«MENU» батырмасын басыңыз, содан кейін ▲, ▼ батырмалар мен «ENTER» көмегімен келесі жолға өтіңіз:

MENU > Арна

Әрі қарай теңшеу түрін таңдаңыз:

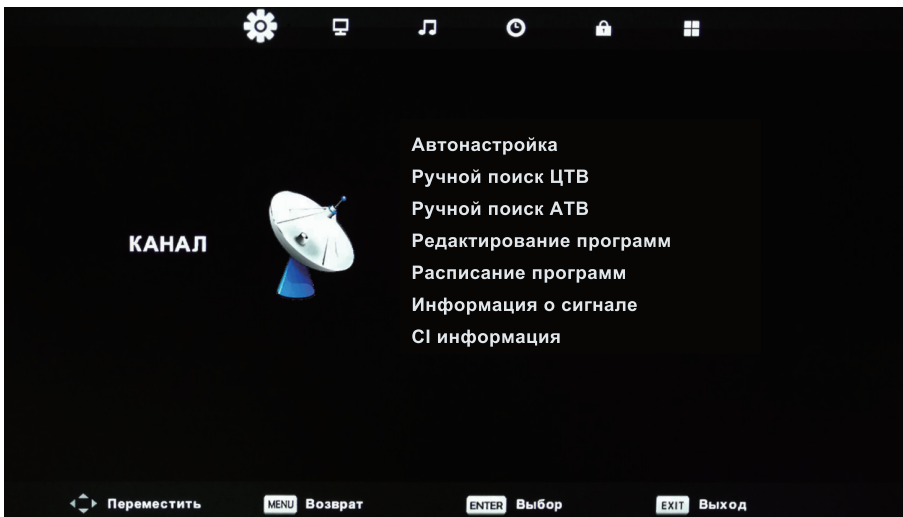

## Телеарналарды автоматты түрде іздеу және сақтау

Бұл опцияны таңдап, қосымша мәзірге өту үшін ENTER пернесін басыңыз.

Батырмаларды ◀ ▶ басу арқылы қажетті режимді таңдаңыз:

- ЦТВ + АТВ (Сандық ТВ + Аналогтық ТВ);
- СТВ (Сандық ТВ);
- АТВ (Аналогтық ТВ).

Әрі қарай іздеу үшін сигнал түрін таңдаңыз:

- DVB-T / T2 - эфирлік телеарналар;
- DVB-C - кәбілдік телеарналар.

«ENTER» батырмасын басқаннан кейін орнату процесі басталады.

Автоматты іздеу аяқталғаннан кейін барлық табылған телеарналар теледидар жадында сақталады.

Іздеуді тоқтату үшін «MENU» батырмасын басыңыз.

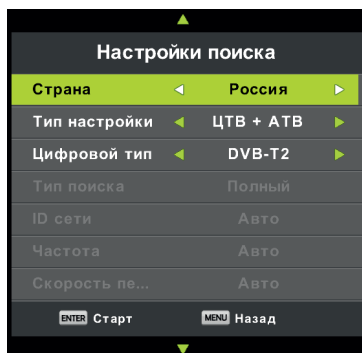

## Арналарды қолмен орнату

«MENU» атырмасын басыңыз, содан кейін батырмалар ▲, ▼ мен «ENTER» көмегімен келесі жолға өтіңіз:

[Параметрлер > Арна](#)

Әрі қарай теңшеу түрін таңдаңыз:

[ЦТВ қолмен орнату](#)

- ЦТВ қолмен орнату экраны пайда болған кезде ◀ және ▶ батырмаларын пайдаланып, арна нөмірін таңдаңыз, содан кейін арнаны іздеуді бастау үшін «ENTER» пернесін басыңыз. Сигналды орнатқан кезде экранда сигнал деңгейі көрсетіледі.

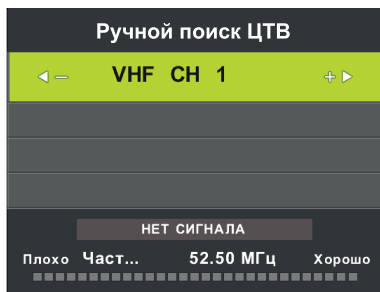

[АТВ қолмен іздеу](#)

- Дыбыстық жүйені және басқа опцияларды орнатқаннан кейін «Іздеу» тармағын таңдап, «ENTER» пернесін басыңыз.

## Арналарды өңдеу

«MENU» батырмасын басыңыз, содан кейін ▲, ▼ және «ENTER» батырмаларын пайдаланып келесі жолға өтіңіз:

[Параметрлер > Арна > Бағдарлама редакторы](#)

Бұл бөлімде тиісті пернелерді пайдаланып, бағдарламалар тізімін теңшеуге болады.

- **Қызыл** батырма - бағдарламаны жою.

- **Сары** - бағдарламаны жылжыту.

- **Көк** - бағдарламаны өткізіп жіберу.

(Арналарды ⊕ / ⊖ батырмаларымен ауыстырған кезде бұл арна өткізілмейді)

- «FAV» батырмасы - таңдаулы арналар тізіміне қосу.

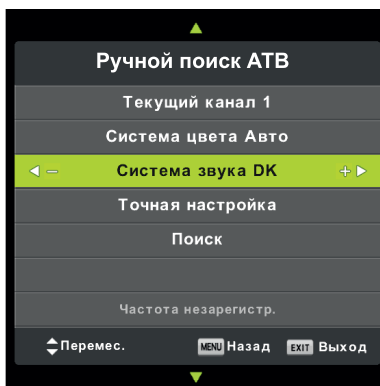

## Бағдарламалар кестесі

Қашықтан басқару пультінің сары пернесін басыңыз - жазу үшін теледидар кестесінің параметрлері ішкі мәзіріне өтіңіз.

## Сигнал туралы ақпарат

Бұл бөлімде қабылданған сигнал туралы ақпарат алуға болады: телеарна нөмірі, желі атауы, модуляция, сапа және қуат.

## CI ақпарат

Ақылы (шифрланған) телеарналарды қабылдау үшін модульдің CAM параметрлерін орнату.

# Спутниктік арналарды қабылдауды орнату.

## Спутниктік параметрлер

Алдымен «SOURCE» қашықтан басқару пульті арқылы «Спутник» сигнал көзіне ауысыңыз.

Menu кіріңіз > арна > спутниктік Параметрлер.

Спутниктік жүйенің Параметрлер мәзірі келесідей.



### Спутниктер

Қол жетімді спутниктерді көрсету.

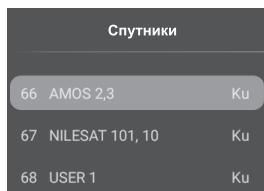

Бұл мәзірде келесі түймелер жұмыс істейді:

[▲/▼] - курсорды жылжыту;

[EXIT] - жүйе параметрлеріне /алдыңғы қойындыға өту;

[EPG] - транспондерлер тізіміне өту;

[Menu] - негізгі мәзірге оралу;

[Жасыл] - спутниктің өңдеу мәзіріне қоңырау шалу (параметрлерді өзгерту);

[Көк] - спутниктің іздеу мәзіріне қоңырау шалыңыз.

[Қызыл] - спутникті тізімнен жою.

[Сары] - тізімге жеке спутникті қосу.

### Өзгерту

Спутниктік параметрлерді өңдеу.



### - Спутниктің аты

Сіз спутниктің атын өзгерте аласыз.

### - Бойлық бағыты

Бағытты таңдау спутниктің бойлық координаттары: батыс немесе шығыс.

### - Бойлық бұрышы

Спутниктің бойлық бұрышының сандық мәнін енгізіңіз.

### - Ауқымы

C, Ku арасындағы таңдау.

### Қосу

Пайдаланушы спутниктерін қосу. Сіз таңдалған транспондердің «өзгерту» мәзіріндегі параметрлерді өңдей аласыз.

### Жою

Спутникті спутниктер тізімінен алып тастау.

### Іздеу

Таңдалған спутниктің телеарналарын іздеу.

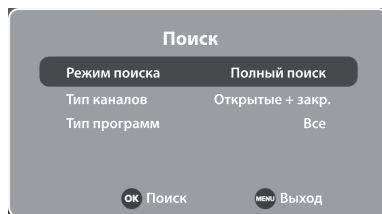



### - **Іздеу режимі**

Опция мәнін таңдаңыз: Әдепкі бойынша → Желіден іздеу → Соқыр іздеу.

### - **Арналар түрі**

Іздеу үшін деректер түрін таңдау: ашық (тегін) және/немесе жабық (ақылы).

### - **Бағдарлама түрі**

Іздеу үшін мазмұн түрін таңдау: сандық арналар және / немесе радио.

### Транспондерлер

Қол жетімді транспондерлерді көрсету.

Бұл мәзірде келесі батырмалар жұмыс істейді:

[▲/▼] - курсорды жылжыту;

[ENTER] - позицияны бөлектеу/жою;

[EPG] - спутникті таңдауға оралу;

[EXIT] - негізгі мәзірден шығу;

[Қызыл] - транспондерді алып тастау;

[Жасыл] - транспондерді өңдеу мәзіріне кіру;

[Сары] - транспондер қосу;

[Синяя] - телеарналарды іздеу мәзірі.

### Өңдеу

Таңдалған транспондердің қосымша мәзіріне шақыру.

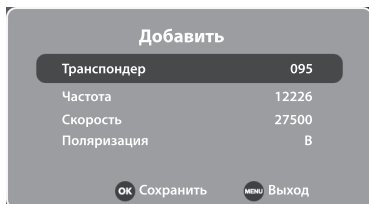

### - **Жиілік**

Транспондер жиілігінің сандық мәнін енгізіңіз.

### - **Тарату жылдамдығы**

Тасымалдау жылдамдығының сандық мәнін енгізіңіз.

### - **Поляризациялау**

Полярлықты таңдау: көлденең (Г) → тік (В).

### Өңдеу

Транспондер параметрлерін өңдеу.

Таңдалған транспондерді қосу мәзірінде сипатталған барлық параметрлерді өңдеуге болады.

### Іздеу

Таңдалған транспондердің телеарналарын іздеу.

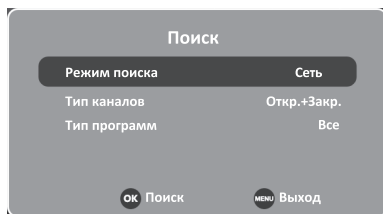

### - **Іздеу режимі**

Опция мәнін таңдаңыз: әдепкі → Желі бойынша іздеу → Соқыр іздеу.

### - **Арна түрі**

Қызмет түрін таңдау: барлық телеарналарды қарау немесе тек ашық (тегін)

### - **Бағдарлама түрі**

Телеарна түрін таңдау: Барлығы → Радио → ЦТВ.

### **Спутниктік жүйенің параметрлері.**

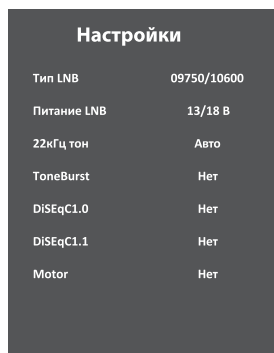

### - **LNB түрі**

Спутниктік LNB антеннасының жиілігін таңдаңыз.

### - **LNB қуаты**

Спутниктік антенна үшін қосымша қуат мәнін қосу/таңдау.

### - **22кГц тон**

Спутниктік теледидардың ішкі диапазондарын ауыстыруға арналған тон сигналы: Авто → Қосу → Өшіру.

### - **ToneBurst**

DisEqC хаттамасының төменгі деңгейі.

### - **DisEqC 1.0 немесе 1.1 режимі**

Әр түрлі құрылғылармен байланыс хаттамаларын орнату: Өшіру → LNB1 → LNB2 → LNB3 → LNB4 → Burst A → Burst B.

### - **Motor**

Параметрді орнату: Өшіру → DisEqC 1.0 → DisEqC 1.1.

## Сурет параметрлері

«MENU» > Параметрлер > Сурет

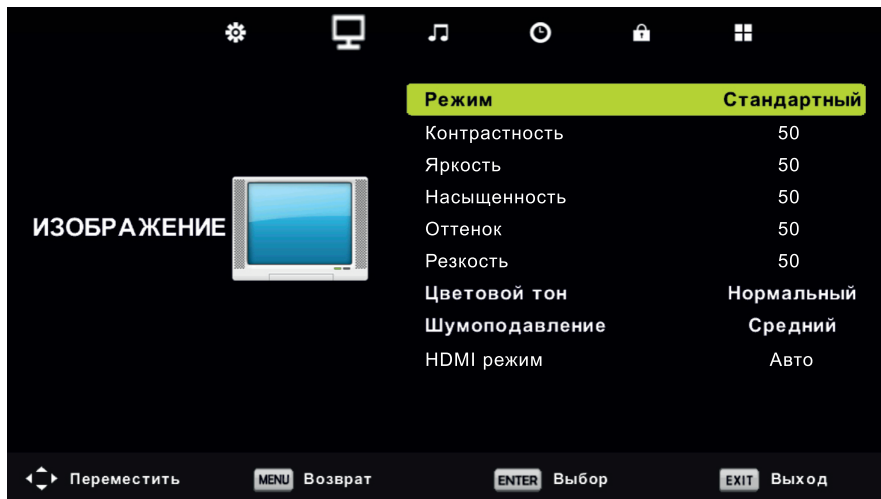

### Сурет режимі

Қажетті сурет режимін таңдау арқылы сіз барлық сурет параметрлерін бір уақытта реттей аласыз.

Сондай-ақ, «P.MODE» қашықтан басқару пульті батырмасын басу арқылы қалаған сурет режимін таңдауға болады.

Пайдаланушы режимінде келесі кескін параметрлерін жеке бөлек конфигурациялауға болады:

### Контраст

- Контраст параметрі кескіннің ашық және қараңғы аймақтары арасындағы қатынасты өзгертеді.

### Жарықтық

- Жарықтық жоғарылаған сайын кескіннің қараңғы аймақтары ашық болады, ал кішірейген кезде кескіннің ашық аймақтары күңгірт болады.

### Көлеңке

- Көлеңке параметрі түстерді табиғи етуге мүмкіндік береді. Бұл параметр тек NTSC түс жүйесі үшін қол жетімді.

### Айқындық

- Кескіннің айқындылығын арттыру кескіннің контурын айқынырақ етеді.

### Қанықтылық

- Түстердің қанықтылығы мен тереңдігін реттеу.

### Түс реңі

- Осы параметрді теңшей отырып, суреттің сипатын «суықтан» «жылыға» дейін өзгертуге болады.

### Шуды басу

- Шуды басу опциясын таңдап, сәйкес басу режимін таңдаңыз: төмен/орташа/жоғары/ешірулі.

### HDMI режимі

- HDMI қосылымға сәйкес режимді таңдаңыз: Авто - ДК (Монитор).

## Дыбыс параметрлері



### Дыбыс режимі

- Дыбыс режимі. Тізімнен сәйкес режимді таңдаңыз. Дыбыс режимдерін жылдам өзгерту үшін қашықтан басқару пультіндегі «S.MODE» пернесін пайдаланыңыз.

**Пайдаланушы** режимінде дыбыс параметрлерін жеке-жеке теңшеуге болады.

### Дыбыс деңгейін автоматты түрде реттеу

- Әр түрлі көздерден алынған дыбыс деңгейінің тепе-теңдігін автоматты түрде реттеу функцияны қосу немесе өшіру үшін «Қосу» немесе «Өшіру» мәнін таңдаңыз.

### SPDIF сандық шығу режимі

- Сандық шығу режимі - сандық дыбыс күшейткішіне оңай қосылу үшін қолайлы режимді таңдаңыз.

### Көру қабілеті нашар адамдарға көмек көрсету режимі (AD)

- Арнада тиісті ақпарат болған жағдайда, бұл функция амблиопиялық көру өзгерістері бар адамдардың бейнені қабылдауына көмектесетін дыбысқа қосымша түсініктемелер қосуға мүмкіндік береді. Функцияны қосу немесе өшіру үшін «Қосу» немесе «Өшіру» мәнін таңдаңыз.

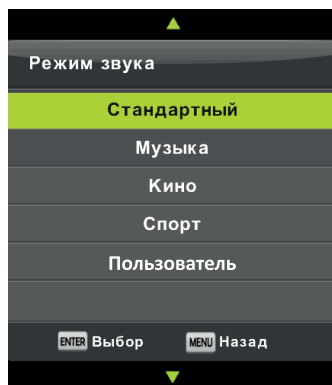

## Уақыт және таймер параметрлері



### Сағатты орнату

- Осы тармақты таңдап, «ENTER» батырмасын басыңыз. Сағатты орнатқаннан кейін параметрді сақтау және мәзірдің алдыңғы бөліміне қайтару үшін «ENTER» батырмасын қайтадан басыңыз.

### Уақыт белдеуі

- Осы тармақты таңдап, «ENTER» батырмасын басыңыз. Қажетті уақыт белдеуін таңдау үшін көрсеткі батырмаларын пайдаланыңыз.

### Ұйқы таймері

Теледидар қажетті уақыттан кейін ұйқы режиміне автоматты түрде өшеді.

- Осы тармақты таңдап, «ENTER» батырмасын басыңыз. Қажетті уақытты таңдау үшін көрсеткі батырмаларын пайдаланыңыз. Орнатқаннан кейін «ENTER» түймесін қайтадан басыңыз.

### Автоматты өшіру таймері

Егер пернелерді басу болмаса, теледидарды автоматты түрде өшіру уақыты.

- Осы тармақты таңдап, «ENTER» батырмасын басыңыз. Қажетті уақытты таңдау үшін көрсеткі батырамаларын пайдаланыңыз. Орнатқаннан кейін «ENTER» батырмасын қайтадан басыңыз.

### Мәзірдің ұзақтығы

Экрандық мәзірді көрсету уақытын реттеу.

- Осы тармақты таңдап, «ENTER» батырмасын басыңыз. Қажетті уақытты таңдау үшін көрсеткі батырмаларын пайдаланыңыз.

## Бұғаттау параметрлері

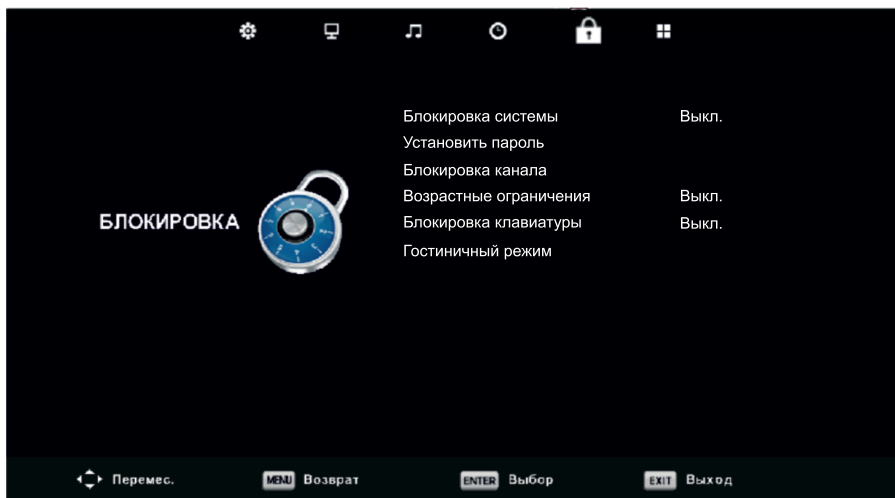

### Жүйені құлыптау

- Осы тармақты таңдап, «ENTER» батырмасын басыңыз. Параметрлерге кіру үшін құпия сөзді енгізу қажет. Егер пайдаланушы құпия сөзді орнатпаған болса, әдепкі құпия сөз: 0000.

### Құпия сөзді орнатыңыз

- Осы тармақты таңдап, «ENTER» батырмасын басыңыз. Құпия сөз таңбаларын таңдау үшін көрсеткі түймелерін пайдаланыңыз. Құпия сөзді енгізу үшін «ENTER» батырмасын басыңыз.

### Арнаны құлыптау

- Осы тармақты таңдап, «ENTER» батырмасын басыңыз. Арнаны таңдағаннан кейін құлыпты қосу немесе өшіру үшін жасыл батыраманы басыңыз.

### Жас шектеулері

- Осы тармақты таңдап, «ENTER» батырмасын басыңыз. Балаларға арналған көруді шектеудің тиісті деңгейін таңдағаннан кейін, параметрді есте сақтау үшін «ENTER» пернесін басыңыз. Құлыпты өшіру үшін «Өшіру» таңдаңыз.

### Пернетақтаны құлыптау

- Осы тармақты таңдап, «ENTER» батырмасын басыңыз. «Қосу» немесе «Өшіру» мәнін таңдаңыз. Параметрді есте сақтау үшін «ENTER» пернесін басыңыз.

### Қонақ үй режимі

- Қонақүйлерде, қонақүйлерде және т. б. тұтынушыларға арналған теледидар функционалдығын шектеу режимі.

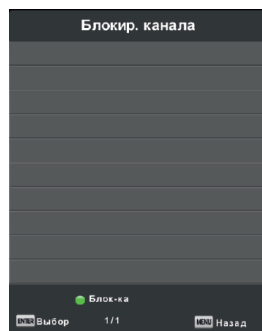
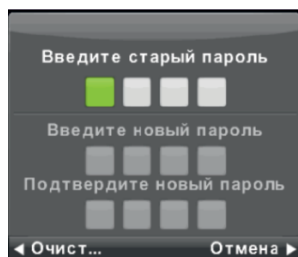

## Қонақ режимі

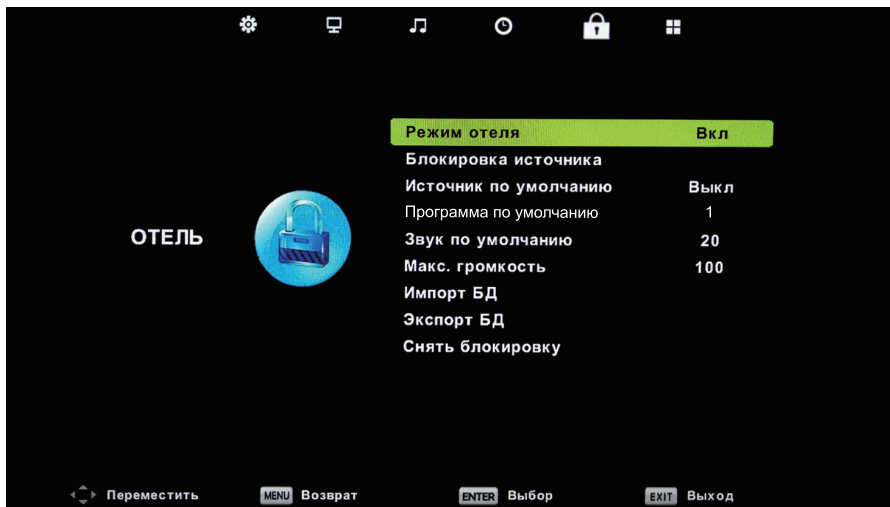

**Қонақ үй режимі** — қонақ үй клиенттеріне арналған қонақ режимі. Қонақ режимін қосуға немесе өшіруге болады.

**Дереккөзді бұғаттау** — таңдалған сигнал көзін бұғаттаңыз.

**Әдепкі дереккөз** — қосылған кезде сигнал көзі. Сигнал көзін таңдаңыз, теледидар әр қосылған сайын сол сигнал көзінде жұмыс істейді.

**Әдепкі бағдарлама** — теледидар қосылған кезде телеарна. Егер теледидар режимі сигнал көзі ретінде таңдалса, онда теледидар қосылуы керек телеарнаны орнатуға болады.

**Әдепкі дыбыс** — теледидар қосылған кезде әдепкі дыбыс деңгейі.

**Максималды дыбыс** — максималды дыбыс шегі. Клиенттің дыбыс деңгейін реттеу белгіленген шекті деңгейге дейін мүмкін болады.

**Деректер базасын импорттау/экспорттау.** Бұл мүмкіндіктің көмегімен қонақ режимі туралы ақпаратты USB медиасына (дискіге) импорттауға/экспорттауға болады.

**Құлыпты алып тастау** — қонақ режимін қалпына келтіру.

## Қосымша параметрлер

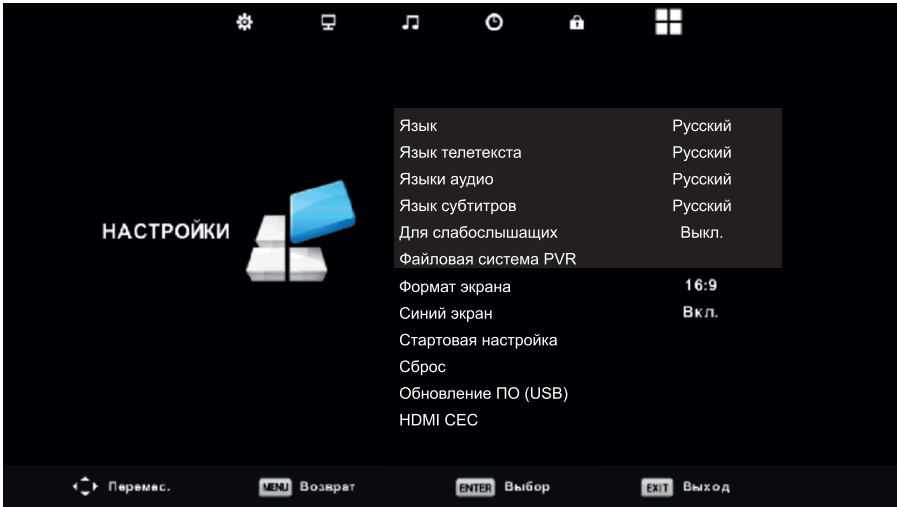

Таңдау үшін навигациялық пернелерді пайдаланыңыз. Параметрлерді есте сақтау үшін «ENTER» пернесін басыңыз.

**Мәзір тілі** — теледидардың негізгі мәзірінің тілін таңдау.

**Телемәтін тілі** — телемәтінді сүйемелдеу тілін таңдау (егер телеарна бұл мүмкіндікті қолдаса).

**Аудио/субтитрлар тілі** — егер телеарна осы мүмкіндікті қолдаса, таңдаулы аудио жолды (тілді) немесе бірнеше әдепкі субтитрлерді таңдау.

**Нашар еститіндер үшін** — жасырын субтитрлері бар жол шығысы (егер телеарна/сигнал бұл мүмкіндікті қолдаса).

**PVR файлдық жүйесі** — USB дискісіне сандық телеарналарды жазуды / кейінге қалдыруды орнату. Қолданар алдында USB дискісін пішімдеген жөн. Есіңізде болсын, пішімдеу USB медиасындағы барлық деректерді жояды!

**Экран форматы** — ыңғайлы көру үшін экранның арақатынасын (масштабтау) таңдау.

**Көк экран.** Опция қосылған кезде, сигнал болмаған кезде теледидар көк суретті көрсетеді. Егер опция өшірулі болса, онда сигнал жоқ, сурет қара немесе кедергі болады (АТВ режимінде).

**Бастапқы параметрлер** — теледидардың бастапқы (алғашқы) параметрін шақырыңыз.

**Қалпына келтіру** — теледидар параметрлерін зауыттық мәндерге қалпына келтіру.

**БО жаңарту (USB)** — теледидар микробағдарламасын жаңарту (бар болса).

**HDMI CEC** — егер сіздің сыртқы бейне құрылғыларыңыз HDMI CEC технологиясын қолдайтын болса, сіз бір қашықтан басқару пультінен барлық қосылған техникаға командалар жібере аласыз. Сондай ақ мұнда аудио жүйені HDMI ARC арқылы қосуға болады.

## Сандық теледидар функциялары

### Таңдаулы телеарналардың тізімі

- ЦТВ сандық теледидар режимінде таңдаулы телеарналардың тізімін ашу үшін қашықтан басқару пультіндегі «FAV» батырмасын басыңыз. ▲/▼ батырмалары арқылы қажетті телеарнаны таңдап, оған ауысу үшін «ENTER» батырмасын басыңыз.

### Ағымдағы теледидар туралы ақпарат

- ЦТВ сандық теледидар режимінде сіз көріп отырған теледидар туралы толық ақпаратты көру үшін қашықтан басқару пультіндегі дисплей батырмасын басыңыз.

### Телебағдарламалардың электрондық кестесі (телегид)

- ЦТВ сандық теледидар режимінде электрондық теледидар кестесін ашу үшін қашықтан басқару пультіндегі «EPG» батырмасын басыңыз. Әдетте терезенің сол жағында бір аптаға арналған теледидар бағдарламасы, ал оң жағында телеарналар мен радиостанциялар тізімі көрсетіледі. Сондай-ақ, терезеде таңдалған тасымалдау туралы қысқаша ақпарат көрсетіледі.

Аптаның күндеріне, телеарналарға және радиостанцияларға өту үшін «MENU» батырмасын басыңыз.

Ескерту: бағдарламалардың электрондық кестесі оны телеарна таратқан жағдайда ғана қол жетімді.

### Дыбыстық сүйемелдеуді таңдау

- ЦТВ сандық теледидар режимінде дыбыстық сүйемелдеу тілін таңдау үшін қашықтан басқару пультіндегі «AUDIO» батырмасын басыңыз.

### Субтитрлерді қосу және таңдау

- ЦТВ сандық теледидар режимінде қол жетімді субтитрлер тізімін ашу үшін қашықтан басқару пультіндегі «SUBT» батырмасын басыңыз (телеарна не ұсынатынына байланысты). ▲/▼ батырмалары арқылы қажетті субтитрлерді таңдап, оларды іске қосу үшін «ENTER» батырмасын басыңыз.

### Телешоулардың бейнежазбасы

- Теледидардың бейнежазбасын жасау үшін теледидарға USB сақтау құрылғысы қосылуы керек.  
НАЗАР АУДАРЫҢЫЗ! Жазу кезінде диск пішімделуі мүмкін, сондықтан маңызды файлдарды бейне жазу үшін дискілерде сақтауға болмайды.

### Timeshift функциясы (уақытты ауыстыру)

- Бұл мүмкіндік теледидар бағдарламасын кідіруге мүмкіндік береді, содан кейін уақыт ауысуымен сол жерден қарауды жалғастырады. Бұл функцияны іске қосу үшін ЦТВ сандық теледидар режимінде «T.SHIFT» немесе «▶/||» батырмасын басыңыз, теледидар бағдарламасы таңдалған сәтте тоқтайды. Уақыт ауысымымен қарауды жалғастыру үшін «T.SHIFT» немесе «▶/||» батырмасын қайтадан басыңыз (кідірту ұзақтығы PVR файлдық жүйесіндегі параметрлерге байланысты өзгереді). Уақыт ауысымымен көріністен шығу үшін «EXIT» батырмасын басыңыз. Ескерту: TimeShift функциясының жұмысы бағдарламаны, сигнал көзін ауыстырған кезде, сондай-ақ құрылғыны күту режиміне ауыстырған кезде автоматты түрде үзіледі.



## Телегид

«Телегид» функциясы алдағы 7 күнде қандай телешоулар көрсетілетінін көруге мүмкіндік береді. Коммерциялық теледидар желілері мұндай деректерді тек сандық арналар үшін ұсынады.

Сонымен қатар, пеледидар нұсқаулығы сіздің сүйікті хабарларыңызды жазуға мүмкіндік береді және сізді қызықтыратын хабарларды жіберіп алмау үшін арналарды белгіленген уақытта автоматты түрде ауыстыру үшін еске салғыш функциясын қолдайды.

- Арна мәліметтерін көрсету үшін ҚБП-да «EPG» батырмасын басыңыз.
- Ағымдағы бағдарламаны таңдағаннан кейін оны көруді бастау үшін «ENTER» пернесін басыңыз.
- Хабар таратуды әлі бастамаған бағдарламаны таңдағаннан кейін PVR немесе еске салу мүмкіндігін таңдау үшін «ENTER» пернесін басыңыз.
- Арналар тізімін жоғары/төмен бетке жылжыту үшін «SN+/SN -» батырмасын басыңыз.
- Жоспарланған еске салғыштар мен жазбалар тізімін көру үшін **қызыл** батырманы басыңыз.
- Әр түрлі беріліс жанрларын көрсету үшін түстерді таңдау үшін **жасыл** батырманы басыңыз.
- Алдыңғы күн үшін бағдарламаларды таңдау үшін **сары** батырманы басыңыз.
- Келесі күнге бағдарламаларды таңдау үшін **көк** батырманы басыңыз.

### Ескертпелер:

- PVR функциясы әлі көрсетілмеген бағдарламалар үшін ғана қол жетімді.
- Бағдарламаны жазу үшін кемінде 2 Гб USB дискісін қосу керек.
- Теледидар тіпті күту режимінде де хабарларды жазады.

## PVR функциясы

PVR мүмкіндігі кейінірек көру үшін сандық телешоуларды жазуға мүмкіндік береді. Бұл мүмкіндік тек сандық теледидар үшін қол жетімді. PVR функциясын пайдалану үшін USB құрылғысын теледидарға қосу керек.

Қолдау көрсетілетін диск форматтары: NTFS, FAT32. Диск болмаған кезде PVR функциясы жұмыс істемейді.

- Жазуды жоспарлау үшін қарау құралын таңдап, «MENU» батырмасын басыңыз. Әрі қарай, арна-бағдарламалар кестесі ішкі мәзіріне өтіңіз.
- Жазуды жылдам бастау үшін PVR функциясын қосу үшін «REC» батырмасын басыңыз.
- Жазба сақталатын бөлімді таңдаңыз. USB медиасының жылдамдығын тексергеннен кейін бағдарлама жазыла бастайды.
- Жазу кезінде «POWER» батырмасын бассаңыз, теледидар күту режиміне өтеді, бірақ жазу үзілмейді.

Ескертпелер:

- USB құрылғысының сыйымдылығы кемінде 2 Гб болуы керек (15 минуттық HD бейнені жазу үшін).
- USB медиасының деректер жылдамдығы тым баяу болса, қалқымалы хабарландыру пайда болады. Бұл жағдайда сіз басқа медианы қолданып көре аласыз.
- PVR функциясы аналогтық арналарды қолдамайды.
- Ағымдағы трансляцияланған бағдарламаны қарау кезінде жазуды жоспарлау мүмкіндігі қол жетімді емес.
- Кейбір теледидар станциялары жазуға тыйым салуы мүмкін.
- PVR функциясы бұғатталған және кодталған арналар үшін өшірілген.

# Телемәтін

Телемәтін - бұл көптеген теледидар станцияларының ақысыз қызметі, ол әдеттегі теледидар сигналымен қосымша мәтіндік немесе графика-лық ақпарат алуға мүмкіндік береді. Оған мыналар кіреді: жаңалықтар, бағдарламалар, валюта бағамдары, спорт, ауа-райы, кинотеатр плакаттары, туристік компаниялардың ұсыныс-тары, нақты уақыттағы жаңартумен түрлі анықтамалық және ойын-сауық ақпараттары. Теледидарда осы ақпаратты көруге мүмкіндік беретін кіріктірілген телемәтін декодері бар. Телемәтін экранда беттермен көрсетіледі. Беттерде 100-ден 999-ға дейінгі нөмірлер болуы мүмкін. Телемәтіннің мазмұны индекс деп аталатын 100-бетте келтірілген.



## Телемәтінді қосу/өшіру

PDU-да **TXT** батырмасын басыңыз. Осылайша, теледидар суреті жоғалады және сіз соңғы көрген бет пайда болады.

Теледидар бағдарламаларын көру режиміне оралу үшін ҚБП-дағы **TXT** батырмасын қайта басыңыз.

## Түрлі-түсті батырмалар

Телемәтін қабылдаған кезде беттің төменгі жағында 4 түсті тақырып бар: қызыл, жасыл, сары және көк. Олардың біреуі туралы ақпаратқа ҚБП-дағы тиісті түсті батырманы басқан кезде тікелей қол жеткізуге болады.

## MIX режимі

**MIX** батырмасын бірінші рет басқанда-телемәтін режимі; қайта басқанда - сурет режимі бар телемәтін режимі; үшінші басқанда - телемәтін режимін өшіру.

## Мазмұны

Негізгі бетке қоңырау шалу **INDEX** батырмасы, әдетте мазмұны орналасқан 100 нөмірінің астында.

## Бетті ұстап тұру

Бір бет нөмірінің астында бірнеше ішкі беттер болуы мүмкін, олар телестанцияда көзделген аралықпен кезекпен көрсетіледі. Ішкі бет нөмірлері беттің астында көрсетіледі.

Мысал: 3/6-экранда алты беттің үшінші беті бар. Егер сіз ішкі беттердің бірін ұзағырақ көргіңіз келсе, **HOLD** батырмасын басыңыз. Егер сіз **HOLD** батырмасын қайта бассаңыз, ішкі беттер қайтадан өзгере бастайды.

## Ішкі беттердің бірін тікелей шақыру

Батырманы басқаннан кейін SUB.PG экранның төменгі жиегінде, мысалы, P101 пайда болады/... **0...9** батырмаларымен ішкі бет нөмірін орнатыңыз, екіншісіне қоңырау шалғыңыз келеді. Қажетті ішкі бет табылып, көрсетіледі. Оны тастап кету үшін қайта басыңыз **SUB.PG**.

## Жасырын ақпаратты көрсету

Жұмбақтарды, викториналарды шешу сияқты жасырын жауапты көрсету үшін **REVEAL** батырмасын басыңыз.

Жасырын сөздерді жасыру үшін қайта басыңыз.

## Бетті таңдау

Сандық батырмалармен қызығушылық парағының нөмірін енгізіңіз. Күй жолағында сәйкес түстермен көрсетілген беттерді немесе тақырыптық бөлімдерді таңдау үшін түрлі-түсті батырмаларды пайдаланыңыз.

## Бет өлшемдерін өзгерту

**SIZE** батырмасын ретімен басу экранның жоғарғы жартысында, содан кейін төменгі жартысында әріптердің биіктігін екі есе арттырады. **SIZE** батырмасын жаңа басу телемәтін бетін қалыпты көрініске қайтарады (әріптердің өлшемін ұлғайтпай).

## Телемәтінді өшіру

Телемәтін режимінен шығу үшін ҚБП-дағы **CANCEL** батырмасын басыңыз.

# Кіріктіріген USB медиаплеер

Бұл ЖК теледидары сыртқы қатты диск, сандық фотокамера және т. б. сияқты сыртқы үйлесімді құрылғылардың flash жадының с файлдарын ойнатуға мүмкіндік беретін USB портымен жабдықталған. Сіз JPEG кескіндерін көре аласыз, mp3 музыкасын тыңдай аласыз, HD және Full HD (1080p) төмен және жоғары ажыратымдылықтағы бейнелер мен бейнелерді көре аласыз. Құрылғыны теледидардың USB портына салыңыз.

USB плеерге кіру

- Бейне көзін таңдау мәзірін ашу үшін [Source] батырмасын басыңыз
- [▲/▼] көрсеткілерімен USB таңдаңыз, басыңыз [ENTER] USB мәзіріне кіру үшін.
- Опцияны таңдау үшін [◀/▶] батырма басыңыз, опцияға кіру үшін [ENTER] батырмасын басыңыз.
- Көрсеткілермен [▲/▼] файлды бөлектеңіз, (⏮) файлды ойнатуды бастау үшін басыңыз .
- Ойнатудан шығу немесе жоғарғы мәзірге өту үшін [EXIT] батырмасын басыңыз.

## Басқару пернелері

**Ойнату/Кідірту [▶ ||].** Файл көрінісін ойнатуды бастаңыз. Егер сіз файлды кері айналдырсаңыз, стандартты жылдамдықты қалпына келтіру үшін ойнату пернесін басыңыз.

**Үзіліс [||].** Файлды ойнатуды тоқтату, кідірту.

**Артқа айналдыру (◀).** Бейне файлдарды ойнату кезінде жылдам артқа айналдыру (алдын ала қарау режимін қоспағанда).

**Алға айналдыру (▶).** Бейне файлдарды ойнату кезінде жылдам алға жылжыту (алдын ала қарау режимін қоспағанда).

**Алдыңғы файл (◀◀).** Қалтадағы алдыңғы файлға өту.

**Келесі файл (▶▶).** Қалтадағы келесі файлға өтіңіз. ENTER. Таңдауды немесе әрекетті растау.

*Ескерту.* **ENTER** пернесі қалталарды ашуға немесе файлдарды ойнатудың жылдам тізімін (плейлист) жасауға арналған. Осы пернені басқан кезде оның жанындағы файлда таңдаудың «құсбелгі» пайда болады. Бұл файлды ойнату тізіміне (тізімге) қосқаныңызды білдіреді. ENTER пернесін қайта басқан кезде белгі жойылады. Плейлисті ойнату үшін (⏮) басыңыз. Белгілер («құсбелгілер») болмаған кезде ойнатқыш қалтадағы барлық файлдарды ойнатады.

Сондай-ақ, файлды ойнату кезінде басқару панеліне қоңырау шалу үшін [DISPLAY] батырмасын басыңыз.

Басқару панелін жасыру үшін [EXIT] пернесін басыңыз.

**ZOOM.** Ойнатылатын бейне файлдың арақатынасын өзгерту.



## Қолдау көрсетілетін файл форматтары

| Түрі                  | Ажыраты-қ                    | Кодек  |                          | Шектеулер                             |
|-----------------------|------------------------------|--|--------------------------|---------------------------------------|
|                       |                              | Бейне  | Аудио                    |                                       |
| <b>БЕЙНЕ</b>          | .mpg/.mpeg /<br>.vob/.dat    | MPEG-1/MPEG-2                                    | MP3<br>AC3<br>AAC<br>PCM | 1080P@60fps / 40 мбс                  |
|                       |                              | MPEG-1/MPEG-2                                    |                          | 1080P@60fps / 20 мбс                  |
|                       | .avi                         | Motion JPEG                                      |                          |                                       |
|                       |                              | MPEG-4   |                          |                                       |
|                       |                              | H.263/H.264                                      |                          |                                       |
|                       |                              | Xvid   |                          |                                       |
|                       | .ts/.trp/ .tp                | MPEG-2   |                          |                                       |
|                       |                              | HEVC/H.265; AVC/H.264                            |                          |                                       |
|                       | .mp4                         | MPEG-4   |                          |                                       |
|                       |                              | H.263  |                          |                                       |
| HEVC/H.265; AVC/H.264 |                              |  |                          |                                       |
| .mov<br>.mkv          | MPEG-4                       |  |                          |                                       |
|                       | HEVC/H.265; AVC/H.264; H.263 |  |                          |                                       |
| <b>МУЗЫКА</b>         | .mp3                         |  | MP3                      | Жиілік: 8К~48KHz<br>Ағым: 32К~320Kbps |
|                       | .flac                        |  |                          |                                       |
| <b>ФОТО</b>           | .jpeg                        | Baseline JPEG                                    |                          | Максимум: 15360x8640 (пикс.)          |
|                       | .bmp                         |  |                          | Максимум: 9600x6400 (пикс.)           |
|                       | .png                         |  |                          | Максимум: 9600x6400 (пикс.)           |
| <b>Субтитр-лер</b>    | .srt                         | SubRip   |                          | Тек жәй мәтін                         |
|                       | .sub                         | SubViewer/MicroDVD/DVD<br>SubtitleSystem /VobSub |                          | SubViewer 1.0 & 2.0                   |
|                       | .smi                         | SAMI   |                          | Тек жәй мәтін                         |
|                       | .ssa                         | SubStation Alpha                                 |                          | Тек жәй мәтін                         |
|                       | .ass                         | SubStation Alpha                                 |                          |                                       |
|                       | .txt                         | TMPlayer   |                          |                                       |
| <b>Мәтін</b>          | .txt                         | Кодировка Unicode/UTF-8                          |                          | 1 Мб                                  |

### Ескерту:

- Егер сіз USB 1.1 спецификациясы бар құрылғыны қолдансаңыз, онда бейнефильм үзіліссіз ойнатылуы мүмкін. USB 2.0 стандартын қолдайтын USB медиасын пайдаланыңыз
- Жоғарыда аталған барлық бейне форматтарын оларды кодтаудың өртүрлі тәсілдеріне байланысты толық қолдау туралы айту мүмкін емес.
- Кейде USB медиасынан файлдарды оқу жылдамдығы төмендеуі мүмкін, бұл, мысалы, үлкен көлемдегі файлды ойнатуға тырысқанда болады. Файлды оқу жылдамдығының төмендеуі теледидардың ақаулығы емес.

## USB арқылы фотосуретті ашу

Назар аударыңыз!

- 1) USB интерфейсі USB медиасының көпшілігін қолдайды, мысалы, «флэш-дискілер», қатты дискілер, сандық камералар және т.б. Егер құрылғы анықталған кезде қате пайда болса, онда бұл құрылғыға Теледидардың бағдарламалық жасақтамасы қолдау көрсетпеуі мүмкін және бұл теледидар ақаулы дегенді білдірмейді.
- 2) USB порты 5В кернеуді және максималды тоқты 500мА дейін береді. Егер сіз үлкен көлемдегі USB қатты дискісін теледидарға қосқыңыз келсе, онда оның сыртқы қуаты болуы керек.
- 3) USB интерфейсі сыйымдылығы 1ТБ дейінгі USB 2.0 флэш-дискілерімен, сондай-ақ сыйымдылығы 1ТБ дейінгі сыртқы қатты дискілермен (дискідегі 16 бөлімнен аспайтын) тұрақты жұмыс істейді.

Фотосуреттерді ойнату ішкі мәзіріне кіру үшін **ФОТО** белгішесін таңдаңыз.

Әрі қарай, теледидардың USB портына салынған USB құрылғысын таңдаңыз (USB флэш-дискісі, USB дискісі). Осылайша сіз жұмыс үстеліне апарасыз фотосуреттерді көрсету мәзірі.













Алдыңғы мәзірге оралу үшін  басыңыз.

Навигациялық көрсеткілерді пайдаланып, көрсетілетін фотосуретті таңдаңыз.

Ойнату үшін  батырмасын басыңыз.



Суреттерді ойнату кезінде басқару панелінде қоңырау шалу үшін дисплей пернесін басыңыз (сол перне-ні панельді жасыруға болады). Опцияны [/▶] көрсеткілерімен және **ENTER** пернесімен таңдаңыз.

|  |  |
|--|--|
|    | Көру кезінде ойнату/кідірту режимдері арасында ауысу. <b>T.SHIFT</b>  пернесін басыңыз (кідірту үшін ойнату кезінде D). |
|    | Алдыңғы файлдың қарау.   |
|    | Келесі файлды қарау.   |
|    | Ойнатуды тоқтату және жұмыс үстеліне оралу.  |
|  | Ойнату режимін таңдау.   |
|  | Ойнату кезінде фондық музыканы орнату. Музыкалық файлдар фотосуреттермен бір қалтада болуы керек немесе оларды алдымен фотосуреттерді ойнатуды бастамас бұрын ойнату тізімімен жасауға болады.           |
|  | Ағымдағы ойнату тізіміне (ойнату тізіміне) енгізілген фотосуреттерді көрсету.  |
|  | Сурет туралы ақпарат: ажыратымдылық, өлшемдер, т. б.   |
|  | Кескінді сағат тіліне қарсы бұру.  |
|  | Кескінді сағат тілімен айналдыру.  |
|  | Кескінді үлкейту/кішірейту (масштабтау).   |
|  | Экранның сыртын үлкейту кезінде кескіннің ішінде шарлауға болады.  |







## USB арқылы аудио және бейне файлдарды ойнату

Қолдау көрсетілетін бейне және музыкалық файл пішімдері мен ажыратымдылықтарын USB бейне ойнатқышының техникалық сипаттамаларын қараңыз.









Бейне/аудио файлдармен жұмыс істеу принциптері алдыңғы бетте сипатталғанға ұқсас екенін ескеріңіз (фотосуреттерді ойнату).

Фото/бейне/аудио файлдар арасында басқару панелінде бірнеше айырмашылықтар бар.

### Музыкалық файлдарды басқару панелі.

|   |  |
|---|--|
|  | Файлды кері айналдыру. Қалыпты ойнатуды бастау үшін  басыңыз.   |
|  | Файл бойынша алға жылжу. Қалыпты ойнатуды бастау үшін  басыңыз. |
|  | Уақыт белгісіне жылдам өту және осы нүктеден кейін ойнату.   |
|  | MUTE. Файл ойнатылған кезде дыбысты өшіру/қосу.  |

### Бейне файлдарды басқару панелі.

|   |   |
|---|---|
|    | A-B қайталау режимі. A бастапқы нүктесін таңдау арқылы ENTER пернесін бір рет басыңыз; соңғы нүктені таңдау арқылы ENTER пернесін екінші рет басыңыз.           |
|    | Баяу ойнату. Қалыпты жылдамдыққа оралу үшін  батырмасын басыңыз.               |
|    | «Кадр-кадр» ойнату режимі. Қалыпты жылдамдыққа оралу үшін  батырмасын басыңыз. |
|    | Бейне кескінін үлкейту (егер файлдың ажыратымдылығы 1920x1080 пиксельден үлке болса, онда бұл функция қол жетімді емес).  |
|  | Бейне кескінді азайту (егер файлдың ажыратымдылығы 1920x1080 пиксельден үлкен болса, онда бұл функция қол жетімді емес).  |
|  | Бейне кескінің арақатынасын (пропорциясын) өзгерту (Егер файлдың ажыратымдылығы 1920x1080 пиксельден үлкен болса, онда бұл функция қол жетімді емес).           |

## USB арқылы мәтінді ойнату

Мәтіндік файлдармен жұмыс істеу принципі де, басқару панелін де фото файлдармен жұмыс істеуге ұқсас. USB ойнатқышы тек ANSI/UNICODE кодталған мәтіндерді оқуды қолдайды. Файлдарды осы кодтауларға сақтау үшін Windows жүйесінде «Блокнот» (Notepad) бағдарламасын пайдаланыңыз.

# Ықтимал мәселелер және олардың шешімі

Егер теледидар жұмысында ақаулар болса, оны өшіріп, қайта қосып көріңіз. Ақаулықтарды жою үшін төмендегі кестені де қолдануға болады. Егер ақаулық жойылмаса, техниктердің көмегіне жүгініңіз.

| Симптом   | Мүмкін себеп  | Жою әдісі  |
|---|---|--|
| Суреттегі шу мен қар                                    | <ol style="list-style-type: none"> <li>1. Антенна кәбілі немесе штепсель зақымдалған.</li> <li>2. Арнаға дұрыс орнатылмаған.</li> <li>3. Антенна кабелінің түрі дұрыс таңдалмаған.</li> <li>4. Антенна дұрыс орнатылмаған.</li> <li>5. Әлсіз сигнал.</li> </ol> | <ol style="list-style-type: none"> <li>1. Антенна кәбілі мен штепсельдің дұрыстығын тексеріңіз.</li> <li>2. Теледидарды арнаға қайта орнатыңыз.</li> <li>3. Антенна кабелінің түрін тексеріңіз (VHF/UHF).</li> <li>4. Антеннаның бағыты мен орнын реттеңіз.</li> <li>5. Антенна күшейткішін қолданып көріңіз.</li> </ol> |
| Сурет жақсырақ, бірақ шулы                              | Теледидар жүйесі дұрыс орнатылмаған.  | «Орнату» мәзіріне кіріп, дыбыс жүйесін қайта орнатыңыз.  |
| Дыбыс пен сурет жоқ                                     | Желілік сым қосылмаған немесе ақаулы.   | <ol style="list-style-type: none"> <li>1. Желілік сымды тексеріңіз.</li> <li>2. Теледидар кезекші режимде емес екенін тексеріңіз.</li> <li>3. Желі қосқышының қосулы екенін тексеріңіз.</li> </ol>   |
| Суреттегі жолақтар                                      | Автомобиль электр жабдықтарынан, күндізгі жарық шамдарынан, электр қозғалтқыштарынан және т. б.   | Теледидардың жанында кедергі жасайтын жабдықты пайдаланбаңыз. Теледидар бағдарламаларын қабылдауға кедергі келтірмеу үшін антенна мен кәбілдің орнын таңдаңыз.   |
| Суреттегі қайталаулар                                   | <ol style="list-style-type: none"> <li>1. Фимараттар мен рельефтен телевизиялық сигналдардың шағылысуы.</li> <li>2. Антеннаны дұрыс емес таңдау.</li> </ol>   | <ol style="list-style-type: none"> <li>1. Қатты бағытталған сыртқы антеннаны пайдаланыңыз. Арнаға дәл баптауды қолданыңыз.</li> <li>2. Сыртқы антеннаның орнын реттеңіз.</li> </ol>  |
| Түс жоқ   | <ol style="list-style-type: none"> <li>1. Түстің қанықтылығы тым аз.</li> <li>2. Түс жүйесі дұрыс орнатылмаған.</li> </ol>  | <ol style="list-style-type: none"> <li>1. Сурет мәзіріне қажетті түс қанықтылығын орнатыңыз.</li> <li>2. Түс жүйесін орнату мәзіріне орнатыңыз.</li> </ol>   |
| Дыбыс жоқ   | <ol style="list-style-type: none"> <li>1. Дыбыс деңгейі тым төмен орнатылған.</li> <li>2. Дыбыс өшірілген.</li> <li>3. Дыбыс жүйесі дұрыс таңдалмаған.</li> </ol>   | <ol style="list-style-type: none"> <li>1. Дыбыс деңгейін реттеңіз.</li> <li>2. Дыбысты ҚБП-дағы «MUTE» батырма-сымен қосыңыз.</li> <li>3. «Орнату» мәзірінен дыбыс жүйесін өзгертіңіз.</li> </ol>  |
| Компьютер кескіні жоқ қызыл шам жыпылықтайды            | Сигнал кәбілі қосылмаған немесе ақаулы.   | Сигнал кәбілін тексеріңіз, қайта қосыңыз немесе ақаулық туындаған жағдайда ауыстырыңыз.  |
| Қашықтан басқару пультінен басқару жоқ немесе ауқымы аз | <ol style="list-style-type: none"> <li>1. Ду қабылдағышы сыртқы заттармен жабылған.</li> <li>2. PDU қуат элементтері таусылды</li> </ol>  | <ol style="list-style-type: none"> <li>1. Қабылдағышты жабатын заттарды алып тастаңыз.</li> <li>2. БП-дағы қуат элементтерін ауыстырыңыз.</li> </ol>   |
| Компьютер кескінінің сапасы нашар                       | <ol style="list-style-type: none"> <li>1. Дұрыс емес параметрлер.</li> <li>2. Оңтайлы емес ажыратымдылық орнатылды.</li> </ol>  | <ol style="list-style-type: none"> <li>1. Автоформат функциясын қолданыңыз.</li> <li>2. Оңтайлы ажыратымдылықты орнатыңыз.</li> </ol>  |



|  |   |   |
|--|---|---|
| Компьютер кескіні бүкіл экранға немесе офсеттік емес | 1. Дұрыс емес параметрлер.<br>2. Оңтайлы емес ажыратымдылық орнатылды.                | Пайдаланыңыз (масштабтау пернесі) экран пішімі 1: 1 (Дәл сканерлеу)     |
| Өшіру шумен бірге жүреді                             | Электр тізбектеріндегі өтпелі процесс   | Бұл қалыпты жағдай  |
| Теледидар дұрыс жұмыс істемейді немесе ақаулы        | Қалыпты жұмыс сыртқы әсермен бұзылады: найзағай, статикалық электр разряды және т. б. | Теледидарды желілік қосқышпен өшіріп, 1-2 минуттан кейін қайта қосыңыз. |

**Ескерту: экрандағы кескіннің ұзақ уақыт бойы өзгеруіне жол бермеңіз, экранды қорғау процедурасын қолданыңыз. Стационарлық жоғары контрастты сурет экранда «көлеңке» қалдыруы мүмкін. Әдетте, өшірілген кезде көлеңке біртіндеп жоғалады, бірақ кейінірек қайта пайда болуы мүмкін. Мұндай ақаулық кепілдік жағдайы емес.**

*Сигналды ойнатуға немесе беруге байланысты кестеде көрсетілмеген басқа мәселелерді шешу үшін сіздің елді мекеніңіздегі ең жақын қызмет көрсету орталығына хабарласыңыз. Мекен-жайларды DEXP ресми сайтынан табуға болады.club*

Сұйық кристалды теледидар - бұл жоғары технологиялық өнім. Теледидар экранында бірнеше миллион жұқа пленкалы транзисторлар бар, олар керемет және жанды бейнені ұсынады. Кейде теледидар экранында көк, жасыл, қызыл, қара немесе ақ түсті бекітілген нүктелер түрінде бірнеше белсенді емес пикселдер пайда болуы мүмкін. Бұл теледидардың жұмысына әсер етпейтінін және ақау емес екенін есте сақтаңыз.

Барлық LCD панельдері ISO 13406-2 бойынша II сыныпқа сәйкес келеді

ISO 13406-2 стандартымен ақаулы пикселдер санына байланысты LCD сапасының 4 класы анықталды. Өлемдегі жетекші өндірушілердің сұйық кристалды теледидарлары мен дисплейлерінің көпшілігі II класты төзімділікке сәйкес келеді.

#### **ISO 13406-2 стандарты ақаулы пикселдердің 4 түрін ажыратады**

**1 Тип** - үнемі жанып тұрған пикселдер (ақ);

**2 Тип** - үнемі жанбайтын пикселдер (қара);

**3 Тип** - басқа ақаулары бар пикселдер, соның ішінде пиксельді құрайтын субпиксель мен RGB ұяшықтарындағы ақаулар. Бұл үнемі жанып тұрған қызыл, жасыл және көк пикселдерді білдіреді;

**4 Тип** - (ақаулы пикселдер тобы) - 5x5 пиксель квадратындағы бірнеше ақаулы пикселдер.

**Кесте 1. Миллион пиксельге ақаулы пикселдердің рұқсат етілген саны**

| Класс | 1 Тип | 1 Тип | 1 Тип | 1 типті немесе 2 типті 1-ден астам ақаулары бар кластерлер саны | 3 типті 1-ден астам ақаулары бар кластерлер саны |
|-------|-------|-------|-------|---|--|
| II    | 2     | 2     | 5     | 0   | 2  |

## Техникалық сипаттамалары

| Үлгісі                            | H32H7000Q  |
|-----------------------------------|--|
| Диагональ б-ша экран өлшемі       | 32" (81 см)  |
| Панель түрі                       | DLED HD-ready  |
| Ажыратылымдылық                   | 1366 × 768   |
| Жарықтық                          | 220 қд/м <sup>2</sup>                                  |
| Контраст                          | 1400:1   |
| Матрицаның жауап беру уақыты      | 7 мс   |
| Көру бұрыштары                    | 178/178 град.  |
| <b>Теледидар тәнері</b>           |  |
| Қабылданатын сигналд-ң түрі       | DVB-S2/DVB-S/DVB-T2/DVB-T/DVB-C/ATV                    |
| АТВ сигнал диапазоны              | 48,25-863,25 МГц                                       |
| Диапазон сигнал DVB-T2            | 6-12 арналары /174-230 МГц; 21-69 арналары/470-862 МГц |
| DVB-C сигнал диапазоны            | 48,5-858 МГц   |
| Теледидардың түстік жүйелері      | PAL/SECAM  |
| Теледидар дыбыс жүйесі            | BG/DK/I/L/L'/NICAM/A2                                  |
| Есте қалатын арналар              | 99 (АТВ), 700 (DVB-T/T2/C), 3500 (DVB-S/S2)            |
| PVR (DVB-T2/T арналарын жазу)     | иә   |
| TimeShift (кейінге қалд. көрсет.) | иә   |
| Телемәтін                         | иә (1000 бет)  |
| Дыбыс қаттылығы                   | 2 × 10 Вт  |
| Сағаттар                          | иә   |
| Қосу,Өшіру таймері                | жоқ/жоқ  |
| <b>Коммутация</b>                 |  |
| HDMI кіріс                        | 2 (CEC, ARC)   |
| HDMI нұсқасы                      | 1.4а, HDCP 1.4   |
| Сандық аудио шығыс                | коаксиалды   |
| USB медиаплеер                    | иә   |
| <b>Жалпы</b>                      |  |
| Электр қуаты                      | ~170-242 В, 50 Гц                                      |
| Жұмыс / Күту режиміндегі қуат     | 50 Вт / 0,5 Вт көп емес                                |
| Тірексіз өлшемдеі (мм)            | 732 × 88 × 436   |
| Тірепкен өлшемдері(мм)            | 732 × 189 × 476  |
| Қабырғаға бекіту (мм) VESA        | 100 × 100  |
| Түсі                              | қара   |

# Монтаждау, сақтау, тасымалдау (тасу), өткізу және кәдеге жарату ережелері мен шарттары

- Құрылғыны сақтау және тасымалдау құрғақ бөлмеде жүргізілуі керек.
- Құрылғы мұқият өңдеуді қажет етеді, оны шаң, кір, соққылар, ылғал, от және т. б. әсерінен қорғайды.
- Құрылғыны өткізу жергілікті заңнамаға сәйкес жүргізілуі тиіс.
- Өнімнің қызмет ету мерзімі аяқталғаннан кейін оны қарапайым тұрмыстық қоқыспен бірге тастауға болмайды. Оның орнына, ол федералды немесе жергілікті заңдарға сәйкес кейіннен қайта өңдеу және жою үшін электр және электронды жабдықтарды тиісті қабылдау пунктіне кәдеге жаратуға тапсырылады. Осы өнімді дұрыс кәдеге жаратуды қамтамасыз ете отырып, сіз табиғи ресурстарды үнемдеуге көмектесесіз және дұрыс емделмеген жағдайда қоршаған ортаға және адамдардың денсаулығына зиян келтірмеуге көмектесесіз.



Бұл өнімді қабылдау және кәдеге жарату орындары туралы толығырақ ақпаратты жергілікті муниципалды органдардан немесе тұрмыстық қоқыстарды шығаратын кәсіпорыннан алуға болады.

## Қосымша ақпарат

Өндіруші: «КВАНТ» АҚБ

Орналасқан жері (заңды тұлғаның мекенжайы): 124460, Ресей, Мәскеу қ., Зеленоград қ., № 4801 өтпе жолы, 7-үй, 5-құрыл.

Қызмет көрсету орнының мекенжайы: 394033, Ресей, Воронеж облысы, Воронеж қаласы, Планетная көшесі, 26-үй.

Юр. лицо, принимающее претензии в Казахстане:

ТОО «ДНС КАЗАХСТАН», г. Нұр-Сұлтан, р-н Сарыарқа, пр-т Сарыарқа, зд. 12, Казахстан.

Қазақстанда шағымдар қабылдайтын заңды тұлға:

«DNS QAZAQSTAN (ДНС КАЗАХСТАН)» ЖШС, Нұр-Сұлтан қаласы, Сарыарқа ауданы, Даңғылы Сарыарқа, ғимарат 12, Қазақстан.

Ресейде жасалған.

Өндірілген күні қаптамада және құрылғының артқы қақпағында көрсетілген.

Интернеттегі мекен-жай: [www.dexr.club](http://www.dexr.club)



Қорғанғыс класы 2.



Тауар сертификатталған.



*Manufactured under license from Dolby Laboratories. Dolby, Dolby Audio, and the double-D symbol are trademarks of Dolby Laboratories Licensing Corporation.*



HIGH-DEFINITION MULTIMEDIA INTERFACE

# Кепілдік талоны

SN/IMEI: \_\_\_\_\_

Кепілдікке қойылған күні: \_\_\_\_\_

Өндіруші бүкіл кепілдік мерзімі ішінде құрылғының үздіксіз жұмыс істеуіне, сондай-ақ материалдар мен жинақтарда ақаулардың болмауына кепілдік береді. Кепілдік кезеңі бұйымды сатып алған сәттен басталады және тек қана жаңа өнімдерге қолданылады.

Кепілдік қызмет көрсетуге пайдаланушы нұсқаулығына сәйкес бұйымды пайдалану шартымен кепілдік мерзімі ішінде тұтынушының кесірінен істен шықпаған элементтерді тегін жөндеу немесе ауыстыру кіреді. Элементтерді жөндеу немесе ауыстыру уәкілетті сервистік орталықтардың аумағында жүргізіледі.

Кепілдік мерзімі: 1 жыл / 2 жыл / 3 жыл.

Пайдалану мерзімі: 2 жыл / 3 жыл / 4 жыл.

*Сатып алынған модельге байланысты. Сіздің моделіңіз туралы ақпаратты ресми сайттан тексеріңіз.*

Сервистік орталықтардың өзекті тізімі келесі мекенжай бойынша:

<https://www.dns-shop.kz/service-center/>

**Кепілдік міндеттемелер және тегін сервистік қызмет көрсету, егер оларды ауыстыру бұйымды бөлшектеуге байланысты болмаса, тауардың жиынтықтылығына кіретін, төменде аталған керек-жарақтарға қолданылмайды:**

- ҚБП (Қашықтан басқару пультіне) арналған қуат элементтері (батареялар).
- Жалғағыш кабельдер, антенналар және оларға арналған жалғастырғыш тетіктер, құлаққаптар, микрофондар, «HANDS-FREE» құрылғылары; жиынтықта жеткізілетін әртүрлі типтегі ақпарат тасымалдағыштар, бағдарламалық құрал (БҚ) және драйверлер (бұйымның қатты магниттік дискілердегі жинақтағышқа алдын ала орнатылған БҚ-ны қоса алғанда, бірақ онымен шектелмей), сыртқы енгізу-шығару құрылғылары және манипуляторлар.
- Қаптар, сөмкелер, белдіктер, тасымалдауға арналған баулар, монтаждық керек-жарақтар, құрал-саймандар, бұйымға қоса берілетін құжаттама.
- Табиғи тозуға ұшырайтын шығын материалдары мен бөлшектер.



## **Өндіруші келесі жағдайларда кепілдік міндеттемелерге ие болмайды:**

- Кепілдік мерзімі аяқталды.
- Егер жеке (тұрмыстық, отбасылық) қажеттіліктерге арналған бұйым кәсіпкерлік қызметті жүзеге асыру үшін, сондай-ақ оның тікелей міндетіне сәйкес келмейтін басқа мақсаттарда пайдаланылған болса.
- Өндіруші бұйымды пайдалану кезінде пайдаланушы нұсқаулығының талаптарын бұзу, бұйымды орнату және оған қызмет көрсету жөніндегі ұсынымдарды, қосу ережелерін (бұйымның өзіне де, онымен байланысты бұйымдарға да сәйкес келмейтін желілік кернеудің әсері нәтижесінде туындаған қысқа тұйықталулар), бұйымды сақтау және тасымалдау кезінде өнім иесі және/немесе үшінші тұлғалар шектен ықтимал материалдық, моральдық және өзге де зиян үшін жауапты болмайды.
- Механикалық зақымданудың барлық жағдайлары: өнімді пайдалану кезінде алынған сызаттар, жарықтар, деформациялар, соққы іздері, майысулар, кептелістер және т.б.
- Түрлендірулерді, рұқсат етілмеген жөндеулерді осындай жұмыстарды жүргізуге уәкілетті емес адамдар жүргізген жағдайлар. Егер ақаулық конструкцияны немесе бұйымның схемасын өзгерту, Өндіруші қарастырмаған сыртқы құрылғыларды қосу, Қазақстан Республикасының заңнамасына сай сәйкестік сертификаты жоқ құрылғыны пайдалану салдарынан туындаған болса.
- Егер бұйымның ақауы еңсерілмейтін күштің әсерінен (табиғи элементтер, өрт, су тасқыны, жер сілкінісі, тұрмыстық факторлар және Өндірушіге тәуелді емес басқа жағдайлар) немесе Өндіруші болжай алмаған үшінші тұлғалардың әрекеттерінен туындаса. Бұйымның толық немесе ішінара істен шығуына алып келген бұйымның ішіне бөгде заттардың, өзге денелердің, заттектердің, сұйықтықтардың, жәндіктердің немесе жануарлардың түсуінен, агрессивті ортаның әсерінен, жоғары ылғалдылықтан, жоғары температуралардан туындаған ақау.
- Бұйымды сәйкестендіру (сериялық нөмірі) жоқ немесе сәйкес келмейді. Егер зақымданулар (кемшіліктер) зиянды бағдарламалық қамтаманың; БҚ ұсыншысының осы қызметті ұсынбауына байланысты мүмкіндігінсіз бұйымның бағдарламалық ресурстарына қолжетімділіктің болмауына әкеп соққан құпиясөздерді (кодтарды) оларды жинау/қалпына келтіру мүмкіндігінсіз орнату, ауыстыру немесе жою әсерінен туындаса.
- Егер жұмыстың ақаулықтары қуат беруші, кабельдік, телекоммуникациялық желілердің, радиосигнал қуатының стандарттарға немесе техникалық регламенттеріне сәйкес келмеуінен, оның ішінде бедер ерекшеліктерінен және басқа да осыған ұқсас сыртқы факторлардан, бұйымның желі әрекет ететін шекарада немесе аймақтан тыс жерде пайдаланылуынан туындаған болса.
- Егер зақымданулар стандартты емес (түпнұсқалық емес) және/немесе сапасыз (зақымданған) шығыс материалдарын, керек-жарақтарды, қосалқы бөлшектерді, қуат беру элементтерін, әртүрлі үлгідегі ақпарат тасымалдағыштарды (CD, DVD дискілерді, жад карталарын, SIM карталарын, картридждерді қоса алғанда) пайдаланудан туындаса.
- Егер кемшіліктер үйлесімсіз контентті (әуендерді, графиканы, бейне және басқа файлдарды, Java қосымшаларын және оларға ұқсас бағдарламаларды) алуға, орнатуға және пайдалануға байланысты туындаған болса.
- Осы бұйыммен жанасып жұмыс істейтін басқа жабдыққа келтірілген залалға.







[www.dexp.club](http://www.dexp.club)

