

# ***Mamibot***

---

**Пылесос-робот  
Mamibot EXVAC880**

# Содержание

Меры предосторожности .....	4
Рекомендации по работе с аккумуляторной батареей (Li-pol/Li-ion).....	5
Схема устройства .....	7
Особенности устройства .....	9
Описание режимов работы устройства .....	10
Работа с устройством .....	11
Чистка и уход .....	19
Замена аккумулятора .....	21
Технические характеристики .....	21
Рекомендации по очистке и замене комплектующих робота-пылесоса.....	23
Внутреннее строение устройства .....	24
Установка приложения .....	25
Правила и условия монтажа, хранения, перевозки (транспортировки), реализации и утилизации.....	28
Гарантийные обязательства .....	29
Дополнительная информация.....	30

## Уважаемый покупатель!

Благодарим Вас за Ваш выбор!

Перед началом эксплуатации прибора внимательно прочитайте данное руководство, в котором содержится важная информация, касающаяся Вашей безопасности, а также рекомендации по правильному использованию прибора и уходу за ним. Позаботьтесь о сохранности настоящего Руководства, используйте его в качестве справочного материала при дальнейшем использовании прибора.

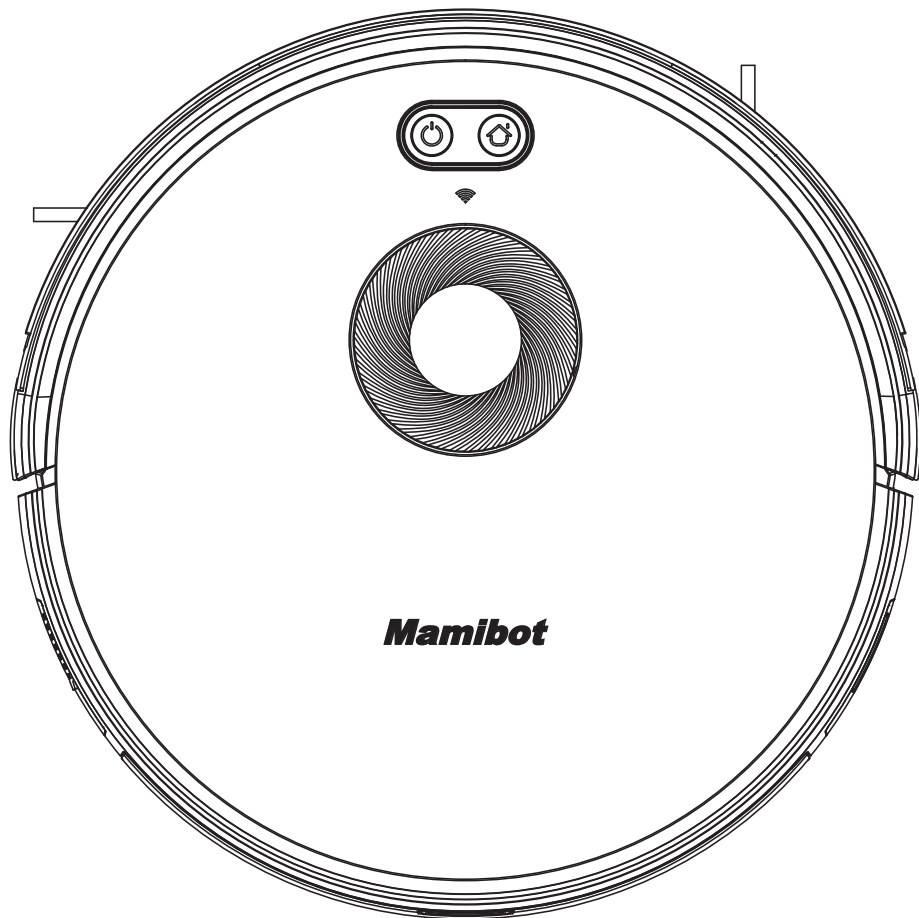

Данное устройство предназначено для уборки пыли и загрязнений с различных поверхностей (кафельный, паркетный пол, ковры и т.п.).

## Меры предосторожности

- Перед подключением устройства убедитесь, что указанное на нем напряжение соответствует напряжению местной электросети.
- Используйте только оригинальные аксессуары.
- Никогда не запускайте устройство без пылесборника/резервуара для воды.
- Избегайте попадания одежды и посторонних предметов под колеса устройства во избежание заземления.
- Во избежание получения травм и порчи устройства оберегайте его от всасывания таких объектов, как острые осколки, стекло, вредные вещества, вода и др. жидкости, воспламеняющиеся и взрывоопасные субстанции, строительный мусор.
- Всегда отключайте устройство от сети перед чисткой или длительным хранением.
- Не сгибайте шнур зарядного устройства. Не прикасайтесь к шнуру и самому устройству мокрыми руками.
- Данное устройство предназначено исключительно для использования в быту. Не используйте устройство вне помещений.
- Устройство не предназначено для использования детьми и лицами с ограниченными физическими, сенсорными или умственными способностями, кроме случаев, когда над ними осуществляется контроль другими лицами, ответственными за их безопасность.
- Не размещайте прибор в непосредственной близости от источников воды, открытого пламени и нагревательных элементов. Оберегайте прибор от воздействия влаги.
- Перед использованием очистите поверхность пола от посторонних объектов: шнуров питания бытовых электроприборов, хрупких объектов, ниспадающих на пол участков занавесок и т.д.
- Перед использованием в помещениях с лестницами сперва протестируйте устройство на распознавание высоты и потенциальной угрозы падения.
- Не садитесь и не устанавливайте посторонние предметы на поверхности пылесоса-робота, это может привести к порче устройства.
- Не размещайте устройство на высоте или на поверхности других предметов во избежание падения и порчи устройства.
- Не допускайте блокировки воздуховсасывающего канала.
- Оберегайте устройство от воздействия острых предметов, абразивных составов и других объектов, которые могут его повредить.
- Оберегайте прибор от воздействия экстремальных температур. Эксплуатируйте устройство при нормальной температуре от 0 °С до +40 °С.
- Никогда не подставляйте устройство под струю воды, не погружайте его полностью в воду и не используйте в помещениях с повышенной влажностью.
- Не допускайте контакта металлических объектов с аккумулятором устройства во избежание короткого замыкания.
- Не разбирайте устройство самостоятельно. Не используйте устройство после падения, а также при наличии видимых повреждений устройства, базы для зарядки или шнура электропитания. Обратитесь в сервисный центр.
- Если металлическая часть вилки питания пыльная, протрите ее сухой тканью.
- Перед утилизацией устройства удалите батарею. При извлечении аккумулятора убедитесь, что устройство не подключено к источнику питания.
- Утилизируйте батарею для обеспечения безопасности или защиты окружающей среды.

# Рекомендации по работе с аккумуляторной батареей (Li-pol/Li-ion)

## Естественный износ АКБ

При длительном хранении и использовании устройства, аккумулятор (далее по тексту — «АКБ») имеет свойство терять заряд и ёмкость. В период использования устройства можно ожидать, что после 300 циклов заряда-разряда (примерно год использования устройства), ёмкость АКБ может снизиться до 80 % от номинальной. Ёмкость АКБ после 400 заряд-разрядных циклов может снизиться до 60 % от номинальной ёмкости.

Частичное снижение ёмкости в указанных пределах и временных периодах — это естественный износ АКБ, который не является дефектом.

АКБ теряет заряд, даже если она хранится отдельно от устройства. Саморазряд составляет около 5 % в месяц. АКБ по своему строению недолговечны и постоянно деградируют вне зависимости от того, эксплуатируются они или нет. Данная деградация тем интенсивней, чем выше температура, и чем дальше величина заряда от «оптимального» (с точки зрения сохранности), который принято считать равным 40 %. Другими словами, если АКБ не используется, то имеет смысл держать заряд на уровне 40-50 %.

Способность заряда/разряда аккумуляторной батареи управляется встроенным в неё контроллером. Крайне противопоказаны принудительные режимы «быстрой зарядки» во внешних зарядных устройствах, не входящих в состав оригинального комплекта, т. к. токи заряда и разряда ограничены.

У АКБ отсутствует так называемый «эффект памяти». Начинать разряжать/заряжать АКБ можно с любого уровня заряда. В большинстве устройств стоит ограничение по степени заряда/разряда — контроллер может не позволить заряжать АКБ, если, например, заряд уже более 90 %. Также он не позволит полностью разрядить АКБ, препятствуя выходу из строя её элементов (из-за эффекта «глубокого разряда»). Если АКБ находится в разряженном состоянии 2 недели и более, то происходит необратимый процесс потери ёмкости в её элементах, следствием чего является выход из строя самой АКБ.

Если АКБ устройства была разряжена и некоторое время не использовалась, то перед возобновлением эксплуатации устройства необходимо оставить его подключенным к ЗУ приблизительно на 1-2 часа.

## Используйте только оригинальное зарядное устройство

1. Подсоедините ЗУ к устройству.
2. Вставьте вилку зарядного устройства в розетку.
3. Индикатор уровня заряда батареи будет мигать до тех пор, пока батарея не зарядится полностью.
4. Во время зарядки батарея обычно нагревается, это совершенно нормально.

**Внимание:** убедитесь в том, что зарядное устройство находится в соответствующем разьеме. В противном случае устройство заряжаться не будет. Убедитесь, что уровень напряжения и мощность в сети соответствует номинальному напряжению и мощности зарядного устройства.

## **Соблюдайте температурный режим.**

АКБ должны храниться в заряженном состоянии при температуре от +15 °С до +35 °С. АКБ плохо переносят длительную эксплуатацию при очень высоких (выше +50 °С) и очень низких (ниже -30 °С) температурах окружающей среды. Не допускайте попадания на устройство прямых солнечных лучей, а также не оставляйте его в непосредственной близости от источников тепла, например, электрообогревателей.

## **Не разбирайте, не сжигайте, не используйте АКБ со следами повреждений.**

Ни в коем случае нельзя самостоятельно разбирать АКБ и заряжать их элементы, это должны делать квалифицированные специалисты. Прокол или смятие элементов может привести ко внутреннему короткому замыканию, с последующим возгоранием и взрывом. При разгерметизации корпуса АКБ внутрь элемента может попасть вода или сконденсироваться атмосферная влага, что может привести к реакции с выделением водорода и возгоранию. Поврежденные АКБ выделяют вредные для здоровья человека вещества.

В случае, если АКБ перестала работать в штатном режиме, по той или иной причине деформировалась (вздулась, втянулась и т.п.), следует незамедлительно обратиться в авторизованный сервисный центр.

**ВНИМАНИЕ:** действительное время работы может не совпадать с указанным. АКБ допускает ограниченное число циклов зарядки и по прошествии некоторого времени может потребовать замены. Время работы АКБ зависит от режима использования и настроек.

## **Для оптимальной работы батареи соблюдайте следующие правила:**

- Заряжайте батарею при комнатной температуре.
- Немедленно прекратите зарядку батареи, если она стала издавать неприятный запах, перегрелась или деформировалась, а также если перегрелся или деформировался батарейный отсек.
- Не допускайте контакта батареи с водой и другими жидкостями.

# Схема устройства

1. Бампер.
2. Кнопка «Старт/Стоп».
3. Кнопка «Домой».
4. Wi-Fi индикатор.
5. Лазерный датчик для навигации.
6. Зарядные контакты.
7. Датчики падения.
8. Крышка отсека турбощётки.
9. Всенаправленное колесо.
10. Боковая щетка.
11. Крышка батарейного отсека.
12. Боковые колеса.
13. Турбощётка.
14. Пылесборник.
15. Инфракрасные датчики.
16. Разъем для шнура питания.
17. Кнопка включения/выключения.
18. Кнопка высвобождения пылесборника/резервуара.
19. Резервуар для воды.
20. Заглушка отверстия для добавления воды.
21. Кнопка извлечения резервуара.
22. Микрофибра.
23. Фильтр предварительной очистки.
24. HEPA-фильтр.
25. Крышка пылесборника.
26. Поролоновый фильтр.
27. Пылесборник.

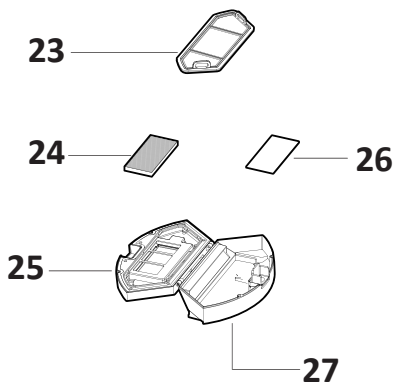
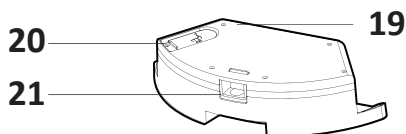
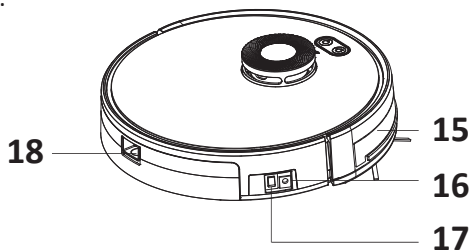
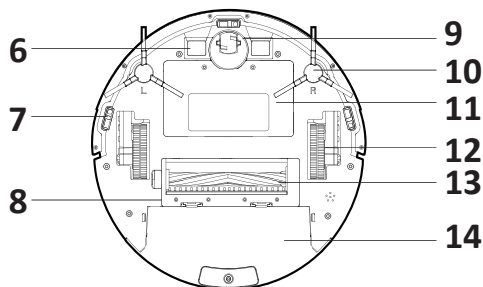
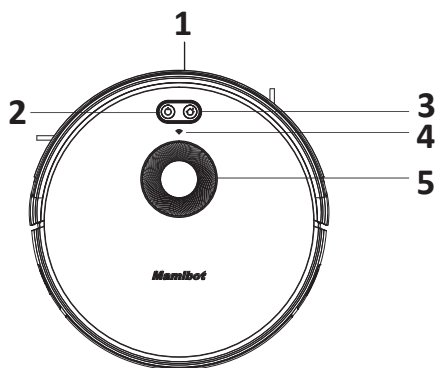

## Схема базы зарядки

1. Световой индикатор.
2. Разъем для шнура питания.
3. Контактная площадка.

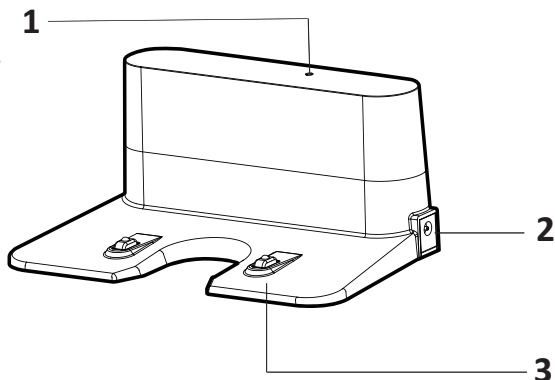

## Пульт дистанционного управления

1. Кнопка «Вкл./Выкл.».
2. Дисплей.
3. Кнопка «Домой».
4. Кнопки навигации.
5. Кнопка «Часы».
6. Кнопка «Уборка по графику».
7. Кнопка «Автоматическая уборка».
8. Кнопка «Старт/Пауза».
9. Кнопка «Интенсивность всасывания».
10. Кнопка «Уборка участка».

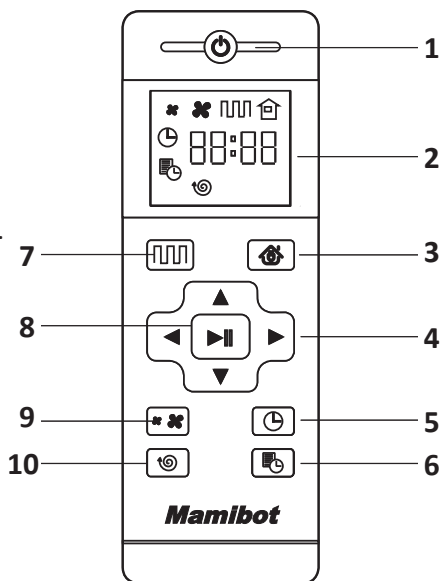

Перед использованием установите две батарейки AAA в батарейный отсек пульта ДУ (не идут в комплекте). Извлеките батарейки перед длительным хранением устройства.

**Примечание:** устройство может не распознать команды с пульта ДУ, если находится вблизи базы подзарядки или за препятствием (стеной и т. п.).

# Особенности устройства

## Лазерная и гироскопическая навигация

Устройство использует лазерную навигацию для обеспечения эффективной уборки за счёт снижения количества повторных проходов и пропущенных участков.

## Визуальная карта работы

Вы можете увидеть, как устройство спланирует путь уборки через приложение, а также познакомиться с участками, где уборка запланирована или проведена.

## Обновления OTA

Данная функция позволяет обновлять программное обеспечение устройства через приложение на смартфоне.

## Моющийся пылесборник

Фильтр предварительной очистки и пылесборник моются водой во время уборки (не мойте водой фильтр HEPA).

## Различные способы управления

Данное устройство может управляться с помощью приложения на смартфоне, пульта дистанционного управления или кнопок непосредственно на корпусе устройства.

## Настройки зоны, недоступной для посещения

Вы можете установить запретную зону через приложение, чтобы запретить роботу-пылесосу убирать определенные области.

# Описание режимов работы устройства

## Автоматическая уборка

Устройство отсканирует помещение, используя лазерную навигацию, спланирует маршрут уборки и очистит участок. После уборки устройство снова отсканирует помещение и приступит к уборке на следующем участке, пока полностью не пройдёт всё помещение.

## Турбо режим

В данном режиме устройство проводит уборку на максимальной мощности всасывания. Также Вы можете установить мощность всасывания в приложении: тихий режим, среднее всасывание, сильное всасывание.

## Влажная уборка

В данном режиме устройство работает так же, как при автоматической уборке, но с использованием резервуара для воды. Вы можете настроить количество воды для уборки в приложении.

## Настройка зоны, недоступной для посещения

Вы можете установить запретную зону через приложение, чтобы запретить роботу-пылесосу убирать определенные области. Данная функция устанавливает для робота-пылесоса виртуальные стены, которые он не может пересекать.

## Уборка участка

В данном режиме робот-пылесос проведёт уборку определённой точки помещения.

## Позиция

Данная функция позволяет Вам найти робот-пылесос при застревании.

# Работа с устройством

## Сборка устройства

1. Установите базу для зарядки устройства непосредственно у стены и подключите ее к электрической сети, используя сетевой адаптер в комплекте с устройством. Загорится световой индикатор на базе устройства.

Рекомендуется устанавливать базу для зарядки устройства на расстоянии по меньшей мере 1 м справа и слева и на расстоянии 2 м с лицевой стороны базы от стен и других объектов.

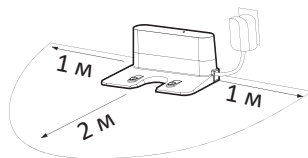

Не устанавливайте предметы с высокой отражающей способностью (например, зеркало) в области установки базы для зарядки; накройте или переместите данный объект.

Оберегайте базу от воздействия прямых солнечных лучей.

2. Установите боковые щетки на корпусе пылесоса-робота.  
При установке боковых щеток на корпус устройства убедитесь, что они соответствуют выбранной стороне: L — левая сторона, R — правая сторона.
3. Установите пылесос-робот на базу для подзарядки и переведите кнопку включения в положение «Вкл.» («I»). На панели устройства загорится белый световой индикатор.

При отсутствии пользовательской активности более 10 минут устройство автоматически перейдет в спящий режим.

**Никогда не устанавливайте устройство на базу для зарядки с наполненным резервуаром для воды.**

Не выключайте устройство. Процесс зарядки устройства, а также функция уборки по графику недоступны при положении кнопки включения в состоянии «Выкл.» («O»).

**При переходе устройства в выключенное состояние все пользовательские установки автоматически удаляются.**

4. Зарядите устройство одним из описанных ниже способов:
  - Подключите устройство напрямую к розетке при помощи сетевого адаптера. Индикация кнопки «Старт/Стоп» загорится белым светом, раздастся звуковой сигнал зарядки.

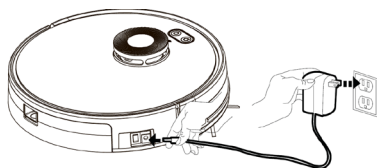

- Подключите адаптер питания к электрической розетке и в разъем зарядной базы, затем присоедините основное устройство к зарядной базе, совместив контактные гнезда базы с зарядными контактами на основании устройства. При правильном включении светодиодный индикатор на зарядной базе будет медленно мигать зеленым.

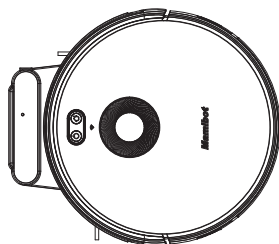

- Нажмите кнопку «Домой» на устройстве, пульте ДУ или в приложении, устройство автоматически найдет базу для самозарядки.

**Примечание:** для того, чтобы продлить срок эксплуатации аккумулятора, следуйте описанным ниже советам.

Перед первым использованием оставьте устройство заряжаться на 12 часов. Во время зарядки световые индикаторы кнопок «Старт/Стоп» и «Домой» будут мигать белым светом. Как только устройство полностью зарядится, световой индикатор погаснет.

- При работе устройства в штатном режиме не выключайте устройство, не отключайте базу для зарядки устройства от сети, размещайте устройство на базе.
  - Перед длительным хранением устройства зарядите его приблизительно на 70 %, затем установите кнопку включения в положение «Выкл.» («О»), отсоедините базу от сети электропитания. Храните устройство и его комплектующие в темном, хорошо проветриваемом месте.
5. Данное устройство обладает функцией самозарядки: при низком уровне заряда батареи устройство автоматически возвращается к базе для подзарядки.

## Перед использованием

- По возможности расставьте мебель таким образом, чтобы робот-пылесос не застрял.

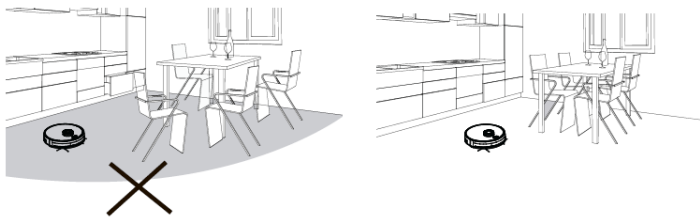

- Пожалуйста, установите запретную зону или заборы на лестнице или в подобных местах, так как датчики защиты от падения могут не сработать.

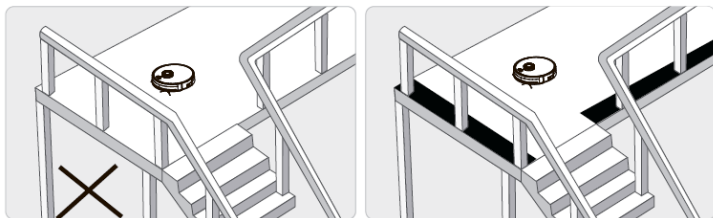

- По возможности, не стойте в проходах и других узких местах, чтобы избежать ухудшения качества уборки.

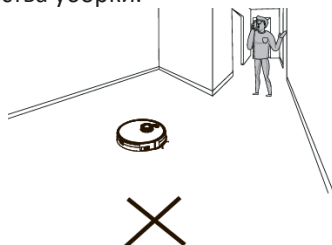

- Робот-пылесос не может взбираться на объекты высотой более 1,8 см.
- Удалите шнуры питания, провода, игрушки или обувь, в которых робот-пылесос может запутаться.
- Не используйте режим влажной уборки на коврах. Перед влажной уборкой сверните ковёр или установите зоны, недоступные для устройства.

**Примечание:** в первое использование рекомендуется полностью разрядить устройство.

## Эксплуатация устройства

- Убедитесь, что кнопка включения находится в положении «Вкл.».
- Нажмите на кнопку «Старт/Стоп» на корпусе устройства или одну из кнопок режимов уборки на пульте ДУ, чтобы запустить устройство.

## Пауза

- Для того, чтобы поставить устройство на паузу или изменить режим, нажмите на кнопку «Старт/Стоп» на корпусе устройства или «Старт/Пауза» на пульте ДУ во время уборки.
- Нажмите на кнопку «Старт/Стоп» на устройстве или кнопку «Старт/Пауза» на пульте ДУ, чтобы возобновить работу устройства.

**При возобновлении уборки после паузы или смены режима устройство может начать уборку некоторых участков заново.**

## Спящий режим

- Спящий режим означает, что работа устройства остановлена и его световой индикатор погас. Робот-пылесос переходит в спящий режим при бездействии более 10 минут или при нажатии кнопки питания на пульте ДУ.
- При ежедневном использовании рекомендуется не выключать устройство.
- Перед длительным хранением отключите устройство: поставьте его на паузу, затем установите кнопку включения в положение «Выкл.» («О»). Отключите базу от сети. Очистите устройство, как описано в разделе «Чистка и уход», выньте батарейки из пульта ДУ. Храните устройство в темном и сухом месте.

## Влажная уборка

1. Зафиксируйте микрофибру на нижней внешней части резервуара для воды.

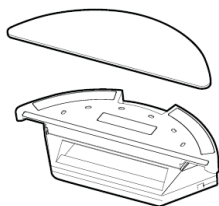

2. Откройте заглушку отверстия для воды, наполните резервуар чистой водой через соответствующее отверстие на 1/2 или 2/3 и закройте заглушку.

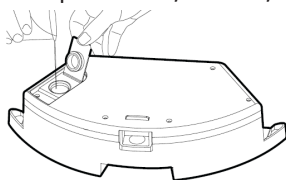

3. Замените пылесборник на резервуар для воды, нажав на специальную кнопку на корпусе устройства.

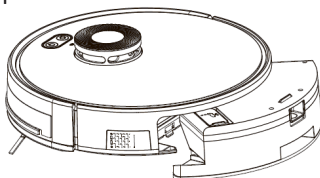

4. Нажмите на кнопку «Влажная уборка» на пульте ДУ, чтобы активировать работу устройства в данном режиме.

### ВАЖНО:

- Рекомендуется осуществлять влажную уборку в одной комнате за раз.
- Не используйте влажную уборку на ковровых покрытиях.
- Всегда отсоединяйте резервуар для воды от устройства при наполнении водой.
- Никогда не оставляйте резервуар для воды в устройстве во время зарядки.

## Пульт дистанционного управления

1. Кнопка «Вкл./Выкл.»:
  - Нажмите, чтобы перейти в спящий режим / возобновить работу устройства.

2. Дисплей:

- Текущее время



- Время уборки по графику



3. Кнопка «Домой»:
  - Нажмите, чтобы устройство автоматически вернулось к базе для зарядки.
4. Кнопки навигации:
  - «▲»:
    - Зажмите кнопку, чтобы начать движение робота вперед в режиме ожидания.
    - Нажимайте на кнопку, чтобы увеличивать цифровое значение времени в соответствующих режимах.
  - «▼»:
    - Зажмите кнопку, чтобы начать движение робота назад в режиме ожидания.
    - Нажимайте на кнопку, чтобы уменьшить цифровое значение времени в соответствующих режимах.
  - «◀»:
    - Зажмите кнопку, чтобы поворачивать робота влево в режиме ожидания.
    - Нажмите на кнопку для перехода от минут к часам при установке времени.
  - «▶»:
    - Зажмите кнопку, чтобы поворачивать робота вправо в режиме ожидания.
    - Нажмите на кнопку для перехода от часов к минутам при установке времени.
5. Кнопка «Часы»:
  - Нажмите на кнопку, чтобы перейти в режим настройки времени. Для подтверждения настроек нажмите кнопку «Старт/Пауза».
6. Кнопка «Уборка по графику»:
  - В режиме ожидания устройства нажмите данную кнопку, чтобы войти в режим настройки графика уборки.
  - В режиме настройки графика уборки данная кнопка сохраняет внесенные изменения. На дисплее отобразится значок уборки по графику.
  - Нажмите и удерживайте в течение 3 секунд данную кнопку в режиме настройки графика, чтобы отменить функцию уборки по графику. С дисплея исчезнет соответствующая иконка.
7. Кнопка «Автоматическая уборка»:
  - Нажмите на кнопку, чтобы активировать режим умной уборки.
8. Кнопка «Старт/Пауза»:
  - Нажмите на кнопку, чтобы приостановить/возобновить работу устройства.
  - Нажимайте на кнопку, чтобы подтвердить настройки времени и графика.
9. Кнопка «Интенсивность всасывания»:

- Нажимайте на кнопку в любом из режимов уборки, чтобы переключаться между уровнями интенсивности всасывания: «Стандартный» и «Турбо».
10. Кнопка «Уборка участка»:
- Нажмите, чтобы начать уборку на конкретном участке помещения.

**Примечание:** при активации функции уборки по графику робот-пылесос будет автоматически начинать уборку в установленное время ежедневно. При отключении данной функции пользовательские настройки удаляются.

## Настройка времени

1. Убедитесь, что устройство включено и не находится в состоянии зарядки.
2. Направьте пульт ДУ на устройство, нажмите кнопку «Часы».  
С помощью кнопок навигации настройте значение часов и минут, а затем нажмите кнопку «Старт/Пауза» для подтверждения настроек.

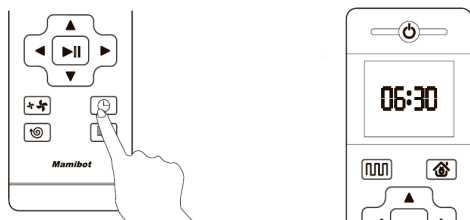

## Уборка по графику

1. Убедитесь, что устройство включено и не находится в состоянии зарядки. Направьте пульт ДУ на устройство, нажмите кнопку «Уборка по графику». С помощью кнопок навигации настройте время уборки и нажмите кнопку «Старт/Пауза» для подтверждения настроек.
2. Для отмены уборки по графику удерживайте кнопку «Уборка по графику» в течение 3 секунд.

**Примечание:** убедитесь, что уровень заряда батареи не менее 20 %, иначе устройство вернется на базу для подзарядки.

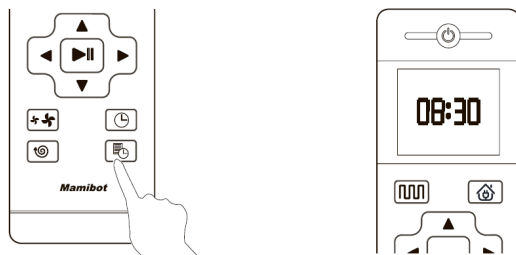

## Возврат к контрольной точке

Устройство автоматически вернется на базу для подзарядки во время уборки при уровне заряда батареи менее 20 %. После зарядки устройство автоматически вернется в точку, где была прервана уборка и продолжит ее.

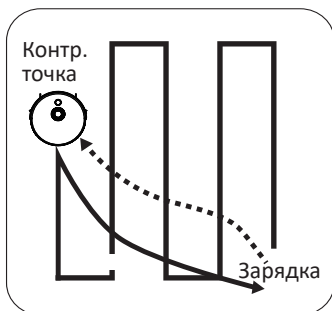

## Перемещение робота

Устройство автоматически сканирует помещение во время движения и создает карту. В точке А поставьте устройство на паузу, переместите его в точку Б и нажмите кнопку «Старт» на корпусе.

Во время сканирования устройство издаст голосовое оповещение, по окончании сканирования робот вернется в точку А и продолжит уборку.

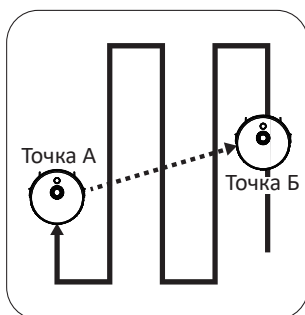

## Настройка Wi-Fi

Перед настройкой Wi-Fi убедитесь, что устройство и сеть Wi-Fi соответствуют следующим требованиям:

1. Ваша сеть Wi-Fi поддерживает частотный диапазон 2.4 ГГц или имеет двухдиапазонную точку доступа. Устройство не поддерживает диапазон 5 ГГц.
2. Ваша сеть поддерживает стандарт 802.11b/g/n и протокол IPv4.
3. Не используйте виртуальную частную сеть (VPN) для подключения.
4. Убедитесь в правильности ввода пароля для подключения к сети.
5. Устройство должно быть полностью заряжено или находиться на базе для зарядки, а кнопка включения/выключения на корпусе находится в положении «Вкл.» («I»).
6. Устройство издаст звуковое оповещение, а Wi-Fi индикатор будет медленно мигать белым.
7. Убедитесь, что устройство, Wi-Fi роутер и смартфон находятся в радиусе 5 метров.

## Чистка и уход

1. Отсоедините пылесборник, зажав специальную кнопку на корпусе пылесоса, и опустошите его. Достаньте фильтры, промойте фильтр предварительной очистки, поролоновый фильтр и пылесборник теплой водой, а затем тщательно высушите.

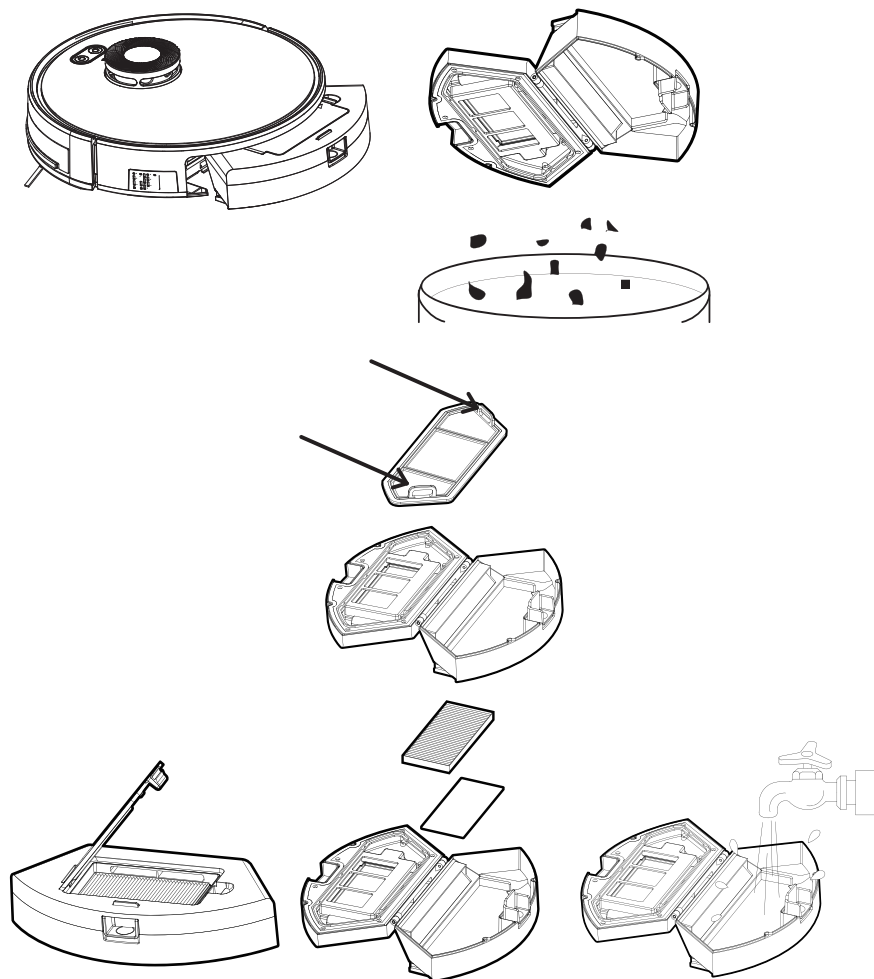

Не используйте обогреватели/фены для просушки фильтров и пылесборника. Рекомендуется мыть фильтры (кроме HEPA) по меньшей мере раз в месяц. HEPA фильтр не предназначен для очистки водой. Рекомендуется заменять фильтр HEPA на новый раз в 3-6 месяцев.

Убедитесь, что все детали полностью высохли прежде, чем продолжить эксплуатацию устройства.

2. Перед установкой пылесборника на место проверьте воздуховсасывающий канал на наличие посторонних объектов. Протрите его сухой тканью.
3. После влажной уборки отсоедините резервуар для влажной уборки от корпуса устройства и опустошите. Прополощите микрофибру и высушите. Перед установкой резервуара для воды убедитесь, что он полностью высох.

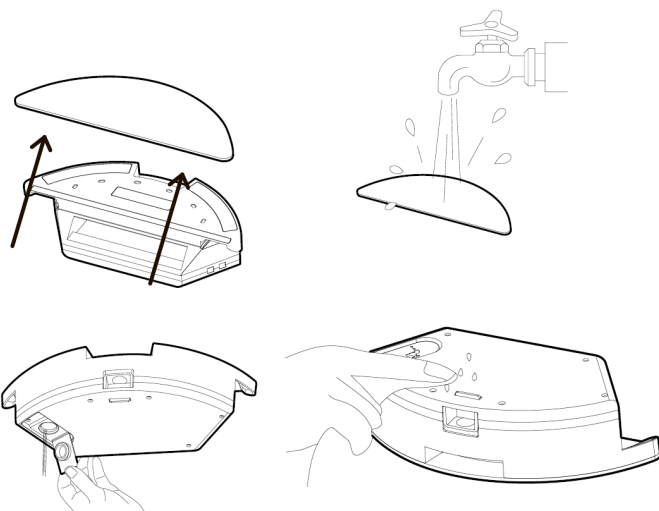

4. Снимите и очистите боковые щетки.

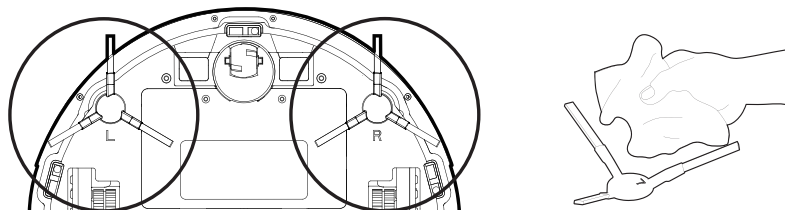

5. Очистите переднее колесо от загрязнений, ворса и возможных инородных тел.
6. Откройте крышку и достаньте основную щетку, как показано на рисунке ниже. Очистите основную щетку от ворса и загрязнений.

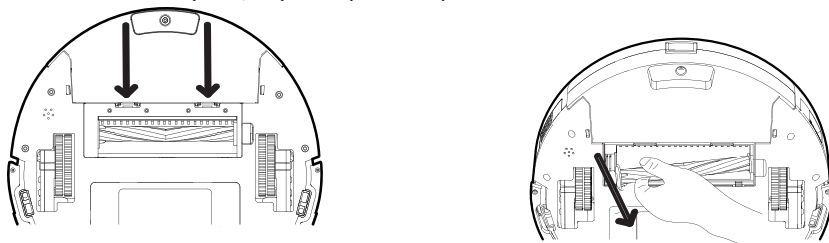

7. Протрите сенсоры, контактные площадки устройства и контактные гнезда базы зарядки сухой тканью.

# Замена аккумулятора

Замена аккумулятора должна производиться только квалифицированным специалистом.

## Технические характеристики

- Модель: EXVAC880.
- Торговая марка: Mamibot.
- Входное напряжение: 220-240 В, 50 Гц.
- Напряжение адаптера: 19 В, 0,6 А.
- Напряжение аккумулятора: 14,4 В.
- Номинальная мощность устройства: 25 Вт.
- Давление всасывания: до 2800 Па.
- Тип аккумулятора: Li-ion.
- Потребляемая мощность: 25 Вт.
- Емкость аккумулятора: 2500 мА·ч.
- Емкость пылесборника: 600 мл.
- Емкость резервуара для воды: 370 мл.
- Время работы без подзарядки: 55-110 мин.
- Время зарядки устройства: 240-360 мин.
- Уровень шума: < 75 дБ.
- Вес нетто: 3 кг.
- Частотный диапазон: 2400~2483.5 МГц.
- Стандарт беспроводной связи: IEEE 802.11 b/g/n.
- Максимальная мощность передатчика: 17,12 дБм.
- Комплектация: пылесос-робот, база для зарядки устройства, пульт ДУ, сетевой адаптер, руководство пользователя, щеточка для чистки устройства, боковые щетки (4 шт.), фильтр HEPA (2 шт.), резервуар для влажной уборки, микрофибра (2 шт.).
- Область применения: бытовое.

## Возможные проблемы и их решения

Во время эксплуатации устройства Вы можете столкнуться с рядом проблем, перечисленных ниже. Если представленные в таблице решения не дают результата, обратитесь в авторизованный сервисный центр.

Проблема	Возможная причина и решение
Устройство не заряжается.	<b>Не плотное подключение устройства к базе.</b> Проверьте подключение устройства.
	<b>Устройство подключено к базе, тогда как база отсоединена от сети. Это может привести к разрядке устройства.</b> Проверьте подключение базы к сети.
Устройство не начинает работу.	<b>Устройство выключено или разряжено.</b> Не выключайте устройство, не отсоединяйте устройство от базы подзарядки в режиме ожидания.
	<b>Сигнал пульта ДУ не распознаётся устройством.</b> Смените батареи в пульте ДУ. Избегайте использования устройства вблизи других устройств, использующих инфракрасное излучение. Активируйте устройство с помощью приложения.
Устройство застряло во время уборки.	<b>На полу присутствуют инородные объекты, мешающие проезду устройства.</b> Устройство автоматически пробует все возможные варианты объезда препятствия. В случае, если ему не удастся, пожалуйста, переместите устройство вручную.
Устройство возвращается на базу, не закончив уборку.	<b>Низкий уровень заряда батареи.</b> Устройство активирует функцию самозарядки и последует к базе.
	<b>Время уборки варьируется от типа покрытия и загрязненности поверхности.</b> Это не является неисправностью.
Устройство не начинает уборку автоматически в заданное время.	<b>Устройство выключено или разряжено.</b> Не выключайте устройство, не отсоединяйте устройство от базы подзарядки в режиме ожидания.
	<b>Пылесборник полностью загружен. Присутствуют загрязнения на элементах устройства.</b> Опустошите пылесборник. Очистите боковые щетки, колеса и главную щетку от загрязнений.
Слабая сила всасывания.	<b>Фильтры устройства засорились.</b> Очистите все фильтры устройства.
Устройство неожиданно выключается.	<b>Устройство разряжено.</b> Зарядите робот-пылесос. <b>Устройство находится в режиме уборки участка.</b> Смените режим работы / перезагрузите устройство.

Устройство не подключается к Wi-Fi	<b>Сеть роутера 5G недоступна.</b> Убедитесь, что сеть маршрутизатора поддерживает 2,4 ГГц. Держите маршрутизатор, устройство и смартфон ближе друг к другу, продолжайте подключение согласно инструкциям и инструкциям приложения.
Пульт ДУ не работает (оптимальное расстояние для работы пульта — 5 м).	<b>Низкий уровень заряда батарейки.</b> Замените батарейки в пульте ДУ.
	<b>Устройство выключено или разряжено.</b> Не выключайте устройство, не отсоединяйте устройство от базы подзарядки в режиме ожидания.
	<b>Передатчик пульта ДУ или датчик приема сигнала устройства загрязнен.</b> Очистите загрязнения при помощи сухой ткани.
	<b>Интерференция сигнала от постороннего устройства.</b> Избегайте использования устройства вблизи других устройств, использующих инфракрасное излучение.

## Рекомендации по очистке и замене комплектующих робота-пылесоса

Деталь	Рекомендованная частота очистки/замены
Боковые щётки	Ежемесячная очистка. Замена каждые 3-6 месяцев.
Щётка-валик	Ежемесячная очистка. Замена каждые 3-6 месяцев.
Пылесборник	Очистка после каждой уборки.
Фильтр HEPA	Очистка каждые 2-3 уборки. Замена каждые 3-6 месяцев.
Фильтр предварительной очистки	Очистка каждые 2-3 уборки. Замена каждые 3-6 месяцев.
Поролоновый фильтр	Очистка каждые 2-3 уборки. Замена каждые 3-6 месяцев.
Микрофибра	Очистка после каждой уборки. Замена каждые 6-12 месяцев.
Универсальное колесо	Ежемесячная очистка.
Инфракрасные датчики	Ежемесячная очистка.
Бампер	Ежемесячная очистка.
Разъём зарядки	Ежемесячная очистка.

# Внутреннее строение устройства



Стекло́нная крышка



Лазерный датчик

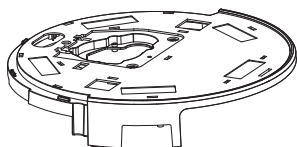

Верхняя часть  
корпуса устройства



Боковые щётки

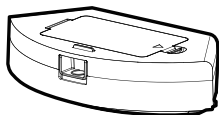

Пылесборник

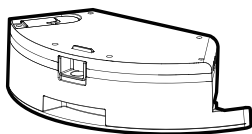

Ёмкость для воды

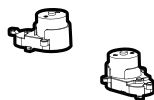

Корпуса боковых щёток

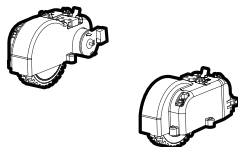

Корпуса боковых колёс

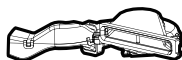

Двигатель



Универсальное колесо

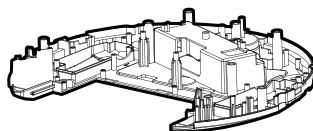

Нижняя часть  
корпуса устройства



Корпус щётки-ролика

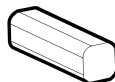

Li-ion батарея



Крышка батарейного отсека

## Установка приложения

1. Найдите приложение «Smart Mamibot» в App Store или Google Play, или отсканируйте QR-код, затем скачайте приложение [Рис. 1].



iOS



Google Play

Рис. 1

2. Откройте приложение «Smart Mamibot» на Вашем смартфоне и зарегистрируйтесь. Вы можете использовать электронную почту или номер мобильного телефона для регистрации. Следуйте инструкциям в приложении для завершения регистрации [Рис. 2, 3]. Если у Вас уже есть Smart Mamibot ID, то войдите в свою учетную запись.



Рис. 2



Рис. 3

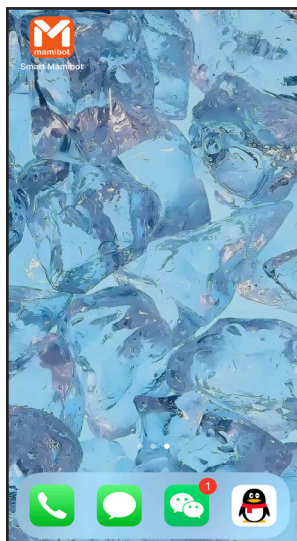

Рис. 4

Нажмите «+» на главной странице, чтобы добавить устройство [Рис. 4].

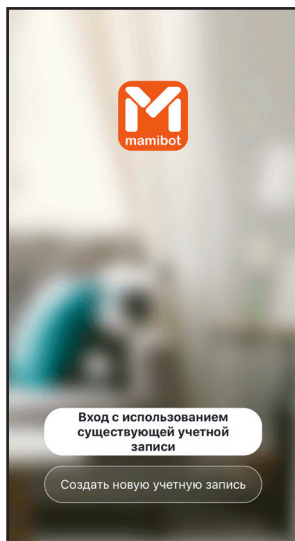
3. Отсканируйте QR-код с нижней части пылесоса-робота или из данного руководства [Рис. 5].

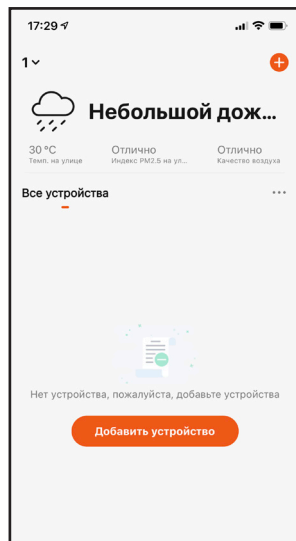

Рис. 5

4. Следуйте инструкциям в приложении, чтобы настроить Wi-Fi. Перед началом подключения выберите «Режим AP» и разместите устройство как можно ближе к источнику WiFi. Убедитесь, что введенный пароль — правильный, а частотный диапазон работы Wi-Fi — 2.4 ГГц [Рис. 6, 7, 8].



Рис. 6



Рис. 7

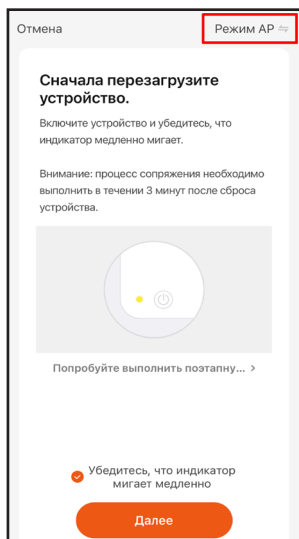

Рис. 8

- После успешного подключения к сети Вы можете управлять пылесосом-роботом со своего смартфона.  
Нажмите на иконку, чтобы перейти в интерфейс управления через приложение, где Вы можете выбирать различные режимы работы устройства, смотреть уровень заряда и т.д.  
Нажмите «Ещё» в нижнем правом углу, чтобы посмотреть дополнительные возможности.
- Нажмите иконку «Настройки», чтобы переименовать Ваше устройство, настроить уборку по графику, настроить совместное управление устройством для нескольких пользователей, проверить наличие обновлений для Вашего устройства, настроить подключение к голосовым помощникам.

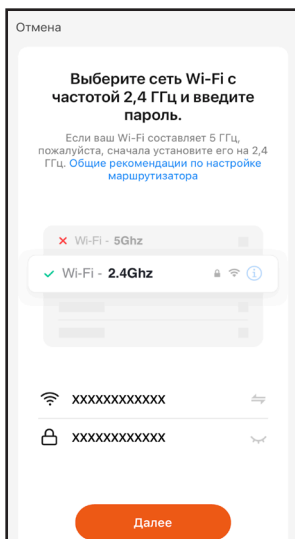
## Подключение устройства к аккаунту «Google Home»

- Войдите в аккаунт «Google Home», затем нажмите на «+», чтобы перейти в интерфейс «Настроить устройство» (рис. 9, 10, 11, 12).

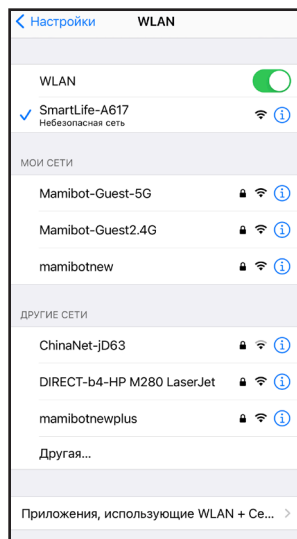

Рис. 9



Рис. 10

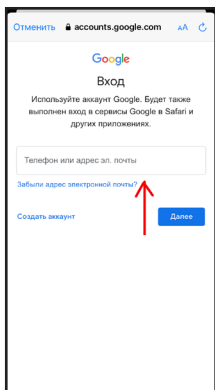

Рис. 11

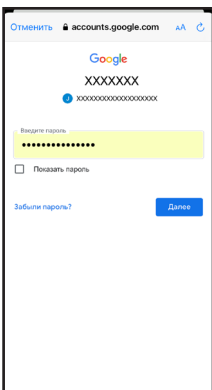

Рис. 12

- Подключившись к «Google Home», нажмите «+», выберите пункт «Настроить устройство» и далее — «Совместимые с сервисом Google» (рис. 13, 14, 15, 16).

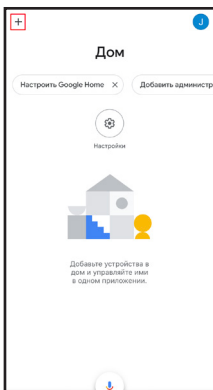

Рис. 13

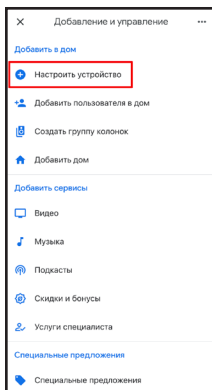

Рис. 14



Рис. 15

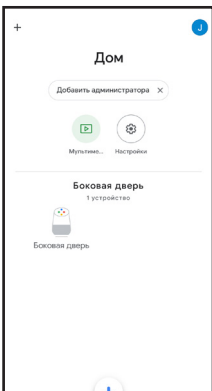

Рис. 16

3. Найдите и войдите в «Smart Life», используя логин и пароль от приложения «Smart Mamibot» (рис. 17, 18, 19, 20).

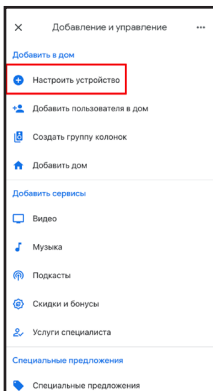

Рис. 17

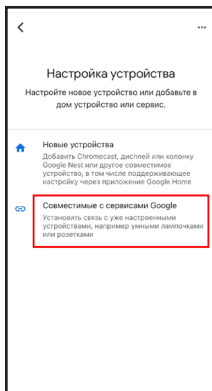

Рис. 18

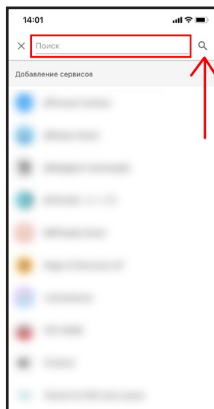

Рис. 19

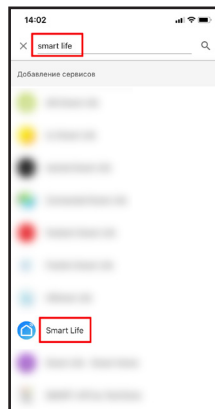

Рис. 20

4. Выберите устройство, синхронизированное с приложением «Smart Mamibot», выберите устройство, которым необходимо управлять с помощью голосовых команд в Google Assistant (рис. 21, 22).

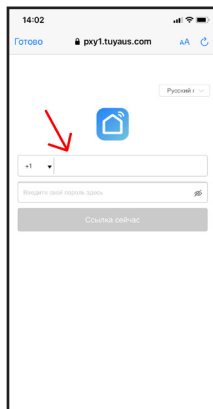

Рис. 21

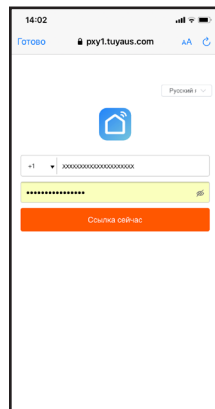

Рис. 22

## Правила и условия монтажа, хранения, перевозки (транспортировки), реализации и утилизации

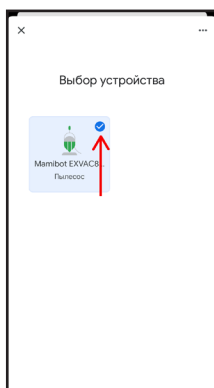
- Устройство не требует какого-либо монтажа или постоянной фиксации.
- Хранение устройства должно производиться в упаковке в отапливаемых помещениях у изготовителя и потребителя при температуре воздуха от 5 °С до 40 °С и относительной влажности воздуха не более 80 %. В помещениях не должно быть агрессивных примесей (паров кислот, щелочей), вызывающих коррозию.
- Перевозка устройства должна осуществляться в сухой среде.
- Устройство требует бережного обращения, оберегайте его от воздействия пыли, грязи, ударов, влаги, огня и т.д.
- Реализация устройства должна производиться в соответствии с местным законодательством.
- После окончания срока службы изделия его нельзя выбрасывать вместе с обычным бытовым мусором. Вместо этого оно подлежит сдаче на утилизацию в соответствующий пункт приема электрического и электронного оборудования для последующей переработки и утилизации в соответствии с федеральным или местным законодательством. Обеспечивая правильную утилизацию данного продукта, вы помогаете сберечь природные ресурсы и предотвращаете ущерб для окружающей среды и здоровья людей, который возможен в случае ненадлежащего обращения. Более подробную информацию о пунктах приема и утилизации данного продукта можно получить в местных муниципальных органах или на предприятии по вывозу бытового мусора.
- При обнаружении неисправности устройства следует немедленно обратиться в авторизованный сервисный центр или утилизировать устройство.

## Гарантийные обязательства

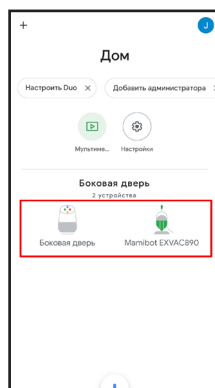
Производитель гарантирует бесперебойную работу устройства в течение всего гарантийного срока, а также отсутствие дефектов в материалах и сборке. Гарантийный период исчисляется с момента приобретения изделия и распространяется только на новые продукты. В гарантийное обслуживание входит бесплатный ремонт или замена элементов, вышедших из строя не по вине потребителя в течение гарантийного срока при условии эксплуатации изделия согласно руководству пользователя. Ремонт или замена элементов производится на территории уполномоченных сервисных центров.

Срок гарантии: 12 месяцев.

Срок эксплуатации: 36 месяцев

Актуальный список сервисных центров по адресу:

<http://www.dns-shop.ru/technical-support/>

## Дополнительная информация

**Изготовитель:** Мамибот Мануфэкчуринг (Шанхай) Ко., Лтд.  
Северная сторона, эт. 21, зд. №1, шоссе LN1040, г. Шанхай, Китай.

**Manufacturer:** Mamibot Manufacturing (Shanghai) Co.,Ltd.  
North side, 21st floor, No.1st building, LN1040 road, Shanghai, P.R.C.

**Филиал изготовителя:** Мамибот Мануфэкчуринг (Шэньчжэнь) Ко., Лтд.  
Промпарк Цзинсюань, ул. Лунхуа, новый р-н Лунхуа, г. Шэньчжэнь, Китай.

**Manufacturer's branch:** Mamibot Manufacturing (Shenzhen) Co.,Ltd.  
Jingxuan Industrial Park, Longhua Street, Longhua New Dist, Shenzhen.

Сделано в Китае.

**Импортер в России / уполномоченное изготовителем лицо:** ООО «Атлас»,  
690068, Россия, Приморский край, г. Владивосток, проспект 100-летия Владивостока,  
дом 155, корпус 3, офис 5.

**Адрес электронной почты:** atlas.llc@ya.ru.

Товар соответствует требованиям технического регламента Таможенного союза

- ТР ТС 020/2011 «Электромагнитная совместимость технических средств»;
- ТР ТС 004/2011 «О безопасности низковольтного оборудования».

Товар соответствует требованиям технического регламента Евразийского экономического союза ТР ЕАЭС 037/2016 «Об ограничении применения опасных веществ в изделиях электротехники и радиоэлектроники».

Внешний вид изделия, его характеристики, комплектация и интерфейс могут подвергаться изменениям без предварительного уведомления.

**Адрес в интернете:** <http://www.mamibot.com>



