

polaris
since 1995

Руководство по эксплуатации / Гарантия
Інструкція з експлуатації / Гарантія
Пайдалану жөніндегі нұсқау / Кепілдік
Manual instruction / Guarantee



PHC 1201R

Машинка для стрижки волос
Машинка для підстригання волосся
Шаштардың қырқуына арналған мәшінке
Hair Clipper Set

Машинка-триммер для стрижки волос
POLARIS
Модель PHC 1201R
Руководство по эксплуатации

Благодарим Вас за выбор продукции, выпускаемой под торговой маркой POLARIS. Наши изделия разработаны в соответствии с высокими требованиями качества, функциональности и дизайна. Мы уверены, что Вы будете довольны приобретением нового изделия нашей фирмы.

Перед началом эксплуатации прибора внимательно прочитайте данное руководство, в которой содержится важная информация, касающаяся Вашей безопасности, а также рекомендации по правильному использованию прибора и уходу за ним.

Сохраните руководство вместе с гарантийным талоном, кассовым чеком, по возможности, картонной коробкой и упаковочным материалом.

1. Общие указания по безопасности

- Прибор предназначен исключительно для использования в быту, и только по прямому назначению.
- Перед началом использования этого прибора внимательно прочитайте руководство по эксплуатации.
- Каждый раз перед включением прибора осмотрите его. При наличии повреждений прибора и шнура питания ни в коем случае не включайте прибор в розетку.
- Прибор и шнур питания должны храниться так, чтобы они не попадали под воздействие жары, прямых солнечных лучей и влаги.
- Не оставляйте работающий прибор без надзора! Если Вы не пользуетесь больше прибором, то всегда выключайте его.
- Данный прибор не предназначен для использования людьми (включая детей), у которых есть физические, нервные или психические отклонения или недостаток опыта и знаний, за исключением случаев, когда за такими лицами осуществляется надзор или проводится их инструктирование относительно использования данного прибора лицом, отвечающим за их безопасность. Необходимо осуществлять надзор за детьми с целью недопущения их игр с прибором.
- **Внимание! Не используйте прибор вблизи ванн, раковин или других емкостей, заполненных водой.**
- Ни в коем случае не погружайте прибор в воду или другие жидкости. Не прикасайтесь к прибору влажными руками. При намокании прибора сразу отключите его от сети.
- В случае падения прибора в воду немедленно отключите его от сети. При этом ни в коем случае не опускайте руки в воду. Перед повторным использованием прибор должен быть проверен квалифицированным специалистом.
- При использовании прибора в ванной комнате не пользуйтесь сетевым шнуром, применяйте только аккумуляторный режим, так как близость воды представляет опасность при использовании сетевых электроприборов
- Включайте прибор только в источник переменного тока (~). Перед включением убедитесь, что прибор рассчитан на напряжение, используемое в сети.
- Не пользуйтесь нестандартными источниками питания или устройствами подключения.
- **Любое ошибочное включение лишает Вас права на гарантийное обслуживание.**
- Перед включением прибора в сеть убедитесь, что он находится в выключенном состоянии.
- Предохраняйте прибор от ударов об острые углы. По окончании эксплуатации, чистке или поломке прибора всегда отключайте его от сети.

- Нельзя переносить прибор, держа его за шнур питания. Запрещается также отключать прибор от сети, держа его за шнур питания. При отключении прибора от сети держитесь за штепсельную вилку.
- Использование дополнительных аксессуаров, не входящих в комплектацию, лишает Вас права на гарантийное обслуживание.
- Не следует использовать прибор после падения, если имеются видимые признаки повреждения. Перед использованием прибор должен быть проверен квалифицированным специалистом.
- После использования никогда не обматывайте провод электропитания вокруг прибора, так как со временем это может привести к излому провода. Всегда гладко расправляйте провод на время хранения.
- Замену шнура можно производить только на аналогичный оригинальный шнур от такой же модели, проконсультируйтесь у квалифицированных специалистов - сотрудников сервисного центра. Неквалифицированный ремонт представляет прямую опасность для пользователя.
- Не производите ремонт прибора самостоятельно. Ремонт должен производиться только квалифицированными специалистами сервисного центра.
- Для ремонта прибора могут быть использованы только оригинальные запасные части.
- После окончания срока службы не выбрасывайте прибор вместе с бытовыми отходами. Передайте его в специализированный пункт для дальнейшей утилизации. При этом необходимо извлечь аккумуляторные батареи из прибора. Этим Вы поможете защитить окружающую среду.
- Использованные аккумуляторные батареи не выбрасывайте с бытовым мусором. Не бросайте батареи в огонь, так как они могут взрываться. Использованные аккумуляторные батареи должны быть утилизированы.

2. Специальные указания по безопасности данного прибора

- Данный прибор предназначен для использования в жилых помещениях с температурой воздуха в диапазоне от +15°C до +35°C
- Перед началом работы проверьте правильность установки лезвий
- Никуда не кладите работающее устройство, так как это может привести к травме или нанести материальный ущерб.
- Не пользуйтесь машинкой с повреждёнными насадками или одним из зубцов насадки, а также с повреждёнными лезвиями – это может привести к травме.
- Используйте прибор только для стрижки сухих волос.
- Не пользуйтесь прибором в местах с повышенной влажностью. **Категорически запрещается использование во время принятия ванны или под душем!**
- Не используйте данное изделие для стрижки животных.
- Во избежание порезов не прижимайте лезвия прибора слишком близко к коже.
- Не пользуйтесь машинкой при воспалениях кожи.
- Машинка для стрижки является бытовым прибором и не рассчитана на продолжительное непрерывное использование, поэтому после 10 минут непрерывной работы необходимо делать перерыв для охлаждения привода.

3. Описание прибора

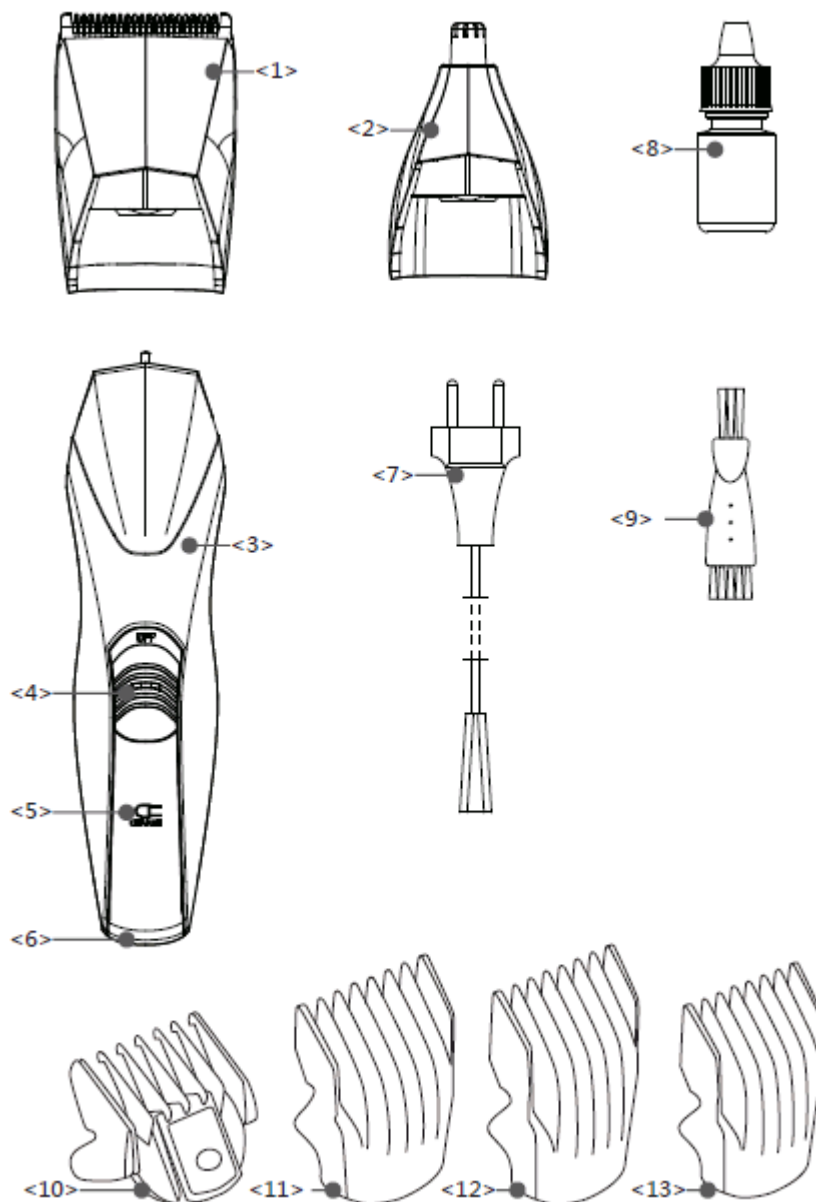

- | | |
|--|--|
| 1. Съемное лезвие прибора | 8. Масло для смазки режущего комплекта |
| 2. Съемная насадка для стрижки волос в носу и ушах | 9. Щетка для чистки лезвий |
| 3. Корпус прибора | 10. Съемная телескопическая насадка 1-6мм. |
| 4. Включение/Выключение питания "OFF"/ "ON" с фиксатором | 11. Съемная насадка 15мм. |
| 5. Индикатор заряда батареи | 12. Съемная насадка 12 мм. |
| 6. Разъем для сетевого адаптера | 13. Съемная насадка 9 мм. |
| 7. Вилка для подключения в розетку | |

4. Комплектация

Прибор
Съемное лезвие прибора
Съемный блок для стрижки волос в носу и ушах
Щёточка для чистки
Масло для смазки режущего комплекта

Сетевой шнур
Съемная телескопическая насадка 1-6мм. 1шт.
Съемная насадка 9 мм – 1 шт
Съемная насадка 12 мм – 1 шт
Съемная насадка 15 мм – 1 шт
Инструкция пользователя
Список сервисных центров
Гарантийный талон

5. Подготовка к работе

Зарядка аккумуляторной батареи

- перед первым использованием прибора необходимо полностью разрядить и зарядить аккумуляторную батарею.
- производите зарядку аккумуляторной батареи при температуре не ниже +10°C и не выше +35°C.
- время первоначальной зарядки – 10 часов, повторной зарядки – 8 часов. Полностью заряженной аккумуляторной батареи хватает на 35-45 минут работы.
- для зарядки аккумуляторной батареи включите машинку, вставьте штекер шнура питания в разъем для подключения питания и подключите шнур питания к сети. При этом загорится световой индикатор зарядки.

Внимание! После полной зарядки аккумулятора индикатор зарядки на приборе не погаснет и не изменит цвет.

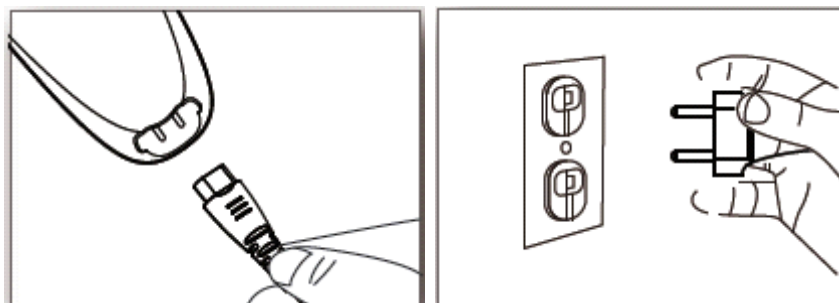

- если машинка не используется в течение месяца, полностью зарядите аккумуляторную батарею перед ее использованием.

Внимание! для продления срока службы аккумуляторной батареи пользуйтесь машинкой до полной ее разрядки, затем полностью зарядите батарею.

Внимание! Не пользуйтесь машинкой во время подзарядки. Данная машинка работает только от аккумуляторной батареи.

Смазка и регулировка

Внимание! Перед первым использованием смажьте зубья лезвий маслом.

- Перед началом стрижки проверьте прибор, убедитесь, что между зубьями лезвий нет излишнего масла. Включите прибор и посмотрите на ход лезвий, они должны беспрепятственно двигаться.

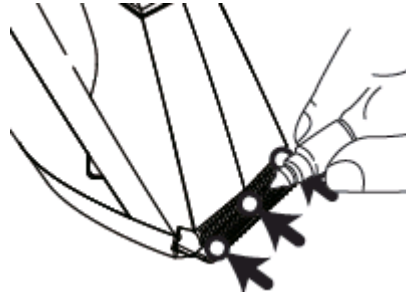

- Для смазки режущего комплекта лезвий допускается использовать только масло, входящее в комплект поставки прибора. Точки нанесения масла обозначены на рисунке, в каждую точку наносится не более 1 капли масла, затем нужно дать машинке поработать примерно 30 секунд, чтобы масло распространилось по трущимся поверхностям, после этого излишки масла удаляются сухой тканью или бумажной салфеткой. Отдельно приобрести масло можно в авторизованном сервисном центре.

Установка/удаление насадки

- Возьмите машинку вертикально лезвиями вверх.
- Установите насадку на лезвия прибора в боковые пазы и зафиксируйте насадку на приборе до щелчка.

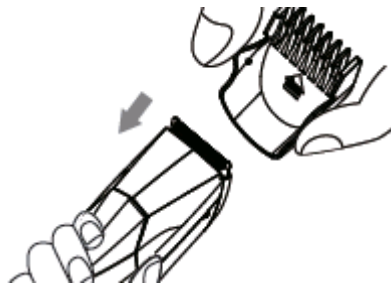

- Для того, чтобы снять насадку, нажмите на выступающие края насадки и плавно с усилием потяните вверх.
- Для того, чтобы снять сменный стригущий блок, потяните основание блока от корпуса машинки.



- В комплект входят четыре насадки определенной длины (1-6,9,12,15мм.)
- Чтобы установить нужную длину, меняйте соответствующие насадки

6. Эксплуатация прибора

- Установите требуемую насадку.
- Для включения машинки установите выключатель (4) в положение “ON” движением вверх, нажимая на оранжевый фиксатор.

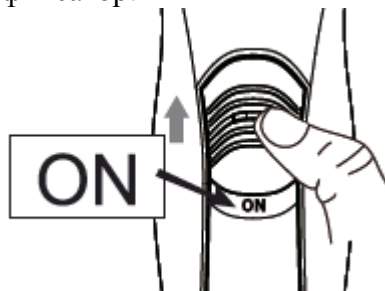

- После окончания стрижки, выключите машинку, переведя выключатель в нижнее положение “OFF”, нажимая на оранжевый фиксатор. .

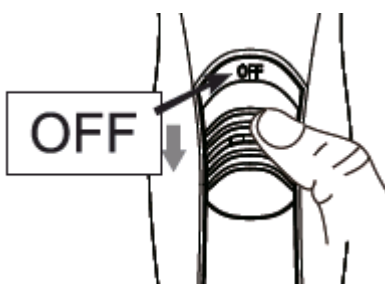

7. Советы по стрижке волос

- Посадите подстригаемого на стул так, чтоб его голова находилась на уровне Ваших глаз. Это улучшает обзор и позволяет контролировать процесс стрижки.
- Тщательно расчешите волосы, чтобы удалить все волосяные узлы.
- В процессе стрижки волосы должны быть сухими.
- Стрижка волос с использованием данного прибора требует определенных навыков, поэтому первые несколько раз устанавливайте насадку на максимальную длину
- Для более ровной стрижки перемещайте прибор против направления роста волос. Не пытайтесь ускорить процесс, перемещая прибор быстрее, чем он успевает состригать волосы.
- Удаляйте во время стрижки обрезанные волосы.

Стрижка затылка:

- Установите нужную насадку.
- Возьмите прибор таким образом, чтобы лезвия смотрели вверх и начните стрижку от основания шеи к макушке.
- Захватите машинкой небольшое количество волос насадкой
- Во время стрижки постепенно поднимайте прибор вверх вдоль затылка. Продолжайте обработку затылка в направлении снизу вверх от шеи до кончиков ушей.
- Для получения более короткой причёски установите телескопическую насадку в позицию - 3 мм , применяйте в большей степени нажим и в меньшей степени подъём вверх.

Обработка висков:

- Для данной функции установите телескопическую насадку на минимальную длину или используйте прибор без насадки. Обработайте височную часть головы.
- Затем, установив насадку на большую длину, Вы можете продвигаться выше.

Обработка верхней части головы:

- Установив насадку необходимой длины, Вы можете начать стрижку верхней части головы. При этом машинку следует продвигать от макушки по направлению естественного роста волос. В некоторых случаях Вы можете стричь волосы в обратном направлении против естественного роста ото лба к затылку.
- Если требуется ещё укоротить волосы, установите насадку на меньшую длину.
- Для стрижки длинных волос в верхней части головы используйте насадку в сочетании с поднятием волос. Меняя длину пряди, Вы можете смоделировать длину причёски по своему вкусу.

Подравнивание волос без использования насадок (окантовка):

- Для подравнивания волос вокруг шеи и около висков снимите с машинки насадку.
- Переверните прибор режущими кромками к поверхности головы и подравняйте волосы на висках и шее. Не надавливайте сильно на машинку, при контакте открытых лезвий с кожей возникает вероятность травмы.
- Оставшиеся короткие волоски удаляются с помощью бритвы (в комплект не входит).

Стрижка бороды и усов

- Машинка-триммер используется для моделирования или подравнивания бороды и усов.
- Перед началом стрижки расчешите бороду и усы, чтобы не было спутавшихся волосков.
- При использовании прибора в первый раз рекомендуется установить сменную насадку на максимальную длину стрижки, чтобы научиться работать прибором.
- Для эффекта трехдневной щетины достаточно минимальной длины 1мм, для стиля «полная борода» достаточно 6-9 мм.

Перед тем, как создавать бороду, определите, какой стиль Вам подходит. Ниже приведены некоторые варианты.

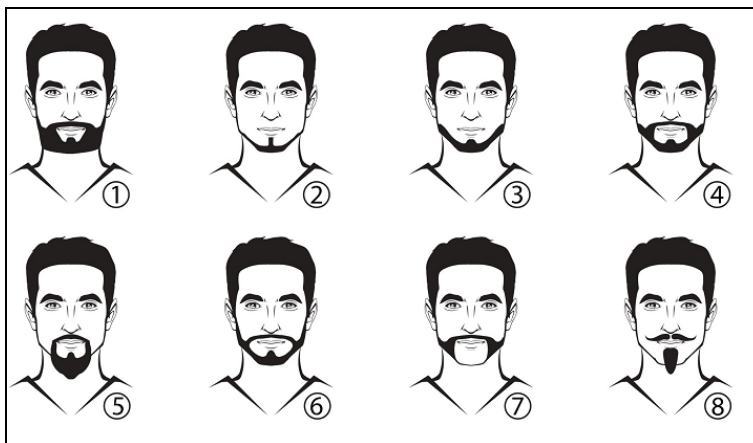

Основные этапы работы:

1. Стрижка основной массы бороды
2. Стрижка усов и под губой
3. Создание контуров бороды по линии шеи
4. Создание контуров бороды по линии щек
5. Обработка бакенбард

Для стрижки бороды перемещайте прибор режущим блоком вверх (насадка надета) в направлении снизу вверх от шеи к лицу. При этом насадка прилегает к коже, как показано на рисунке.



Внимание! При скоплении волос на насадке стряхивайте с нее срезанные волоски.

Внимание! Не надавливайте сильно на машинку, чтобы щетина выстригалась равномерно.

Для снятия волос с области шеи и щек снимите насадку с машинки и проводите машинкой снизу вверх до намеченной границы бороды.

Для создания ровных контуров держите машинку режущими лезвиями вниз и стригите по намеченной линии.

Оставшиеся нежелательные короткие волоски на шее, щеках, под губой удаляются начисто с помощью бритвы (в комплект не входит).

По окончании работы всегда выключайте прибор и производите чистку прибора.

Стрижка волос в носу и ушах.

- Установите соответствующую насадку на машинку перед началом стрижки

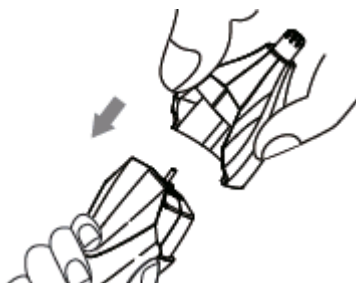

- Переведите выключатель в положение «ON» для приведения машинки в действие

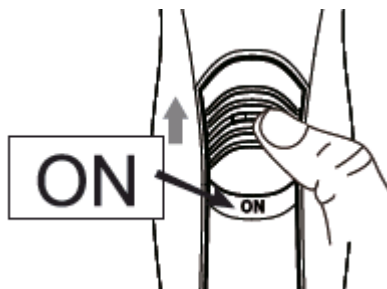

- Аккуратно, медленно, введите машинку со стороны насадки в носовую полость или в наружный ушной канал не более, чем на 5мм. Для лучшего качества удаления волос совершайте плавные круговые движения

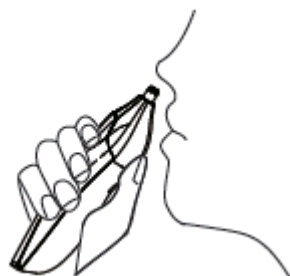

- В целях соблюдения гигиены, данную насадку рекомендуется использовать только одному человеку.

8. Чистка и уход

- Перед чисткой и обслуживанием отключите прибор от сети.
- Лезвия и насадки прочищайте после каждого использования от остатков волос щеточкой, входящей в комплект.

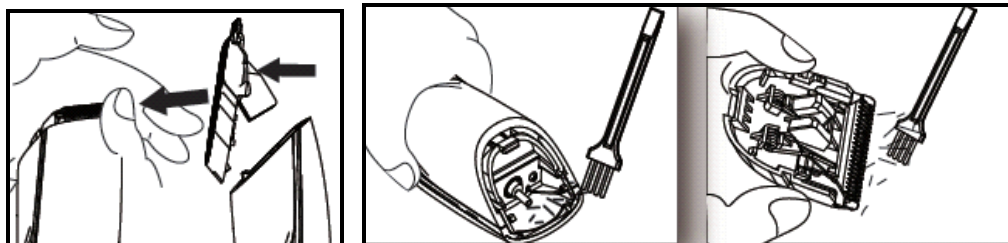

- Для обеспечения надежной работы прибора лезвия должны регулярно смазываться по мере необходимости (отсутствие смазки снижает плавность хода, способствует нагреву лезвий и ускоренному износу), излишняя смазка пачкает волосы и способствует налипанию состриженных волос на лезвия и насадки.
- Перезаряжайте аккумуляторную батарею не реже, чем 1 раз в 6 месяцев, даже если вы не пользуетесь машинкой для стрижки
- Не используйте абразивные чистящие средства, протирайте прибор чистой сухой тканью.
- Ни в коем случае не погружайте прибор в воду.
- Храните прибор в прохладном сухом месте.

- Для перевозки прибора используйте оригинальную заводскую упаковку

9. Хранение

Электроприборы хранятся в закрытом сухом и чистом помещении при температуре окружающего воздуха не выше плюс 40°C с относительной влажностью не выше 70% и отсутствии в окружающей среде пыли, кислотных и других паров, отрицательно влияющих на материалы электроприборов.

10. Транспортировка

Электроприборы транспортируют всеми видами транспорта в соответствии с правилами перевозки грузов, действующими на транспорте конкретного вида. При перевозке прибора используйте оригинальную заводскую упаковку

Транспортирование приборов должно исключать возможность непосредственного воздействия на них атмосферных осадков и агрессивных сред.



Во избежание риска пожара, поражения электрическим током или получения травмы при использовании вашего прибора, а также его поломки, строго соблюдайте основные меры предосторожности при работе с данным прибором, а также общие указания по безопасности при работе с электрической бытовой техникой.

ТРЕБОВАНИЯ ПО УТИЛИЗАЦИИ

По окончании срока эксплуатации электроприбора не выбрасывайте его вместе с обычными бытовыми отходами, а передайте в официальный пункт сбора на утилизацию. Таким образом, Вы поможете сохранить окружающую среду.

Отходы, образующиеся при утилизации изделий, подлежат обязательному сбору с последующей утилизацией в установленном порядке и в соответствии с действующими требованиями и нормами отраслевой нормативной документации, в том числе, в соответствии с СанПиН 2.1.7.1322-03 «Гигиенические требования к размещению и обезвреживанию отходов производства и потребления.»

11. Реализация

Правила реализации не установлены

12. Технические данные

Напряжение: 220-240 В

Частота: ~50 Гц

Время работы полностью заряженной батареи: до 45 минут

Класс защиты - II

R- перезаряжаемая

Примечание: Вследствие постоянного процесса внесения изменений и улучшений, между инструкцией и изделием могут наблюдаться некоторые различия. Производитель надеется, что пользователь обратит на это внимание.

13. Информация о сертификации

Прибор сертифицирован на соответствие нормативным документам РФ.

Сертификат соответствия № ТС RU С-НК.АГ03.В.17250 серия RU № 0702120 Срок действия с 11.05.2018 по 10.05.2019 включительно.

Выдан: орган по сертификации продукции Общества с ограниченной ответственностью «АЛЬСЕНА». Место нахождения: 115230, Россия, город Москва, проезд Хлебозаводский, дом 7, строение 9, офис 58. Адрес места осуществления деятельности: 129626, Россия, город Москва, улица Мытищинская 3-я, дом 3, строение 1, квартира/офис/помещение 405.

Телефон: +74997068036, адрес электронной почты: alsena@inbox.ru

Аттестат аккредитации регистрационный № РОСС RU.0001.11АГ03 выдан 13.07.2016 года

Конструкция прибора соответствует требованиям ТР ТС 004/2011 «О безопасности низковольтного оборудования», а также ТР ТС 020/2011 «Электромагнитная совместимость технических средств».



Расчетный срок службы изделия: 3 года

Срок службы аккумуляторной батареи: 1 год

Гарантийный срок: 1 год со дня покупки

Изготовитель: Поларис Корпорейшн Лимитед

Адрес: Блок 1801, 18/F, Джубили Сентр, 46 Глостер Роуд, Ванчай, Гонконг

Manufacturer: POLARIS CORPORATION LIMITED

Unit 1801, 18/F, Jubilee Centre, 46 Gloucester Road, Wanchai, Hong Kong

Owner of TM Polaris: Astrata AG., Gewerbestrasse 5, Cham, canton Zug 6330, Switzerland

Владелец ТЗ Polaris: Акционерное общество Астрата, Гевербештрассе 5, Хам, Кантон Цуг, 6330, Швейцария

На заводе: ПОЛАРИС КО., ЛТД, 602, Мингде Билдинг, Норт Фенгсян Роуд, Ронгги, Шунде, Гуандун, Китай

POLARIS CO., LTD. 602, Mingde Bldg., North Fengxiang Rd, Ronggui, Shunde, Guangdong, China

Уполномоченный представитель в РФ и Белоруссии:

ООО «ДС-Сервис»

109518, г. Москва, Волжский б-р, д.5

Телефон единой справочной службы 8 800 700 11 78

Импортер:

ООО "Поларис Инт", 105005, г.Москва, 2-ая Бауманская ул., д.7, стр.5, ком.26

Информацию о месяц и годе изготовления необходимо смотреть на паспортной табличке на приборе.

ГАРАНТИЙНОЕ ОБЯЗАТЕЛЬСТВО

Изделие: Машинка-триммер для стрижки волос

Модель: РНС 1201R

Настоящая гарантия предоставляется изготовителем в дополнение к правам потребителя, установленным действующим законодательством Российской Федерации, и ни в коей мере не ограничивает их.

Настоящая гарантия действует в течение 12 месяцев с даты приобретения изделия и подразумевает гарантийное обслуживание изделия в случае обнаружения дефектов, связанных с материалами и работой. В этом случае потребитель имеет право, среди прочего, на бесплатный ремонт изделия. Настоящая гарантия действительна при соблюдении следующих условий:

1. Изделие должно быть приобретено только на территории России, причем исключительно для личных бытовых нужд. Изделие должно использоваться в строгом соответствии с инструкцией по эксплуатации с соблюдением правил и требований по безопасности.
2. Обязанности изготовителя по настоящей гарантии исполняются на территории России продавцами – уполномоченными дилерами изготовителя и официальными обслуживающими (сервис) центрами. Настоящая гарантия не распространяется на изделия, приобретенные у неуполномоченного изготовителя продавцов, которые самостоятельно отвечают перед потребителем в соответствии с российским законодательством.
3. Настоящая гарантия не распространяется на дефекты изделия, возникшие в результате:
 - Химического, механического или иного воздействия, попадания посторонних предметов во внутрь изделия;
 - Неправильной эксплуатации, заключающейся в использовании изделия не по его прямому назначению, а также установки и эксплуатации изделия с нарушением правил и требований техники безопасности;
 - Износа деталей отделки, ламп, батарей, защитных экранов, накопителей мусора, ремней, щеток и иных деталей с ограниченным сроком использования;
 - Ремонта изделия, произведенного лицами или фирмами, не являющимися авторизованными сервисными центрами*;
4. Настоящая гарантия действительна по предъявлении вместе с оригиналом настоящего талона, оригиналом товарного чека, выданного продавцом, и изделия, в котором обнаружены дефекты.
5. Настоящая гарантия действительна только для изделий, используемых для личных бытовых нужд, и не распространяется на изделия, которые используются для коммерческих, промышленных или профессиональных целей.

По всем вопросам гарантийного обслуживания изделий Поларис обращайтесь к Вашему местному официальному продавцу Поларис.

*Адреса авторизованных обслуживающих центров на сайте Компании: www.polar.ru

Машинка - триммер для стрижки волосся
POLARIS
Модель PHC 1201R
Інструкція з експлуатації

Дякуємо Вам за вибір продукції, що випускається під торговельною маркою POLARIS. Наші вироби розроблено відповідно до високих вимог якості, функціональності і дизайну. Ми впевнені, що, придбавши новий виріб нашої фірми, Ви будете задоволені.

Перед початком експлуатації приладу уважно прочитайте цю інструкцію, в якій міститься важлива інформація, що стосується Вашої безпеки, а також рекомендації з правильного використання приладу і догляду за ним.

Зберігайте інструкцію разом із гарантійним талоном, касовим чеком, а також, по можливості, з картонною коробкою і пакувальним матеріалом.

1. Загальні вказівки з безпеки

- Прилад призначений винятково для побутового використання, і тільки за прямим призначенням.
- Перед введенням приладу в експлуатацію уважно прочитайте цю інструкцію.
- Щоразу перед вмиканням приладу оглядайте його. При наявності ушкоджень приладу і шнуру живлення в жодному разі не вмикайте прилад у розетку.
- Прилад та мережевий шнур необхідно зберігати так, щоб вони не попадали під вплив спеки, прямих сонячних променів, та вологи.
- Не залишайте прилад працювати без нагляду! Якщо не користуєтеся приладом, завжди вимикайте його.
- Цей прилад не призначений для використання людьми (у тому числі дітьми), у яких наявні фізичні, нервові або психічні відхилення або бракує досвіду і знань, за винятком випадків, коли за такими особами здійснюється нагляд або проводиться їхній інструктаж щодо використання цього приладу особою, відповідальною за їхню безпеку. Необхідно здійснювати нагляд за дітьми, аби не допустити їхніх ігор із приладом.
- **Увага! Не використовуйте прилад поблизу ванн, раковин або інших ємностей, заповнених водою.**
- Ні в якому разі не занурюйте прилад у воду чи інші рідини. Не торкайтеся приладу вологими руками. При намоканні приладу негайно відключіть його від мережі.
- У разі падіння приладу в воду негайно від'єднайте його від мережі. При цьому в жодному разі не занурюйте руки в воду. Перш ніж надалі використовувати прилад, необхідно перевірити його кваліфікованим спеціалістом.
- При використанні приладу в ванній кімнаті від', тому що наявність води збільшує небезпеку, навіть тоді, коли прилад вимкнений.
- Умикайте прилад тільки в джерело змінного струму (~). Перед вмиканням переконайтеся, що прилад розрахований на напругу, що використовується в мережі.
- Не користуйтеся нестандартними джерелами живлення або пристроями підключення.
- **Будь-яке помилкове вмикання позбавляє Вас права на гарантійне обслуговування.**
- Перед вмиканням приладу в мережу переконайтеся, що прилад вимкнений.
- Не використовуйте прилад поза приміщенням. Оберігайте прилад від ударів об гострі кути. Після закінчення експлуатації, під час чищення або при поломці приладу завжди від'єднайте його від мережі.
- Не можна переносити прилад, тримаючи його за шнур живлення. Забороняється також від'єднувати прилад від мережі, тримаючи його за шнур живлення. При вимиканні приладу з мережі тримайтеся за штепсельну вилку.
- Використання додаткових аксесуарів, що не входять до комплекту, позбавляє Вас права на гарантійне обслуговування.

- Після використання ніколи не обмотуйте шнур електроживлення навколо приладу, тому що згодом це може призвести до заломлення шнура. Завжди гладко розправляйте шнур на час зберігання.
- Заміну шнура живлення можуть здійснювати тільки кваліфіковані фахівці – співробітники сервісного центру. Некваліфікований ремонт становить пряму небезпеку для користувача.
- Не здійснюйте ремонт приладу самостійно. Ремонт повинен здійснюватися тільки кваліфікованими фахівцями сервісного центру.
- Для ремонту приладу можуть використовуватися тільки оригінальні запасні частини.
- Після закінчення терміну служби не викидайте пристрій разом з побутовими відходами.
- Передайте його в спеціалізований пункт для подальшої утилізації. При цьому необхідно витягти акумуляторні батареї з приладу. Цим Ви допоможете захистити навколишнє середовище.
- Використані акумуляторні батареї не викидайте з побутовим сміттям. Не кидайте батареї у вогонь, оскільки вони можуть вибухнути. Використані акумуляторні батареї повинні бути утилізовані.

2. Спеціальні вказівки з безпеки цього приладу

- Цей прилад призначений для використання в жилих приміщеннях з температурою повітря від +15°C до +35°C.
- Перед початком роботи перевірте правильність установки лез.
- Нікуди не кладіть працюючий пристрій, так як це може призвести до травми чи завдати матеріальної шкоди.
- Не користуйтеся машинкою з пошкодженими насадками чи одним із зубців насадки, а також з пошкодженими лезами – це може призвести до травми.
- Використовуйте прилад тільки для стрижки сухого волосся.
- Не користуйтеся приладом у місцях з підвищеною вологістю. **Категорично забороняється використання приладу під час приймання ванни або під душем!**
- Не використовуйте цей пристрій для підстригання тварин.
- Щоб уникнути порізів не притискайте леза приладу надто близько до шкіри.
- Не користуйтеся машинкою при запаленнях шкіри.
- Машинка для стрижки є побутовим приладом і не розрахована на тривале використання, тому після 10 хвилин безперервної роботи необхідно робити перерву для охолодження приводу.

3. Опис приладу

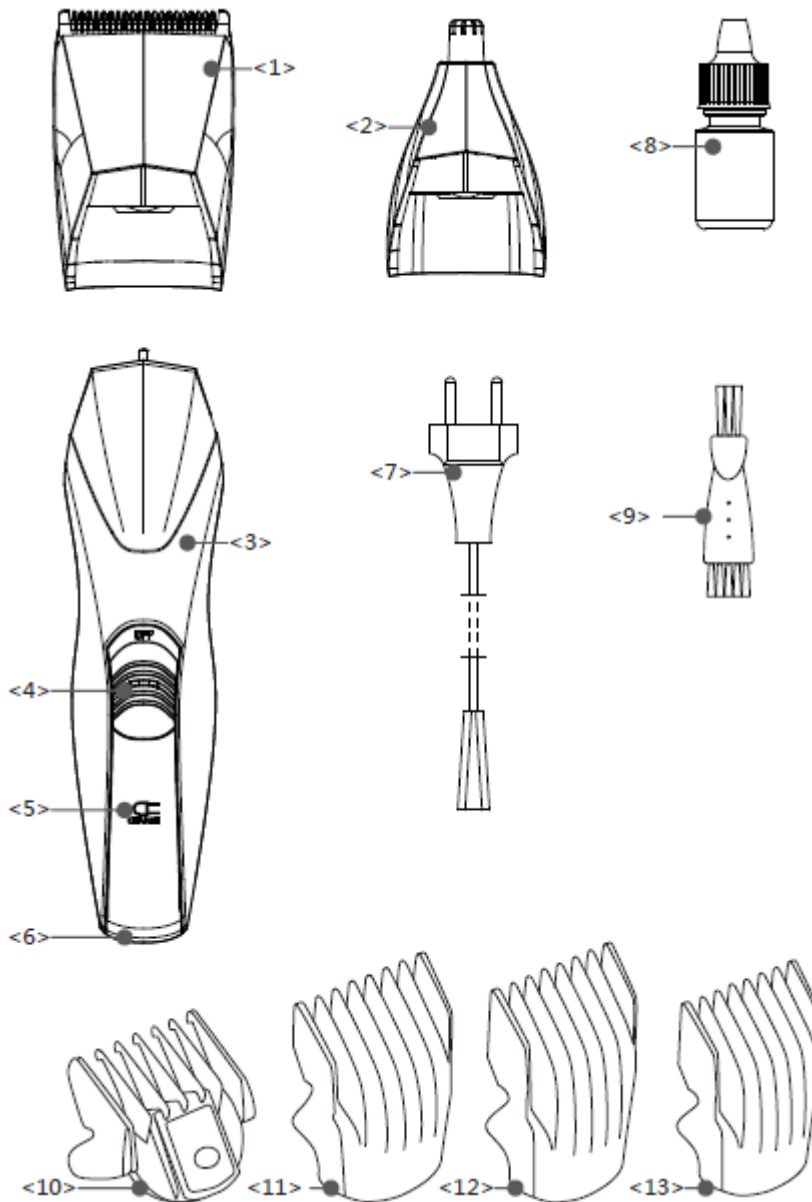

1. Знімне лезо приладу
2. Знімна насадка для підстригання волосся у носі та у вухах
3. Корпус приладу
4. Увімкнення/Вимкнення живлення "OFF"/ "ON" з фіксатором
5. Індикатор заряду батареї
6. Роз'єм для мережевого адаптера
7. Вилка для увімкнення у розетку
8. Мاستило для змазування різального комплекту
9. Щітка для чищення лез
10. Знімна телескопічна насадка 1-6 мм.
11. Знімна насадка 15 мм.
12. Знімна насадка 12 мм.
13. Знімна насадка 9 мм.

4. Комплектація

Прилад
Знімне лезо приладу
Знімний блок для підстригання волосся у носі та у вухах
Щіточка для чищення
Масило для змазування різального комплекту
Мережевий шнур
Знімна телескопічна насадка 1-6 мм. 1 шт.
Знімна насадка 9 мм – 1 шт.
Знімна насадка 12 мм – 1 шт.
Знімна насадка 15 мм – 1 шт.
Інструкція користувача
Перелік сервісних центрів
Гарантійний талон

5. Підготовка до роботи

Зарядка акумуляторної батареї

- перед першим використанням приладу необхідно повністю розрядити і зарядити акумуляторну батарею.
- робіть зарядку акумуляторної батареї при температурі не нижче +10С і не вище +35С.
- час первинної зарядки - 10 годин, повторної зарядки - 8 годин. Повністю зарядженої акумуляторної батареї вистачає на 35 хвилин роботи
- для заряджання акумуляторної батареї увімкніть машинку, вставте штекер кабелю живлення в роз'єм для підключення живлення і підключіть шнур живлення до мережі. При цьому загориться індикатор зарядки

***Увага!** Після повної зарядки акумулятора індикатор зарядки на приладі не згасне і не змінить колір.*

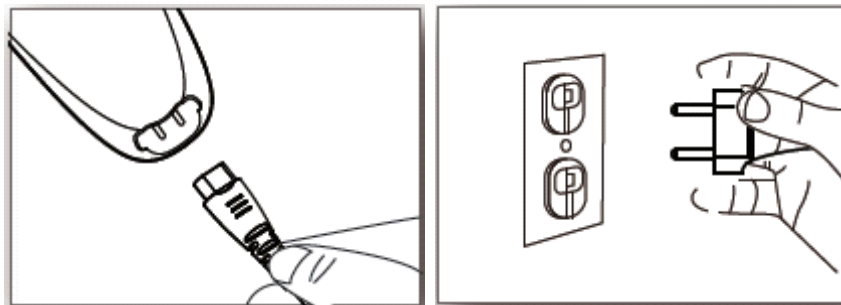

- якщо машинка не використовується протягом місяця, повністю зарядіть акумулятор перед її використанням

***Увага!** для продовження терміну служби акумуляторної батареї користуйтеся машинкою до повної її розрядки, потім повністю зарядіть батарею.*

***Увага!** Не користуйтеся машинкою під час підзарядки. Машинка працює від акумуляторної батареї. (для акумуляторних машинок)*

Масило і регулювання

Увага! Перед першим використанням змастіть зуби лез маслом.

- Перед початком підстригання перевірте прилад, переконайтеся в тому, що між зубцями лез немає зайвого мастила. Увімкніть прилад і подивіться на хід лез, вони повинні рухатися без перешкод.

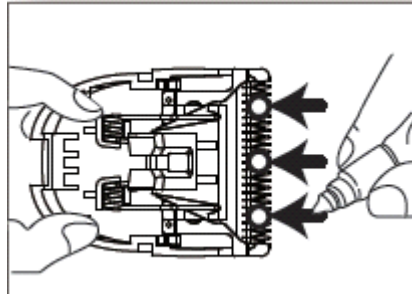

- Для змащення комплекту різальних лез може використовуватися тільки мастило, що входить у комплект поставки приладу. Точки нанесення мастила позначені на рисунку, в кожену точку слід наносити не більше 1 краплі мастила, потім необхідно дати машинці попрацювати приблизно 30 секунд, щоб мастило розподілилося між поверхнями, що труться, після цього видаліть залишки мастила сухою тканиною чи паперовою серветкою. Окремо можна придбати мастило в авторизованому сервісному центрі.

Встановлення/зняття насадки

- Візьміть машинку вертикально лезами догори.
- Встановіть насадку на леза приладу у бокові пази та зафіксуйте насадку на приладі до звуку клацання.

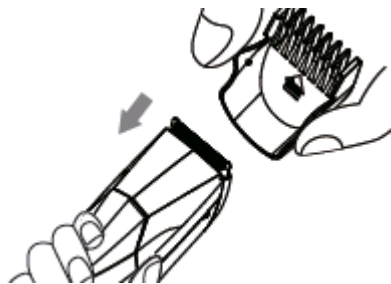

- Для того, щоб зняти насадку, натисніть на виступаючі краї насадки та плавно із зусиллям потягніть догори.
- Для того, щоб зняти змінний блок для підстригання, потягніть основу блоку від корпусу машинки.



- До комплекту входять чотири насадки певної довжини (1-6,9,12,15 мм.)
- Щоб встановити потрібну довжину, міняйте відповідні насадки.

6. Експлуатація приладу

- Встановіть необхідну насадку.
- Для увімкнення машинки встановіть вимикач (4) у положення “ON” рухом догори, натискаючи на оранжевий фіксатор.

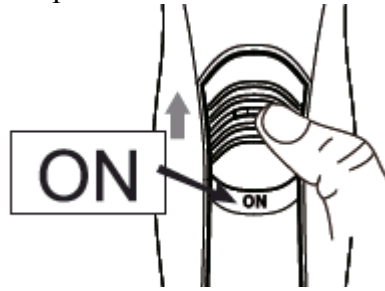

- Після завершення підстригання вимкніть машинку, перевівши вимикач у нижнє положення “OFF” натисканням оранжевого фіксатора.

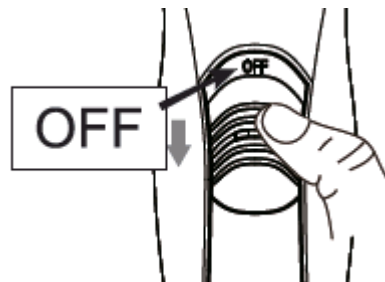

7. Поради щодо стрижки

- Посадіть людину, яку збираєтесь підстригти, на стілець так, щоб її голова знаходилася на рівні Ваших очей. Це покращить огляд і дозволить контролювати процес стрижки.
- Старанно розчешіть волосся, щоб позбутися спутаного волосся та вузлів.
- У процесі стрижки волосся повинно бути сухим.
- Розчешіть волосся в звичайних напрямках.
- Стрижка волосся з використанням цього приладу потребує певних навиків, тому декілька перших разів встановлюйте насадки для стрижки волосся з максимальною довжиною.
- Для більш рівного підстригання переміщайте прилад проти напрямку росту волосся. Не намагайтеся прискорити процес, переміщаючи прилад швидше, ніж він встигає підстригати волосся.
- Прибирайте під час стрижки обрізане волосся.

Стрижка потилиці:

- Встановіть телескопічну насадку у потрібному положенні.
- Візьміть прилад таким чином, щоб леза дивилися вгору і почніть стригти від основи шиї до маківки.
- Захопіть машинкою невелику кількість волосся телескопічною насадкою.
- Під час стрижки поступово підіймайте прилад вгору вздовж потилиці
Продовжуйте обробку потилиці в напрямку знизу вгору від шиї до кінчиків вух.
- Для отримання більш короткої зачіски використовуйте телескопічну насадку в позицію 3 мм, застосовуйте в більшій мірі натискання та в меншій мірі піднімання вгору.

Обробка скронь:

- Для цієї функції встановіть телескопічну насадку мінімальної довжини чи використовуйте прилад без насадки. Обробіть скроневу частину голови.

- Потім, установивши телескопічну насадку більшої довжини, Ви можете просуватися вище.

Обробка верхньої частини голови:

- Встановивши телескопічну насадку на необхідній довжини, Ви можете почати стригти верхню частину голови. При цьому машинку слід переміщувати від маківки у напрямку природного росту волосся. У деяких випадках Ви можете стригти волосся в зворотному напрямку проти природного росту від лоба до потилиці.
- Якщо необхідно ще вкоротити волосся, встановіть насадку меншої довжини.
- Для стрижки довгого волосся у верхній частині голови використовуйте насадку в поєднанні з підніманням волосся. Змінюючи довжину пасма, Ви можете моделювати довжину зачіски на свій смак.

Підрівнювання волосся без використання насадок (обкантовка):

- Для підстригання волосся навколо шиї і біля скронь зніміть з машинки телескопічну насадку
- Переверніть прилад різальними краями до поверхні голови та підрівняйте волосся на скронях і шиї. Не натискайте сильно на машинку, при контакті відкритих лез зі шкірою виникає вірогідність отримання травми.
- Коротке волосся, що залишилося, видаляється за допомогою бритви (в комплект не входить).

Підстригання бороди та вусів

- Машинка-тример використовується для моделювання або підрівнювання бороди та вусів.
- Перед початком підстригання розчешіть бороду та вуса, щоб не було сплутаних волосин.
- Під час використання приладу вперше рекомендується встановити змінну насадку на максимальну довжину підстригання, щоб навчитися працювати з приладом.
- Для ефекту триденної щетини достатньо мінімальної довжини 1 мм, для стилю «повна борода» достатньо 6-9 мм.

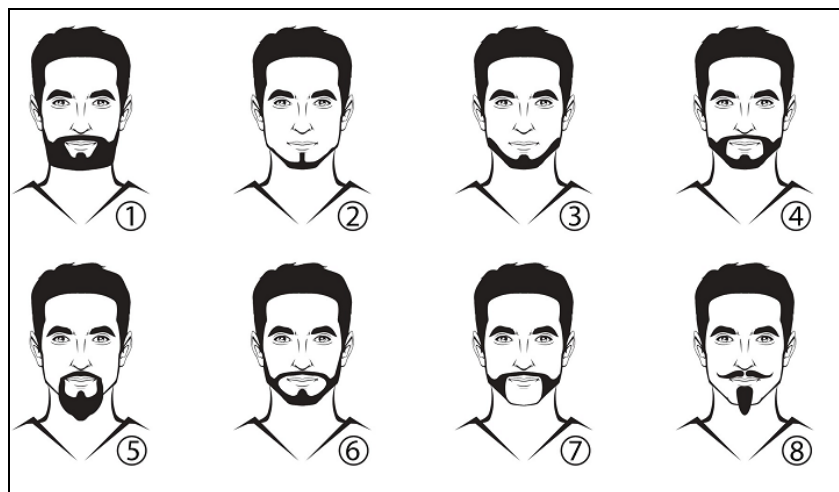

Основні етапи роботи

1. Стрижка бороди
2. Стрижка вусів і під губою
3. Створення контурів бороди по лінії шиї

4. Створення контурів бороди по лінії щік

5. Обробка бакенбард

Для стрижки бороди переміщайте прилад ріжучим блоком вгору (насадка надіта) в напрямку знизу вгору від шиї до лица. При цьому насадка прилягає до шкіри, як показано на рисунку.



Увага! При скупченні волосся на насадці струшуйте з неї вирізати волосся.

Увага! Не натискайте сильно на машинку, щоб щетина выстригалась рівномірно.

Для зняття волосся з шиї та щік зніміть насадку з машинки і проводите машинкою знизу вгору до наміченого контуру.

Для створення рівних контурів і ліній тримайте машинку ріжучими лезами вниз і стрижіть по наміченій лінії.

Залишилися небажані короткі волоски на шиї, щоках, під губою видаляються начисто за допомогою бритви (в комплект не входить).

По закінченні роботи завжди вимикайте прилад.

Стрижка волосся в носі і вухах.

- Встановіть відповідну насадку на машинку перед початком підстригання.

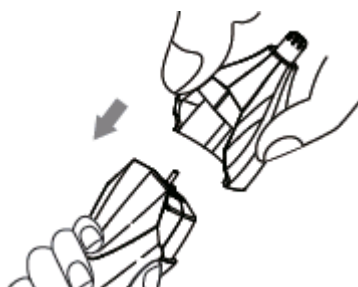

- Переведіть вимикач у положення «ON» для запуску машинки у дію.

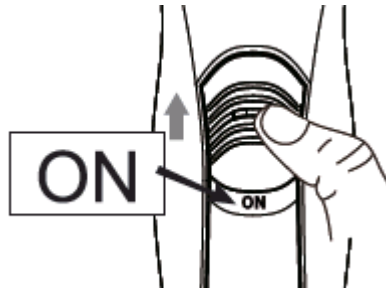

- Акуратно, повільно введіть машинку з боку насадки у носову порожнину або у зовнішній вушний канал не більше ніж на 5 мм. Для кращої якості видалення волосся робіть плавні рухи по колу.

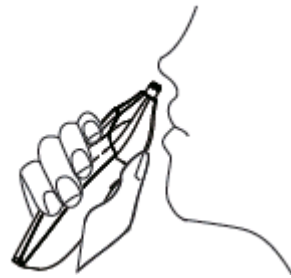

- З метою дотримання гігієни рекомендується використання цієї насадки лише однією людиною.

8. Чищення та догляд

- Перед чищенням та обслуговуванням від'єднайте прилад від мережі.
- Леза та насадки очищайте від залишків волосся після кожного використання щіточкою, що входить у комплект.
-

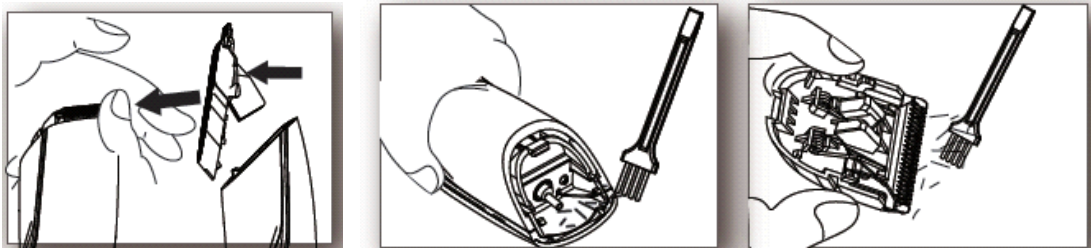

- Для забезпечення надійної роботи приладу леза необхідно регулярно змащувати по мірі необхідності (відсутність мастила знижує плавність ходу, сприяє нагріванню лез і прискореному зносу), зайве мастило забруднює волосся та сприяє налипанню постриженого волосся на леза та насадки.
- Перезаряджайте акумуляторну батарею не рідше, ніж 1 раз в 6 місяців, навіть якщо ви не користуєтесь машинкою для стрижки
- Не використовуйте абразивні миючі засоби, протирайте прилад чистою сухою тканиною.
- У жодному разі не занурюйте прилад у воду.
- Зберігайте прилад у прохолодному сухому місці. Допускається підвішування машини за петлю.

9. Зберігання

Електроприлади слід зберігати в закритому сухому та чистому приміщенні при температурі повітря не вище плюс 40°C та відносній вологості не вище 70% за відсутності навколо пилу, парів кислот та інших речовин, що негативно впливають на матеріали з яких виготовлено електроприлади.

10. Транспортування

Електроприлади транспортуються всіма видами транспорту відповідно до правил перевезення вантажів, що діють на транспорті конкретного виду. Для перевезення приладу використовуйте оригінальну заводську упаковку.

Під час транспортування приладів, вони не повинні потрапляти під безпосередній вплив атмосферних осадів і агресивних середовищ.



Щоб уникнути ризику виникнення пожежі, ураження електричним струмом, отримання травм під час використання вашого приладу, а також його поломки, суворо дотримуйтесь основних мір безпеки при роботі з цим приладом, а також загальних вказівок з техніки безпеки при роботі з електричною побутовою технікою.

ВИМОГИ ЩОДО УТИЛІЗАЦІЇ

Примітка: Після завершення терміну експлуатації електроприладу не викидайте його разом зі звичайними побутовими відходами, а передайте в спеціалізований пункт збору на утилізацію. Таким чином Ви допоможете зберегти довкілля.

Відходи, що утворюються під час утилізації виробів, підлягають обов'язковому збору для подальшої утилізації в установленому порядку та відповідно до чинних вимог і норм галузевої нормативної документації, в тому числі відповідно до СанПіН 2.1.7.1322-03 «Гігієнічні вимоги щодо розміщення і знешкодження відходів виробництва та споживання.»

11. Реалізація

Правила реалізації не встановлені

12. Технічні дані

Напруга: 220-240 В

Частота: ~50 Гц

Час роботи повністю зарядженої батареї: до 35 хвилин

Клас захисту - II

R- перезаряджається

Примітка: Внаслідок постійного процесу внесення змін і вдосконалень, між інструкцією і виробом можуть спостерігатися деякі розходження. Виробник сподівається, що користувач зверне на це увагу.

13. Інформація про сертифікацію

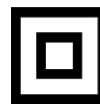

Розрахунковий термін служби виробу:
Гарантійний строк:

3 роки
1 рік від дня покупки

Виробник:

POLARIS CORPORATION LIMITED

Unit 1801, 18/F, Jubilee Centre, 46 Gloucester Road, Wanchai, Hong Kong

ТОВ «Поларис Корпорейшн Лимітед»

Блок 1801, 18/Ф, Джубілі Сентр, 46 Глостер Роуд, Ваньчай, Гонконг

Інформацію про місяць і рік виготовлення необхідно дивитися в паспортній таблиці на приладі.

ГАРАНТІЙНЕ ЗОБОВ'ЯЗАННЯ

Виріб: Машинка тример для стрижки волосся

Модель: **PHC 1201R**

Ця гарантія надається виробником як додаток до прав споживача, встановлених чинним законодавством і жодним чином не обмежує їх.

Ця гарантія діє протягом 12 місяців з дати придбання виробу і забезпечує гарантійне обслуговування виробу при виявленні дефектів, пов'язаних із матеріалами та роботою. У цьому випадку споживач має право і на безкоштовний ремонт виробу. Ця гарантія дійсна при дотриманні наступних умов:

1. Виріб повинен бути придбаний винятково для особистих побутових потреб. Виріб повинен використовуватися в суворій відповідності до інструкції з експлуатації, з дотриманням правил та вимог безпеки.
2. Обов'язки виробника за цією гарантією виконуються продавцями - вповноваженими дилерами виробника й офіційними центрами обслуговування (сервісу). Ця гарантія не поширюється на вироби, придбані в продавців, які не уповноважені виробником. Вони самостійно відповідають перед споживачем відповідно до законодавства.
3. ця гарантія не поширюється на дефекти виробу, що виникли в результаті наступних дій:
 - a. хімічного, механічного або іншого впливу, потрапляння сторонніх предметів всередину виробу;
 - b. неправильної експлуатації, що полягає у використанні виробу не за його прямим призначенням, а також встановлення та експлуатації виробу з порушенням правил і вимог техніки безпеки;
 - c. зносу деталей оздоблення, ламп, батарей, захисних екранів, накопичувачів сміття, ременів, щіток та інших деталей з обмеженим терміном використання;
 - d. ремонту виробу, здійсненого особами або фірмами, що не є авторизованими сервісними центрами*;
4. Ця гарантія дійсна, якщо пред'явлена разом із оригіналом справжнього талона, оригіналом товарного чека, виданого продавцем, і виробу, в якому виявлено дефекти.
5. Ця гарантія дійсна тільки для виробів, що використовуються для особистих побутових потреб, і не поширюється на вироби, які використовуються для комерційних, промислових або професійних цілей.

З усіх питань гарантійного обслуговування виробів Поларис звертайтеся до Вашого місцевого офіційного продавця Поларис.

* Адреси авторизованих центрів обслуговування на сайті Компанії: www.polar.ru

Шаш алуға арналған машинка-триммер құрылғы
Үлгісі PNC 1201R
POLARIS
Пайдалану жөніндегі нұсқаулық

POLARIS сауда таңбасымен шығарылатын өнімді таңдағаныңыз үшін алғысымызды білдіреміз. Біздің бұйымдар сапа, функционалдық және дизайнға қойылатын жоғары талаптарға сәйкес жасалған. Біздің фирмадан жаңа бұйым алғаныңызға риза болатыныңызға сенімдіміз.

Шаш алуға арналған машинка-триммер құрылғыны пайдаланбас бұрын осы пайдалану жөніндегі нұсқаулықты міндетті түрде толықтай, мұқият оқып шығыңыз, осы нұсқаулықтың барлық пайдалану ережелерімен мұқият танысыңыз, онда Сіздің қауіпсіздігіңізге қатысты маңызды ақпарат бар, сондай-ақ, құрылғыны дұрыс пайдалану және оған күтім көрсету жөніндегі нұсқаулар және кеңестер берілген.

Пайдалану жөніндегі нұсқаулықты кепілдік талонымен, кассалық чекпен бірге, мүмкіндігінше, картон қорапта және орама материалымен бірге сақтаңыз.

1. Қауіпсіздік жөніндегі жалпы нұсқаулар

- Электрлік шаш алуға арналған машинка-триммер құрылғы тек қана үйде, тұрмыстық мақсатта пайдаланылуы тиіс.
- Электрлік шаш алуға арналған машинка-триммер құрылғы осы пайдалану жөніндегі нұсқаулықтың ережелеріне сәйкес тек тек қана үйде, тұрмыстық мақсаты бойынша пайдаланылуы тиіс.
- Электрлік шаш алуға арналған машинка-триммер құрылғыны пайдаланбас бұрын осы пайдалану жөніндегі нұсқаулықты міндетті түрде толықтай, мұқият оқып шығыңыз, осы нұсқаулықтың барлық пайдалану ережелерімен мұқият танысыңыз.
- Әр жолы электрлік шаш алуға арналған машинка-триммер құрылғыны іске қоспас бұрын, оны қарап шығыңыз. Құрылғының және оның электр желілік баусымның қандай да бір ақаулығы анықталған жағдайда, құрылғыны электрлі желіге, ашалы розеткаға қосуға мүлдем болмайды.
- Бұл шаш алуға арналған машинка-триммер құрылғы ыстық ауаның тікелей күн көзіне, жоғары температураның әсеріне, тікелей күннің жарық сәулесінің және де жауын-шашындардың түсуіне және ылғалға ұшырамайтындай етіп, яғни құрылғылардың бұзылу қаупін туғызатын себептерін болдырмайтындай етіп, сақталуы керек.
- Іске қосылып, жұмыс істеп тұрған құрылғыны қадағалаусыз қалдырмаңыз! Егер Сіз құрылғыны пайдаланбасаңыз, онда оны әркез сөндіріңіз.
- Бұл шаш алуға арналған машинка-триммер құрылғыны қолдануға қатысты қауіпсіздіктері үшін жауап беретін тұлғаның нұсқаулығы жүргізілген немесе қадағалау жүзеге асырылған кездерді есепке алмағанда, кембағал, сезім мүкістігі бар немесе ақыл-есі кем, сондай-ақ, құрылғыны қолдану білімі мен тәжірибесі жоқ не қолдана білмейтін адамдар немесе жүйке жүйесінде немесе психикалық, физикалық ауытқулары бар тұлғалардың (балаларды қоса алғанда) қолдануына арналмаған. Олар бұл құрылғыны өз қауіпсіздігін қамтамасыз ететін адамның нұсқауы немесе қадағалауы бойынша пайдалануға тиіс. Балалардың машинка-триммер құрылғымен ойнауына жол бермеу үшін оларды қадағалап отырыңыз.
- **Назар аударыңыздар!** Электрлік шаш алуға арналған машинка-триммер құрылғыны ванна, ыдыс-аяқ жуатын шұңғылша немесе сумен толтырылған басқа ыдыстардың қасында пайдалануға болмайды.
- Құрылғыны ешбір жағдайда суға немесе басқа сұйықтықтарға батырып салуға мүлдем болмайды. Ылғал қолыңызбен құрылғыны ұстауға болмайды. Құрылғы дымқылданса, оны бірден электр желіден ажыратыңыз.

- Құрылғы суға түсіп кеткен жағдайда, оның электр желілік баусымның айыртетігін бірден электрлік қоректену желіден ажыратыңыз. Сонымен, бұл кезде қолды суға малуға мүлдем болмайды. Құрылғыны екінші мәрте пайдаланудың алдында оны білікті маман тексеріп ашығуы керек.
- Бұл құрылғыны ванна бөлмесінде пайдалану барысында құрылғының электр желілік баусымын пайдаланбаңыз, тек қана аккумуляторлық режимін, яғни аккумулятор батареяларды қолданыңыз, өйткені, судың жақын болуы электр құрылғы сөніп тұрса да, қауіп төндіреді.
- Бұл шаш алуға арналған машинка-триммер құрылғыны тек қана ауыспалы тоқ көзіне ғана қосыңыз (~). Электрлік шаш алуға арналған машинка-триммер құрылғыны электр желіге қоспас бұрын, электр желідегі қолданылатын электрлік параметрлерін тексеріңіз, желіде қолданылатын кернеуі бұл құрылғының техникалық сипаттамаларына сәйкес болғанына көз жеткізіңіз.
- Техникалық стандартқа сай келмейтін қуат беру және электрлік қоректендіру көздері мен ұзартқыш және үшжақты жалғаулық секілді қосу құрылғыларын пайдаланбаңыз.
- **Кез келген ақау бола тұра электрлік шаш алуға арналған машинка-триммер құрылғыны іске қосу Сізді кепілдікті қызмет көрсету құқығынан айырады.**
- Электрлік шаш алуға арналған машинка-триммер құрылғының электр желілік баусымның штепсельдік айыртетігін электр желіге жалғастырып қоспас бұрын, құрылғының іске қосу және сөндіру тетігі, яғни қондырманың айналу жылдамдығын ауыстырып қосатын ауыстырғыш тетігі сөндірілу қалпында тұрғандығына көз жеткізіңіз.
- Құрылғыны сүйір бұрыштарға соғылуынан сақтаңыз. Шаш алуға арналған машинка-триммер құрылғымен пайдаланып болғаннан кейін, құрылғыны және оның құрамдас бөліктерін немесе оның қандай да бөлшектері мен керек-жарақтарын немесе қондырмаларын тазартпас бұрын, және де құрылғының құрамдас бөліктері мен бөлшектерін не қондырмаларын орнатпас бұрын, немесе оларды бөлшектеу қажет болған жағдайда, сонымен қатар, бұл құрылғыны және оның құрамдас бөліктерін немесе оның қандай да бөлшектері мен керек-жарақтарын немесе қондырмаларын ауыстырар алдында, сондай-ақ, шаш алуға арналған машинка-триммер құрылғы сынып, істен шыққан жағдайда, оны әрдайым электр желіден ажырату қажет.
- Шаш алуға арналған машинка-триммер құрылғыны оның электрлік қоректену желілік баусымнан ұстап тасымалдауға болмайды. Сондай-ақ, құрылғыны оның электр желілік баусымнан ұста, тартып электрлік қоректену желісінен ажыратуға тыйым салынады. Шаш алуға арналған машинка-триммер құрылғының электр желілік баусымын электрлік қоректену желіден ажыратқан кезінде, тек қана оның электр желілік баусымның штепсельді айыртетігінен ұстаңыз.
- Бұл шаш алуға арналған машинка-триммер құрылғының жеткізілім жиынтықтылығына кірмейтін қосымша аксессуарларға жататын бөлшектері мен керек-жарақтарын пайдалану Сізді кепілдікті қызмет көрсету құқығынан айырады.
- Құрылғы еденге не жерге құлаған жағдайда, оның көзге анық көрінетін қандай да бір ақаулығы (зақымдауы) байқалған кезде, құрылғыны қолданбаңыз. Құрылғыны пайдаланбас бұрын оны білікті маманға көрсету қажет, оны тек қызмет көрсету орталығының қызметкері ғана тексеру тиіс.
- Әр жолы шаш алуға арналған машинка-триммер құрылғыны әрбір пайдаланғаннан кейін, оның электрлік қоректендіргіш баусымын құрылғыға айналдыра орауға болмайды, себебі, уақыт өте келе бұл баусымның үзілуіне әкеп соғуы мүмкін. Қашанда шаш алуға арналған машинка-триммер құрылғының электрлік қоректендіргіш баусымын дұрыс сақтау үшін оны қашанда жақсылап тарқатыңыз.
- Бұл құрылғының электр желілік баусымын тек осы құрылғының үлгісіне сай келетін баусымына ауыстыруға болады. Шаш алуға арналған машинка-триммер құрылғының желілік баусымын ауыстырар алдында білікті мамандарға, қызмет көрсету орталығының

қызметкерлеріне хабарласып, кеңес алыңыз. Құрылғының желілік баусымын тек қана білікті мамандар – қызмет көрсету орталығының қызметкерлері ғана ауыстыра алады. Жөндеу жұмыстарын біліктілігі жоқ немесе біліктілігі төмен деңгейдегі санаты жоқ тұлға тарапынан жасалған болса, бұл қолданушыны қауіп-қатерге ұшыратуы мүмкін.

- Кепілдік қызмет көрсету әрекетін сақтау мақсатында және техникалық мәселелерінің алдын алу үшін электрлік шаш алуға арналған машинка-триммер құрылғыны өз бетіңізбен бөлшектеуге және жөндеуге тырыспаңыз. Жөндеу жұмыстарын тек қызмет көрсету орталығының білікті мамандары ғана жүзеге асыруы керек.
- Шаш алуға арналған машинка-триммер құрылғыны жөндеу үшін тек қана түпнұсқалы қосалқы бөлшектерді пайдалануға қажет.
- Пайдалану мерзімі аяқталғаннан кейін электр бұл шаш алуға арналған машинка-триммер құрылғыны әдеттегі тұрмыстық қалдықтармен бірге лақтырмай, оны одан әрі кәдеге жарату мақсатында, қалдықтарды қабылдаумен, қайта өндеумен және кәдеге жаратумен айналысатын ресми пунктке өткізіңіз. Сөйтіп, Сіз қоршаған ортаны сақтауға көмектесесіз.
- Бұл шаш алуға арналған машинка-триммер құрылғыны тұрмыстық қалдық ретінде кәдеге жарату барысында оның электрлік қоректену элементтерін ажыратып шығарыңыз. Пайдалануға жарамайтын аккумуляторлық батареяларды әдеттегі тұрмыстық қалдықтармен бірге лақтырмаңыз. Сондай-ақ, аккумуляторлық батареяларды отқа тастамаңыз, себебі олар жарылуы мүмкін. Пайдалануға жарамайтын аккумуляторлық батареяларды кәдеге жарату мақсатында, қалдықтарды қабылдаумен, қайта өндеумен және кәдеге жаратумен айналысатын ресми пунктке өткізіңіз.

2. Осы электрлік шаш алуға арналған машинка-триммер құрылғымен жұмыс атқару барысындағы қауіпсіздік жөніндегі арнайы нұсқаулар

- Бұл құрылғы тұрғын жайда пайдалануға арналған, оның ауа температурасы +15°C градустан +35°C градусқа дейін болуы қажет.
- Шаш алуға арналған машинка-триммер құрылғыны пайдаланбас бұрын, оның ұстараның жүздері дұрыс орнатылғанына көз жеткізіңіз.
- Жұмыс істеп тұрған құрылғыны қалай болса солай ешқайда қоймаңыз, себебі, бұл Сіздің заттарыңа материалдық зиян әкелу немесе Сізді жарақаттауы мүмкін.
- Құрылғының қондырмалары ақаулы болса немесе қондырманың бір де тісі ақаулы болса, сондай-ақ, қондырмалардың жүздері ақаулы болса құрылғымен ешқашан пайдаланбаңыз – бұл теріңіздің жарақатталуына әкелуі мүмкін.
- Құрылғыны тек қана құрғақ шашты алдыру үшін пайдаланыңыз.
- Ылғалдығы жоғары жерлерде құрылғымен пайдаланбаңыз. **Ваннаға немесе душке түскен кезде құралмен пайдалануға тыйым салынады!**
- Бұл құрылғыны жануарлардың жүнін қырқу үшін пайдалануға болмайды.
- Жарақат алмас үшін құрылғыдағы ұстараның жүзін теріге тым жақын ұстап, күш салып басып, шашты алуға болмайды.
- Егер тері қабынуы болса шаш алуға арналған машинка - триммер құрылғымен қолданбаңыз.
- Шаш алуға арналған машинка-триммер тұрмыстық құрылғы болып табылады және бұл құрылғы ұзақ уақыттай жұмыс істеуге арналмаған, сондықтан, оның жетегін суыту үшін жұмыстың әрбір 10 мин. кейін. үзіліс жасауға қажет.

3. Құрылғының сипаттамасы

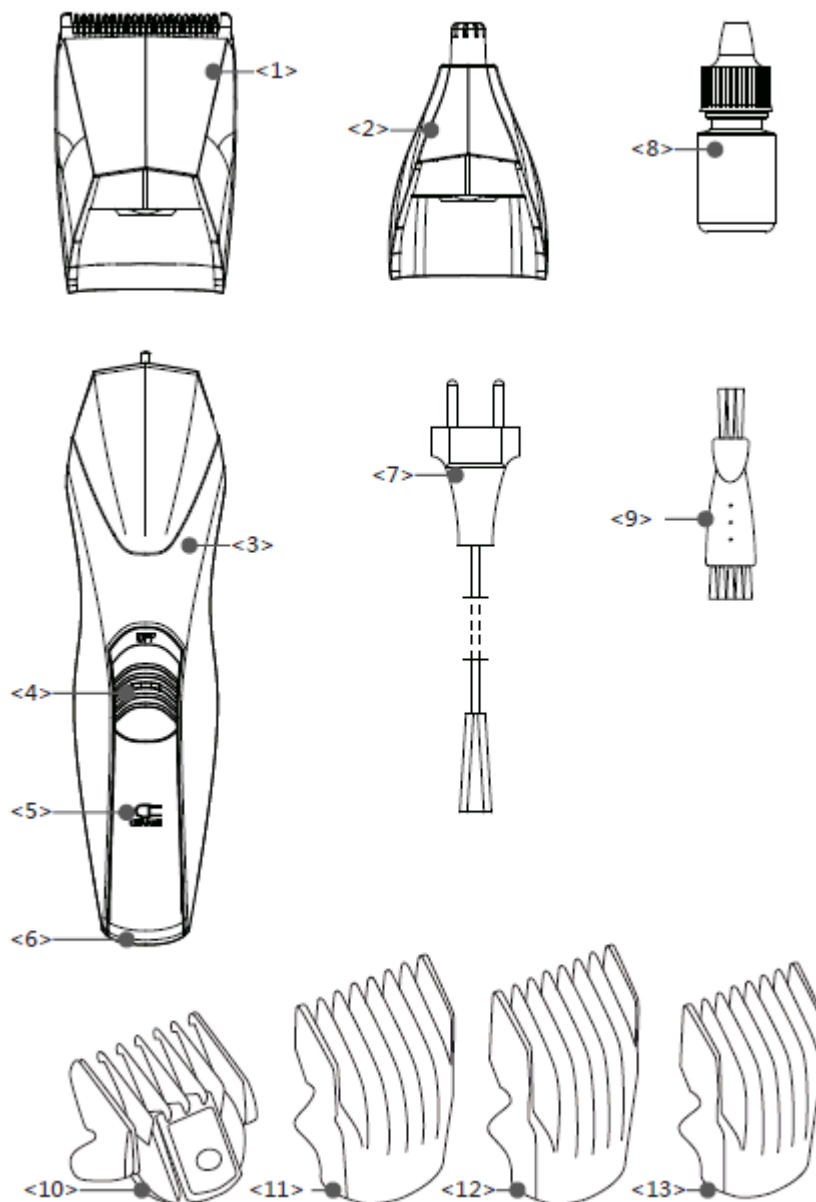

1. Құрылғының алынбалы жүздері;
2. Құлақ пен мұрындағы шаш кірпікшелерді алуға арналған алынбалы қондырмасы;
3. Құрылғының сыртқы корпусы;
4. Бекітпесі бар қуатты іске қосатын/сөндіретін “OFF”/ “ON” тетігі;
5. Батареяны зарядтау индекаторы;
6. Желілік адаптерге арналған жалғағышы;
7. Ашалы розеткаға жалғастырып, қосатын электр желілік баусымның айыртетігі;
8. Кескіш жиынтығын майлауға арналған май;
9. Триммер құрылғының жүздерін тазартуға арналған қылшак;
10. Алынбалы телескоптық қондырмасы 1-6мм;
11. Алынбалы қондырмасы 15мм;
12. Алынбалы қондырмасы 12мм;
13. Алынбалы қондырмасы 9мм.

4. Құрылғының жиынтықтығы

Құрылғы

Құрылғының алынбалы жүздері

Құлақ пен мұрындағы шаш кірпікшелерді алуға арналған алынбалы жиынтығы(блогы)

Құрылғы және оның керек-жарақтарын талауға арналған шағын қылшақ

Кескіш жиынтықтың жүздерін майлауға арналған май

Құрылғының электр желілік баусымы

Алынбалы телескоптық қондырмасы 1-6мм. 1 дана.

Алынбалы қондырмасы 9мм. 1 дана.

Алынбалы қондырмасы 12мм. 1 дана.

Алынбалы қондырмасы 15мм. 1 дана.

Пайдаланушының нұсқаулығы

Қызмет көрсету орталықтарының тізімі

Кепілдік талоны

5. Құрылғыны іске қоспас бұрын пайдалануға дайындау

Аккумуляторлық батареяларды зарядтау тәртібі

- шаш алуға арналған машинка-триммер құрылғыны алғашқы рет пайдаланар алдында, оның аккумуляторлық батареясының заряды толықтай отырғызу керек, содан кейін батареяның заряды толықтай отырған соң, аккумуляторлық батареяны қайтадан толықтай зарядтау керек.
- құрылғының аккумуляторлық батареясын ауаның температурасы +10°C төмен емес және + 35°C жоғары емес температурада зарядтаңыз.
- бастапқы зарядтау уақыты - 10 сағат, қайта зарядтану уақытысы - 8 сағатты құрайды. Толығымен зарядталған батарея 35-45 минут жұмыс істеу үшін жеткілікті.
- құрылғының аккумуляторлық батареясын зарядтау үшін машинканы іске қосу қажет, ол үшін оның қуат өткізетін баусымның істікшесін электр тізбегін біріктіретін және ажырататын жалғағыш ұяшыққа кіргізіп жалғастырыңыз, содан кейін құрылғының электр желілік баусымның штепсельдік айыртетігін электр желіге жалғастырып, қосыңыз. Сол сәтте құрылғыдағы зарядтау индикаторы жанады.

Назар аударыңыздар! Аккумуляторлық батарея толығымен зарядталғаннан кейін құрылғыдағы зарядтау индикаторы сөнбейді және индикаторының түсі өзгермейді.

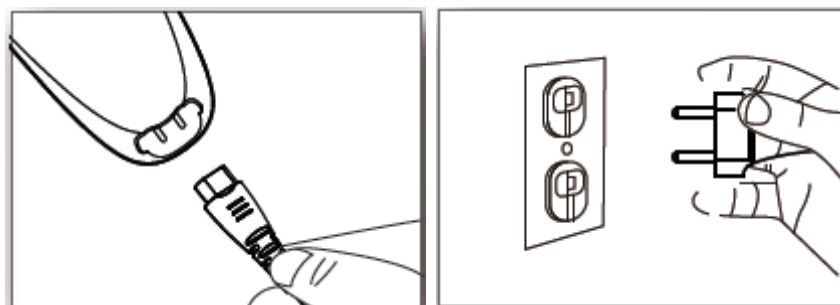

- шаш алуға арналған машинка-триммер құрылғыны ұзақ уақыт бойы, яғни бір ай бойы пайдаланылмаса, оны пайдаланар алдында, құрылғының аккумуляторлық батареясын қайтадан толықтай зарядтау қажет.

Назар аударыңыздар! Аккумуляторлық батареяның қызмет ету мерзімін ұлғайту үшін құрылғымен оның аккумуляторлық батареясының заряды толықтай отырып таусылғанша қолданыңыз, содан кейін құрылғының аккумуляторлық батареясын қайтадан толықтай зарядтау қажет.

Назар аударыңыздар! Зарядтау барысында, яғни құрылғының аккумуляторлық батареясы зарядталып тұрған кезінде құрылғымен пайдалануға болмайды. Бұл шаш алуға арналған машинка-триммер құрылғы тек аккумуляторлық батарея арқылы жұмыс істейді.

Құрылғыдағы жүздерін майлау және реттеп, дұрыс күйге келтіру

Назар аударыңыздар! Шаш алуға арналған машинка-триммер құрылғыны ең алғаш рет пайдаланар алдында оның жүздерін маймен майлап шығыңыз.

- Шаш алар алдында құрылғыны қарап шығыңыз, жүздердегі тістерінің арасында артық май жоқтығына көз жеткізіңіз. Құрылғыны іске қосып, жүздерінің айналу жүрісін қараңыз, олар бөгелмей жүруі тиіс.

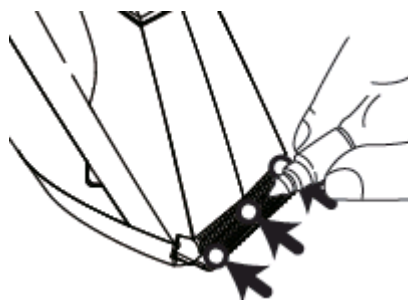

- Кескіш жиынтықтың жүздерін майлау үшін тек қана құрылғының жеткізілім жиынтығына кіретін маймен қолданыңыз. Кескіш жиынтықтың жүздерінің майлауға қажетті жерлері суретте көрсетілген, әр жеріне осы жиынтық құрамына кіретін майдан 1 тамшы тамызыңыз, сонымен құралдың жылжымалы қажалыс беттеріне май таратылып жағылу тиіс, ол үшін шаш алу машинка шамалы 30 секунд аралығында жұмыс жасау қажет, содан кейін жүзінде артық май қалдықтарын құрғақ матамен немесе қағаз майлықпен сүртіп тастаңыз. Осы майды авторландырылған қызмет көрсету орталығында жеке сатып алуға болады.

Құрылғының қондырмаларын орнату/ажыратып алу

- Шаш алуға арналған машинка-триммер құрылғымен қолданған кезде ұстарының жүздері жоғары жаққа қарап тұру тиіс, құрылғыны тік қалпыда ұстаңыз.
- Құрылғыдағы ұстарының жүздерінің үстіне қондырманы бекіткішінің шығыңқы бөлігі корпустағы бұйыр жақ ойықтарына сәйкес келетіндей етіп орнатыңыз. Содан кейін ол қондырманы сарт еткен дыбыс естілгенше итеренкіреп бекітіңіз.



- Құрылғыдан қондырманы ажыратып алу үшін, қондырмадағы шығыңқы шеттеріне басыңқырап, оны итеренкіреп, жоғары қарай тартып шығарыңыз.
- Құрылғыдан ауыстырмалы кескіш жиынтық (блогын) бөлігін ажыратып алу үшін кескіш жиынтық бөлігінің негізін өзіңізге қарай тартып, машинканың сыртқы копусынан ажыратыңыз.

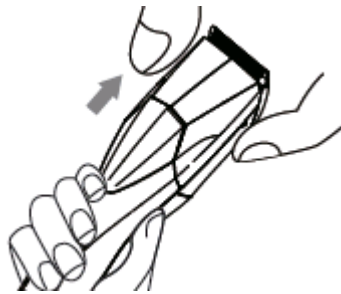

- Шаш алуға арналған машинка-триммер құрылғының жеткізілім жиынтықтығына (1-6,9,12,15мм) ұзындықтағы төрт қондырма кіреді.
- Ұстарының жүздерінің ұзындығын таңдап, қажетті қондырманы орнатыңыз.

6. Құрылғыны пайдалану

- Шаш алуға арналған машинка-триммер құрылғыға қажетті қондырманы орнатыңыз.
- Триммер құрылғыны іске қосу үшін оның іске қосу/сөндіру тетігін (5) қызғылт сары түсті бекіткішін басып, жоғары қарай жылжыта “ON” белгісі бар жаққа орнатыңыз.

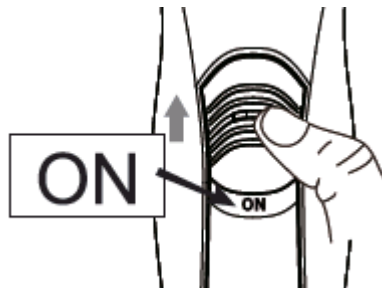

- Шашты алып болғаннан кейін триммер құрылғыны сөндіріңіз, ол үшін оның қызғылт сары түсті бекіткішін басып, құрылғының іске қосу/сөндіру тетігін төмен қарай жылжытып, “OFF” белгісі бар жаққа орнатыңыз.

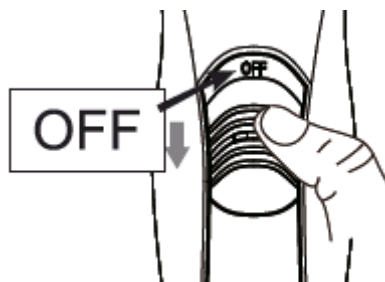

7. Шаш алу жөніндегі кеңестер

- Шаш алдыратын адамды орындыққа отырғызыңыз, ол адамның басы сәл төменрек болуы керек, сіздің көздеріңіздің немесе кеудеңіздің деңгейінде болғаны дұрыс. Сонымен Сіз адамның шашын алу барысында барлық қию процесін өзіңіз жүргізіп, жақ жағынан көре аласыз.
- Шашты алу алдында ұйсып қалған шашты жақсылап тарақпен тараңыз.
- Шашты алу алдында есте сақтаңыз, қию процесінде шашты суламай құрғақтай қиғанда шаш жақсы алынады, сонымен қиылатын шаш құрғақ болуы тиіс.
- Бұл құрылғының көмегімен шаш алу үшін, оны пайдаланған кезде белгілі бір дағды керек, сонымен шаш алу барысында құрылғыны ең алғашқы рет пайдаланған кезде құрылғының жиынтықтығына кіретін ең ұзын қондырмаларын бірнеше рет қолданыңыз.
- Шашты алған кезде, шаштың бір қалыпты ұзындығын теп-тегіс алу үшін құралды шаштың өсуі бағытына қарсы жүргізіңіз. Құралмен тез жүргізіп, шаш алу процесін жеделдетуге тырыспаңыз.

- Шаш алу барысында қыйылған шаштарды алып тастаңыз.

Желкедегі шашты алу:

- Шаш алуға арналған машинка-триммер құрылғыға қажетті қондырманы орнатыңыз.
- Триммер құрылғыны ұстағанда триммер машинканың жүздері жөғары жаққа қарап тұру тиіс, енді желке жақтағы шашты алыңыз, ол үшін машинка арқылы ақырын мойындағы шаштарды алып, құрылғыны төменнен жоғарыға қарай, төбеге дейін жылжытыңыз.
- Құрылғының ауыстырмалы қондырмасы арқылы бір ұыс шаш іліп алыңыз.
- Шаш алу барысында құрылғыны желке бойымен, аздап-аздап жөғары жаққа ақырындап жылжытыңыз. Осылайша желкедегі шаштың барлығын қиып тастаңыз. Машинканы мойын жақтан құлақ жаққа жүргізіңіз.
- Шашты қысқартып алу үшін 3мм шағын телескоптық қондырманы қолданыңыз, құралды пайдаланып, оған жиірек басынқырап шашты алыңыз, анда-санда жөғары жаққа төбеге қарай құрылғыны жүргізіп, шашты қия беріңіз.

Самай жақтағы шашты алу:

- Осы функция үшін телескоптық қондырманы ең қысқа ұзындыққа орнатып, пайдаланыңыз немесе құрылғыны қондырмасыз қолданыңыз. Самайдағы бөлігіндегі шашты қиыңыз.
- Содан кейін, құрылғының телескоптық қондырмасын ұзынрақ ұзындыққа орнатып, әрі қарай шашты ала беріңіз.

Бастың жоғары жағында шаш алу:

- Қондырманың қажетті ұзындығын таңдап, триммер құрылғыға орнатыңыз, енді бастың жоғары жағындағы шашты алыңыз. Шашты өсу бағытына қарсы және өсу бағыты бойынша да қиюға болады, бірақ есіңізде болсын, өсу бағытына, қарсы қиылған шаш өсу бағыты бойынша қиылған шаштан қысқарақ болады. Сонымен шаш алатын триммер машинканы бастың жоғары жағынан шаштың өсу бағытына қарай құралды жүргізіп, шашты қиыңыз. Содан кейін аздап шаштың өсу бағытына қарсы қарай машинканы жүргізіп, маңдай жағынан бастап желкеге қарай құралды жылжытып, шашты қиыңыз.
- Егер шашты сәл қысқартқыңыз келсе, қондырманың ұзындығын таңдаңыз, қондырманы ең қысқа ұзындыққа орнатыңыз немесе кішірек қондырманы орнатыңыз да, қолданып, бастың жоғарыда жағында ұзын шаштың көлемін көтеру үшін қондырманы пайдаланыңыз және сонымен бірге шаш алуға арналған қондырмамен тегістеп, шашты үйлестіріп, жадағайлау үшін пайдаланыңыз.
- Бір бұрым шаштан алып ұзындығын реттеңіз, ол үшін шаштың қисық жерлерін анықтау үшін тарақпен тарап, қиыңыз. Сонымен Сіз өз қалауынша сәнді шаштың үлгісін жасап шығара аласыз.

Құрылғының қондырмаларын пайдаланбай шашты жадағайлау (жиіктеу):

- Мойын жағындағы шашты және самай жақтағы шашты жадағайлау үшін құрылғыдан қондырманы шешіп алыңыз.
- Құрылғыны өткір кескіш ернеуін бастың жоғары жағына қарай аударыңыз, самайдағы және мойын жақтағы шашты тегістеп қиыңыз. Шаш алатын триммер машинкаға күш салып, бас терісіне ұстараның жүзін тигізіп қатты баспай, шашты қиыңыз, себебі ұстараның ашық жүздері бастың терісіне тисе, жарақат тигізуі мүмкін.
- Қалған қысқа шаштарды ұстара арқылы алуға болады (құрылғының жеткізілім жиынтығына кірмейді).

Сақал мен жақ сақалдың қалпын және мұрттың қалпын керекті кейіпке келтіру

- Шаш алуға арналған машинка-триммер құрылғыны сақал мен жақ сақалдың қалпын керекті кейіпке келтіру үшін қолданыңыз.

- Шашты алу алдында сақал мен жақ сақалдың және мұрттың ұйсып қалған шашты жақсылап тарақпен тараңыз.
- Шаш алу барысында триммер құрылғыны ең алғашқы рет пайдаланған кезде, құрылғымен шашты қалай алу болатынын білу үшін, алдымен құрылғының жиынтықтығына кіретін ең ұзын ауыстырмалы қондырмасын бірнеше рет қолданыңыз.
- Үш күндік қайратты шашты алу үшін ұзындығы минималды 1мм жүздері бар қондырмасын пайдаланыңыз, ал «толық сақалы» кейіптегі сақалы үшін ұзындығы минималды 6-9мм жүздері бар қондырмасын қолдануға кеңес беріледі.

Сақал қалпын керекті кейіпке келтіру үшін алдымен сақалдың қай стилі сізге жарасады екеніне назар салып, білу қажет, ол үшін төмендегі суретте көрсетілген сақалдың бірнеше стилі көрсетілген.

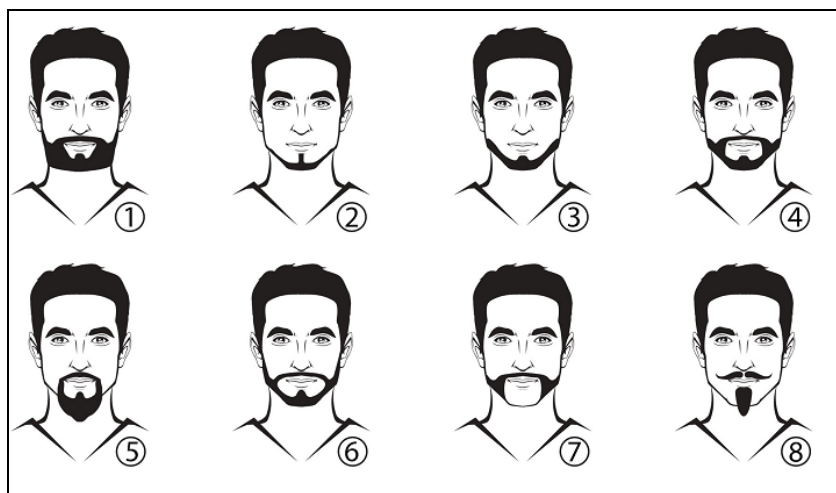

Сақал мен жақ сақалдың қалпын керекті кейіпке келтіру барысындағы негізгі кезеңдері

1. Ер адамның келбетінде сақалдың негізгі көлемін қырқып алу;
2. Мұрттың және еріннің астындағы шаш кірпікшелердің әр түрлі ұзындығын анықтап, тегістеу және қырқып алу;
3. Ер адам мойынның сызық бағыттарына қарай сақалдың қалпын керекті сәнді кейіпке келтіріп, тегістеу және қырқып алу;
4. Ер адам бетінің бейнесіне қарай сақалдың қалпын керекті сәнді кейіпке келтіріп, тегістеу және қырқып алу;
5. Жақ сақалдың (бакенбардтың) қалпын керекті сәнді кейіпке келтіріп, тегістеп қырқып алу;

Сақалды алу үшін триммер құрылғыны (құрылғыға қондырмасы орнатылған күйінде) кескіш жиынтық блогымен төмен қарата ұстап, мойын жағынан жоғарыға қарай жүргізіп беттің қырылмаған аймағына қарай және сақалдан мойын бөлігіне қарай бағыттарды таңдап, жылжытыңыз. Сақалды алу барысында шаш алатын триммер құрылғыға күш салып, бас терісіне ұстараның жүзін тигізіп қатты баспай, шашты қиыңыз, себебі ұстараның ашық жүздері бастың терісіне тисе, жарақат тигізуі мүмкін, құрылғыдағы қондырманың жүздері төмендегі суретте көрсетілгендей терімен жанасуы керек.



Назар аударыңыздар! Шашты алған кезде қырқып тастаған шаштар жүздерінің арасына түсіп, бітелуі мүмкін. Триммер құрылғыдағы қондырмасының жүздеріне қиылған шаштар баттасып жиналса, құрылғыдағы қондырмасының жүздерінен қиылған шаштарды алып тастап отырыңыз, немесе қондырмасының жүздерін баттасып жиналған шаштардан қылшақтың көмегімен тазартыңыз.

Назар аударыңыздар! Сақалды алып болған соң, қыру барысында иектегі қылдарды бірқалыпты теп-тегіс етіп қырып алу үшін құрылғыдағы ұстараның жүзін теріге тым жақын ұстап, күш салып басып, қылдарды алуға болмайды.

Мойын жағындағы және беттің қырылмаған аймағындағы шашты қырқып алу үшін триммер құрылғыдан қондырманы ажыратып алыңыз да, триммер машинканы мойын жақтан бастап, мойын бойымен аздап-аздап жоғары жаққа, сақалдың белгіленген бөлігіне қарай жүргізіп, жылжытыңыз.

Шашты қырқып алған кезде, шаштың бір қалыпты ұзындығын теп-тегіс алу үшін триммер құрылғыдағы кескіш жүздерін төмен қарай аудара ұстап, құралды шаштың өсуі бағытымен жүргізіп, шашты тегістеп, қырқып алыңыз.

Шаш алу барысында мойын жағындағы және беттің қырылмаған аймағындағы қысқа шашты, сондай-ақ, еріннің астындағы шаш кірпікшелерді не керексіз қалған қысқа шаштарды алу үшін ұстара арқылы алуға болады (құрылғының жеткізілім жиынтығына кірмейді).

Шашты қырқып алған соң, құрылғыны сөндіріп, әрдайым оның жүздерін және қондырмаларын тазалаңыз.

Құлақтағы және мұрындағы шаш кірпікшелерді алу.

- Құлақтағы және мұрындағы шаш кірпікшелерді алар алдында триммер құрылғыға қажетті қондырманы жалғастырып, орнатыңыз.

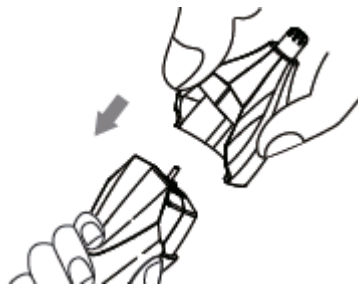

- Триммер құрылғыны іске қосу үшін оның іске қосу/сөндіру тетігін басып, жоғары қарай жылжытып, «ON» белгісі бар жаққа орнатыңыз.

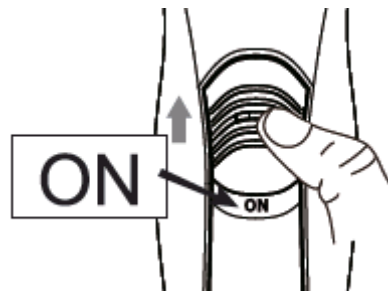

- Триммер құрылғының арнайы қондырмасын абайлықпен мұрын қуысына немесе сыртқы құлақ тесігіне (каналына) кіргізіңіз, жарақат алмас үшін қондырманы мұрын қуысына немесе сыртқы құлақ тесігіне 0,5мм-ден артық тереңдікке кіргізбеңіз. Құлақ қалқанындағы артық шаш кірпікшелерді жою барысында құрылғыны жайлап айналдыра бұрап, баяу қозғалыспен артық шаш кірпікшелерді алу керек.

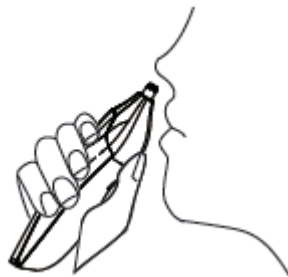

- Денсаулықты сақтау мақсатында, гигиена талаптарына сәйкес триммер құрылғының аталған қондырмасын тек бір адам ғана қолдануы керек.

8. Тазарту және күтім

- Шаш алуға арналған машинка-триммер құрылғыны тазалар алдында әрдайым оны сөндіріп, құрылғының электр желілік баусымның айыртетігін бірден электрлік қоректену желіден ажыратыңыз.
- Шаш алуға арналған машинка-триммер құрылғының қондырмаларын және жүздерін әр пайдаланған сайын құрылғының жеткізілім жиынтықтығына кіретін қылшақпен тазалаңыз, жүздеріндегі қалған шаштың қалдықтарын қылшақтың көмегімен тазартыңыз.

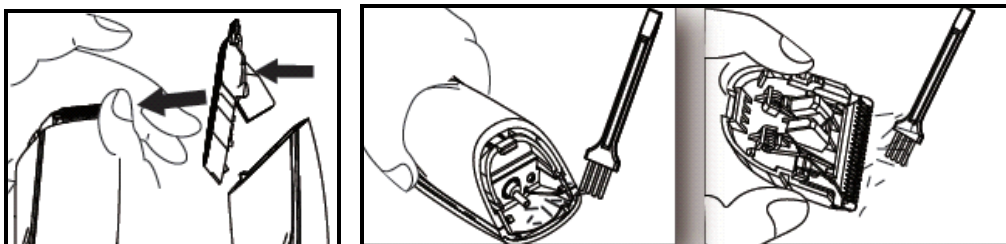

- Триммер құрылғы дұрыс істеп тұрғанына қамтамаз ету үшін оның ұстара жүздерін үнемі май тамызап майлау қажет (құралдың жүздерін майламай пайдалансаңыз, олардың жүрісі бір қалыптылық болмай, тіпті қызып кетуі мүмкін, сонымен оның бастапқы құнының бірте-бірте төмендеп, тозуына әкеледі), ал құралдың жүздерінде артық май болса, ол артық май шашқа жағылып, шашты кірлетеді және майлы жүздеріне қиылған шаштар баттасып жиналады.
- Аккумуляторлық батареяны әрбір 6 айдың ішінде кем дегенде 1 рет қайта зарядтауға кеңес беріледі, тіпті егер, триммер құрылғы ұзақ уақыт қолданылмаса.
- Триммер құрылғының сыртқы корпусын, оның жеткізілім жиынтықтылығына кіретін барлық бөлшектері мен керек-жарақтарын, сонымен қатар оның қондырмаларын және ұстара жүздерін

тазартып, күтім жасау барысында абразивті заттары бар жуғыш не тазартқыш құрылғыларды ешқашан пайдаланбаңыз, қолданбаңыз, тек қана құрғақ таза матамен сүртіңіз.

- Шаш алуға арналған машинка-триммер құрылғыны суға батырып салуға мүлдем болмайды.
- Триммер құрылғы жабық, құрғақ әрі салқын, таза жерде сақталуы тиіс.
- Құрылғыны тасымалдау барысында түпнұсқалық зауыттық орама мен қаптама қорабын пайдаланыңыз.

9. Сақтау жөніндегі ережелер

Тұрмыстық электр құрылғылар қоршаған ауа температурасы плюс 40°C -тан аспайтын және салыстырмалы ылғалдығы 70%-дан жоғары емес, қышқылды және электрлі құралдар материалдарына теріс әсер ететін өзге де будың, шаңның болмауы жағдайында жабық, құрғақ әрі таза бөлмежайда сақталуы тиіс.

10. Тасымалдау жөніндегі ережелер

Электрлі құрылғыларды тасымалданатын нақты бір көлік түрінде әрекет ететін жүкті тасымалдау және жүк тиеу-түсіру жұмыстарын қамтамасыз ететін жүкті тасымалдау ережелеріне сәйкес жабық көлік құралдарының кез келген түрінде тасымалдайды. Құрылғыны тасымалдау барысында түпнұсқалық зауыттық орама мен қаптама қорабын пайдаланыңыз.

Құрылғыларды тасымалдау барысында оларды тікелей механикалық бүлінулерден, қызудан, оған тіке күн сәулесінің, атмосфералық жауын-шашындардың түсуінен, ылғал мен агрессивті жемірлі орталар әсер етуінен қорғау шарттары қамтамасыз етілуі керек, сондай-ақ, құрылғылардың бұзылу қаупін туғызатын себептерін болдырмау үшін жоғарыда аталған әсерлердің кездейсоқ тигізу мүмкіндігін болдырмауы керек.



Шаш алуға арналған машинка-триммер құрылғыны пайдалану барысында жарақаттанып қалу мүмкіндігін болдырмау мақсатында, сондай-ақ бұл құрылғының бұзылу қаупін туғызатын себептерін болдырмау үшін, сонымен қатар өрт қаупі бар жағдайларды болдырмау үшін осы нұсқалықта берілген барлық қауіпсіздік жөніндегі талаптары мен ережелерін және де, тұрмыстық электрлі құрылғылармен пайдалану кезіндегі қауіпсіздік бойынша барлық қолданыстағы жалпы нұсқауларын және техникалық пайдалану қағидаларын, сонымен бірге бұл құрылғымен жұмыс атқару барысындағы қауіпсіздік жөніндегі негізгі сақтық шараларын қатаң сақтау қажет.

ЖАРАМСЫЗ ДЕП ТАБЫЛҒАН ТҰРМЫСТЫҚ ЭЛЕКТРЛІК ҚҰРЫЛҒЫЛАР МЕН ТЕХНИКАЛЫҚ БҰЙЫМДАРДЫ КӘДЕГЕ ЖАРАТУ ЖӨНІНДЕГІ ТАЛАПТАР

Пайдалану мерзімі аяқталғаннан кейін электр құрылғыны әдеттегі тұрмыстық қалдықтармен бірге лақтырмай, оны одан әрі кәдеге жарату мақсатында, қалдықтарды қабылдаумен, қайта өндеумен және кәдеге жаратумен айналысатын ресми пунктке өткізіңіз. Сөйтіп, Сіз қоршаған ортаны сақтауға көмектесесіз.

Жарамсыз деп табылған тұрмыстық электрлік құрылғылар мен техникалық бұйымдарды кәдеге жарату барысында пайда болатын қатты тұрмыстық қалдықтар белгіленген тәртіппен және салалық нормативті құжаттары бойынша көзделген қолданыстағы ережелер мен нормаларға сәйкес, соның ішінде «Өндіріс пен тұтыну қалдықтарын орналастыру мен залалсыздандыру бойынша гигиеналық талаптар» Санитарлық-эпидемиологиялық ережелер мен нормаларға 2.1.7.1322-03 сәйкес кәдеге жарату үшін міндетті түрде жиналуы тиіс.

11. Бұл құрылғыны тауар ретінде өткізу жөніндегі ережелер

Бұл құрылғыны тауар ретінде өткізу жөніндегі ережелері белгіленген емес.

12. Құрылғының техникалық сипаттамалары

Кернеуі: 220-240 В.

Жиілігі: ~ 50 Гц.

Толықтай зарядталған (оқтаулы) батареяның жұмысының уақыты: 45 минутқа дейін.

Қорғаныс жіктелімі – II

R- қайта зарядтауға болады.

Ескертпе: Өзгерістер мен жетілдіруді енгізудің ұдайы үрдісінің орын алуынан, нұсқаулық пен бұйымның арасында қандай да бір айырмашылық байқалуы мүмкін. Өндіруші, тұтынушының бұған назар аударатынына үлкен үміт артады.

13. Сертификаттау жөніндегі ақпарат

Құрылғы РФ нормативті құжаттарына сәйкестікке сертификатталған.



Бұйымның есептік жарамдылық мерзімі: 3 жыл.

Аккумуляторлық батареяның қызмет мерзімі: 1 жыл.

Кепілдік мерзімі: 1 жыл сатып алған күннен бастап санағанда.

Өндіруші:

POLARIS CORPORATION LIMITED / Поларис Корпорейшн Лимитед
Unit 1801, 18/F, Jubilee Centre, 46 Gloucester Road, Wanchai, Hong Kong
Блок 1801, 18/Ғ, Джубили Сентр, 46 Глостер Роуд, Ваньчай, Гонконг

Құрылғының өнделіп шығарылған күні мен жылы жөніндегі ақпарат құрылғының сыртқы жағындағы техникалық төлқұжаттық кестесінде көрсетілген.

КЕПІЛДІК МІНДЕТТЕМЕ

Бұйым: Шаш алуға арналған машинка-триммер құрылғы

Үлгісі: PNC 1201R

Бұл кепілдік әрекеттегі заңдылықпен бекітілген тұтынушының құқығына қосымша ретінде өндірушімен берілген, және тұтынушының құқығын еш шектемейді.

Бұл кепілдік бұйымды сатып алған күннен 12 ай бойына әрекетте болады, және материалдар мен жұмыс істеуіне байланысты ақаулар табылған жағдайда кепілдік қызмет көрсетуді білдіреді. Бұл жағдайда тұтынушы басқасын қоса алғанда, бұйымды тегін жөндеуге құқықты. Бұл кепілдік келесі шарттарды сақтағанда, жарамды:

1. Бұйым тек қана тұрмыстық қажеттіліктерге пайдалану үшін сатып алынуы тиіс. Бұйым пайдалану бойынша нұсқаулыққа, қауіпсіздік бойынша ережелер мен талаптарды сақтай отырып, пайдаланылуы тиіс.
2. Өндірушінің міндеттемесін осы кепілдік бойынша сатушылар – өндірушінің уәкілетті дилерлері және ресми қызмет көрсететін (қызмет көрсету) орталықтар орындайды. Бұл кепілдік өндіруші құзырлық бермеген сатушылардан сатып алынған бұйымдарға таралмайды, олар тұтынушы алдында заңға сәйкес, өздігінен жауап береді.
3. Бұл кепілдік келесі жәйттердің нәтижесінде пайда болған ақауларды жөндеуге, сонымен қатар құрылғының қандай да бір сыртқы қабатының өзгерістері байқалған жағдайда таралмайды, егер де:
 - Бұл кепілдік химиялық, механикалық немесе өзге де әсер етулер болған жағдайда, сондай-ақ, бұйымның ішіне сұйықтық төгілген жағдайда, сонымен қатар, құрт-құмырсқа немесе шыбын-шіркей секілді бөгде заттардың бұйымның ішіне түсіп кетуі, сонымен бірге, бұл ақау микроорганизмдердің, шыбын-шіркей, құрт-құмырсқа секілді жәндіктер мен зиянкестер топтарының іс-әрекет, тіршілігінің салдары нәтижесінде туындаған ақау үшін таралмайды;
 - Бұйымды тікелей мақсаты бойынша емес, дұрыс пайдаланбағанда, оның жиынтықтығына кірмейтін, қосымша керек-жарақтарын пайдаланғанда, сондай-ақ, бұйымды техника қауіпсіздігі ережелері мен талаптарын бұза отырып, орнатқанда және пайдаланғанда;
 - Жарамдылық мерзімі шектеулі әрлеу бөлшектері және шам, батареялар, қоқыс жинауға арналған сыйымдылықтар, белдіктер, қылшақтар, қорғаныс экрандары тозған жағдайда, сондай-ақ басқа да бұйымдарды, олардың пайдалану мерзімі шектеулі болған жағдайда;
 - Авторландырылған (өкілетті) қызмет көрсету орталықтар болып табылмайтын*, тұлғалар немесе фирмалар өндірген бұйымдардың жөндеуі;
4. Бұл кепілдік тек талонның түпнұсқасымен, сатушы берген тауарлы чектің түпнұсқасымен және ақау табылған бұйыммен бірге көрсеткенде ғана жарамды болмақ.
5. Бұл кепілдік тек қана жеке тұрмыстық қажеттілік үшін пайдаланылатын бұйымдарға ғана жарамды, және коммерциялық, өнеркәсіптік немесе кәсіби мақсатта қолданылатын бұйымдарға таралмайды.

POLARIS бұйымдарына кепілдік қызмет көрсету мәселелері бойынша Өзіңіздің жергілікті POLARIS ресми сатушыңызға хабарласыңыз.

** Авторландырылған (өкілетті) сервистік орталықтардың мекен-жайлары Компания сайтында: www.polar.ru*