

SAMSUNG

ПОЛНОЕ РУКОВОДСТВО

HW-Q800A

Откройте новые грани возможного









Спасибо за приобретение данного устройства Samsung.

Для получения полного комплекса услуг зарегистрируйте ваше устройство на сайте www.samsung.com/register

МЕРЫ ПРЕДОСТОРОЖНОСТИ

ПРЕДУПРЕЖДЕНИЯ ДЛЯ БЕЗОПАСНОГО ИСПОЛЬЗОВАНИЯ

ВО ИЗБЕЖАНИЕ ПОРАЖЕНИЯ ЭЛЕКТРИЧЕСКИМ ТОКОМ НЕ ОТКРЫВАЙТЕ КРЫШКУ (ИЛИ ЗАДНЮЮ ПАНЕЛЬ) УСТРОЙСТВА. ВНУТРИ УСТРОЙСТВА ОТСУТСТВУЮТ ДЕТАЛИ, РЕМОНТ КОТОРЫХ МОЖЕТ ВЫПОЛНЯТЬ ПОЛЬЗОВАТЕЛЬ. ОБСЛУЖИВАНИЕ ДОЛЖНО ПРОИЗВОДИТЬСЯ КВАЛИФИЦИРОВАННЫМИ СПЕЦИАЛИСТАМИ. Описание символов, которые могут быть на устройстве Samsung, см. в таблице ниже.

ВНИМАНИЕ	
	ОПАСНОСТЬ ПОРАЖЕНИЯ ЭЛЕКТРИЧЕСКИМ ТОКОМ НЕ ОТКРЫВАТЬ!
	Этот символ свидетельствует о том, что внутри изделия имеется высокое напряжение. Любой контакт с деталями внутри изделия представляет опасность.
	Этот символ означает, что к изделию прилагается важный документ, касающийся его эксплуатации и технического обслуживания.
	Изделие класса II: этот символ означает, что данное изделие не требует заземления. Если этот символ отсутствует на изделии с проводом питания, изделие ДОЛЖНО иметь надежное соединение с защитным заземлением (заземлением).
	Напряжение переменного тока: этот символ означает, что указанное номинальное напряжение относится к переменному току.
	Напряжение постоянного тока: этот символ означает, что указанное номинальное напряжение относится к постоянному току.
	Внимание!, Перед использованием ознакомьтесь с инструкциями: этот символ призывает пользователей ознакомиться со сведениями по безопасности, приведенными в руководстве пользователя.
	Символ «не для пищевой продукции» применяется в соответствии с техническим регламентом Таможенного союза «О безопасности упаковки» 005/2011 и указывает на то, что упаковка данного продукта не предназначена для повторного использования и подлежит утилизации. Упаковку данного продукта запрещается использовать для хранения пищевой продукции.
	Символ «петля Мебиуса» указывает на возможность утилизации упаковки. Символ может быть дополнен обозначением материала упаковки в виде цифрового и/или буквенного обозначения.

ПРЕДУПРЕЖДЕНИЕ

- Чтобы снизить риск возникновения пожара или поражения электрическим током, не подвергайте это устройство воздействию дождя или влаги.

ВНИМАНИЕ

- Чтобы отключить устройство от электросети, необходимо извлечь вилку кабеля питания из розетки, соответственно, вилка всегда должна содержаться в исправном состоянии.
- Не подвергайте это устройство воздействию воды. Не ставьте на устройство предметы, заполненные жидкостью, например вазы.
- Для полного отключения питания устройства следует извлечь вилку из розетки. Поэтому вилка должна быть всегда доступна.

МЕРЫ ПРЕДОСТОРОЖНОСТИ

1. Убедитесь, что источник питания переменного тока в вашем доме соответствует требованиям к питанию, приведенным на идентификационной наклейке внизу устройства. Установите устройство горизонтально на подходящую поверхность (мебель), обеспечив достаточное места вокруг него для вентиляции 7 - 10 см. Убедитесь, что вентиляционные отверстия не перекрыты. Не устанавливайте устройство на усилители или другое оборудование, которое может сильно нагреться.
Данное устройство предназначено для продолжительного использования.
Для отключения устройства отсоедините сетевую вилку из розетки. Если устройство не используется в течение длительного времени, отключите его от сети.
2. Во время грозы отсоединяйте сетевую вилку от розетки. Скачки напряжения питания во время грозы могут повредить устройство.
3. Не подвергайте устройство воздействию прямых солнечных лучей и других источников тепла. Это может вызвать перегрев и привести к неисправности устройства.
4. Защищайте проигрыватель от попадания влаги (например, вода из вазы), не подвергайте его чрезмерному нагреванию (например, не ставьте рядом с камином) и не оставляйте вблизи устройств, излучающих сильные магнитные или электрические поля. В случае неисправной работы устройства отсоедините кабель питания от источника переменного тока.
В случае неисправной работы устройства отсоедините кабель питания от источника переменного тока. Устройство предназначено только для личного использования. При хранении устройства в условиях низкой температуры возможно образование конденсата. При транспортировке устройства в зимнее время не включайте его приблизительно в течение 2 часов, пока температура устройства не достигнет комнатной температуры.
5. Батарея, используемая в этом устройстве, содержит химические вещества, способные нанести вред окружающей среде. Не выбрасывайте батарею вместе с бытовым мусором. Не подвергайте батарею воздействию высоких температур, прямых солнечных лучей или огня. Не допускайте короткого замыкания или нагревания батареи, не разбирайте ее.
ВНИМАНИЕ: В случае неправильной замены батареи существует опасность взрыва. Для замены используйте только батареи того же типа.

СОДЕРЖАНИЕ

01	Проверка компонентов	6
02	Обзор устройства	7
	Передняя панель / верхняя панель Soundbar	7
	Нижняя панель Soundbar	7
03	Использование пульта дистанционного управления устройства Soundbar	9
	Установка батареек перед использованием пульта дистанционного управления (2 батарейки AA)	9
	Как использовать пульт дистанционного управления	9
	Активный усилитель голоса (AVA)	10
	Использование скрытых кнопок (кнопки с несколькими функциями)	11
	Выходные характеристики для различных режимов звуковых эффектов	11
	Регулировка громкости устройства Soundbar с помощью пульта дистанционного управления телевизора	12
04	Подключение устройства Soundbar	13
	Подключение питания и устройств	13
	– Подключение сабвуфера вручную	13
	– Светодиодные индикаторы на задней панели сабвуфера	14
	Подключение SWA-9500S (продается отдельно) к Soundbar	15
05	Использование проводного соединения к телевизору	16
	Способ 1.Подключение с помощью кабеля HDMI	16
	– Подключение телевизора с поддержкой HDMI ARC (Обратный аудиоканал)	16
	Способ 2.Подключение с помощью оптического кабеля	17
06	Использование беспроводного подключения к телевизору	18
	Способ 1.Подключение по Bluetooth	18
	Способ 2.Подключение по Wi-Fi	19
07	Подключение к внешнему устройству	20
	Способ 1.Подключение с помощью кабеля HDMI (возможность декодирования и воспроизведения Dolby Atmos)	20
	Способ 2.Подключение с помощью оптического кабеля	21
08	Подключение мобильного устройства	22
	Способ 1.Подключение по Bluetooth	22
	Способ 2.Подключение по беспроводной сети (Wi-Fi)	23
	Начало работы с Amazon Alexa (встроенным ассистентом Alexa)	24
	Начало работы с Alexa на устройстве Amazon (работает с Alexa)	25
	Использование функции Tap Sound	26
09	Подключение к Apple AirPlay 2	27
	Подключение и использование с устройством Apple	27
10	Установка настенного крепления	28
	Меры предосторожности при установке	28
	Компоненты для крепления на стену	28

11	Установка устройства Soundbar над подставкой для телевизора	29
	Компонент	29
12	Обновление ПО	30
	Автоматическое обновление	30
	Обновление через USB	30
	Инициализация	31
13	Поиск и устранение неисправностей	31
14	Лицензия	33
15	Примечание о лицензии с открытым исходным кодом	33
16	Важные примечания об обслуживании	33
17	Характеристики и рекомендации	34
	Технические характеристики	34

01 ПРОВЕРКА КОМПОНЕНТОВ

		
Основное устройство Soundbar	Пульт дистанционного управления Soundbar / батарейки	Сабвуфер
		
Кабель питания (сабвуфер, устройство Soundbar)	Адаптер переменного/постоянного тока (Soundbar)	Кабель HDMI
		
Направляющая настенного крепления	Держатель винта	Винт (M4 x Д10)
		
Крепление кронштейна к стене	Резиновая ножка	

- Характеристики источника электропитания и потребления электроэнергии указаны на наклейке на корпусе устройства. (Наклейка: Нижняя панель основного устройства Soundbar)
- Для приобретения дополнительных компонентов или кабелей обратитесь в Сервисный центр Samsung или Службу поддержки Samsung.
- Для подробной информации о настенном креплении или резиновой ножке см. страницы 28~30.
- Конструкция, характеристики и экран приложений могут быть изменены без предварительного уведомления.
- Внешний вид аксессуаров может отличаться от изображений выше.

02 ОБЗОР УСТРОЙСТВА

Передняя панель / верхняя панель Soundbar

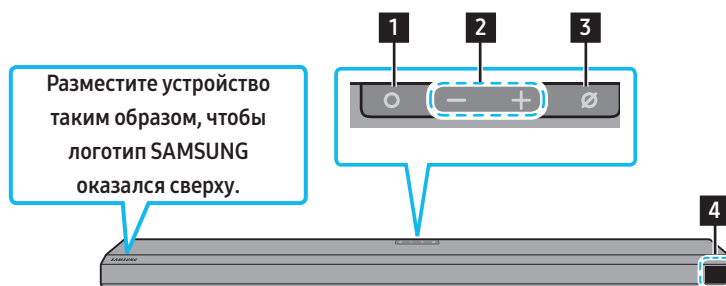

1	Кнопка (Многофункциональную) <ul style="list-style-type: none">• В режиме ожидания нажмите (Многофункциональную) на пульте дистанционного управления, чтобы включить Soundbar.• Нажмите (Многофункциональную), чтобы изменить источник входного сигнала.
2	Кнопка + (Громкость) Регулирование громкости.
3	Кнопка (Включение/выключение микрофона) Нажмите кнопку, чтобы включить или выключить микрофон.
4	Дисплей Отображает состояние и текущий режим устройства. D.IN → HDMI → Wi-Fi → BT

- При подключении кабеля питания переменного тока кнопка питания начинает работать через 4-6 секунд после подключения.
- При включении данного устройства произойдет задержка от 4 до 5 секунд, прежде чем будет воспроизведен характерный звук.
- Если вы слышите звук с телевизора и Soundbar одновременно, перейдите в меню "**Настройки**" для звука телевизора и переключите динамик телевизора на "**Внешний динамик**".

Нижняя панель Soundbar

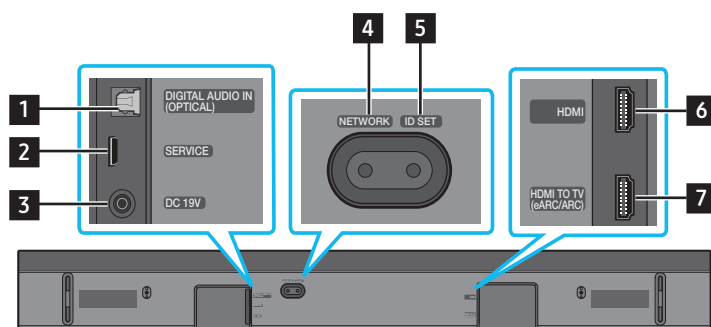

1	DIGITAL AUDIO IN (OPTICAL) Подключение к цифровому (оптическому) выходу внешнего устройства.(См. страницу 21)
2	SERVICE Подключение USB-накопителя для обновления программного обеспечения устройства.
3	DC 19V (Вх. источника питания) Подключение адаптера питания переменного/постоянного тока.(См. страницу 13)
4	NETWORK Нажмите, чтобы подключиться к беспроводной сети (Wi-Fi) через приложение SmartThings .
5	ID SET Нажмите, чтобы подключить Soundbar к динамикам системы объемного звучания и сабвуферу по беспроводной сети. (Динамик объемного звучания продается отдельно.)

6	HDMI Одновременный ввод цифровых видео- и аудиосигналов с помощью кабеля HDMI. Подключение к выходу HDMI внешнего устройства.(См. страницу 20)
7	HDMI TO TV (eARC/ARC) Подключение к разъему HDMI на телевизоре.(См. страницу 16)

- При отсоединении кабеля адаптера питания переменного/постоянного тока от настенной розетки потяните за штепсельную вилку.
Не тяните за сам кабель.
- Не подключайте данное устройство или другие компоненты к розетке переменного тока до тех пор, пока все компоненты не будут соединены.

03 ИСПОЛЬЗОВАНИЕ ПУЛЬТА ДИСТАНЦИОННОГО УПРАВЛЕНИЯ УСТРОЙСТВА SOUNDBAR





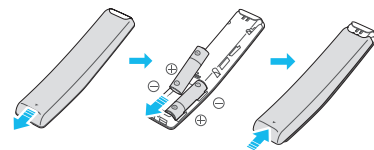

Установка батареек перед использованием пульта дистанционного управления (2 батарейки AA)

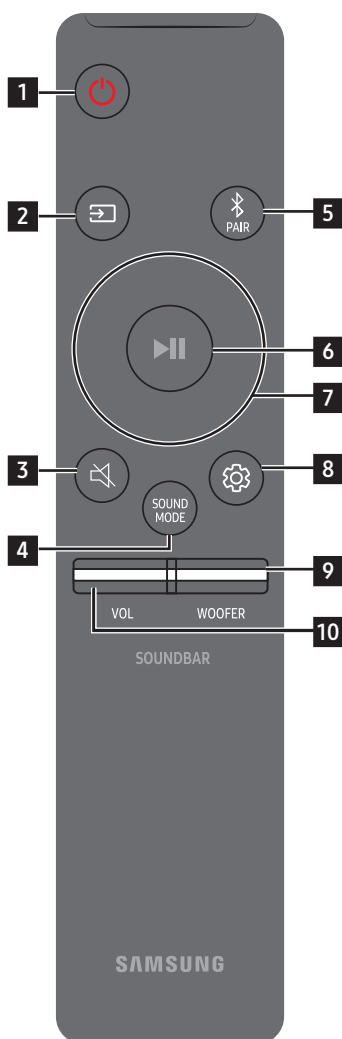





Сдвиньте заднюю крышку в направлении стрелки, пока она не будет полностью снята. Вставьте 2 батарейки AA (1,5В), расположив их в правильной полярности. Установите крышку батарейного отсека в исходное положение.

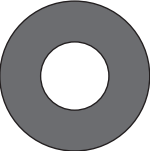

Как использовать пульт дистанционного управления

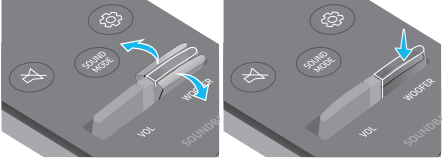

1	 Питание	Включение и выключение устройства Soundbar. <ul style="list-style-type: none"> • Функция автоматического выключения Устройство автоматически выключается в следующих ситуациях: <ul style="list-style-type: none"> • В режиме D.IN / HDMI / Wi-Fi / BT при отсутствии аудиосигнала в течении 18 минут.
2	 Источник	Нажмите для выбора источника, подключенного к устройству Soundbar.
3	 Выключить звук	Нажмите кнопку  (Выключить звук), чтобы выключить звук. Нажмите эту кнопку еще раз для включения звука.
4	 SOUND MODE	Возможен выбор необходимого звукового режима: STANDARD , SURROUND , GAME PRO или ADAPTIVE SOUND . <ul style="list-style-type: none"> • STANDARD Воспроизводит оригинальный звук. • SURROUND Обеспечивает более широкое звуковое поле в сравнении со стандартным. • GAME PRO Обеспечивает стереоскопический звук, способствующий погружению в экранное действие во время игры. • ADAPTIVE SOUND Анализирует содержимое в режиме реального времени и автоматически обеспечивает оптимальное звуковое поле на основе характеристик содержимого.
5	 Bluetooth PAIR	Переключите устройство Soundbar в режим сопряжения по Bluetooth. Нажмите на кнопку и ждите появления экрана « BT PAIRING » для подключения к новому устройству Bluetooth.
6	 Воспроизведение / Пауза	Нажатием этой кнопки можно также воспроизвести или приостановить музыку.

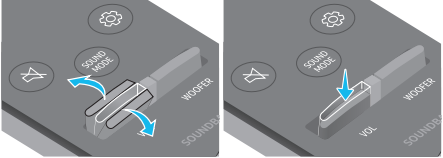
<p>7</p>	 <p>Вверх/Вниз/ Влево/Вправо</p>	 <p>Нажмите указанные области для выбора Вверх/Вниз/Влево/Вправо.</p> <p>Нажмите Вверх/Вниз/Влево/Вправо на кнопке для выбора или установки функций.</p> <ul style="list-style-type: none"> • Пропустить музыкальный файл Нажмите кнопку Вправо, чтобы выбрать следующий музыкальный файл. Нажмите кнопку Влево, чтобы выбрать предыдущий музыкальный файл. • ID SET Используйте этот параметр, если сабвуфер или динамики системы объемного звучания не подключены или нуждаются в повторном подключении. Когда устройство выключено, нажмите и удерживайте кнопку Вверх в течение 5 секунд, чтобы выполнить функцию ID SET. (См. страницу 14.)
<p>8</p>	 <p>Управление звуком</p>	<p>При нажатии этой кнопки последовательно отображаются элементы настройки, такие как AVA, TREBLE, BASS, SYNC, CENTER LEVEL, FRONT TOP LEVEL и VIRTUAL ON/OFF. Нужный элемент можно отрегулировать при помощи кнопок Вверх/Вниз.</p> <ul style="list-style-type: none"> • Для контроля громкости высоких или низких частот выберите в настройках звука элемент TREBLE или BASS, а затем отрегулируйте уровень громкости в диапазоне от -6 до +6, используя кнопки Вверх/Вниз. • Нажмите и удерживайте кнопку  (Управление звуком) в течение примерно 5 секунд, чтобы отрегулировать звук для каждого частотного диапазона. Можно выбрать частоты 150 Гц, 300 Гц, 600 Гц, 1,2 кГц, 2,5 кГц, 5 кГц и 10 кГц, используя кнопки Влево/Вправо, и каждая из этих частот может быть отрегулирована в диапазоне от -6 до +6 с помощью кнопок Вверх/Вниз. (Убедитесь, что выбран звуковой режим «STANDARD».) • Для контроля громкости каждого динамика выберите в настройках звука элемент CENTER LEVEL или FRONT TOP LEVEL, а затем отрегулируйте уровень громкости в диапазоне от -6 до +6, используя кнопки Вверх/Вниз. • Если видео и аудио не синхронизированы между телевизором и Soundbar, выберите в разделе "Управление звуком" элемент SYNC, а затем установите задержку аудио от 0 до 300 мс, используя кнопки Вверх/Вниз. • Элемент SYNC поддерживается только для некоторых функций. • Если динамики объемного звучания подключены, выберите REAR LEVEL, REAR TOP LEVEL, а затем используйте кнопки Вверх/Вниз для регулировки громкости в диапазоне от -6 до +6. • Для функции динамика VIRTUAL можно задать значение ON/OFF, используя кнопки Вверх/Вниз.
<p>9</p>	 <p>УРОВЕНЬ ГРОМКОСТИ ВУФЕРА ("НИЗКИЕ ЧАСТОТЫ")</p>	 <p>Нажимайте кнопку вверх или вниз для регулировки громкости вуфера (низких частот) до уровня -12 или в диапазоне от -6 до +6. Чтобы установить громкость вуфера (низкие частоты) на 0 (по умолчанию), нажмите эту кнопку.</p>
<p>10</p>	 <p>ГРОМКОСТЬ</p>	 <p>Нажмите кнопку вверх или вниз для регулировки громкости звука.</p> <ul style="list-style-type: none"> • Выключить звук Чтобы выключить звук, нажмите кнопку VOL. Нажмите эту кнопку еще раз для включения звука.

Активный усилитель голоса (AVA)

- Анализирует внешний шум в реальном времени при воспроизведении звука на Soundbar, обеспечивая четкое звучание голоса при воспроизведении аудио.
- Во время анализа никакие данные не сохраняются.

Использование скрытых кнопок (кнопки с несколькими функциями)

Скрытая кнопка		Справочная страница
Кнопка пульта дистанционного управления	Функция	
ГРОМКОГОВОРИТЕЛЬ (Вверх)	Пульт дистанционного управления ТВ Вкл./ Выкл. (Режим ожидания)	страница 12
Вверх	ID SET	страница 14
 (Управление звуком)	Эквалайзер 7-полосный	страница 10

Выходные характеристики для различных режимов звуковых эффектов

Эффект	Вход	Выход	
		Только с сабвуфером	С сабвуфером и комплектом беспроводных задних динамиков
STANDARD	2.0 канала	2.1 канала	2.1 канала
	5.1 канала	3.1 канала	5.1 канала
SURROUND	2.0 канала	3.1.2 канала	5.1.4 канала
	5.1 канала	3.1.2 канала	5.1.4 канала
GAME PRO	2.0 канала	3.1.2 канала	5.1.4 канала
	5.1 канала	3.1.2 канала	5.1.4 канала
ADAPTIVE SOUND	2.0 канала	3.1.2 канала	5.1.4 канала
	5.1 канала	3.1.2 канала	5.1.4 канала

- Когда источником входящего сигнала является Dolby Atmos® или DTS:X, настройка только сабвуфера обеспечивает 3.1.2-канальный звук, а настройка сабвуфера и комплекта беспроводных задних динамиков обеспечивает 5.1.4-канальный звук.
- Комплект беспроводных задних динамиков Samsung можно приобрести отдельно. Для этого обратитесь в магазин, в котором приобрели устройство Soundbar.
- Динамики объемного звучания не будут воспроизводить звук для 2-канального выхода, пока используется режим **STANDARD**. Чтобы включить звук для динамиков объемного звучания, измените режим эффектов на **SURROUND**.

Регулировка громкости устройства Soundbar с помощью пульта дистанционного управления телевизора

Регулируйте громкость устройства Soundbar с помощью пульта дистанционного управления ТВ.

- Данная функция может быть использована только с ИК-пультами дистанционного управления. Пульты дистанционного управления Bluetooth (пульты, требующие сопряжения) не поддерживаются.
- Установите для динамика телевизора значение **Внешний динамик**, чтобы использовать эту функцию.
- Производители, поддерживающие данную функцию:
VIZIO, LG, Sony, Sharp, PHILIPS, PANASONIC, TOSHIBA, Hisense, RCA

1. Отключите устройство Soundbar.

2. Нажмите кнопку **WOOFER** вверх и удерживайте ее в течение 5 секунд.

При каждом нажатии и удержании кнопки **WOOFER** в течение 5 секунд режим устройства переключается в следующем порядке: **OFF-TV REMOTE** (режим по умолчанию), **SAMSUNG-TV REMOTE**, **ALL-TV REMOTE**.

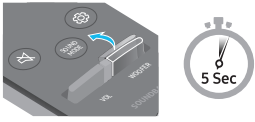
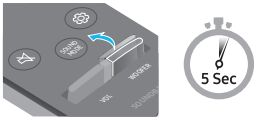
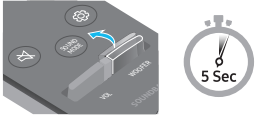
Кнопка пульта дистанционного управления	Дисплей	Состояние
	(Стандартный режим) OFF-TV REMOTE	Выключение пульта дистанционного управления ТВ.
	SAMSUNG-TV REMOTE	Включение ИК-пульта дистанционного управления телевизора Samsung.
	ALL-TV REMOTE	Включение ИК-пульта дистанционного управления телевизора сторонних производителей.

04 ПОДКЛЮЧЕНИЕ УСТРОЙСТВА SOUNDBAR

Подключение питания и устройств

С помощью компонентов питания подключите сабвуфер и устройство Soundbar к электрической розетке, соблюдая следующий порядок действий:

- Характеристики необходимого источника электрического питания и потребления электроэнергии указаны на наклейке на корпусе устройства. (Наклейка: Нижняя панель основного устройства Soundbar)
1. Подключите сетевой шнур к сабвуферу.



Задняя панель сабвуфера

2. Сначала подключите кабель питания к адаптеру переменного/постоянного тока. Подключите адаптер переменного/постоянного тока (с помощью кабеля питания) к устройству Soundbar.

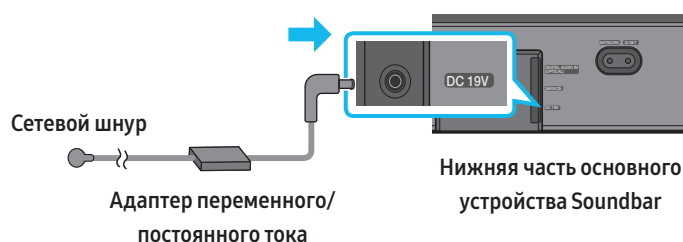

3. Подключите питание к устройству Soundbar и сабвуферу. Сабвуфер подключается автоматически при включении устройства Soundbar.

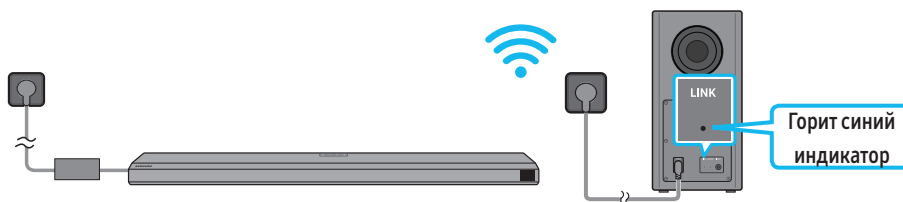

ПРИМЕЧАНИЕ

- Подключите питание сабвуфера перед подключением к устройству Soundbar. При включении устройства Soundbar будет произведено автоматическое подключение к сабвуферу.
- Если отсоединить кабель питания и снова подключить его во время работы устройства, Soundbar включится автоматически.
- Убедитесь в ровном положении адаптера переменного/постоянного тока на столе или полу. Если поместить адаптер переменного/постоянного тока так, что он висит с направленным вверх входным сетевым шнуром, вода или другие посторонние вещества могут проникнуть в адаптер и привести к его неисправности.

Подключение сабвуфера вручную

Действия, которые необходимо выполнить перед подключением сабвуфера вручную:

- Проверьте правильность подключения кабелей питания к устройству Soundbar и сабвуферу.
- Убедитесь, что устройство Soundbar выключено.

1. Отключите основное устройство Soundbar.

2. Нажмите и удерживайте **ID SET** на задней панели сабвуфера не менее 5 секунд.

- Красный индикатор на задней панели сабвуфера выключается, а синий индикатор начинает мигать.

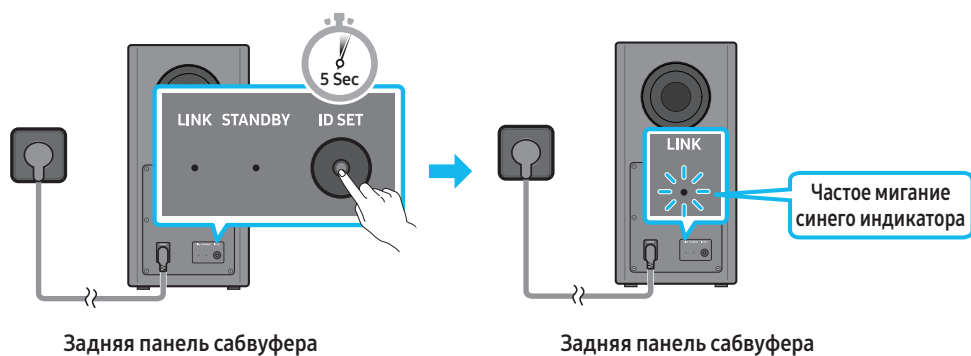

3. Нажмите кнопку **Вверх** на пульте дистанционного управления и удерживайте ее в течение 5 секунд.

- На дисплее Soundbar отобразится сообщение **ID SET**, которое через некоторое время пропадет.
- Soundbar автоматически включится после завершения процесса **ID SET**.

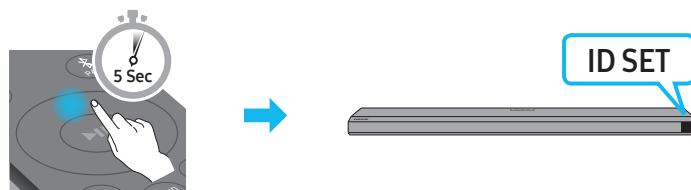



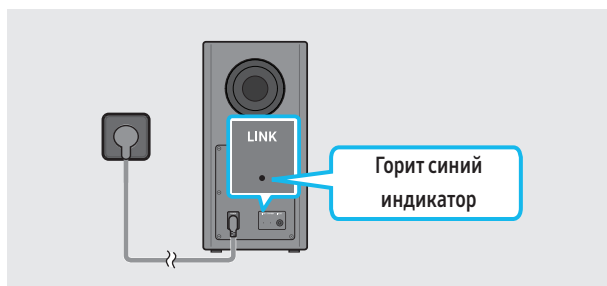



4. Убедитесь, что светодиодный индикатор СОЕДИНЕНИЯ горит синим цветом (это означает, что подключение завершено).



После установки соединения между устройством Soundbar и беспроводным сабвуфером светодиодный индикатор СОЕДИНЕНИЯ перестанет мигать и будет гореть синим цветом.

Светодиодные индикаторы на задней панели сабвуфера

Светодиодный индикатор	Состояние	Описание	Решение
 	Вкл.	Успешно подключен (обычный режим работы)	-
	Мигает	Восстановление соединения	Проверьте правильность подключения кабеля питания к основному устройству Soundbar или подождите примерно 5 минут. Если светодиодный индикатор продолжает мигать, попробуйте подключить сабвуфер вручную. См. страницу 13.
 	Вкл.	В режиме ожидания (основное устройство Soundbar выключено)	Проверьте правильность подключения кабеля питания к основному устройству Soundbar.
		Подключение не удалось	Выполните повторное подключение. См. инструкции по ручному подключению на стр. 13.
 	Мигает	Сбой	См. контактную информацию сервисного центра Samsung в этом руководстве.

ПРИМЕЧАНИЕ

- Если основное устройство выключено, беспроводной сабвуфер перейдет в режим ожидания, а светодиод **STANDBY** на задней панели сабвуфера загорится красным цветом, после того как несколько раз мигнет синим цветом.
- При использовании рядом с устройством Soundbar другого устройства, работающего на той же частоте, помехи могут вызвать прерывание звука.

- Максимальное расстояние передачи беспроводного сигнала основного устройства составляет около 10 м, но может различаться в зависимости от условий эксплуатации. Если между основным устройством и беспроводным сабвуфером находится железобетонная или металлическая стена, система может не работать полностью, так как беспроводной сигнал не может пройти через металл.

ОСТОРОЖНО

- Беспроводные приемные антенны встроены в беспроводной сабвуфер. Не допускайте попадания воды и влаги на этот компонент.
- Для оптимального прослушивания убедитесь, что вокруг беспроводного сабвуфера и беспроводного модуля приемника (продается отдельно) нет никаких препятствий.

Подключение SWA-9500S (продается отдельно) к Soundbar

Расширение до настоящего беспроводного объемного звучания через подключение комплекта беспроводных задних динамиков Samsung (SWA-9500S, продается отдельно) к устройству Soundbar.

Подробную информацию о подключении см. в руководстве к комплекту беспроводных задних динамиков Samsung.

05 ИСПОЛЬЗОВАНИЕ ПРОВОДНОГО СОЕДИНЕНИЯ К ТЕЛЕВИЗОРУ

Способ 1. Подключение с помощью кабеля HDMI

⚠ ОСТОРОЖНО

- При одновременном подключении кабеля HDMI и оптического кабеля сигнал HDMI принимается в первую очередь.
- Для подключения телевизора к устройству Soundbar с помощью кабеля HDMI, убедитесь в подключении к разъемам, отмеченным надписью ARC. В противном случае, воспроизведение звука с ТВ может отсутствовать.
- Рекомендуемый кабель: **High Speed HDMI Cable with Ethernet**.

Подключение телевизора с поддержкой HDMI ARC (Обратный аудиоканал)

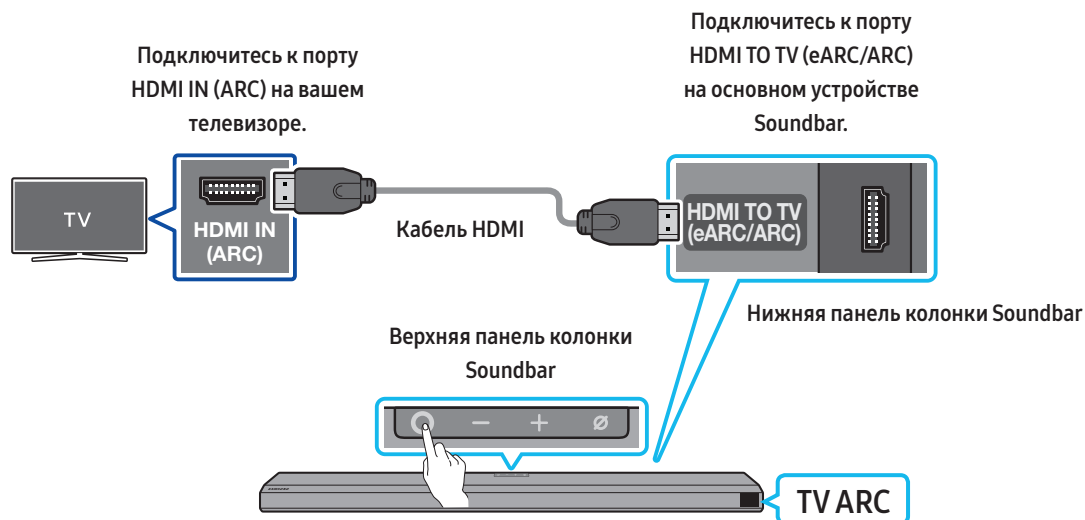

1. Выключите устройство Soundbar и ТВ, а затем подключите кабель HDMI, как показано на рисунке.
2. Включите устройство Soundbar и ТВ.
3. «TV ARC» отображается на окне дисплея основного устройства Soundbar и воспроизводится звук ТВ с устройства Soundbar.
 - Если звук телевизора не выводится, нажмите **○ (Многофункциональную)** на верхней панели Soundbar или кнопку **☰ (Источник)** на пульте дистанционного управления, чтобы переключиться в режим «D.IN». На экране попеременно отображаются «D.IN» и «TV ARC», и воспроизводится звук ТВ.
 - При подключении телевизора, поддерживающего функцию eARC, на дисплее появится сообщение "eARC" и прозвучит звуковой сигнал.
 - Чтобы подключиться к eARC, для функции eARC в меню телевизора должно быть установлено значение "Вкл.". Для получения подробной информации о настройке см. руководство пользователя телевизора. (например, телевизор Samsung: Домашний экран (🏠) → Настройки (⚙) → Звук → Расширенные настройки → Режим HDMI-eARC (Авто))
 - Если «TV ARC» не отображается в окне дисплея основного устройства Soundbar, убедитесь в том, что кабель HDMI подключен к правильному порту.
 - Используйте кнопки громкости на пульте дистанционного управления ТВ для изменения громкости на устройстве Soundbar.

ПРИМЕЧАНИЕ

- При подключении телевизора с поддержкой HDMI ARC (Обратный аудиоканал) к устройству Soundbar через кабель HDMI можно выполнять цифровую передачу видео- и аудиоданных без необходимости подключения отдельного оптического кабеля.
- Рекомендуется по возможности использовать кабель HDMI без сердечника. При использовании кабеля HDMI с сердечником диаметр кабеля не должен превышать 14 мм.
- Это функция не доступна, если кабель HDMI не поддерживает технологию ARC.
- Если звук радиопередачи закодирован в формате Dolby Digital, а параметр «Digital Output Audio Format» на вашем телевизоре установлен на формат PCM, рекомендуется изменить данный параметр на формат Dolby Digital. При изменении параметров на телевизоре качество звука будет улучшено. (В меню телевизора пункты Dolby Digital и PCM могут называться по-разному в зависимости от производителя устройства.)

Способ 2. Подключение с помощью оптического кабеля

Контрольный список проверки перед подключением

- При одновременном подключении кабеля HDMI и оптического кабеля сигнал HDMI принимается в первую очередь.
- При использовании оптического кабеля и разъемов с защитными колпачками убедитесь, что защитные колпачки сняты.

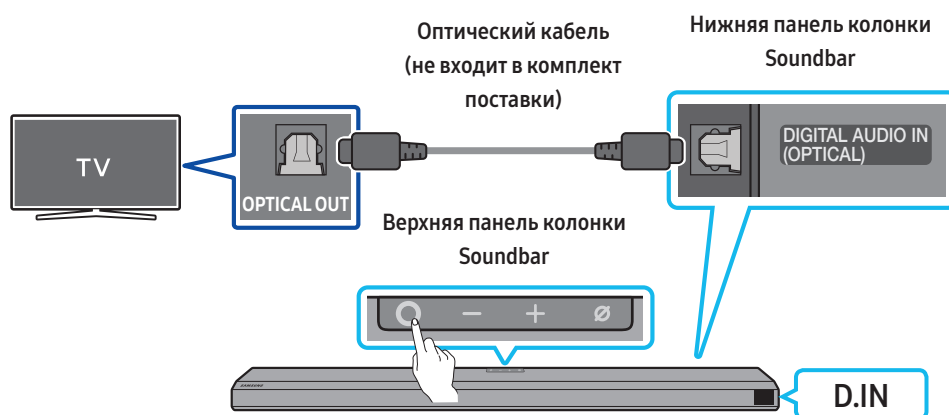

1. Выключите телевизор и устройство Soundbar, подключите порт **DIGITAL AUDIO IN (OPTICAL)** на устройстве Soundbar и OPTICAL порт на телевизоре с помощью оптического кабеля (не входит в комплект поставки), как показано на рисунке.
2. Включите устройство Soundbar и ТВ.
3. Для выбора режима **D.IN** нажмите **○ (Многофункциональную)** на верхней панели Soundbar или кнопку **☰ (Источник)** на пульте дистанционного управления.
4. Звук с ТВ начнет воспроизводиться с устройства Soundbar.

Использование функции Q-Symphony

Для работы функции Q-Symphony устройство Soundbar синхронизируется с телевизором Samsung для вывода звука через оба устройства, чтобы обеспечить оптимальный эффект объемного звучания. Если устройство Soundbar подключено, в меню **Sound Output** на телевизоре появится пункт "TV+Soundbar". Выберите соответствующее меню.

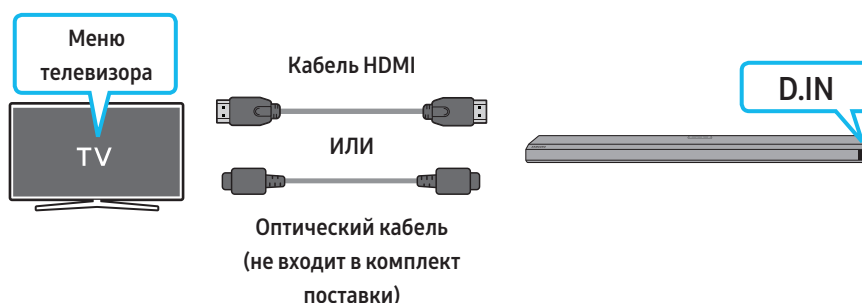

- Пример меню на телевизоре: **TV + [AV] Название серии Soundbar (HDMI)**

ПРИМЕЧАНИЕ

- Эта функция используется в соответствии с кодеком, который поддерживается телевизором.
- Эта функция поддерживается только при подключении кабеля HDMI или оптического кабеля (не входит в комплект поставки).
- Эта функция доступна лишь на некоторых телевизорах Samsung и на некоторых моделях устройства Soundbar.

Использование функции Spacefit sound

Обеспечивает оптимальное качество звука за счет анализа пространства.

Для включения этой функции включите режим **Adaptive Sound+** в меню телевизора Samsung.

(Домашний экран (🏠) → Настройки (⚙️) → Общие → Настройки режима Intelligent → Adaptive Sound+)

ПРИМЕЧАНИЕ

- При включении режима **Adaptive Sound+** на телевизоре режим звучания Soundbar автоматически изменится на **Adaptive Sound+**.
- Эта функция работает, если устройство Soundbar подключено к какому-либо телевизору Samsung.

06 ИСПОЛЬЗОВАНИЕ БЕСПРОВОДНОГО ПОДКЛЮЧЕНИЯ К ТЕЛЕВИЗОРУ

Способ 1. Подключение по Bluetooth

При подключении телевизора Samsung с помощью Bluetooth можно прослушивать стерео звук без необходимости подключения кабелей.

- Возможно одновременное подключение только одного телевизора.
- Возможно подключение телевизора Samsung с поддержкой Bluetooth. Проверьте характеристики вашего телевизора.

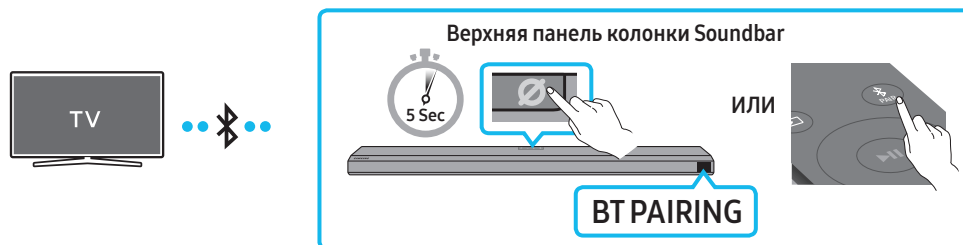

Начальное подключение

1. Нажмите кнопку **PAIR** на пульте дистанционного управления Soundbar, чтобы включить режим **BT PAIRING**.

(ИЛИ) а. Нажмите **○ (Многофункциональную)** на верхней панели, а затем выберите "BT".

При обнаружении ранее подключавшихся устройств надпись «BT» автоматически изменится на «BT PAIRING» или «BT READY» в течение нескольких секунд.

б. При появлении сообщения "BT READY" нажмите и удерживайте кнопку **⊗ (Включение/выключение микрофона)** на верхней панели Soundbar не менее 5 секунд, пока не появится сообщение "BT PAIRING".

2. Выберите режим Bluetooth на телевизоре Samsung.

(Например: Домашний экран (🏠) → Настройки (⚙️) → Звук → Звуковой вывод → Список динамиков Bluetooth → [AV] Samsung Soundbar Q800A (Bluetooth))

3. Выберите "[AV] Samsung Soundbar Q800A" из списка на экране телевизора.

Доступное устройство Soundbar будет обозначено надписью «Необходимо выполнить сопряжение» или «Сопряжено» в списке устройств Bluetooth на телевизоре. Для подключения телевизора Samsung к устройству Soundbar выберите сообщение, а затем установите соединение.

- При подключении телевизора Samsung на переднем дисплее устройства Soundbar появится надпись [Имя ТВ] → «BT».

4. Теперь можно прослушивать звук телевизора Samsung с устройства Soundbar.

- После первого подключения устройства Soundbar к вашему телевизору Samsung, используйте режим «BT READY» для повторного подключения.

Если устройство не может подключиться

- Если в списке динамиков телевизора Samsung есть устройство Soundbar (например, [AV] Samsung Soundbar Q800A), удалите его.
- Затем повторите шаги с 1 по 3.

Отключение устройства Soundbar от телевизора Samsung

Чтобы выбрать режим, отличный от BT, нажмите **○ (Многофункциональную)** на верхней панели Soundbar или кнопку **⏮ (Источник)** на пульте дистанционного управления.

- Отключение занимает время, потому что телевизор Samsung должен принять отклик от устройства Soundbar. (Время, необходимое для этой процедуры, может различаться в зависимости от модели телевизора Samsung)

В чем разница между BT READY и BT PAIRING?

- **BT READY:** Этот режим позволяет выполнить повторное подключение любого телевизора Samsung или мобильного устройства, которое было подключено ранее.
- **BT PAIRING:** Этот режим позволяет подключить новое устройство к Soundbar. (Нажмите кнопку **PAIR** на пульте дистанционного управления Soundbar или нажмите кнопку **⊗ (Включение/выключение микрофона)** на верхней панели Soundbar и удерживайте ее не менее 5 секунд, когда Soundbar находится в режиме BT.)

Заметки о Bluetooth-подключении

- Расположите новое устройство на расстоянии до 1 м для подключения по Bluetooth.
- Если при подключении устройства Bluetooth запрашивается PIN-код, введите <0000>.
- Устройство Soundbar автоматически выключится после 18 минут в режиме готовности.
- Устройство Soundbar может не выполнять поиск устройств Bluetooth или не подключаться должным образом в следующих условиях
 - При наличии мощного электрического поля вокруг устройства.
 - При одновременном сопряжении нескольких устройств Bluetooth с устройством Soundbar.
 - При включенном или находящемся не на месте устройстве Bluetooth или в случае неисправности.
- Электронные устройства могут вызывать радиопомехи. Устройства, генерирующие электромагнитные волны, следует держать подальше от основного устройства Soundbar, например, микроволновые печи, устройства беспроводной локальной сети и т.д.

Способ 2. Подключение по Wi-Fi

Контрольный список проверки перед подключением

- Подключение по Wi-Fi доступно только на телевизоре Samsung.
 - Проверьте, включен ли **беспроводной маршрутизатор (Wi-Fi)** и **подключен ли телевизор к маршрутизатору**.
 - Телевизор и устройство Soundbar должны быть подключены к одной беспроводной сети (Wi-Fi).
 - Если ваш беспроводной маршрутизатор (Wi-Fi) использует канал DFS, установить подключение по Wi-Fi между телевизором и устройством Soundbar будет невозможно. Обратитесь к поставщику интернет-услуг для получения дополнительной информации.
 - Меню телевизора может отличаться в зависимости от года выпуска, см. руководство пользователя своего ТВ.
 - Для подключения телевизора к устройству Soundbar по Wi-Fi сначала подключите устройство Soundbar к беспроводному маршрутизатору. Для получения подробной информации о подключении по Wi-Fi см. страницу 23.
1. Для получения подробной информации о подключении к Soundbar по Wi-Fi см. раздел "**Способ 2. Подключение по беспроводной сети (Wi-Fi)**" на странице 23.
 2. Измените источник входного сигнала телевизора на устройство Soundbar в меню «Аудио».
 - **Телевизоры Samsung, выпущенные в 2017 г. или позже**
Домашний экран (🏠) → Настройки (⚙️) → Звук → Звуковой вывод → [AV] Samsung Soundbar Q800A (Wi-Fi)

07 ПОДКЛЮЧЕНИЕ К ВНЕШНЕМУ УСТРОЙСТВУ

Способ 1. Подключение с помощью кабеля HDMI (возможность декодирования и воспроизведения Dolby Atmos)

Контрольный список проверки перед подключением

- Если параметры вывода звука включают «Дополнительный звук», убедитесь, что для параметра «Дополнительный звук» установлено значение «Выкл.».
- Убедитесь, что содержимое поддерживает технологию Dolby Atmos®.

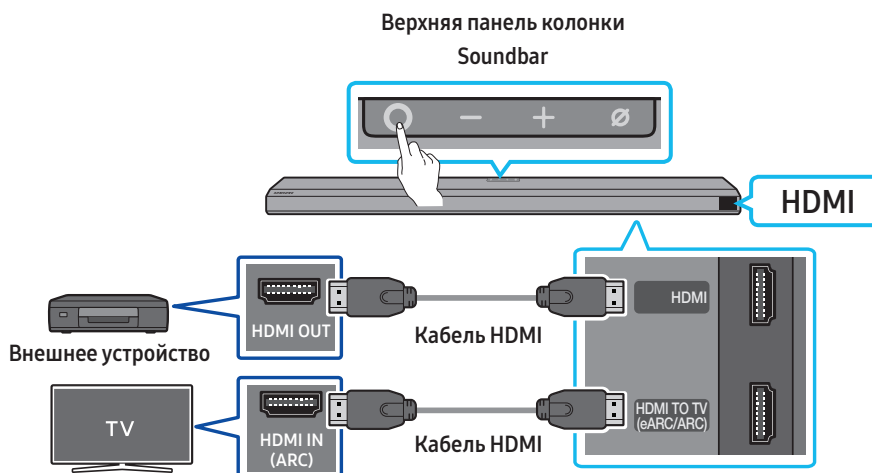

1. Используйте кабель HDMI для подключения порта HDMI OUT на внешнем устройстве к порту **HDMI** на нижней панели колонки Soundbar.
2. Используйте кабель HDMI для подключения порта HDMI IN на телевизоре к порту **HDMI TO TV (eARC/ARC)** на нижней панели колонки Soundbar.
3. Включите колонку Soundbar, телевизор и внешнее устройство.
4. Нажмите **○ (Многофункциональную)** на верхней панели Soundbar или кнопку **☞ (Источник)** на пульте дистанционного управления, чтобы выбрать режим **HDMI**.
5. На дисплее колонки Soundbar отобразится уведомление о переходе в режим "**HDMI**", после чего колонка Soundbar начнет воспроизводить звук.

ПРИМЕЧАНИЕ

- При использовании системы Dolby Atmos®: Если источником входа является Dolby Atmos®, будет проигрываться канал 3.1.2.
- Когда Dolby Atmos® включен, на переднем дисплее появится сообщение "DOLBY ATMOS".
- **Настройка Dolby Atmos® на BD-проигрывателе или на другом устройстве**
Откройте параметры вывода звука в меню настроек BD-проигрывателя или другого устройства и убедитесь, что для параметра Bitstream выбрано значение "Без кодирования". Например, на BD-проигрывателе Samsung перейдите в Главное меню → Звук → Цифровой выход, а затем выберите Bitstream (необработанный).

Поддерживаемая спецификация сигналов UHD (3840 x 2160p)

Частота кадров (кадров в секунду)	Глубина цвета	RGB 4:4:4	YCbCr 4:4:4	YCbCr 4:2:2	YCbCr 4:2:0
< 60	8 бит	0	0	0	0
	10 бит	-	-	0	0
	12 бит	-	-	0	0
120	8 бит	-	-	-	-
	10 бит	-	-	-	-

- Поддерживаемая спецификация может отличаться в зависимости от подключенного внешнего устройства или условий использования.

Способ 2. Подключение с помощью оптического кабеля

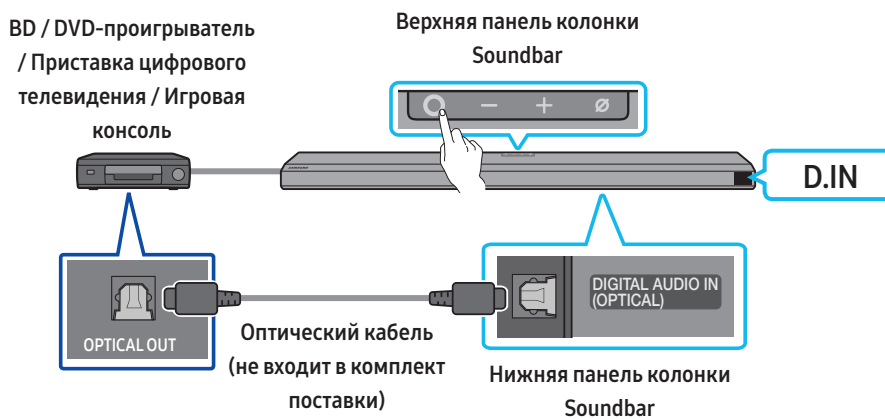

1. Используйте оптический кабель (не входит в комплект поставки) для подключения порта **DIGITAL AUDIO IN (OPTICAL)** на основном устройстве Soundbar и порта **OPTICAL OUT** на внешнем устройстве.
2. Включите устройство Soundbar и внешнее устройство.
3. Чтобы выбрать режим **D.IN** нажмите **○ (Многофункциональную)** на верхней панели Soundbar или кнопку **↵ (Источник)** на пульте дистанционного управления.
4. Устройство Soundbar начнет воспроизводить звук с внешнего устройства.

08 ПОДКЛЮЧЕНИЕ МОБИЛЬНОГО УСТРОЙСТВА

Способ 1. Подключение по Bluetooth

При подключении мобильного устройства с помощью Bluetooth, можно прослушивать стерео звук без необходимости подключения кабелей.

- При подключении сопряженного устройства Bluetooth к выключенному устройству Soundbar, Soundbar автоматически включится.

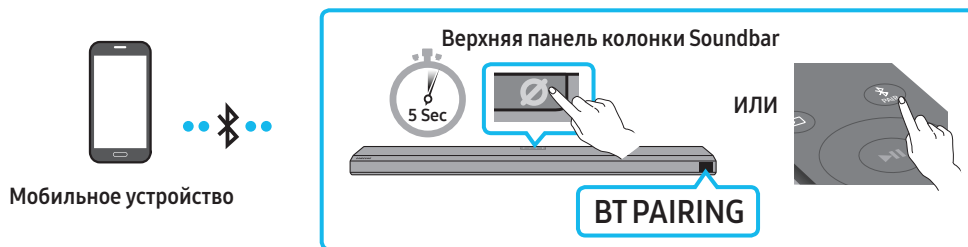

Начальное подключение

- При подключении нового устройства Bluetooth убедитесь в том, что устройство расположено на расстоянии до 1 м.

1. Нажмите кнопку **PAIR** на пульте дистанционного управления Soundbar, чтобы включить режим **BT PAIRING**.

(ИЛИ) а. Нажмите **О (Многофункциональную)** на верхней панели, а затем выберите "BT".

При обнаружении ранее подключаемых устройств надпись «BT» автоматически изменится на «BT PAIRING» или «BT READY» в течение нескольких секунд.

б. При появлении сообщения "BT READY" нажмите и удерживайте кнопку **⊗ (Включение/выключение микрофона)** на верхней панели Soundbar не менее 5 секунд, пока не появится сообщение "BT PAIRING".

2. Выберите "[AV] Samsung Soundbar Q800A" из списка, который появится на вашем устройстве.

- При подключении Soundbar к мобильному устройству на переднем дисплее появится надпись [Имя мобильного устройства] → «BT».

3. Воспроизведение музыкальных файлов на подключенном устройстве Bluetooth через Soundbar.

- После первого подключения устройства Soundbar к вашему мобильному устройству, используйте режим «BT READY» для повторного подключения.

Если устройство не может подключиться

- Если в списке динамиков мобильного устройства есть устройство Soundbar (например, "[AV] Samsung Soundbar Q800A"), удалите его.
- Повторите шаги 1 и 2.

В чем разнице между BT READY и BT PAIRING?

- **BT READY**: Этот режим позволяет выполнить повторное подключение любого телевизора Samsung или мобильного устройства, которое было подключено ранее.
- **BT PAIRING**: Этот режим позволяет подключить новое устройство к Soundbar.
(Нажмите кнопку **PAIR** на пульте дистанционного управления Soundbar или нажмите кнопку **⊗ (Включение/выключение микрофона)** на верхней панели Soundbar и удерживайте ее не менее 5 секунд, когда Soundbar находится в режиме BT.)

Заметки о Bluetooth-подключении

- Расположите новое устройство на расстоянии до 1 м для подключения по Bluetooth.
- Если при подключении устройства Bluetooth запрашивается PIN-код, введите <0000>.
- Устройство Soundbar автоматически выключится после 18 минут в режиме готовности.
- Устройство Soundbar может не выполнять поиск устройств Bluetooth или не подключаться должным образом в следующих условиях
 - При наличии мощного электрического поля вокруг устройства.
 - При одновременном сопряжении нескольких устройств Bluetooth с устройством Soundbar.
 - При включенном или находящемся не на месте устройстве Bluetooth или в случае неисправности.
- Электронные устройства могут вызывать радиопомехи. Устройства, генерирующие электромагнитные волны, следует держать подальше от основного устройства Soundbar, например, микроволновые печи, устройства беспроводной локальной сети и т.д.
- Устройство Soundbar поддерживает файлы данных SBC (44,1 кГц, 48 кГц).
- Подключайтесь только к устройству Bluetooth, которое поддерживает функцию A2DP (AV).
- Устройство Soundbar нельзя подключить к устройству Bluetooth, которое поддерживает только функцию HF (гарнитура).
- При подключении устройства Soundbar к устройству Bluetooth расположите их как можно ближе друг к другу.
- Чем дальше расположены друг от друга устройство Soundbar и устройство Bluetooth, тем ниже качество звука. Соединение по Bluetooth может прерваться, если устройства находятся вне эффективного диапазона.
- Соединение по Bluetooth может частично отсутствовать в зонах с плохим приемом сигнала.

- Устройство Bluetooth может создавать шумы или работать неисправно при следующих условиях:
 - Когда ваша часть тела контактирует с приемопередатчиком сигнала на устройстве Bluetooth или устройстве Soundbar
 - Если устройство расположено в углу или при наличии препятствия в его непосредственной близости, например, стены или перегородки, где могут возникать электрические помехи.
 - При воздействии радиопомех со стороны других устройств, работающих в тех же диапазонах частот, например, медицинского оборудования, микроволновых печей и устройств беспроводной локальной сети.
 - Такие препятствия, как двери и стены, могут влиять на качество звука даже в тех случаях, когда устройства находятся в пределах эффективного диапазона.
- Обратите внимание, что при использовании параметра Bluetooth нельзя выполнить сопряжение устройства Soundbar с другими устройствами Bluetooth.
- Данное беспроводное устройство может привести к электрическим помехам во время работы.

Отключение устройства Bluetooth от устройства Soundbar

Вы можете отключить устройство Bluetooth от устройства Soundbar. Для получения инструкций обратитесь к руководству пользователя устройства Bluetooth.

- Устройство Soundbar будет отключено.
- После отключения Soundbar от устройства Bluetooth на переднем дисплее появится сообщение "BT DISCONNECTED".

Отключение устройства Soundbar от устройства Bluetooth

Нажмите **О (Многофункциональную)** на верхней панели Soundbar или кнопку **И (Источник)** на пульте дистанционного управления, чтобы перейти в другой режим из режима BT.

- Отключение занимает время, потому что устройство Bluetooth должно принять отклик от устройства Soundbar. (Время, необходимое для отключения, может различаться в зависимости от устройства Bluetooth)
- После отключения Soundbar от устройства Bluetooth на переднем дисплее появится сообщение "BT DISCONNECTED".

Способ 2. Подключение по беспроводной сети (Wi-Fi)

Для подключения устройства Soundbar к мобильному устройству через беспроводную сеть (Wi-Fi) требуется приложение **SmartThings**.

Начальное подключение

1. Установите и запустите приложение **SmartThings** на вашем мобильном устройстве (смартфоне или планшете).
2. В приложении следуйте инструкциям на экране для добавления устройства Soundbar.
 - Автоматическое всплывающее окно (как на втором снимке экрана) может не отображаться на некоторых устройствах. Если всплывающее окно не появляется, нажмите значок "+" на **Home**. Устройство Soundbar добавлено в приложение.

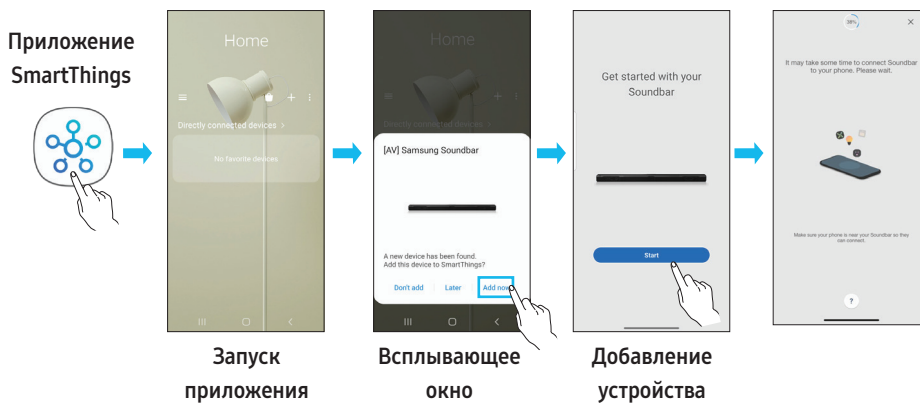

Начало работы с Amazon Alexa (встроенным ассистентом Alexa)

- Amazon Alexa — это служба, предоставляемая компанией Amazon.
- Эта функция может не поддерживаться в зависимости от региона или модели.
- Эта функция поддерживает только некоторые языки, и поддерживаемые функции могут отличаться в зависимости от региона.
- Технические характеристики устройства и данные о его совместимости см. на веб-сайте Samsung (www.samsung.com).

С помощью Alexa можно воспроизводить музыку, слушать новости, смотреть прогноз погоды и управлять бытовыми приборами.

Для использования Amazon Alexa необходимо подключить Soundbar к сети с помощью учетной записи Amazon.

1. Установите приложение **SmartThings** на вашем мобильном устройстве и запустите его.
2. Введите учетные данные Alexa, следуя инструкциям в приложении, и войдите в службу.

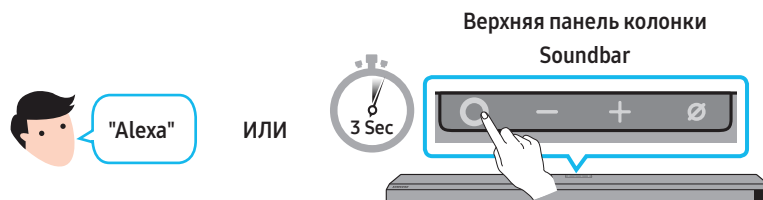

3. Вызовите Alexa или нажмите и удерживайте **○ (Многофункциональную)** на Soundbar в течение 3 секунд, чтобы воспользоваться службой Alexa.
 - Нажмите и удерживайте **○ (Многофункциональную)** в течение 3 секунд, чтобы вызвать Alexa. Скажите что-нибудь, удерживая кнопку нажатой, чтобы активировать распознавание речи.

Используйте голосовые команды для управления устройством Soundbar

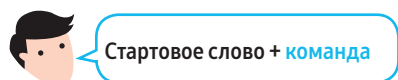

Команды, которые стоит попробовать	Примеры голосовых команд
Регулировка громкости	"Алекса, прибавь громкость ".
	"Алекса, убавь громкость ".
Прослушивание потокового содержимого с сервиса Amazon Music	"Алекса, включи джаз ".
Управление воспроизведением	"Алекса, включи следующую песню ".
	"Алекса, останови музыку ".
	"Алекса, что это за песня? "
Информация о погоде	"Алекса, какая сейчас погода? "
Установка расписания таймера	"Алекса, установи таймер на 10 минут ".

Начало работы с Alexa на устройстве Amazon (работает с Alexa)

- Эта функция может не поддерживаться в зависимости от региона или модели.
- Эта функция поддерживает только некоторые языки, и поддерживаемые функции могут отличаться в зависимости от региона.
- Технические характеристики устройства и данные о его совместимости см. на веб-сайте Samsung (www.samsung.com).
- Этот сервис предоставляется Amazon и может быть закрыт в любой момент. Samsung не несет ответственности за доступность сервиса.
- Дизайн экрана приложения Amazon Alexa может быть изменен без предварительного уведомления.

Подключение и использование с устройством Amazon (Amazon Echo)

Используйте Amazon Echo, чтобы управлять системой Soundbar и слушать музыку в Amazon Echo.

Для использования Amazon Alexa необходимо подключить Soundbar к сети с помощью учетной записи Amazon.

1. Установите приложение **SmartThings** на вашем мобильном устройстве и запустите его.
2. Введите учетные данные Alexa, следуя инструкциям в приложении, и войдите в службу.

Используйте голосовые команды для управления устройством Soundbar

- С помощью устройства Soundbar в Amazon Echo можно только воспроизводить музыку. Другие функции Amazon Echo, например, новости или погоду, можно использовать только с помощью продуктов Amazon Echo.



Стартовое слово + команда + название динамика

* Использование голосовых команд для управления устройством Soundbar под названием «Гостиная»

Действие	Голосовая команда
Установка уровня громкости 5	"Alexa, сделай громкость 5 в гостиной "
Повышение уровня громкости	"Alexa, прибавь громкость в гостиной "
Выключение звука	"Alexa, выключи звук в гостиной "
Прослушивание радиостанции KISS FM	"Alexa, включи Kiss FM в гостиной "
Воспроизведение следующей песни	"Alexa, поставь следующую песню в гостиной "
Остановка аудио	"Alexa, останови воспроизведение в гостиной "
Выключение воспроизведения	"Alexa, выключи воспроизведение в гостиной "

Использование функции Tap Sound

Коснитесь устройства Soundbar с помощью мобильного устройства, чтобы воспроизводить звук содержимого мобильного устройства через Soundbar.

- Данная функция может быть недоступна в зависимости от мобильного устройства.
- Данная функция совместима только с мобильными устройствами Samsung на базе Android 8.1 или более поздней версии.

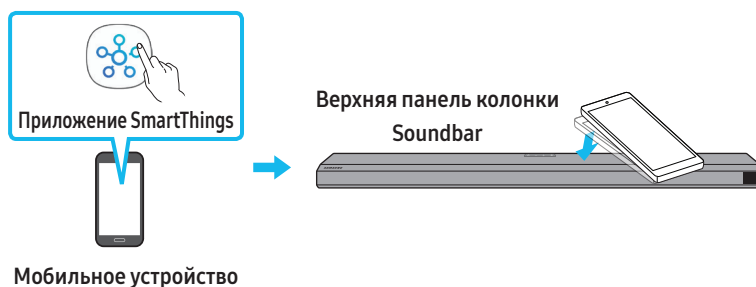

1. Включите функцию **Tap Sound** на мобильном устройстве.
 - Для получения подробной информации о включении функции см. раздел "**Настройка функции Tap Sound**" ниже.
2. Коснитесь устройства Soundbar с помощью вашего мобильного устройства. Нажмите «**Start now**» в отображаемом окне сообщения. Установка соединения между мобильным устройством и Soundbar выполняется по Bluetooth.
3. Воспроизведите звук содержимого мобильного устройства через Soundbar.
 - Данная функция устанавливает соединение между мобильным устройством и устройством Soundbar по Bluetooth, используя вибрацию мобильного устройства при касании устройства Soundbar.
 - Убедитесь в том, что мобильное устройство не касается острого угла устройства Soundbar. На устройстве Soundbar или мобильном устройстве могут возникнуть царапины или повреждения.
 - Рекомендуется использовать мобильное устройство в чехле. Слегка коснитесь широкой области в верхней части устройства Soundbar, не применяя чрезмерную силу.
 - Чтобы использовать данную функцию, обновите приложение **SmartThings** до самой последней версии. Данная функция может быть недоступна в зависимости от версии приложения.

Настройка функции Tap Sound

Используйте приложение **SmartThings**, чтобы включить функцию **Tap View, Tap Sound**.

1. Запустите приложение **SmartThings** на мобильном устройстве.
2. Выберите (☰ → ⚙) в приложении **SmartThings** на экране мобильного устройства.
3. Установите для функции «**Tap View, Tap Sound**» значение Вкл., чтобы позволить мобильному устройству использовать данную функцию вблизи Soundbar. Функция включена.

ПРИМЕЧАНИЕ

- Когда мобильное устройство находится в режиме энергосбережения, функция **Tap Sound** не работает.
- Функция **Tap Sound** может не работать, если рядом с устройством Soundbar находятся устройства, которые вызывают радиопомехи, напр. электрические устройства. Убедитесь в том, что устройства, которые могут быть причиной радиопомех, расположены на достаточном расстоянии от устройства Soundbar.

09 ПОДКЛЮЧЕНИЕ К APPLE AIRPLAY 2

Эта функция недоступна в некоторых странах.

Подключение и использование с устройством Apple

- Благодаря AirPlay 2 вы можете управлять вашей домашней аудиосистемой с помощью iPhone, iPad, HomePod или Apple TV.
- Это устройство Samsung Soundbar поддерживает технологию AirPlay 2 для устройств с ОС iOS 11.4 или более поздней версии.

ПРИМЕЧАНИЕ

- Убедитесь, что устройство Soundbar подключено к Wi-Fi. (См. раздел "Способ 2. Подключение по беспроводной сети (Wi-Fi)")

10 УСТАНОВКА НАСТЕННОГО КРЕПЛЕНИЯ

Меры предосторожности при установке

- Устанавливайте устройство только на вертикальной стене.
- Не устанавливайте устройство в местах с высокой температурой или влажностью.
- Убедитесь в том, что стена может выдержать вес устройства. В противном случае укрепите стену или выберите другое место для установки.
- Приобретите и используйте винты или другие крепления, подходящие для вашего типа стены (гипсокартон, металлический лист, дерево и т. д.). Если это возможно, зафиксируйте опорные винты в стойках каркаса стены.
- Приобретите винты для настенного крепления в зависимости от типа и толщины стены, на которой необходимо установить устройство Soundbar.
 - Диаметр: M5
 - Рекомендуемая длина: 35 мм или более.
- Перед установкой Soundbar на стене подключите кабели от основного устройства к внешним устройствам.
- Перед установкой убедитесь в том, что устройство выключено и отключено от электросети. В противном случае, это может привести к поражению электрическим током.

Компоненты для крепления на стену



Направляющая настенного крепления



Держатель винта



Винт (M4 x D10)



Крепление кронштейна к стене

1. Поместите **Направляющую для настенного монтажа** на поверхность стены.
 - **Направляющая для настенного монтажа** должна быть установлена горизонтально.
 - Если ваш телевизор прикреплен к стене, установите устройство Soundbar хотя бы на 5 см ниже телевизора.

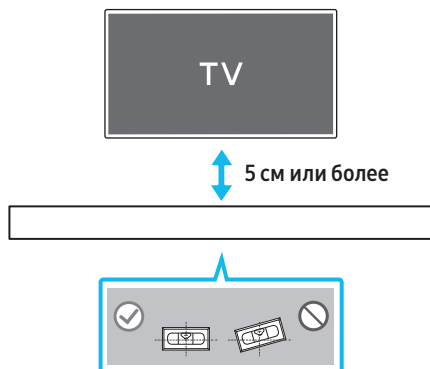

2. Совместите **центровую линию направляющей для настенного монтажа** с центром телевизора (при монтаже Soundbar под телевизором), а затем закрепите **направляющую для настенного монтажа** на стене с помощью ленты.
 - При монтаже не под телевизором поместите **центровую линию** на центр области установки.

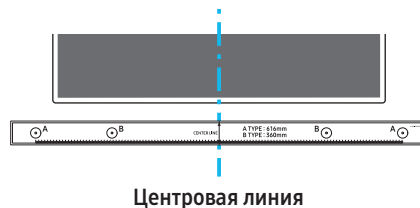

3. Протолкните булавку или заостренный кончик карандаша через центр изображений **Типа А** на каждом конце направляющей для обозначения отверстий для опорных винтов, а затем удалите **Направляющую для настенного монтажа**.

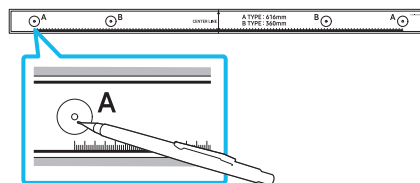

4. Используя сверло соответствующего размера, просверлите отверстие в стене на каждом обозначенном месте.
 - Если обозначения не соответствуют положениям штифтов, убедитесь в том, что в отверстия вставлены соответствующие анкеры или болты Молли, прежде чем вставить опорные винты. При использовании анкеров или болтов Молли, убедитесь, что отверстия достаточно велики для анкеров или болтов Молли, которые вы используете.
5. Просуньте шуруп (не прилагается) через каждый **Опорный винт**, а затем плотно завинтите каждый шуруп в отверстие опорного винта.

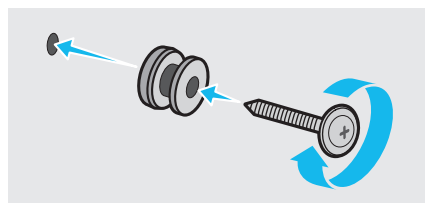

6. Установите 2 настенных кронштейна в правильном направлении на нижней панели Soundbar с помощью 2 винтов.

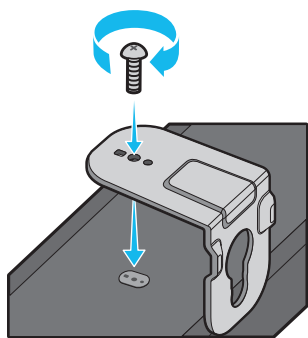

- В процессе сборки убедитесь, что подвесная часть настенных кронштейнов расположена позади задней панели Soundbar.

Задняя панель устройства Soundbar



Правая панель устройства Soundbar

7. Установите Soundbar с зафиксированными настенными кронштейнами, подвесив их на винтах-держателях на стене.

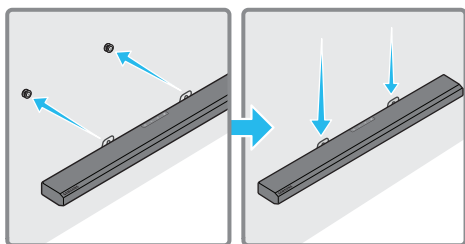

8. Сдвиньте Soundbar вниз, как показано на рисунке ниже, чтобы настенные кронштейны были надежно закреплены на винтах-держателях.

- Вставьте винты-держатели в широкую (нижнюю) часть настенных кронштейнов, а затем сдвиньте настенные кронштейны вниз, чтобы они были надежно закреплены на винтах-держателях.

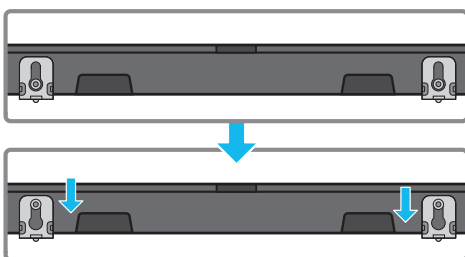

11 УСТАНОВКА УСТРОЙСТВА SOUNDBAR НАД ПОДСТАВКОЙ ДЛЯ ТЕЛЕВИЗОРА

Компонент



x 4

Резиновая ножка

Перед тем, как установить устройство над подставкой для телевизора прикрепите резиновые ножки к нижней панели устройства Soundbar. Убедитесь, что резиновые ножки не выходят за внешние края подставки для телевизора. См. рисунок ниже.

Резиновая ножка

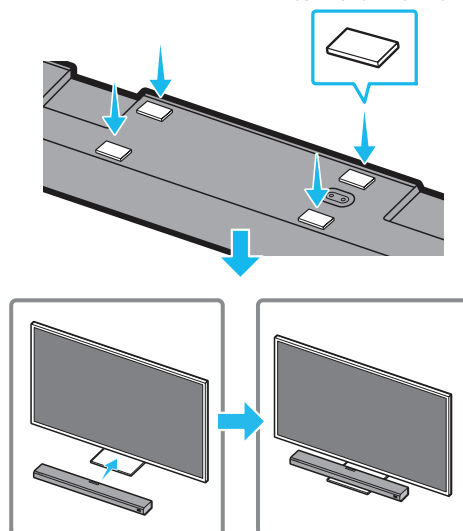

Поместите устройство Soundbar на подставку телевизора.

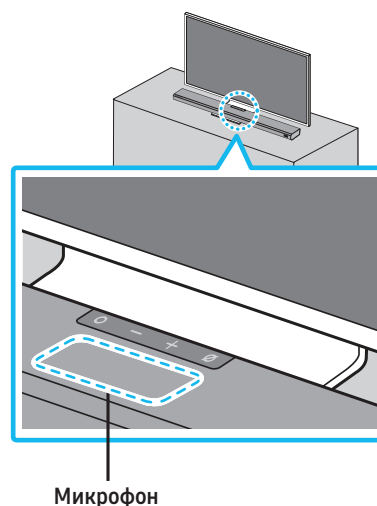

Микрофон

Совместите центр устройства Soundbar с центром телевизора в соответствии с рисунком, а затем осторожно поместите устройство Soundbar на подставку телевизора.

В этом случае разместите микрофон на передней части подставки, чтобы не создавать помех для функции распознавания речи.



ПРИМЕЧАНИЕ

- Убедитесь, что устройство Soundbar располагается на ровной и прочной поверхности.
- При установке устройства слишком близко к телевизору могут возникнуть проблемы с распознаванием речи и звуком.

12 ОБНОВЛЕНИЕ ПО

Автоматическое обновление

Когда устройство Soundbar подключено к Интернету, обновление программного обеспечения выполняется автоматически даже при выключенном устройстве Soundbar.

- Чтобы использовать функцию автоматического обновления, устройство Soundbar должно быть подключено к Интернету. Подключение устройства Soundbar к сети Wi-Fi будет потеряно при отсоединении шнура питания или отключении питания. После возобновления подачи электричества или подключения устройства к розетке включите Soundbar и установите интернет-соединение.

Обновление через USB

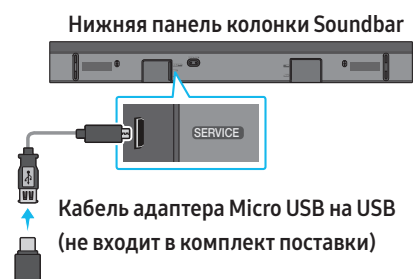

В будущем компания Samsung может предлагать обновления для программного обеспечения системы устройства Soundbar.

При наличии обновления его можно установить на устройстве Soundbar путем подключения USB-накопителя, содержащего обновление программного обеспечения, к порту **SERVICE** на устройстве Soundbar.

1. Перейдите на веб-сайт Samsung (www.samsung.com) и выполните поиск по названию модели на вкладке поддержки.
 - Для получения подробной информации об обновлении см. Руководство по обновлению.
2. Загрузите файл обновления (тип USB).
3. Разархивируйте файл для создания папки с именем файла.
4. Сохраните созданную папку на USB-накопителе, а затем подключите его к устройству Soundbar.
5. Включите устройство Soundbar. В течение 3 минут будет выполнено обновление устройства и на дисплее отобразится сообщение **"UPDATE"**.
 - Во время обновления не выключайте и не извлекайте USB-накопитель.
 - Если сообщение **"UPDATE"** не отображается, отсоедините кабель питания от Soundbar, а затем снова подключите его.
 - Обновление не выполняется после установки последней версии ПО.
 - В зависимости от типа USB обновление может не поддерживаться.

Инициализация

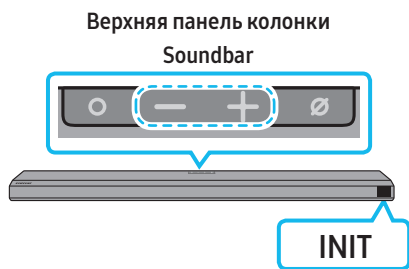

При включенном устройстве Soundbar одновременно нажмите и удерживайте кнопки **— +** (Громкость) на нем не менее 5 секунд. На дисплее появится сообщение "INIT" и будет выполнена инициализация Soundbar.

⚠ ОСТОРОЖНО

- Все настройки устройства Soundbar инициализированы. Выполняйте данные процедуры только в случае, если требуется инициализация.

13 ПОИСК И УСТРАНЕНИЕ НЕИСПРАВНОСТЕЙ

Прежде чем обратиться за помощью, проверьте следующее.

Soundbar не включается

- Проверьте, правильно ли подключен шнур питания устройства Soundbar в розетку.

Soundbar работает с перебоями

- Отсоедините шнур питания и снова подсоедините его.
- Отсоедините шнур питания от внешнего устройства и попробуйте еще раз.
- Если сигнал отсутствует, устройство Soundbar будет автоматически отключено после определенного периода времени. Включите питание. (См. страницу 9.)

В случае, если пульт дистанционного управления не работает

- Наведите пульт ДУ непосредственно на Soundbar.
- Замените батарейки на новые.

Soundbar не выводит звук

- Громкость устройства Soundbar слишком низкая или отключена. Отрегулируйте громкость.
- При подключении любого внешнего устройства (приставка цифрового телевидения, устройство Bluetooth, мобильное устройство и т.д.) отрегулируйте громкость внешнего устройства.
- Для вывода звука телевизора выберите устройство Soundbar. (Телевизор Samsung: Домашний экран (🏠) → Настройки (⚙) → Звук → Звуковой вывод → Выберите Soundbar)
- Соединение с устройством Soundbar через кабель должно быть устойчивым. Отсоедините кабель и снова подключите его.
- Полностью отсоедините сетевой шнур, снова подключите и включите питание.
- Произведите инициализацию устройства и повторите попытку. (См. страницу 31.)

Сабвуфер не выводит звук

- Проверьте, горит ли синий светодиодный индикатор на задней панели сабвуфера. Отсоедините и снова подключите устройство Soundbar и сабвуфер, если индикатор мигает синим или красным цветом. (См. страницу 13.)
- Возможно возникновение неполадок если между устройством Soundbar и сабвуфером есть препятствие. Переместите устройство подальше от препятствий.
- Другие устройства, находящиеся вблизи и посылающие радиочастотные сигналы, могут прервать соединение. Держите ваш динамик подальше от таких устройств.
- Отсоедините и снова подключите шнур питания.

Громкость сабвуфера слишком низкая

- Исходный уровень громкости воспроизводимого содержимого может быть низким. Попробуйте отрегулировать уровень громкости сабвуфера. (См. страницу 10.)
- Поднесите динамик сабвуфера ближе.

Если телевизор не подключен через HDMI TO TV (eARC/ARC)

- Проверьте, правильно ли подключен кабель HDMI к разъему ARC. (См. страницу 16.)
- Подключение может быть невозможно из-за подключенного внешнего устройства (приставки цифрового телевидения, игровой приставки и т.д.) Подключитесь напрямую к устройству Soundbar.
- Функция HDMI-CEC может быть не активирована в телевизоре. Активируйте функцию CEC в меню ТВ. (Телевизор Samsung: Домашний экран (🏠) → Настройки (⚙️) → Общие → Диспетчер внешних устройств → Anynet+ (HDMI-CEC) ON)
- Чтобы подключиться к eARC, для функции eARC в меню телевизора должно быть установлено значение "Вкл.". (Телевизор Samsung: Домашний экран (🏠) → Настройки (⚙️) → Звук → Расширенные настройки → Режим HDMI-eARC (Авто))

При подключении к телевизору в режиме HDMI TO TV (eARC/ARC) звук отсутствует

- Устройство не может воспроизвести входящий сигнал. Измените параметры вывода звука телевизора на PCM или Dolby Digital. (Для телевизора Samsung: Домашний экран (🏠) → Настройки (⚙️) → Звук → Расширенные настройки → Digital Output Audio Format)

Устройство Soundbar не подключается по Bluetooth

- При подключении нового устройства переключитесь в режим **BT PAIRING**, чтобы установить соединение. (Нажмите кнопку **PAIR** на пульте дистанционного управления или нажмите кнопку **🔊 (Включение/выключение микрофона)** на устройстве и удерживайте ее не менее 5 секунд.)
- Если устройство Soundbar подключено к другому устройству, сначала отключите это устройство, чтобы переключить устройство.
- Подключите его снова после удаления списка динамиков Bluetooth на устройстве для подключения. (Телевизор Samsung: Домашний экран (🏠) → Настройки (⚙️) → Звук → Звуковой вывод → Список динамиков Bluetooth)
- Автоматическое соединение с ТВ может быть отключено. Когда Soundbar находится в режиме **BT READY**, нажмите и удерживайте кнопку **Влево** на пульте дистанционного управления Soundbar в течение 5 секунд, чтобы выбрать **ON-TV CONNECT**. Если отображается сообщение "**OFF-TV CONNECT**", снова нажмите и удерживайте кнопку **Влево** в течение 5 секунд, чтобы изменить выбор.
- Отсоедините и снова подключите шнур питания, а затем попробуйте еще раз.
- Произведите инициализацию устройства и повторите попытку. (См. страницу 31.)

Звук пропадает при подключении по Bluetooth

- Некоторые устройства (например, микроволновые печи, беспроводные маршрутизаторы и т. п.) могут служить источником радиопомех, если они располагаются слишком близко к Soundbar.
- Если устройство, подключенное по Bluetooth, переместить слишком далеко от Soundbar, звук может пропасть. Поднесите устройство ближе к Soundbar.
- Если какая-либо часть вашего тела соприкасается с приемопередатчиком Bluetooth или устройство установлено на металлической мебели, звук может пропасть. Проверьте условия установки и эксплуатации.

Не удается подключиться к сети Wi-Fi

- Проверьте, включен ли ваш беспроводной маршрутизатор.
- Выключите маршрутизатор, включите его снова, а затем попробуйте еще раз.
- Soundbar не подключится при слишком слабом сигнале беспроводной сети. Попробуйте переместить маршрутизатор ближе к Soundbar или устранить препятствия между Soundbar и маршрутизатором, если они есть.
- Если ваш беспроводной маршрутизатор новый, необходимо изменить сетевые настройки динамика.

Soundbar не включается автоматически вместе с телевизором

- При выключении устройства Soundbar во время просмотра телевизора синхронизация питания с телевизором отключается. В первую очередь отключите телевизор.

Функция AVA недоступна в следующих случаях.

- Функция AVA недоступна при использовании функции Q-symphony.
- Функция AVA недоступна при выключенном микрофоне.

14 ЛИЦЕНЗИЯ



Dolby, Dolby Atmos, and the double-D symbol are registered trademarks of Dolby Laboratories Licensing Corporation. Manufactured under license from Dolby Laboratories. Confidential unpublished works. Copyright © 2012-2020 Dolby Laboratories. All rights reserved.



For DTS patents, see <http://patents.dts.com>. Manufactured under license from DTS, Inc. (for companies headquartered in the U.S./Japan/Taiwan) or under license from DTS Licensing Limited (for all other companies). DTS, DTS:X Pro, DTS:X, and the DTS:X logo are registered trademarks or trademarks of DTS, Inc. in the United States and other countries. © 2020 DTS, Inc. ALL RIGHTS RESERVED.



The terms HDMI and HDMI High-Definition Multimedia Interface, and the HDMI Logo are trademarks or registered trademarks of HDMI Licensing Administrator, Inc. in the United States and other countries.



- Apple, AirPlay, iPhone, iPad, HomePod, and Apple TV are trademarks of Apple Inc., registered in the U.S. and other countries.
 - Use of the Works with Apple badge means that an accessory has been designed to work specifically with the technology identified in the badge and has been certified by the developer to meet Apple performance standards.
-

15 ПРИМЕЧАНИЕ О ЛИЦЕНЗИИ С ОТКРЫТЫМ ИСХОДНЫМ КОДОМ

Чтобы отправить запрос или задать вопрос по лицензии с открытым исходным кодом, обратитесь в службу Samsung Open Source (<http://opensource.samsung.com>)

16 ВАЖНЫЕ ПРИМЕЧАНИЯ ОБ ОБСЛУЖИВАНИИ

- Схемы и рисунки в этом руководстве пользователя приведены только для справки и могут отличаться от внешнего вида фактического устройства.
- Плата за обслуживание может взиматься в следующих случаях:
 - (а) если специалист прибудет на вызов, но не обнаружит неисправности устройства (это возможно, если вы не ознакомились с руководством пользователя);
 - (б) если вы передадите устройство в ремонтный центр, но специалисты центра не обнаружат никаких неисправностей (это возможно, если вы не ознакомились с руководством пользователя).
- Вы будете проинформированы о размере платы за обслуживание до визита специалиста.

17 ХАРАКТЕРИСТИКИ И РЕКОМЕНДАЦИИ

Технические характеристики

Акустическая система- устройство, предназначенное для организации эффективного звукового сопровождения при просмотре видеофильмов, видеопрограмм или прослушивании аудиокomпозиций в домашних условиях.

Акустическая система

Название модели	HW-Q800A
Источник питания	Постоянный ток 19 В
Потребление электроэнергии	28 Вт
Вес	3,6 кг
Габариты (Ш x В x Г)	980,0 x 60,0 x 115,0 мм
Диапазон рабочей температуры	От +5°C до +35°C
Диапазон рабочей влажности	10–75 %
УСИЛИТЕЛЬ	
Номинальная выходная мощность	((30 Вт x 4) + (20 Вт x 2) + 10 Вт) + 160 Вт
Поддерживаемые форматы воспроизведения	Dolby 5.1ch / Dolby Digital Plus / Dolby TRUE HD / Dolby ATMOS DTS 5.1ch / DTS HD / DTS-HD Master Audio / DTS:X / LPCM 8Ch
ВЫХОДНАЯ МОЩНОСТЬ БЕСПРОВОДНОГО УСТРОЙСТВА Максимальная мощность передатчика Wi-Fi	100 мВт при 2,4–2,4835 ГГц, 50 мВт при 5,15–5,25 ГГц, 100 мВт при 5,25–5,35 ГГц
ВЫХОДНАЯ МОЩНОСТЬ БЕСПРОВОДНОГО УСТРОЙСТВА Максимальная мощность передатчика BT	100 мВт при 2,4–2,4835 ГГц
ВЫХОДНАЯ МОЩНОСТЬ БЕСПРОВОДНОГО УСТРОЙСТВА Максимальная мощность передатчика SRD	25 мВт при 5,775–5,875 ГГц

Название сабвуфера	PS-WA85B
Источник питания	Переменный ток 110-240 В ~ 50/60 Гц
Потребление электроэнергии	28 Вт
Вес	9,8 кг
Габариты (Ш x В x Г)	210,0 x 403,0 x 403,0 мм
УСИЛИТЕЛЬ	
Номинальная выходная мощность	160 Вт
ВЫХОДНАЯ МОЩНОСТЬ БЕСПРОВОДНОГО УСТРОЙСТВА Максимальная мощность передатчика SRD	25 мВт при 5,775–5,875 ГГц

ПРИМЕЧАНИЕ

- Компания Samsung Electronics Co., Ltd. оставляет за собой право вносить изменения в характеристики без предварительного уведомления.
- Вес и габариты указаны приблизительно.

Предупреждение: при включении/выключении Wi-Fi устройство Soundbar автоматически перезапускается.

Wi-Fi Способ отключения порта	Нажмите кнопку ID SET на нижней панели Soundbar и удерживайте ее в течение 30 секунд, чтобы включить или выключить Wi-Fi.
Bluetooth Способ отключения порта	Нажмите кнопку NETWORK на нижней панели Soundbar и удерживайте ее в течение 30 секунд, чтобы включить или выключить Bluetooth.



- Импортёр : ООО «Самсунг Электроникс Рус Компани»
123242, г. Москва, Новинский бульвар, д. 31, помещение 1, 2, Российская Федерация
- Изготовитель : Самсунг Электроникс Ко., Лтд. 129, Самсунг-ро, Енгтонг-гу, Сувон-си, Кёнги-до, 16677, Республика Корея
- Настоящий продукт произведен под полным производственным контролем «SAMSUNG ELECTRONICS CO., LTD.». Наименование производителя (зависит от модели и указано на изделии):
 1. «Самсунг Электроникс Хойчжоу Ко., Лтд.» Произведено в КНР.
 2. «П.Т. Самсунг Электроникс Индонезия» Произведено в Индонезии.
 3. «Хойян Истерн Эйша Электроникс Ко., Лтд.» Произведено в КНР.
 4. «Хойчжоу Сити Бумцзинь Технолджи Ко., Лтд.» Произведено в КНР.
- Дату изготовления см. на этикетке продукта.



[Правильная утилизация батарей из этого устройства]

(Действительно для стран, использующих систему раздельного сбора отходов)

Наличие этого символа на батарее, на ее упаковке или в сопроводительной документации указывает на то, что по окончании срока службы батарею не следует утилизировать вместе с другими бытовыми отходами. Наличие обозначений химических элементов Hg, Cd и Pb означает, что батарея содержит ртуть, кадмий или свинец, количество которого превышает эталонный уровень, определенный в Директиве ЕС 2006/66.

При неправильной утилизации батарей эти вещества могут нанести вред здоровью человека или окружающей среде.

Чтобы защитить природные ресурсы и стимулировать повторное использование материалов, не выбрасывайте батареи с другими отходами, а сдавайте их на переработку в местную бесплатную службу приема батарей.



Правильная утилизация этого устройства
(Утилизация электрического и электронного оборудования)

(Действительно для стран, использующих систему раздельного сбора отходов)

Наличие этого символа на устройстве, его аксессуарах или в сопроводительной документации означает, что устройство и его электронные аксессуары (например, зарядное устройство, гарнитура, кабель USB) нельзя утилизировать вместе с другими бытовыми отходами после окончания срока службы. Чтобы не наносить вред окружающей среде и здоровью людей в результате неконтролируемой утилизации и стимулировать переработку материалов для повторного использования, утилизируйте данное устройство и его электронные аксессуары отдельно от прочих отходов.

Сведения о месте и способе утилизации изделия в соответствии с нормами природоохранного законодательства можно получить у продавца или в соответствующей государственной организации.

Корпоративные пользователи должны обратиться к своему поставщику и ознакомиться с условиями договора купли-продажи. Запрещается утилизировать устройство и его электронные аксессуары вместе с другими производственными отходами.

© Samsung Electronics Co., Ltd., 2021 г. Все права защищены.

Связывайтесь с SAMSUNG по всему миру

Если у вас есть вопросы или предложения по продукции Samsung, обратитесь в Центр поддержки клиентов SAMSUNG.

Страна	Сервисный центр Samsung ☎	Веб-сайт
RUSSIA	8-800-555-55-55	www.samsung.com/ru/support
BELARUS	810-800-500-55-500	www.samsung.com/support
GEORGIA	0-800-555-555	
ARMENIA	0-800-05-555	
AZERBAIJAN	0-88-555-55-55	
KAZAKHSTAN	8-10-800-500-55-500 (GSM: 7799)	
UZBEKISTAN	00-800-500-55-500 (GSM: 7799)	www.samsung.com/uz_ru/support
KYRGYZSTAN	00-800-500-55-500 (GSM: 9977)	www.samsung.com/support
TAJIKISTAN	8-10-800-500-55-500 (GSM: 8888)	
MONGOLIA	1800-25-55	
UKRAINE	0-800-502-000	www.samsung.com/ua/support
MOLDOVA	+373-22-667-400	www.samsung.com/support

SAMSUNG

ПОВНИЙ ПОСІБНИК

HW-Q800A

Розкрийте можливості

Дякуємо за придбання виробу Samsung!

Для отримання додаткових послуг зареєструйте свій виріб на сайті

www.samsung.com/register

ІНФОРМАЦІЯ ЩОДО БЕЗПЕКИ







ПОПЕРЕДЖЕННЯ ПРО ДОТРИМАННЯ ТЕХНІКИ БЕЗПЕКИ

ЩОБ ЗМЕНШИТИ РИЗИК УРАЖЕННЯ ЕЛЕКТРИЧНИМ СТРУМОМ, НЕ ЗНИМАЙТЕ КРИШКУ (АБО ЗАДНЮ ПАНЕЛЬ).

ВТРУЧАННЯ КОРИСТУВАЧА УСЕРЕДИНУ ПРИСТРОЮ ЗАБОРОНЕНО.

СЕРВІСНЕ ОБСЛУГОВУВАННЯ МАЄ ВИКОНУВАТИ КВАЛІФІКОВАНИЙ ПЕРСОНАЛ.

Див. таблицю нижче з поясненнями символів, які можуть бути нанесені на виріб Samsung.

УВАГА!	
	РИЗИК УРАЖЕННЯ ЕЛЕКТРИЧНИМ СТРУМОМ. НЕ ВІДКРИВАТИ.
	Цей символ вказує на високу напругу всередині виробу. Будь-який контакт із будь-якою внутрішньою деталлю цього виробу може бути небезпечним.
	Цей символ вказує на те, що в комплекті з виробом надаються важливі довідкові матеріали, які стосуються його експлуатації та обслуговування.
	Виріб класу II: цей символ вказує на те, що в електричному заземленні немає потреби. Якщо цього символу немає на виробі зі шнуром живлення, виріб ПОТРІБНО під'єднати до захисного заземлення (землі).
	Напруга змінного струму: номінальна напруга, позначена цим символом, є напругою змінного струму.
	Напруга постійного струму: номінальна напруга, позначена цим символом, є напругою постійного струму.
	Увага! Перегляньте інструкції з використання: цей символ вказує на потребу переглянути посібник користувача для отримання додаткової інформації щодо безпеки.

ПОПЕРЕДЖЕННЯ

- Щоб зменшити ризик пожежі або враження електричним струмом, не піддавайте пристрій впливу дощу або вологи.

УВАГА!

- ЩОБ ЗАПОБІГТИ УРАЖЕННЮ ЕЛЕКТРИЧНИМ СТРУМОМ, ЗІСТАВТЕ ШИРОКИЙ КОНТАКТ ІЗ ШИРОКИМ ГНІЗДОМ І ПОВНІСТЮ ВСТАВТЕ.
- Цей пристрій необхідно завжди підключати до розетки змінного струму із захисним заземленням.
- Щоб відключити пристрій від мережі, потрібно вийняти штепсель із розетки, тому до нього необхідно забезпечити зручний доступ.
- Уникайте потрапляння на пристрій крапель або бризок води. Не ставте на пристрій предмети, заповнені рідиною, наприклад вази.
- Щоб остаточно вимкнути пристрій, необхідно вийняти штепсель із розетки. Таким чином, штепсель має постійно перебувати в зоні досяжності.

ЗАХОДИ БЕЗПЕКИ

1. Переконайтеся, що ваше побутове джерело змінного струму відповідає вимогам до живлення електричним струмом, зазначеним на ідентифікаційній наклейці (розташовується внизу виробу). Установіть виріб горизонтально на придатній основі (меблях), залишивши навколо нього достатньо місця для вентиляції (приблизно 7–10 см). Переконайтеся, що вентиляційні отвори нічим не загороджені. Не ставте пристрій на підсилювачі чи інше обладнання, що може нагріватися. Цей пристрій розраховано на тривале використання.
Для остаточного вимкнення пристрою від'єднайте його вилку змінного струму від розетки. Якщо ви не збираєтеся використовувати пристрій протягом тривалого часу, відключіть його від електромережі.
2. Під час грози виймайте штепсель із розетки змінного струму. Піки напруги, що виникають через грозу, можуть пошкодити пристрій.
3. Уникайте дії прямого сонячного проміння та інших джерел тепла на пристрій. Це може призвести до перегрівання та несправності пристрою.
4. Захищайте виріб від вологи (не ставте на нього вази) і надмірного тепла (наприклад, каміну) або обладнання, що створює сильні магнітні чи електричні поля. При несправності пристрою від'єднайте кабель живлення від настінної розетки змінного струму. Цей виріб не призначено для виробничої експлуатації. Його розраховано лише на індивідуальне користування. При зберіганні виробу за низьких температур у ньому може конденсуватися волога. При транспортуванні пристрою взимку перед його вмиканням слід зачекати приблизно 2 години, поки він нагріється до кімнатної температури.
5. Батарея, що використовується в цьому пристрої, містить хімічні речовини, шкідливі для навколишнього середовища. Не викидайте батарею разом із побутовим сміттям. Не піддавайте батарею дії надмірного тепла, прямого сонячного проміння або вогню. Не допускайте короткого замикання або перегрівання батареї та не розбирайте її.
УВАГА! Існує небезпека вибуху в разі неправильної заміни батареї. Для заміни використовуйте тільки батареї того самого або аналогічного типу.

ЗМІСТ

01	Перевірка компонентів	6
02	Огляд виробу	7
	Передня / верхня сторона звукової панелі Soundbar	7
	Нижня панель звукової панелі Soundbar	7
03	Використання пульта дистанційного керування звукової панелі Soundbar	9
	Вставлення батарейок (AA, 2 шт.) для користування пультом дистанційного керування	9
	Як користуватися пультом дистанційного керування	9
	Активний підсилювач голосу (AVA)	10
	Застосування прихованих кнопок (кнопок, що мають кілька функцій)	11
	Характеристики виходу для різних режимів звукових ефектів	11
	Регулювання гучності звукової панелі Soundbar за допомогою пульта дистанційного керування телевізора	12
04	Підключення звукової панелі Soundbar	13
	Підключення джерела живлення та пристроїв	13
	– Підключення сабвуфера вручну	13
	– Світлодіодні індикатори на задній панелі сабвуфера	14
	Підключення аудіосистеми SWA-9500S (продається окремо) до звукової панелі Soundbar	15
05	Використання дротового з'єднання з телевізором	16
	Спосіб № 1. Підключення за допомогою HDMI	16
	– Підключення телевізора, який підтримує HDMI ARC (зворотний аудіоканал)	16
	Спосіб № 2. Підключення за допомогою оптичного кабелю	17
06	Використання бездротового з'єднання з телевізором	18
	Спосіб № 1. Підключення за допомогою Bluetooth	18
	Спосіб № 2. Підключення через мережу Wi-Fi	19
07	Підключення до зовнішнього пристрою	20
	Спосіб № 1. Підключення за допомогою кабелю HDMI (можливість декодування та відтворення файлів у форматі Dolby Atmos)	20
	Спосіб № 2. Підключення за допомогою оптичного кабелю	21
08	Підключення мобільного пристрою	22
	Спосіб № 1. Підключення за допомогою Bluetooth	22
	Спосіб № 2. Підключення через Wi-Fi (бездротову мережу)	23
	Початок роботи з Amazon Alexa (вбудована програма Alexa)	24
	Початок роботи з програмою Alexa на продукті Amazon (працює з програмою Alexa)	25
	Використання функції Tap Sound	26
09	Підключення до Apple AirPlay 2	27
	Підключення та використання з продуктом Apple	27
10	Встановлення настінного кріплення	28
	Запобіжні заходи під час встановлення	28
	Компоненти настінного кріплення	28

11	Встановлення звукової панелі Soundbar над підставкою для телевізора	29
	Компонент	29
12	Оновлення програмного забезпечення	30
	Автоматичне оновлення	30
	Оновлення з USB-накопичувача	30
	Ініціалізація	31
13	Усунення несправностей	31
14	Ліцензія	33
15	Ліцензія на відкритий вихідний код	33
16	Важливі примітки щодо обслуговування	33
17	Технічні характеристики та посібник	34
	Технічні характеристики	34

01 ПЕРЕВІРКА КОМПОНЕНТІВ

		
Головний пристрій звукової панелі Soundbar	Пульт дистанційного керування / батарейки для звукової панелі Soundbar	Сабвуфер
		
Шнур живлення (сабвуфер, звукова панель Soundbar)	Адаптер змінного / постійного струму (звукова панель Soundbar)	Кабель HDMI
		
Рейка для настінного кріплення	Тримач гвинта	Гвинт
		
Кронштейн настінного кріплення	Гумова ніжка	

- Докладнішу інформацію про джерело живлення та споживання електроенергії див. на етикетці виробу (етикетка: нижня частина головного пристрою звукової панелі Soundbar).
- Щоб придбати додаткові компоненти чи оптичні кабелі, зверніться до сервісного центру Samsung або до центру обслуговування клієнтів Samsung.
- Докладнішу інформацію про настінне кріплення або гумову ніжку див. на стор. 28-30.
- Дизайн, технічні характеристики та екран програми може бути змінено без попереднього повідомлення.
- Зовнішній вигляд аксесуарів може дещо відрізнятись від зображених вище.

02 ОГЛЯД ВИРОБУ

Передня / верхня сторона звукової панелі Soundbar

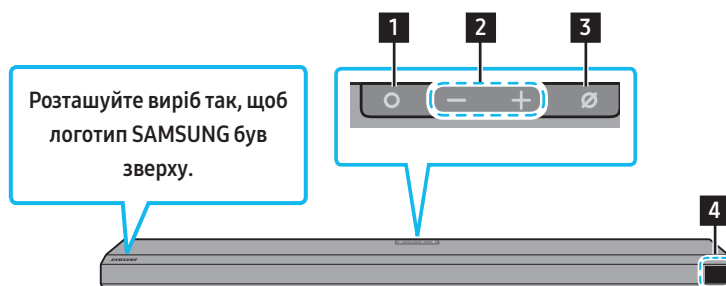

1	Кнопка ○ (Мультифункція) <ul style="list-style-type: none">Щоб увімкнути звукову панель Soundbar під час перебування в режимі очікування, натисніть кнопку ○ (Мультифункція).Натисніть кнопку ○ (Мультифункція), щоб змінити вхідне джерело.
2	Кнопка — + (Гучність) <p>Регулювання гучності.</p>
3	Кнопка ∅ (Увімк./вимк. мікрофон) <p>Натисніть цю кнопку, щоб увімкнути або вимкнути мікрофон.</p>
4	Відображення <p>Відображення стану пристрою та поточного режиму. D.IN → HDMI → Wi-Fi → BT</p>

- Кнопка живлення запрацює через 4–6 секунд після підключення шнура живлення змінного струму до електромережі.
- Система відтворює звук із затримкою в 4–5 секунд після ввімкнення пристрою.
- Якщо звук надходить одночасно і від телевізора, і від звукової панелі Soundbar, відкрийте меню **Налаштування** та змініть налаштування для відтворення аудіосигналу телевізора з динаміків телевізора на **Зовнішній динамік**.

Нижня панель звукової панелі Soundbar

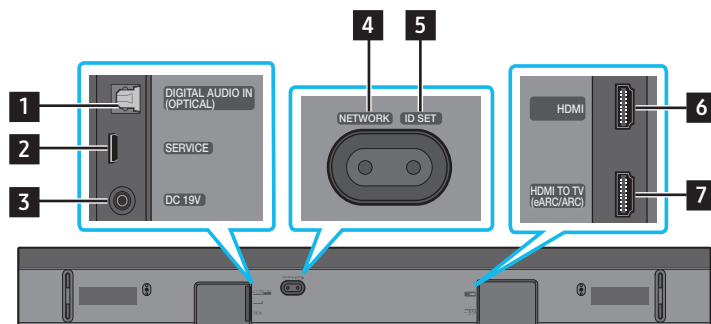

1	DIGITAL AUDIO IN (OPTICAL) <p>Підключення до цифрового (оптичного) виходу на зовнішньому пристрої. (Див. сторінку 21)</p>
2	SERVICE <p>Підключення USB-накопичувача для оновлення програмного забезпечення пристрою.</p>
3	DC 19V (вхід живлення) <p>Підключення адаптера живлення змінного / постійного струму. (Див. сторінку 13)</p>
4	NETWORK <p>Натисніть для підключення до бездротової мережі (Wi-Fi) через програму SmartThings.</p>
5	ID SET <p>Натисніть, щоб підключити звукову панель Soundbar до динаміків об'ємного звуку та сабвуфера через бездротовий зв'язок. (Динамік об'ємного звучання продається окремо.)</p>

6	HDMI Одноточасний ввід цифрових відео- та аудіосигналів за допомогою кабелю HDMI. Підключення до виходу HDMI на зовнішньому пристрої. (Див. сторінку 20)
7	HDMI TO TV (eARC/ARC) Підключення до гніздового роз'єму HDMI на телевізорі. (Див. сторінку 16)

- Відключаючи кабель живлення адаптера живлення змінного/постійного струму від розетки, тягніть за штекер.
Не тягніть за кабель.
- Не підключайте цей пристрій або інші компоненти до розетки змінного струму, поки не встановлено з'єднання між усіма компонентами.

03 ВИКОРИСТАННЯ ПУЛЬТА ДИСТАНЦІЙНОГО КЕРУВАННЯ ЗВУКОВОЇ ПАНЕЛІ SOUNDBAR





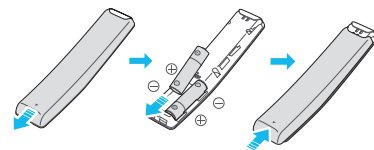

Вставлення батарейок (AA, 2 шт.) для користування пультом дистанційного керування

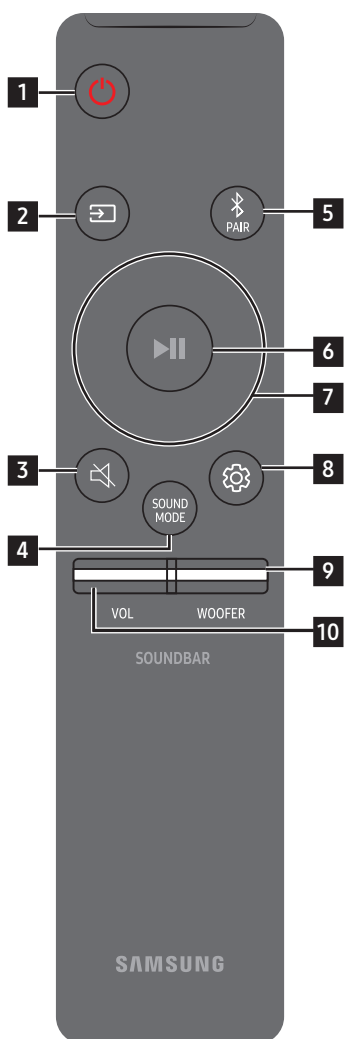





Повністю зніміть задню кришку, посунувши її в напрямку, вказаному стрілкою. Вставте 2 батарейки AA (1,5 В), зберігаючи належну полярність. Засуньте кришку батарейного відсіку на місце.

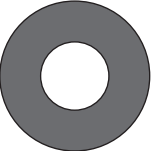

Як користуватися пультом дистанційного керування

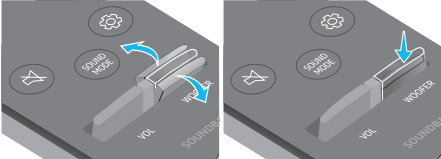

1	 Живлення	Увімкнення та вимкнення звукової панелі Soundbar. <ul style="list-style-type: none"> • Функція автоматичного вимкнення живлення Пристрій вимикається автоматично в таких ситуаціях: <ul style="list-style-type: none"> • У режимі D.IN / HDMI / Wi-Fi / BT, якщо аудіосигнал відсутній протягом 18 хвилин.
2	 Джерело	Натисніть, щоб вибрати джерело сигналу, підключене до звукової панелі Soundbar.
3	 Вимкнення звуку	Натисніть кнопку  (Вимкнення звуку), щоб вимкнути звук. Щоб увімкнути звук, натисніть кнопку ще раз.
4	 SOUND MODE	Ви можете вибрати потрібний режим звуку, обравши STANDARD , SURROUND , GAME PRO або ADAPTIVE SOUND . <ul style="list-style-type: none"> • STANDARD Відтворення оригінального звуку. • SURROUND Створення ширшого звукового поля порівняно зі стандартним. • GAME PRO Увімкнення стереоскопічного звуку, завдяки якому можна повністю зануритися в процес гри. • ADAPTIVE SOUND Аналізує аудіовміст у реальному часі та, зважаючи на його характеристики, автоматично створює оптимальне звукове поле.
5	 Bluetooth PAIR	Переключіть звукову панель Soundbar у режим з'єднання з пристроєм Bluetooth. Щоб підключити новий пристрій Bluetooth, натисніть цю кнопку та дочекайтеся появи екрана BT PAIRING .
6	 Відтворення/пауза	За допомогою цієї кнопки можна відтворювати або призупиняти відтворення музики.

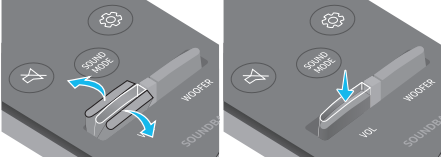
<p>7</p>	 <p>Вгору / Вниз / Ліворуч / Праворуч</p>	 <p>Натискайте вказані місця, щоб вибрати вгору/вниз/ліворуч/праворуч.</p> <p>Натискайте вгору / вниз / ліворуч / праворуч, щоб вибрати або налаштувати функції.</p> <ul style="list-style-type: none"> • Наступна композиція Натисніть кнопку Правий, щоб вибрати наступний музичний файл. Натисніть кнопку Лівий, щоб вибрати попередній музичний файл. • ID SET Використовуйте цей параметр, коли сабвуфер чи динаміки об'ємного звуку не підключено або їх потрібно підключити заново. Вимкнувши живлення, натисніть та утримуйте кнопку Вгору протягом 5 секунд, щоб скористатися функцією ID SET. (Див. сторінку 14.)
<p>8</p>	 <p>Керування звуком</p>	<p>У разі натискання буде послідовно відображено такі параметри: AVA, TREBLE, BASS, SYNC, CENTER LEVEL, FRONT TOP LEVEL і VIRTUAL ON/OFF. Потрібний параметр можна налаштувати за допомогою кнопок Вгору/Вниз.</p> <ul style="list-style-type: none"> • Для регулювання гучності на низьких або високих частотах виберіть TREBLE або BASS у меню налаштувань звуку, а потім відрегулюйте гучність у діапазоні від -6 до +6 за допомогою кнопок Вгору/Вниз. • Натисніть та утримуйте кнопку  (Керування звуком) протягом приблизно 5 секунд, щоб відрегулювати звук у кожному частотному діапазоні. Частоти 150 Гц, 300 Гц, 600 Гц, 1,2 кГц, 2,5 кГц, 5 кГц або 10 кГц можна вибрати за допомогою кнопок Лівий/Правий, а потім відрегулювати в діапазоні від -6 до +6 за допомогою кнопок Вгору/Вниз. (Переконайтеся в тому, що вибрано режим звуку STANDARD.) • Для регулювання гучності кожного динаміка виберіть CENTER LEVEL або FRONT TOP LEVEL у меню налаштувань звуку й відрегулюйте гучність у діапазоні від -6 до +6 за допомогою кнопок Вгору/Вниз. • Якщо відтворення відео на телевізорі та звуку зі звукової панелі Soundbar не синхронізовано, виберіть SYNC у меню налаштувань звуку й задайте затримку звуку в діапазоні від 0 до 300 мс за допомогою кнопок Вгору/Вниз. • Параметр SYNC доступний лише для деяких функцій. • Якщо підключено динаміки об'ємного звучання, виберіть REAR LEVEL, REAR TOP LEVEL, а потім скористайтеся кнопками Вгору/Вниз, щоб відрегулювати гучність у діапазоні від -6 до +6. • Функцію динаміка VIRTUAL можна увімкнути або вимкнути (ON/OFF) за допомогою кнопок Вгору/Вниз.
<p>9</p>	 <p>РІВЕНЬ ВУФЕРА (БАСІВ)</p>	 <p>Натискайте кнопку вгору або вниз, щоб відрегулювати рівень звуку вуфера (басів) до -12 або в діапазоні від -6 до +6. Натисніть кнопку, щоб установити гучність вуфера (басів) на 0 (за замовчуванням).</p>
<p>10</p>	 <p>VOLUME</p>	 <p>Нахиляйте кнопку вгору або вниз, щоб налаштувати рівень гучності.</p> <ul style="list-style-type: none"> • Вимкнення звуку Натисніть кнопку VOL, щоб вимкнути звук. Щоб увімкнути звук, натисніть кнопку ще раз.

Активний підсилювач голосу (AVA)

- Аналізує зовнішній шум у режимі реального часу під час відтворення звуку на звуковій панелі Soundbar, щоб голос було завжди чітко чути.
- Під час аналізу жодні дані не зберігаються.

Застосування прихованих кнопок (кнопок, що мають кілька функцій)

Прихована кнопка		Див. стор.
Кнопка пульта дистанційного керування	Функція	
ВУФЕР (Вгору)	Увімк./Вимк. регулювання гучності за допомогою пульта дистанційного керування до телевізора (режим очікування)	стор. 12
Вгору	ID SET	стор. 14
 (Керування звуком)	7-частотний еквалайзер	стор. 10

Характеристики виходу для різних режимів звукових ефектів

Ефект	Вхід	Вихід	
		Лише із сабвуфером	Із сабвуфером і бездротовою допоміжною аудіосистемою
STANDARD	2.0 канали	2.1 канали	2.1 канали
	5.1 канали	3.1 канали	5.1 канали
SURROUND	2.0 канали	3.1.2 канали	5.1.4 канали
	5.1 канали	3.1.2 канали	5.1.4 канали
GAME PRO	2.0 канали	3.1.2 канали	5.1.4 канали
	5.1 канали	3.1.2 канали	5.1.4 канали
ADAPTIVE SOUND	2.0 канали	3.1.2 канали	5.1.4 канали
	5.1 канали	3.1.2 канали	5.1.4 канали

- Якщо джерелом вхідного сигналу є Dolby Atmos®, DTS:X, то в разі використання лише сабвуфера доступний 3.1.2-канальний звук, тоді як у разі використання сабвуфера та бездротової допоміжної аудіосистеми — 5.1.4-канальний звук.
- Бездротову допоміжну аудіосистему Samsung можна придбати окремо. Щоб придбати допоміжну аудіосистему або сабвуфер, зверніться до постачальника, у якого ви придбали звукову панель Soundbar.
- У разі використання режиму **STANDARD** динаміки об'ємного звучання не відтворюватимуть звук для 2-канального вихідного сигналу. Щоб відтворювати звук за допомогою динаміків об'ємного звучання, змініть режим ефектів на **SURROUND**.

Регулювання гучності звукової панелі Soundbar за допомогою пульта дистанційного керування телевізора

Гучність звукової панелі Soundbar можна регулювати за допомогою пульта дистанційного керування телевізором







- Цю функцію можна використовувати лише на ІЧ-пульті дистанційного керування. Bluetooth-пульти дистанційного керування (для яких потрібно створювати пару) не підтримуються.
- Щоб скористатися цією функцією, виберіть для динаміка телевізора режим **Зовнішній динамік**.
- Виробники телевізорів, що підтримують цю функцію:
VIZIO, LG, Sony, Sharp, PHILIPS, PANASONIC, TOSHIBA, Hisense, RCA.

1. Вимкніть звукову панель Soundbar.

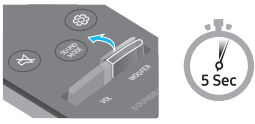
2. Натисніть та утримуйте кнопку **WOOFER** протягом 5 секунд.

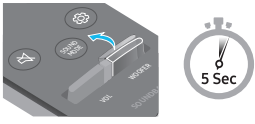
Під час кожного натискання та утримування кнопки **WOOFER** протягом 5 секунд відбувається перемикання режимів у такому порядку:

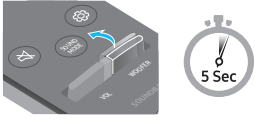
SAMSUNG-TV REMOTE (режим за замовчуванням), **OFF-TV REMOTE**, **ALL-TV REMOTE**.

Кнопка пульта дистанційного керування	Відображення	Статус
	(Режим за замовчуванням) OFF-TV REMOTE 	Деактивація пульта дистанційного керування до телевізора.
	SAMSUNG-TV REMOTE 	Активація ІЧ-пульта дистанційного керування до телевізора Samsung.
	ALL-TV REMOTE 	Активація ІЧ-пульта дистанційного керування до телевізора іншого виробника.

04 ПІДКЛЮЧЕННЯ ЗВУКОВОЇ ПАНЕЛІ SOUNDBAR

Підключення джерела живлення та пристроїв

Використайте компоненти живлення, щоб підключити сабвуфер і панель Soundbar до електричної розетки в такому порядку:

- Докладнішу інформацію про вимоги до електричної розетки та споживання електроенергії див. на етикетці виробу (етикетка: нижня частина головного пристрою звукової панелі Soundbar).

1. Підключіть шнур живлення до сабвуфера.

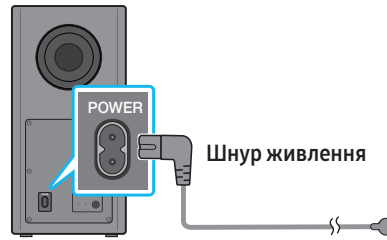

Задня панель сабвуфера

2. Спочатку підключіть кабель живлення до адаптера змінного/постійного струму.
Підключіть адаптер змінного/постійного струму (з кабелем живлення) до звукової панелі Soundbar.

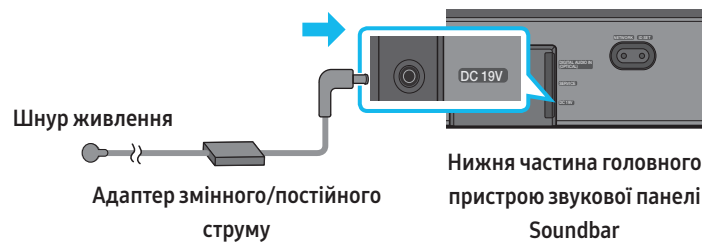

3. Підключіть джерело живлення до звукової панелі Soundbar і сабвуфера. Сабвуфер підключається автоматично, коли вмикається звукова панель Soundbar.

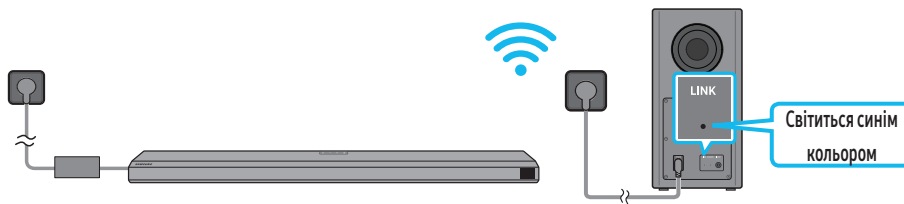

ПРИМІТКА

- Спочатку підключіть живлення сабвуфера, а потім — звукову панель Soundbar. Сабвуфер підключається автоматично, коли буде ввімкнено звукову панель Soundbar.
- Якщо витягнути, а тоді знову під'єднати шнур живлення, коли пристрій ввімкнено, звукова панель Soundbar ввімкнеться автоматично.
- Адаптер змінного / постійного струму має розміщуватися горизонтально на столі чи на підлозі. Якщо повісити адаптер змінного / постійного струму таким чином, що вхід шнура змінного струму опиниться зверху, до нього можуть потрапити вода чи інші сторонні речовини, що призведе до несправності адаптера.

Підключення сабвуфера вручну

Перед початком процедури підключення сабвуфера вручну, покроковий опис якої наведено нижче, переконайтеся що:

- кабелі живлення звукової панелі Soundbar і сабвуфера під'єднано належним чином;
- звукову панель Soundbar вимкнено.

1. Вимкніть живлення звукової панелі Soundbar.

2. Натисніть та утримуйте **ID SET** на задній панелі сабвуфера щонайменше 5 секунд.
- Червоний індикатор на задній панелі сабвуфера згасає, і починає блимати синій індикатор.

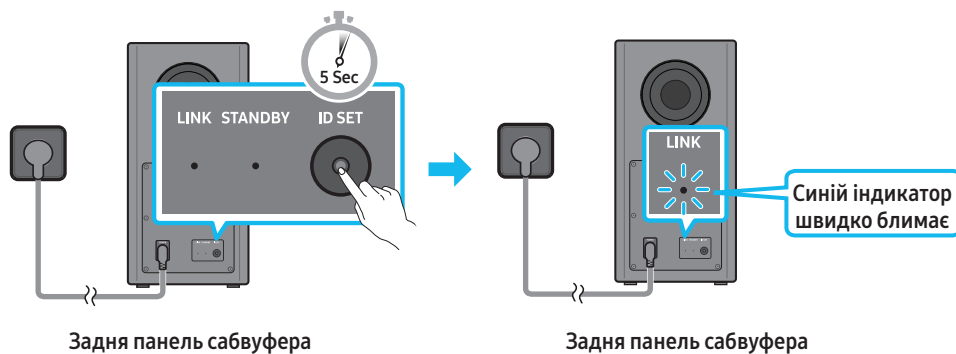

3. Натисніть та утримуйте кнопку **Вгорі** на пульті ДК протягом 5 секунд.
- На дисплеї звукової панелі Soundbar деякий час відобразиться повідомлення **ID SET**, яке невдовзі зникне.
 - Після завершення процедури **ID SET** звукова панель Soundbar автоматично ввімкнеться.

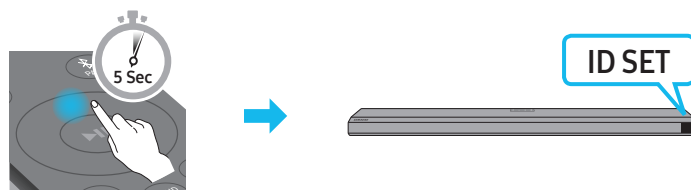



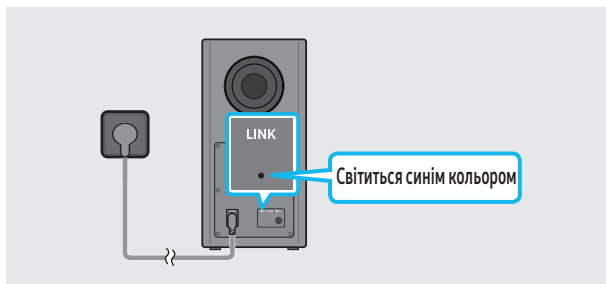



4. Перевірте, чи горить світлодіодний індикатор ЗВ'ЯЗОК неперервно синім кольором (підключення встановлено).



Після встановлення підключення між звуковою панеллю Soundbar і бездротовим сабвуфером світлодіодний індикатор ЗВ'ЯЗОК припинить блимати й горітиме неперервно синім кольором.

Світлодіодні індикатори на задній панелі сабвуфера

Світлодіодний індикатор	Статус	Опис	Вирішення
 Синій 	Увімк.	Успішно підключено (звичайний режим роботи)	-
	Блимає	Відновлення з'єднання	Перевірте, чи кабель живлення підключено до головного пристрою звукової панелі Soundbar належним чином, або зачекайте 5 хвилин. Якщо індикатор продовжує блимати, спробуйте підключити сабвуфер вручну. Див. сторінку 13.
 Червоний 	Увімк.	Очікування (з вимкненим головним пристроєм звукової панелі Soundbar)	Перевірте, чи кабель живлення підключено до головного пристрою звукової панелі Soundbar належним чином.
		Помилка підключення	Підключіть ще раз. Див. інструкції щодо підключення вручну на стор. 13.
 Червоний і синій 	Блимає	Несправність	Див. контактні дані центру обслуговування Samsung, наведені в цьому посібнику.

ПРИМІТКА

- Якщо головний пристрій вимкнено, бездротовий сабвуфер перейде в режим очікування, а світлодіодний індикатор режиму очікування **STANDBY**, що розташовується на задній панелі сабвуфера, блимне кілька разів синім і змінить колір на червоний.
- Якщо поряд зі звуковою панеллю Soundbar використовувати пристрій, що працює на тій самій частоті, що й Soundbar, перешкоди можуть спричинити певні перебої звучання.

- Максимальна відстань передавання бездротового сигналу головного пристрою становить приблизно 10 м і може коливатися залежно від робочого середовища. Якщо між головним пристроєм і бездротовим сабвуфером є залізобетонна або металева стіна, система може не працювати взагалі, оскільки бездротовий сигнал не може проходити через метал.

⚠ УВАГА!

- Бездротові приймальні антени вбудовано в бездротовий сабвуфер. Тримайте виріб подалі від води й вологи.
- Щоб забезпечити оптимальну якість прослуховування, переконайтеся, що навколо бездротового сабвуфера та модуля бездротового приймача (продається окремо) немає перешкод.

Підключення аудіосистеми SWA-9500S (продається окремо) до звукової панелі Soundbar

Досягніть справжнього об'ємного бездротового звуку, підключивши бездротову допоміжну аудіосистему Samsung (SWA-9500S, продається окремо) до звукової панелі Soundbar.

Щоб дізнатися докладніше про підключення, див. посібник бездротової допоміжної аудіосистеми Samsung.

05 ВИКОРИСТАННЯ ДРОТОВОГО З'ЄДНАННЯ З ТЕЛЕВІЗОРОМ

Спосіб № 1. Підключення за допомогою HDMI

⚠ УВАГА!

- Якщо підключено одночасно і кабель HDMI, і оптичний кабель, першим буде отримано сигнал HDMI.
- Щоб підключити кабель HDMI від телевізора до звукової панелі Soundbar, необхідно з'єднати входи, які позначено літерами ARC. Інакше звук із телевізора не буде виводитися.
- Рекомендований кабель: **High Speed HDMI Cable with Ethernet**.

Підключення телевізора, який підтримує HDMI ARC (зворотний аудіоканал)

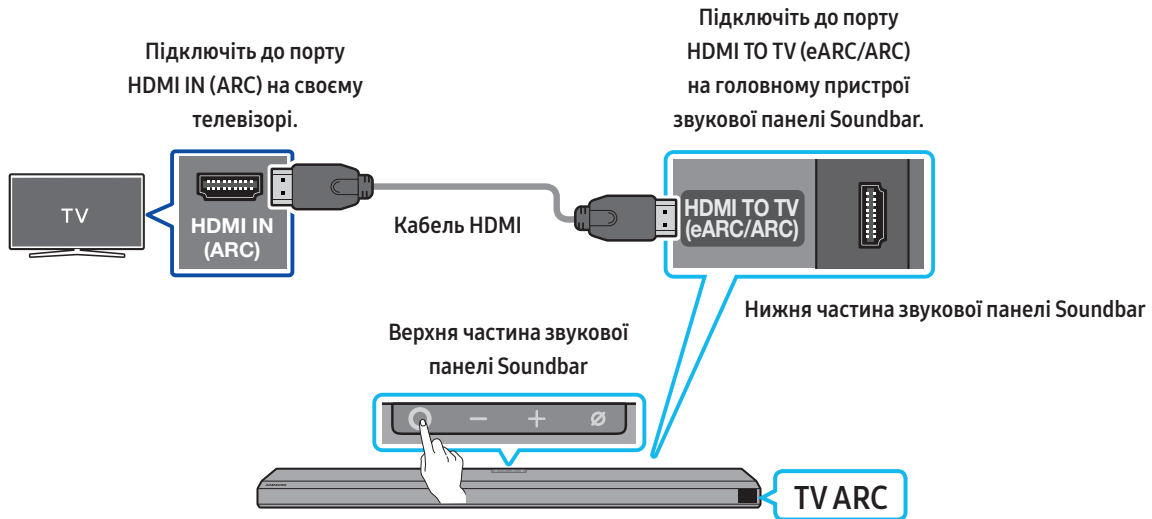

1. Вимкніть звукову панель Soundbar і телевізор та підключіть кабель HDMI, як показано на малюнку.
2. Увімкніть звукову панель Soundbar і телевізор.
3. У вікні відображення головного пристрою звукової панелі Soundbar з'явиться напис **TV ARC** та почне відтворюватися звук із телевізора.
 - Якщо телевізор не відтворює звук, натисніть кнопку **○ (Мультифункція)** у верхній частині звукової панелі Soundbar або кнопку **📺 (Джерело)** на пульті ДК та виберіть режим **D.IN**. На екрані послідовно відобразиться **D.IN** та **TV ARC** та почне відтворюватися звук із телевізора.
 - У разі підключення телевізора, що підтримує функцію eARC, на дисплеї відображається індикатор **eARC** і чути звук.
 - Щоб підключитися до eARC, слід установити для функції eARC в меню телевізора значення Увімкнено. Щоб отримати докладніші відомості про налаштування, перегляньте посібник користувача телевізора. (Наприклад, для телевізора Samsung: Головний екран (🏠) → Налаштування (⚙) → Звук → Експертні налаштування → Режим HDMI-eARC (авто))
 - Якщо у вікні відображення головного пристрою звукової панелі Soundbar не відображається **TV ARC**, переконайтеся, що кабель HDMI підключено до відповідного порту.
 - Щоб змінити гучність на звуковій панелі Soundbar, скористайтеся кнопками регулювання гучності на пульті дистанційного керування до телевізора.

ПРИМІТКА

- Якщо телевізор, який підтримує HDMI ARC (зворотний аудіоканал), підключено до звукової панелі Soundbar за допомогою кабелю HDMI, то для передачі цифрових відео- та аудіоданих підключати окремий оптичний кабель не потрібно.
- Рекомендовано використовувати кабель HDMI без сердцевини, якщо це можливо. У разі використання кабелю HDMI із сердцевиною діаметр сердцевини має становити не більше ніж 14 мм.
- Ця функція недоступна, якщо кабель HDMI не підтримує ARC.
- Якщо аудіотрансляції закодовано в Dolby Digital, а цифровий формат виведення звуку на телевізорі налаштовано на PCM, рекомендуємо змінити налаштування на Dolby Digital. Якщо змінити налаштування на телевізорі, якість звуку покращиться (залежно від виробника телевізора в меню можуть використовуватися інші назви для Dolby Digital та PCM).

Спосіб № 2. Підключення за допомогою оптичного кабелю

Перевірка перед підключенням

- Якщо підключено одночасно і кабель HDMI, і оптичний кабель, першим буде отримано сигнал HDMI.
- У разі використання оптичного кабелю обов'язково зніміть із відповідних роз'ємів кришки.

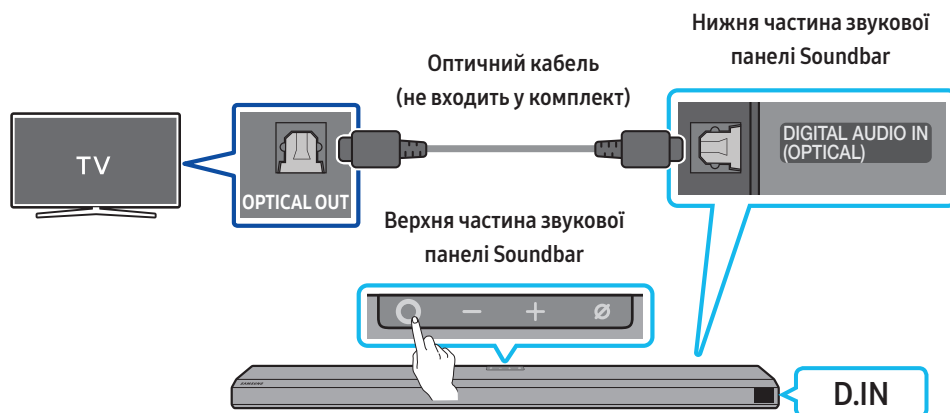

1. Вимкнувши телевізор і звукову панель Soundbar, з'єднайте порт **DIGITAL AUDIO IN (OPTICAL)** на звуковій панелі Soundbar із портом виходу OPTICAL на телевізорі за допомогою оптичного кабелю (не входить до комплекту постачання), як показано на малюнку.
2. Увімкніть звукову панель Soundbar і телевізор.
3. Натисніть кнопку **○ (Мультифункція)** у верхній частині звукової панелі Soundbar або кнопку **📺 (Джерело)** на пульті ДК, щоб вибрати режим **D.IN**.
4. Через звукову панель Soundbar почне відтворюватися звук телевізора.

Використання функції Q-Symphony

Якщо увімкнено функцію Q-Symphony, звукова панель Soundbar синхронізується з телевізором Samsung і звук відтворюватиметься через два пристрої, утворюючи в такий спосіб оптимальний ефект об'ємного звучання. Після підключення звукової панелі Soundbar у меню телевізора **Sound Output** з'явиться меню **TV+Soundbar**. Виберіть потрібне меню.

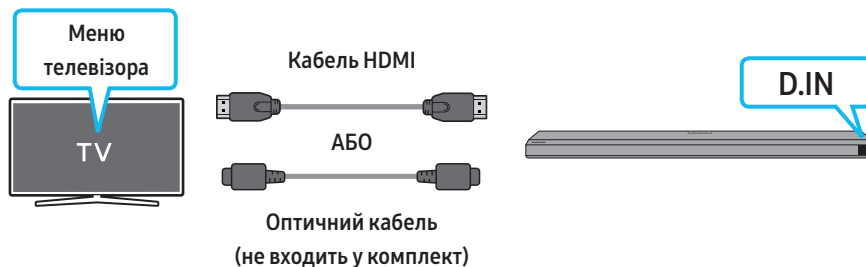

- Приклад меню телевізора: **Телевізор + назва серії звукової панелі [AV] Soundbar (HDMI)**

ПРИМІТКА

- Функція працює відповідно до кодеку, який підтримується телевізором.
- Ця функція підтримується лише в разі підключення кабелю HDMI або оптичного кабелю (не входить до комплекту).
- Ця функція доступна для телевізорів Samsung і деяких моделей звукових панелей Soundbar.

Використання функції Spacefit

Забезпечення оптимізованої якості звучання завдяки аналізу простору для прослуховування.

Щоб увімкнути цю функцію, потрібно увімкнути режим **Adaptive Sound+** у меню телевізора Samsung.

(Головний екран (🏠)) → Налаштування (⚙️) → Загальні → Налаштування інтелектуального режиму → Adaptive Sound+

ПРИМІТКА

- Якщо увімкнути режим **Adaptive Sound+** на телевізорі, режим звуку на панелі Soundbar автоматично зміниться на **Adaptive Sound+**.
- Ця функція доступна, якщо звукова панель Soundbar підключається до телевізора Samsung.

06 ВИКОРИСТАННЯ БЕЗДРОТОВОГО З'ЄДНАННЯ З ТЕЛЕВІЗОРОМ

Спосіб № 1. Підключення за допомогою Bluetooth

Під'єднання телевізора Samsung за допомогою Bluetooth дає змогу відтворювати стереозвук без використання кабелів.

- За один раз можна підключити лише один телевізор Samsung.
- Підключити можна лише ті телевізори Samsung, які підтримують Bluetooth. Перевірте технічні характеристики свого телевізора.



Первинне підключення

1. Натисніть кнопку **PAIR** на пульті ДК звукової панелі Soundbar, щоб увійти в режим **BT PAIRING**.

(АБО) а. Натисніть кнопку **○ (Мультифункція)** на верхній панелі, а потім натисніть **BT**.

За кілька секунд напис **BT** зміниться на **BT PAIRING** або ж на **BT READY** у разі наявності історії підключення.

б. Коли з'явиться напис **BT READY**, натисніть та утримуйте кнопку **⊗ (Увімк./вимк. мікрофон)** на верхній панелі звукової панелі Soundbar протягом більш ніж 5 секунд, доки не відобразиться напис **BT PAIRING**.

2. Виберіть на телевізорі Samsung режим Bluetooth.

(Наприклад, Головний екран (🏠) → Налаштування (⚙️) → Звук → Виведення звуку → Список динаміків Bluetooth → [AV] Samsung Soundbar Q800A (Bluetooth))

Виберіть **[AV] Samsung Soundbar Q800A** зі списку на екрані телевізора.

Доступна звукова панель Soundbar відображається з індикацією **Потрібно створити пару** або **Створено пару** у списку пристроїв Bluetooth на телевізорі. Щоб підключити телевізор Samsung до звукової панелі Soundbar, виберіть повідомлення та встановіть з'єднання.

- Коли телевізор Samsung підключено, на передньому дисплеї звукової панелі Soundbar відображається **[Назва телевізора] → BT**.

3. Тепер звук із телевізора Samsung буде відтворюватися зі звукової панелі Soundbar.

- Після першого підключення звукової панелі Soundbar до телевізора Samsung використовуйте для відновлення підключення режим **BT READY**.

Якщо підключити пристрій не вдається

- Якщо наявна звукова панель Soundbar (наприклад, **[AV] Samsung Soundbar Q800A**) відображається в списку динаміків на телевізорі Samsung, видаліть її.
- Після цього виконайте кроки 1–3 ще раз.

Відключення звукової панелі Soundbar від телевізора Samsung

Натисніть кнопку **○ (Мультифункція)** у верхній частині звукової панелі Soundbar або кнопку **📶 (Джерело)** на пульті ДК, щоб вибрати інший режим, ніж **BT**.

- Відключення триватиме деякий час, оскільки телевізор Samsung має отримати відповідь від звукової панелі Soundbar. (Тривалість цієї процедури може різнитися залежно від моделі телевізора Samsung.)

Яка різниця між параметрами «BT READY» і «BT PAIRING»?

- **BT READY**: у цьому режимі можна повторно підключити телевізор Samsung або мобільний пристрій, який вже підключали раніше.
- **BT PAIRING**: у цьому режимі до звукової панелі Soundbar можна підключити новий пристрій. (Натисніть кнопку **PAIR** на пульті ДК звукової панелі Soundbar або натисніть та утримуйте кнопку **⊗ (Увімк./вимк. мікрофон)** у верхній частині звукової панелі Soundbar протягом більш ніж 5 секунд, поки звукова панель Soundbar буде в режимі **BT**.)

Примітки щодо з'єднання Bluetooth

- Знайдіть у радіусі 1 м новий пристрій, який потрібно підключити за допомогою Bluetooth.
- Якщо під час підключення пристрою Bluetooth відобразиться запит на введення ПІН-коду, введіть <0000>.
- Звукова панель Soundbar автоматично вимикається після 18 хвилин перебування в режимі готовності.
- Звукова панель Soundbar може не шукати Bluetooth чи не встановлювати з'єднання належним чином за таких обставин:
 - якщо навколо звукової панелі Soundbar є потужне електричне поле;
 - якщо одночасно створено пару між звуковою панеллю Soundbar і кількома пристроями Bluetooth;
 - якщо пристрій Bluetooth вимкнено, його немає поблизу або він несправний.
- Електронні пристрої можуть спричиняти радіозавади. Тримайте пристрої, які генерують електромагнітні хвилі (мікрохвильові печі, пристрої бездротової локальної мережі тощо), подалі від головного пристрою звукової панелі Soundbar.

Спосіб № 2. Підключення через мережу Wi-Fi

Перевірка перед підключенням

- Підключення Wi-Fi доступне лише для телевізора Samsung.
 - Перевірте, чи ввімкнено **бездротовий маршрутизатор (Wi-Fi)** і чи **телевізор підключено до маршрутизатора**.
 - Телевізор і звукову панель Soundbar необхідно підключити до однієї бездротової мережі (Wi-Fi).
 - Якщо бездротовий маршрутизатор (Wi-Fi) використовує канал DFS, установити підключення Wi-Fi між телевізором і пристроєм Soundbar неможливо. Для отримання докладніших відомостей зверніться до свого постачальника послуг інтернету.
 - Меню можуть відрізнятись залежно від року випуску телевізора, тому див. посібник до вашого телевізора.
 - Щоб підключити телевізор до звукової панелі Soundbar за допомогою мережі Wi-Fi, спочатку підключіть пристрій Soundbar до бездротового маршрутизатора. Докладні відомості про встановлення підключення Wi-Fi див. на сторінці 23.
1. Докладні відомості про підключення через мережу Wi-Fi до звукової панелі Soundbar див. на сторінці 23, «Спосіб № 2. Підключення через Wi-Fi (бездротову мережу)».
 2. Змініть джерело вхідного сигналу в меню «Аудіо» на телевізорі на пристрій Soundbar.
 - **Телевізори Samsung, випущені у 2017 році або пізніше**
Головний екран (🏠) → Налаштування (⚙️) → Звук → Виведення звуку → [AV] Samsung Soundbar Q800A (Wi-Fi)

07 ПІДКЛЮЧЕННЯ ДО ЗОВНІШНЬОГО ПРИСТРОЮ

Спосіб № 1. Підключення за допомогою кабелю HDMI (можливість декодування та відтворення файлів у форматі Dolby Atmos)

Перевірка перед підключенням

- Якщо серед параметрів Виведення звуку є Вторинне аудіо, переконайтеся, що для цього параметра вибрано Вимкнено.
- Переконайтеся, що віміст підтримує технологію Dolby Atmos®.

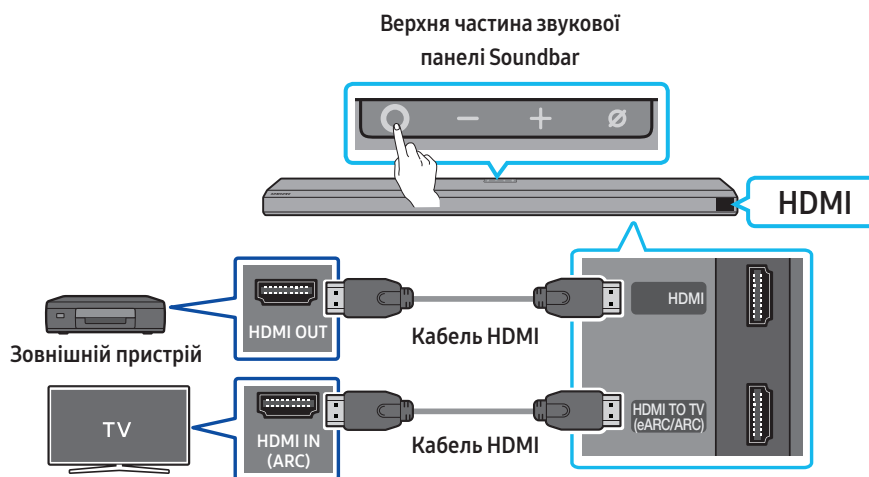

1. Використайте кабель HDMI, щоб підключити порт HDMI OUT на зовнішньому пристрої до порту **HDMI** на нижній частині звукової панелі Soundbar.
2. Використайте кабель HDMI, щоб підключити порт HDMI IN на телевізорі до порту **HDMI TO TV (eARC/ARC)** на нижній частині звукової панелі Soundbar.
3. Увімкніть звукову панель Soundbar, телевізор і зовнішній пристрій.
4. Натисніть кнопку **○ (Мультифункція)** у верхній частині звукової панелі Soundbar або кнопку **🔌 (Джерело)** на пульті ДК, щоб вибрати режим **HDMI**.
5. На дисплеї звукової панелі Soundbar буде вказано, що наразі вибрано режим "**HDMI**", і звукова панель Soundbar почне відтворювати звуки.

ПРИМІТКА

- **Якщо ви використовуєте Dolby Atmos®:** Якщо як джерело вхідного сигналу використовується Dolby Atmos®, вихід здійснюється через канали 3.1.2.
- Коли Dolby Atmos® активовано, на передньому дисплеї відобразиться напис **DOLBY ATMOS**.
- **Налаштування Dolby Atmos® на BD-програвачі або іншому пристрої**
Відкрийте меню налаштувань вихідних аудіосигналів на BD-програвачі чи іншому пристрої та переконайтеся, що для параметра Бітовий потік вибрано Без шифрування. Наприклад, на BD-програвачі Samsung слід перейти в меню Головне меню → Звук → Цифровий вихідний сигнал і вибрати Бітовий потік (без обробки).

Характеристики підтримуваних сигналів UHD (3840 x 2160p)

Частота кадрів (кадр./с)	Глибина кольору	RGB 4:4:4	YCbCr 4:4:4	YCbCr 4:2:2	YCbCr 4:2:0
< 60	8 біт	0	0	0	0
	10 біт	-	-	0	0
	12 біт	-	-	0	0
120	8 біт	-	-	-	-
	10 біт	-	-	-	-

- Підтримувані характеристики можуть відрізнятися залежно від підключеного зовнішнього пристрою або умов використання.

Спосіб № 2. Підключення за допомогою оптичного кабелю

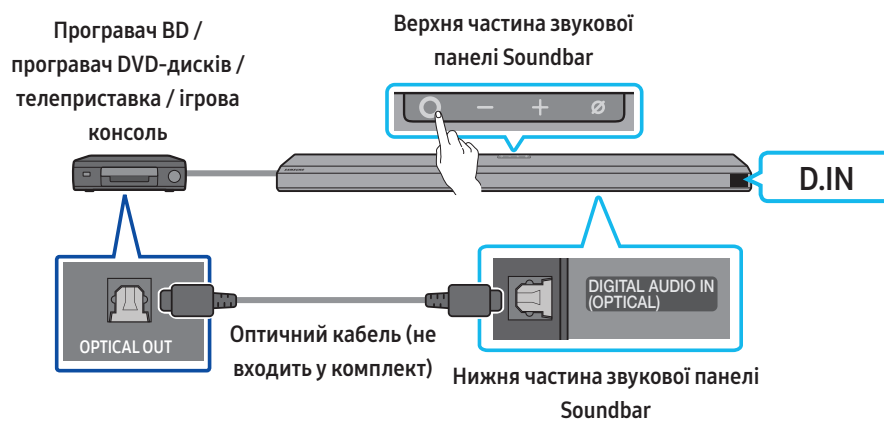

1. Скористайтесь оптичним кабелем (не входить до комплекту постачання), щоб з'єднати роз'єм **DIGITAL AUDIO IN (OPTICAL)** на основному блоці звукової панелі Soundbar і порт **OPTICAL OUT** на зовнішньому пристрої.
2. Увімкніть звукову панель Soundbar і зовнішній пристрій.
3. Щоб вибрати режим **D.IN**, натисніть кнопку **○ (Мультифункція)** у верхній частині звукової панелі Soundbar або кнопку **🔊 (Джерело)** на пульті ДК.
4. Звук із зовнішнього джерела відтворюватиметься через звукову панель Soundbar.

08 ПІДКЛЮЧЕННЯ МОБІЛЬНОГО ПРИСТРОЮ

Спосіб № 1. Підключення за допомогою Bluetooth

Під'єднання мобільного пристрою за допомогою Bluetooth дає змогу відтворювати стереозвук без використання кабелів.

- Якщо звукова панель Soundbar вимкнена під час підключення пристрою Bluetooth, з яким створено пару, вона автоматично ввімкнеться.



Первинне підключення

- У разі підключення нового пристрою Bluetooth упевніться, що цей пристрій перебуває на відстані щонайбільше 1 м.

1. Натисніть кнопку **PAIR** на пульті ДК звукової панелі Soundbar, щоб увійти в режим **BT PAIRING**.

(АБО) а. Натисніть кнопку **О (Мультифункція)** на верхній панелі, а потім натисніть **BT**.

За кілька секунд напис **BT** зміниться на **BT PAIRING** або ж на **BT READY** у разі наявності історії підключення.

б. Коли з'явиться напис **BT READY**, натисніть та утримуйте кнопку **⊘ (Увімк./вимк. мікрофон)** на верхній панелі звукової панелі Soundbar протягом більш ніж 5 секунд, доки не відобразиться напис **BT PAIRING**.

2. Зі списку, який відобразиться на пристрої, виберіть **[AV] Samsung Soundbar Q800A**.

- Коли звукову панель підключено до мобільного пристрою, на передньому дисплеї відобразиться **[Назва мобільного пристрою] → BT**.

3. Відтворюйте музичні файли з пристрою, підключеного за допомогою Bluetooth, на звуковій панелі Soundbar.

- Після першого підключення звукової панелі Soundbar до мобільного пристрою використовуйте для повторного підключення режим **BT READY**.

Якщо підключити пристрій не вдається

- Якщо наявна звукова панель Soundbar (наприклад, **[AV] Samsung Soundbar Q800A**) відображається в списку динаміків мобільного пристрою, видаліть її.
- Повторіть кроки 1 і 2.

Яка різниця між параметрами BT READY і BT PAIRING?

- **BT READY**: у цьому режимі можна повторно підключити телевизор Samsung або мобільний пристрій, який вже підключали раніше.
- **BT PAIRING**: у цьому режимі до звукової панелі Soundbar можна підключити новий пристрій.

(Натисніть кнопку **PAIR** на пульті ДК звукової панелі Soundbar або натисніть та утримуйте кнопку **⊘ (Увімк./вимк. мікрофон)** у верхній частині звукової панелі Soundbar протягом більш ніж 5 секунд, поки звукова панель Soundbar буде в режимі **BT**.)

Примітки щодо з'єднання Bluetooth

- Знайдіть у радіусі 1 м новий пристрій, який потрібно підключити за допомогою Bluetooth.
- Якщо під час підключення пристрою Bluetooth відобразиться запит на введення ПІН-коду, введіть <0000>.
- Звукова панель Soundbar автоматично вимикається після 18 хвилин перебування в режимі готовності.
- Звукова панель Soundbar може не шукати Bluetooth чи не встановлювати з'єднання належним чином за таких обставин:
 - якщо навколо звукової панелі Soundbar є потужне електричне поле;
 - якщо одночасно створено пару між звуковою панеллю Soundbar і кількома пристроями Bluetooth;
 - якщо пристрій Bluetooth вимкнено, його немає поблизу або він несправний.
- Електронні пристрої можуть спричиняти радіозавади. Тримайте пристрої, які генерують електромагнітні хвилі (мікрохвильові печі, пристрої бездротової локальної мережі тощо), подалі від головного пристрою звукової панелі Soundbar.
- Звукова панель Soundbar підтримує дані SBC (44,1 кГц, 48 кГц).
- Підключайте лише ті пристрої Bluetooth, які підтримують функцію A2DP (AV).
- Неможливо підключити звукову панель Soundbar до пристрою Bluetooth, що підтримує лише функцію HF («вільні руки»).
- Для підключення звукової панелі Soundbar до пристрою Bluetooth потрібно розмістити їх якомога ближче одне до одного.
- Що більша відстань між звуковою панеллю Soundbar і пристроєм Bluetooth, то нижчою буде якість звуку. Bluetooth-з'єднання може зникати, якщо пристрої перебувають за межами радіуса дії.
- З'єднання Bluetooth може не працювати належним чином у зонах поганого прийому.

- Пристрій Bluetooth може створювати шум або працювати неналежним чином за таких умов:
 - У разі контакту якої-небудь частини тіла з прийомопередавачем сигналу пристрою Bluetooth або звуковою панеллю Soundbar.
 - У кутах або за наявності поблизу перешкод, як-от стіни чи перегородки, які можуть спричиняти зміни в електромагнітному середовищі.
 - Під дією радіозавад від інших пристроїв, що працюють у тому ж діапазоні частот, як-от медичне обладнання, мікрохвильові печі, пристрої бездротової мережі.
 - Перешкоди, наприклад двері та стіни, можуть впливати на якість звуку, навіть якщо пристрої перебувають в межах радіуса дії.
- Зауважте, що неможливо створити пару між звуковою панеллю Soundbar та іншим пристроєм Bluetooth під час використання функції Bluetooth.
- Цей бездротовий пристрій може спричинити електромагнітні завади під час роботи.

Відключення пристрою Bluetooth від звукової панелі Soundbar

Пристрій Bluetooth можна відключити від звукової панелі Soundbar. Для отримання інструкцій див. посібник користувача пристрою Bluetooth.

- Звукову панель Soundbar буде відключено.
- Коли панель Soundbar від'єднано від пристрою Bluetooth, на передньому дисплеї відображається напис **BT DISCONNECTED**.

Відключення звукової панелі Soundbar від пристрою Bluetooth

Натисніть кнопку **○ (Мультифункція)** у верхній частині звукової панелі Soundbar або кнопку **📶 (Джерело)** на пульті ДК, щоб вийти з режиму **BT**.

- Відключення займе деякий час, оскільки пристрій Bluetooth має отримати відповідь від звукової панелі Soundbar. (Тривалість відключення може різнитися залежно від пристрою Bluetooth)
- Коли панель Soundbar від'єднано від пристрою Bluetooth, на передньому дисплеї відображається напис **BT DISCONNECTED**

Спосіб № 2. Підключення через Wi-Fi (бездротову мережу)

Щоб підключити звукову панель Soundbar до мобільного пристрою через бездротову мережу (Wi-Fi), потрібна програма **SmartThings**.

Первинне підключення

1. Установіть і запустіть на мобільному пристрої (смартфоні чи планшеті) програму **SmartThings**.
2. Додайте звукову панель Soundbar, дотримуючись інструкцій на екрані програми.
 - Автоматичне спливаюче вікно (друге зображення знизу) може бути недоступним на деяких пристроях. Якщо на екрані не відображається спливаюче вікно, натисніть «**+**» на **Головному** екрані. Звукову панель Soundbar додано до програми.



Початок роботи з Amazon Alexa (вбудована програма Alexa)

- Amazon Alexa — це служба, яку надає Amazon.
- Ця функція може не підтримуватися, залежно від моделі чи регіону.
- Ця функція підтримує лише деякі мови, і підтримувані функції залежать від регіону.
- Щоб дізнатися технічні характеристики продукту або відомості про сумісність, див. сайт компанії Samsung (www.samsung.com).

За допомогою Alexa можна відтворювати музику, слухати новини, переглядати прогнози погоди та керувати побутовою технікою.

Для використання Amazon Alexa потрібен обліковий запис Amazon, щоб підключити звукову панель Soundbar через мережу.

1. Установіть на мобільному пристрої програму **SmartThings** і запустіть її.
2. Введіть обліковий запис Alexa, дотримуючись інструкцій у програмі, а потім увійдіть до служби.

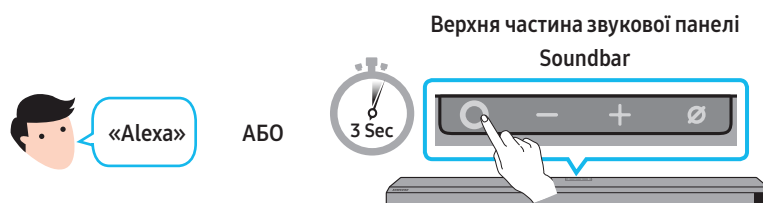

3. Викличте Alexa або натисніть кнопку **○ (Мультифункція)** на звуковій панелі Soundbar та утримуйте протягом 3 секунд, щоб використовувати службу Alexa.
 - Щоб викликати службу Alexa, натисніть та утримуйте кнопку **○ (Мультифункція)** протягом 3 секунд. Тримавши натиснутою кнопку, дайте голосову команду ввімкнути розпізнавання голосу.

Керування звуковою панеллю Soundbar за допомогою голосових команд

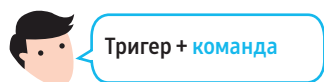

Що потрібно зробити	Приклад команди
Регулювання гучності	«Alexa, зроби гучніше.»
	«Alexa, зроби тихіше.»
Прослуховування потокового вмісту з Amazon Music	«Alexa, увімкни джаз.»
Керування відтворенням	«Alexa, увімкни наступну пісню.»
	«Alexa, вимкни музику.»
	«Alexa, яка пісня зараз звучить?»
Інформація про погоду	«Alexa, яка зараз погода?»
Налаштування таймера	«Alexa, установи таймер на 10 хвилин.»

Початок роботи з програмою Alexa на продукті Amazon (працює з програмою Alexa)

- Ця функція може не підтримуватися, залежно від моделі чи регіону.
- Ця функція підтримує лише деякі мови, і підтримувані функції залежать від регіону.
- Щоб дізнатися технічні характеристики продукту або відомості про сумісність, див. сайт компанії Samsung (www.samsung.com).
- Цю послугу надає компанія Amazon, і її може бути припинено в будь-який час. Компанія Samsung не бере на себе відповідальності за доступність зазначеної служби.
- Екран програми Amazon Alexa може змінюватися без попереднього повідомлення.

Підключення й використання з продуктом Amazon (Amazon Echo)

Скористайтеся виробом Amazon Echo, за допомогою якого можна керувати вашою звуковою панеллю Soundbar та насолоджуватися музичними сервісами, які надаються Amazon Echo.

Для використання Amazon Alexa потрібен обліковий запис Amazon, щоб підключити звукову панель Soundbar через мережу.

1. Установіть на мобільному пристрої програму **SmartThings** і запустіть її.
2. Введіть обліковий запис Alexa, дотримуючись інструкцій у програмі, а потім увійдіть до служби.

Керування звуковою панеллю Soundbar за допомогою голосових команд

- Ви можете використовувати зі звуковою панеллю Soundbar лише музичну службу Amazon Echo. Інші послуги Amazon Echo, наприклад новини та погода, доступні тільки на самому виробі Amazon Echo.



Тригер + команда + ім'я динаміка

* Використання голосових команд для звукової панелі Soundbar з іменем «Вітальня»

Дія	Голосова команда
Установлення гучності на рівень 5	«Alexa встанови гучність 5 для вітальні »
Збільшення рівня гучності	«Alexa збільш гучність у вітальні »
Вимкнення звуку	«Alexa вимкни звук у вітальні »
Прослуховування радіостанції з назвою KISS FM	«Alexa ввімкни Kiss FM у вітальні »
Відтворення наступної композиції	«Alexa ввімкни наступну композицію у вітальні »
Зупинка відтворення аудіо	«Alexa зупини відтворення у вітальні »
Вимкнення аудіо	«Alexa вимкни звукову панель у вітальні »

Використання функції Tap Sound

Торкніться звукової панелі Soundbar своїм мобільним пристроєм, щоб відтворити звук його вмісту через звукову панель Soundbar.

- Деякі мобільні пристрої можуть не підтримувати цю функцію.
- Ця функція доступна лише для мобільних пристроїв Samsung із версією операційної системи Android 8.1 або новішою.

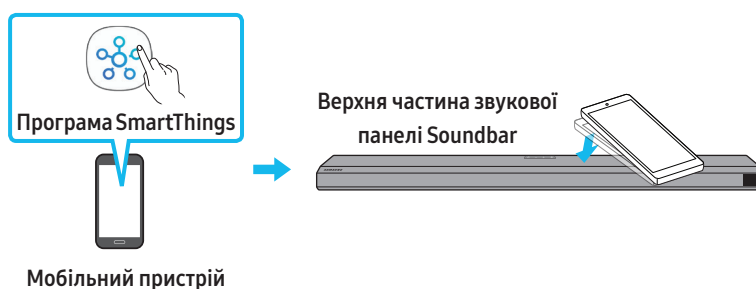

1. Увімкніть на мобільному пристрої функцію **Tap Sound**.
 - Інформацію про те, як увімкнути функцію, див. в розділі «**Налаштування функції Tap Sound**» нижче.
2. Торкніться звукової панелі Soundbar мобільним пристроєм. З'явиться вікно повідомлення, у якому слід вибрати **Start now**. Мобільний пристрій підключиться до звукової панелі Soundbar за допомогою Bluetooth-з'єднання.
3. Відтворіть звук умісту мобільного пристрою через звукову панель Soundbar.
 - Ця функція підключає мобільний пристрій до звукової панелі Soundbar за допомогою Bluetooth-з'єднання завдяки виявленню вібрації, яка виникає, коли пристрій торкається звукової панелі Soundbar.
 - Не торкайтеся мобільним пристроєм гострого кута звукової панелі Soundbar. Унаслідок цього звукова панель Soundbar або мобільний пристрій може подряпатися або пошкодитися.
 - Рекомендовано, щоб мобільний пристрій був у чохлі. Обережно торкніться широкої ділянки зверху звукової панелі Soundbar, не докладаючи надмірних зусиль.
 - Щоб використовувати цю функцію, оновіть програму **SmartThings** до останньої версії. Деякі версії програми можуть не підтримувати цю функцію.

Налаштування функції Tap Sound

Щоб увімкнути функцію **Tap View**, **Tap Sound**, використовуйте програму **SmartThings**.

1. Запустіть на мобільному пристрої програму **SmartThings**.
2. Натисніть (☰ → ⚙) на екрані програми **SmartThings**, що відображається на мобільному пристрої.
3. Увімкніть функцію **Tap View**, **Tap Sound**, щоб вона запускалася тоді, коли мобільний пристрій розташовано поблизу звукової панелі Soundbar. Функцію увімкнено.

ПРИМІТКА

- Якщо мобільний пристрій у режимі економії енергії, функція **Tap Sound** не працюватиме.
- Функція **Tap Sound** може не працювати, якщо поблизу звукової панелі Soundbar є пристрої, що спричиняють радіозавади (наприклад, електричні пристрої). Переконайтеся, що пристрої, які можуть спричинити радіозавади, розташовано достатньо далеко від звукової панелі Soundbar.

09 ПІДКЛЮЧЕННЯ ДО APPLE AIRPLAY 2

Ця функція може бути недоступною в деяких країнах.

Підключення та використання з продуктом Apple

- Завдяки технології AirPlay 2 ви можете керувати своєю домашньою аудіосистемою за допомогою iPhone, iPad, HomePod або Apple TV.
- Ця звукова панель Soundbar від Samsung підтримує AirPlay 2 і вимагає версії iOS 11.4 або новішої.

ПРИМІТКА

- Перевірте, чи підключено звукову панель Soundbar до мережі Wi-Fi. (Див. **Спосіб № 2. Підключення через Wi-Fi (бездротову мережу)**)

10 ВСТАНОВЛЕННЯ НАСТІННОГО КРІПЛЕННЯ

Запобіжні заходи під час встановлення

- Монтаж слід виконувати лише на вертикальній стіні.
- Не розміщуйте звукову панель у місцях із високою температурою або вологістю.
- Упевніться, що стіна достатньо надійна, щоб витримати вагу виробу. Якщо це не так, укріпіть стіну або виберіть інше місце для встановлення.
- Придбайте та використовуйте фіксувальні гвинти або анкери відповідні до типу стіни (гіпсокартонна, залізобетонна плита, дерево тощо). Якщо можливо, закріпіть опорні гвинти в стійках каркаса стіни.
- Придбайте гвинти для настінного кріплення, зважаючи на тип і товщину стіни, на якій буде закріплено звукову панель Soundbar.
 - Діаметр: M5
 - Довжина: рекомендовано мінімум 35 мм
- Перш ніж закріплювати звукову панель Soundbar на стіні, підключіть кабелі виробу до зовнішніх пристроїв.
- Перш ніж встановлювати пристрій, упевніться, що його вимкнено та відключено від мережі живлення. Якщо цього не зробити, це може призвести до ураження електричним струмом.

Компоненти настінного кріплення



Рейка для настінного кріплення



Тримач гвинта



Гвинт (M4 x L10)



Кронштейн настінного кріплення

1. Розмістіть **Рейку для настінного кріплення** на поверхні стіни.
 - **Рейка для настінного кріплення** має кріпитися паралельно підлозі.
 - Якщо телевізор встановлено на стіні, установіть звукову панель Soundbar як мінімум на 5 см нижче від телевізора.

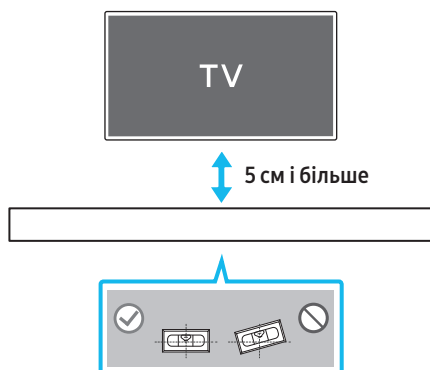

2. Вирівняйте **серединну лінію рейки для настінного кріплення** по центру телевізора (якщо звукова панель Soundbar встановлюється під телевізором) і зафіксуйте **рейку для настінного кріплення** на стіні за допомогою стрічки.
 - Якщо звукова панель має розміщуватися не під телевізором, розташуйте **серединну лінію** в центрі ділянки встановлення.

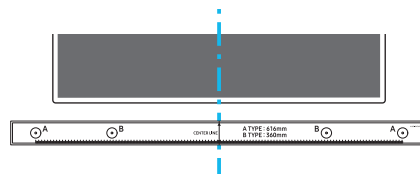

Серединна лінія

3. Просуньте наконечник пера або загострений олівець через центр зображень **ТИП А** з кожного кінця рейки, щоб промаркувати отвори для опорних гвинтів. Після цього зніміть **Рейку для настінного кріплення**.

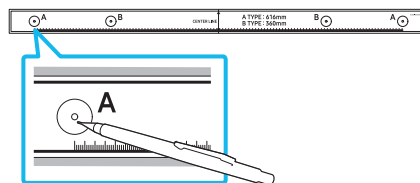

4. За допомогою свердла відповідного розміру просвердліть отвір у стіні на місці кожної позначки.
 - Якщо позначки не збігаються з положеннями штифтів, слід переконаватися, що в отвори встановлено відповідні анкери чи гвинти «Моллі», перш ніж вставляти в них опорні гвинти. Якщо ви збираєтесь використати анкери чи гвинти «Моллі», слід переконаватися, що вони вийдуть до отворів, які ви просвердлили.
5. Вставте гвинт (не входить до комплекту постачання) до кожного гвинта **Гвинт** та надійно затягніть всі гвинти в отворах опорних гвинтів.

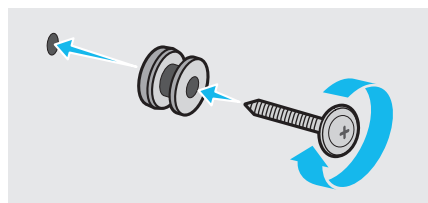

6. Установіть 2 кронштейни настінного кріплення у правильній орієнтації в нижній частині звукової панелі Soundbar, використовуючи 2 гвинти.

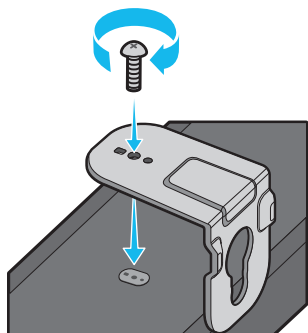

- Під час монтажу слід переконаватися, що навісна частина кронштейнів настінного кріплення розташована позаду задньої частини звукової панелі Soundbar.

Задня частина звукової панелі Soundbar

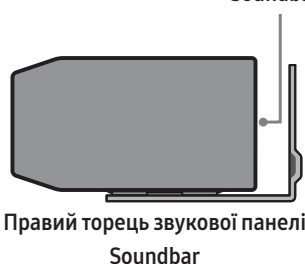

7. Установіть звукову панель Soundbar із прикріпленими кронштейнами настінного кріплення, підвісивши кронштейни настінного кріплення на стіні на тримачах гвинтів.

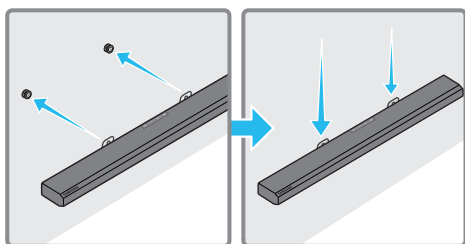

8. Посуньте звукову панель Soundbar униз, як зображено на рисунку нижче, щоб надійно зафіксувати кронштейни настінного кріплення на тримачах гвинтів.

- Вставте тримачі гвинтів у широку (нижню) частину кронштейнів настінного кріплення, а потім посуньте кронштейни настінного кріплення вниз, щоб надійно зафіксувати кронштейни настінного кріплення на тримачах гвинтів.

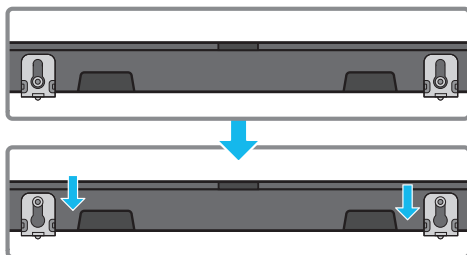

11 ВСТАНОВЛЕННЯ ЗВУКОВОЇ ПАНЕЛІ SOUNDBAR НАД ПІДСТАВКОЮ ДЛЯ ТЕЛЕВІЗОРА

Компонент

 x 4

Гумова ніжка

Перш ніж встановити звукову панель Soundbar над підставкою для телевізора, закріпіть на нижній частині панелі **гумові ніжки**. Переконайтеся, що **гумові ніжки** прикріплено так, що вони не виступають за краї підставки для телевізора. Див. рисунок нижче.

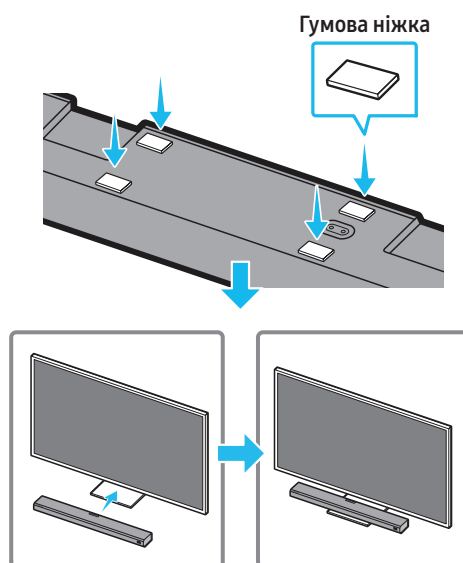

Розмістіть звукову панель Soundbar на підставці для телевізора.

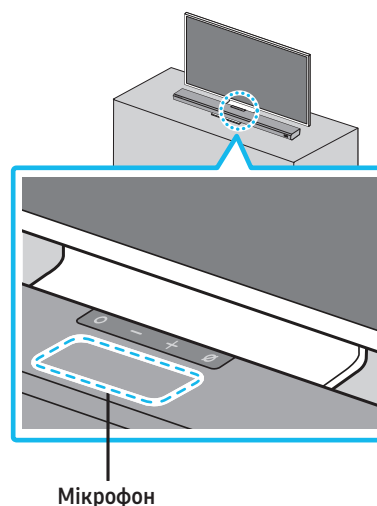

Вирівняйте центр звукової панелі Soundbar із центром телевізора й обережно розташуйте звукову панель Soundbar на підставці для телевізора (як показано на малюнку).

Водночас розмістіть мікрофон у передній частині підставки, щоб уникнути перешкод для розпізнавання голосу.

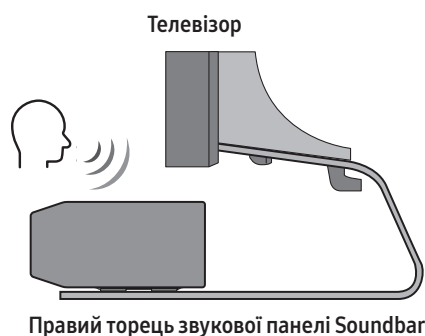

ПРИМІТКА

- Упевніться в тому, що звукову панель Soundbar розташовано на пласкій і твердій поверхні.
- Якщо відстань від телевізора недостатня, можуть виникнути проблеми з розпізнаванням голосу та звуком.

12 ОНОВЛЕННЯ ПРОГРАМНОГО ЗАБЕЗПЕЧЕННЯ

Автоматичне оновлення

Якщо звукову панель Soundbar підключено до інтернету, оновлення програмного забезпечення відбувається автоматично, навіть якщо панель вимкнено.

- Для використання функції автоматичного оновлення звукова панель Soundbar має бути підключена до інтернету. У разі від'єднання шнура живлення звукової панелі Soundbar або припинення електропостачання підключення Wi-Fi до звукової панелі Soundbar буде розірвано. Якщо електропостачання було припинено, то після його відновлення або ж після повторного підключення шнура живлення ввімкніть звукову панель Soundbar і знову підключіть її до інтернету.

Оновлення з USB-накопичувача

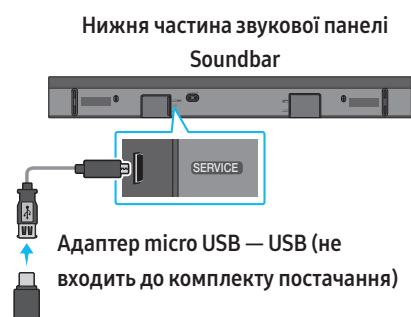

У майбутньому Samsung може пропонувати оновлення мікропрограмного забезпечення для системи звукової панелі Soundbar.

Якщо оновлення доступне, ви можете оновити програмне забезпечення звукової панелі Soundbar шляхом підключення USB-накопичувача, який містить оновлення мікропрограмного забезпечення, до роз'єму **SERVICE** на звуковій панелі Soundbar.

1. Відвідайте вебсайт Samsung Electronics (www.samsung.com) → знайдіть потрібну модель у меню служби підтримки користувачів.
 - Докладніші відомості про оновлення див. в «Посібнику з оновлення».
2. Завантажте файл оновлення (для USB-накопичувача).
3. Розпакуйте архів і створіть папку під назвою файлу.
4. Збережіть створену папку на USB-накопичувачі, а потім підключіть його до звукової панелі Soundbar.
5. Увімкніть звукову панель Soundbar. Оновлення пристрою триватиме до 3 хвилин, і в цей час відобразатиметься повідомлення: **UPDATE**.
 - Під час оновлення не вимикайте пристрій і не виймайте USB-накопичувач.
 - Якщо у вікні дисплея не відображається повідомлення **UPDATE**, витягніть шнур живлення зі звукової панелі Soundbar і підключіть його ще раз.
 - Коли встановлено останню версію, оновлення не виконується.
 - Певні типи USB-накопичувачів можуть не підтримувати оновлення.

Ініціалізація



Увімкніть звукову панель Soundbar, одночасно натисніть та утримуйте протягом щонайменше 5 секунд кнопку **— + (Гучність)** на корпусі пристрою. На дисплеї з'являється напис **INIT**, після чого буде ініціалізовано звукову панель Soundbar.

⚠ УВАГА!

- Ініціалізуються всі параметри звукової панелі Soundbar. Виконуйте цю дію лише тоді, коли потрібна ініціалізація.

13 УСУНЕННЯ НЕСПРАВНОСТЕЙ

Перш ніж звертатися по допомогу, виконайте описану нижче перевірку.

Звукова панель Soundbar не вмикається

- Упевніться, що шнур живлення звукової панелі Soundbar належним чином підключено до розетки.

Звукова панель Soundbar працює нестабільно

- Відключіть і підключіть ще раз шнур живлення.
- Витягніть шнур живлення із зовнішнього пристрою і повторіть спробу.
- Якщо сигналу немає, звукова панель Soundbar вимкнеться автоматично через певний проміжок часу. Увімкніть живлення. (Див. сторінку 9.)

Якщо пульт дистанційного керування не працює

- Спрямуйте пульт ДК безпосередньо на звукову панель Soundbar.
- Замініть батарейки на нові.

Звукова панель Soundbar не виводить жодного звуку

- Надто низька гучність звукової панелі Soundbar або вимкнено звук. Відрегулюйте гучність.
- У разі підключення зовнішнього пристрою (телеприставки, пристрою Bluetooth, мобільного пристрою тощо) відрегулюйте його гучність.
- Для відтворення звуку з телевізора виберіть звукову панель Soundbar. (Телевізор Samsung: Головний екран (🏠) → Налаштування (⚙) → Звук → Виведення звуку → Виберіть звукову панель Soundbar)
- Кабельне з'єднання із звуковою панеллю Soundbar може бути ненадійним. Витягніть кабель і підключіть ще раз.
- Повністю витягніть шнур живлення, підключіть повторно й увімкніть живлення.
- Виконайте ініціалізацію пристрою та повторіть спробу. (Див. сторінку 31.)

Сабвуфер не виводить жодного звуку

- Упевніться, що світлодіодний індикатор на задній панелі сабвуфера світиться синім. Підключіть звукову панель Soundbar і сабвуфер ще раз, якщо індикатор блимає синім або світиться червоним. (Див. сторінку 13.)
- Проблема може виникати в разі наявності перешкоди між звуковою панеллю Soundbar і сабвуфером. Перемістіть пристрої подалі від перешкод.
- Інші пристрої поблизу надсилають радіочастотні сигнали, що порушує зв'язок. Тримайте динамік подалі від таких пристроїв.
- Витягніть і повторно підключіть шнур живлення.

Надто низький рівень гучності сабвуфера

- Початковий рівень гучності аудіовмісту, що відтворюється, може бути низьким. Спробуйте відрегулювати рівень сабвуфера. (Див. сторінку 10.)
- Перемістіть сабвуфер ближче до себе.

Якщо телевізор не підключено через HDMI TO TV (eARC/ARC)

- Упевніться, що кабель HDMI належним чином підключено до роз'єму ARC. (Див. сторінку 16.)
- Підключення може бути неможливим через те, що підключено зовнішній пристрій (телеприставка, ігрова консоль тощо). Підключіть звукову панель Soundbar напругу.
- Можливо, на телевізорі не активовано HDMI-CEC. Увімкніть CEC у меню телевізора. (Телевізор Samsung: Головний екран (🏠) → Налаштування (⚙️) → Загальні → Диспетчер зовнішніх пристроїв → Anynet+ (HDMI-CEC)
- Щоб підключитися до eARC, слід установити для функції eARC в меню телевізора значення On (Увімкнено). (Телевізор Samsung: Головний екран (🏠) → Налаштування (⚙️) → Звук → Експертні налаштування → Режим HDMI-eARC (авто))

Відсутній звук у разі підключення до телевізора в режимі HDMI TO TV(eARC/ARC)

- На вашому пристрої неможливо відтворити вхідний сигнал. Змініть вихідний аудіосигнал телевізора на PCM або Dolby Digital. (Для телевізорів Samsung: Головний екран (🏠) → Налаштування (⚙️) → Звук → Експертні налаштування → Цифровий формат виведення аудіо)

Звукова панель Soundbar не підключається через Bluetooth

- Щоб підключити новий пристрій, перейдіть у режим **BT PAIRING**. (Натисніть кнопку **PAIR** на пульті ДК або натисніть та утримуйте протягом принаймні 5 секунд кнопку **🔊 (Увімк./вимк. мікрофон)** на корпусі.)
- Якщо звукову панель Soundbar підключено до іншого пристрою, спочатку від'єднайте цей пристрій, а потім підключіть потрібний.
- Щоб підключити пристрій, видаліть список динаміків Bluetooth на пристрої та підключіть його ще раз. (Телевізор Samsung: Головний екран (🏠) → Налаштування (⚙️) → Звук → Виведення звуку → Список динаміків Bluetooth)
- Автоматичне з'єднання з телевізором може бути вимкнено. Поки звукова панель Soundbar перебуває в режимі **BT READY**, натисніть та утримуйте кнопку **Лівий** на пульті ДК звукової панелі Soundbar протягом 5 секунд і виберіть параметр **ON-TV CONNECT**. Якщо відображається **OFF-TV CONNECT**, знову натисніть та утримуйте кнопку **Лівий** протягом 5 секунд, щоб змінити вибір.
- Витягніть і повторно підключіть шнур живлення, а потім повторіть спробу.
- Виконайте ініціалізацію пристрою та повторіть спробу. (Див. сторінку 31.)

У разі підключення через Bluetooth пропадає звук

- Деякі пристрої, наприклад мікрохвильові печі, бездротові маршрутизатори тощо, можуть спричинити радіоперешкоди, якщо їх розташовано надто близько до звукової панелі Soundbar.
- Якщо перемістити пристрій, підключений через Bluetooth, надто далеко від звукової панелі Soundbar, звук може пропасти. Перемістіть пристрій ближче до звукової панелі Soundbar.
- Звук може пропасти, якщо будь-яка частина вашого тіла торкається приймача Bluetooth або якщо пристрій встановлено на металевих меблях. Перевірте умови встановлення та використання.

Не вдається підключитися до мережі Wi-Fi

- Перевірте, чи увімкнено безпроводний маршрутизатор.
- Вимкніть і знову увімкніть маршрутизатор, а потім повторіть спробу.
- Звукова панель Soundbar не підключиться, якщо сигнал бездротової мережі ослабкий. Спробуйте перемістити маршрутизатор ближче до звукової панелі Soundbar або усуньте всі перешкоди між ними, якщо це можливо.
- Якщо використовується новий безпроводний маршрутизатор, потрібно повторно налаштувати параметри мережі для динаміка.

Звукова панель Soundbar не вмикається автоматично разом із телевізором

- Якщо вимкнути звукову панель Soundbar під час перегляду телевізора, синхронізацію живлення з телевізором буде скасовано. Спочатку вимкніть телевізор.

Функція AVA не доступна в наведених нижче випадках.

- Функція AVA не буде доступна з використанням функції Q-symphony.
- Функція AVA не доступна, коли вимкнено мікрофон.

14 ЛІЦЕНЗІЯ



Dolby, Dolby Atmos, and the double-D symbol are registered trademarks of Dolby Laboratories Licensing Corporation. Manufactured under license from Dolby Laboratories. Confidential unpublished works. Copyright © 2012-2020 Dolby Laboratories. All rights reserved.



For DTS patents, see <http://patents.dts.com>. Manufactured under license from DTS, Inc. (for companies headquartered in the U.S./Japan/Taiwan) or under license from DTS Licensing Limited (for all other companies). DTS, DTS:X Pro, DTS:X, and the DTS:X logo are registered trademarks or trademarks of DTS, Inc. in the United States and other countries. © 2020 DTS, Inc. ALL RIGHTS RESERVED.



The terms HDMI and HDMI High-Definition Multimedia Interface, and the HDMI Logo are trademarks or registered trademarks of HDMI Licensing Administrator, Inc. in the United States and other countries.



- Apple, AirPlay, iPhone, iPad, HomePod, and Apple TV are trademarks of Apple Inc., registered in the U.S. and other countries.
 - Use of the Works with Apple badge means that an accessory has been designed to work specifically with the technology identified in the badge and has been certified by the developer to meet Apple performance standards.
-

15 ЛІЦЕНЗІЯ НА ВІДКРИТИЙ ВИХІДНИЙ КОД

Щоб надіслати запити та питання щодо відкритого вихідного коду, зверніться до Samsung Open Source (<http://opensource.samsung.com>).

16 ВАЖЛИВІ ПРИМІТКИ ЩОДО ОБСЛУГОВУВАННЯ

- Малюнки й ілюстрації в цьому посібнику користувача наведено лише для довідки, і вони можуть відрізнятися від фактичного вигляду продукту.
- У поданих нижче випадках може стягуватися плата за обслуговування.
 - (а) Якщо викликаний на прохання користувача технічний спеціаліст не виявить дефекту виробу (тобто, якщо користувач не ознайомився із цим посібником користувача).
 - (б) Якщо у виробі, який здали в сервісний центр, не буде виявлено жодного дефекту (тобто, якщо користувач не ознайомився із цим посібником користувача).
- Вам повідомлять суму оплати ще до візиту технічного спеціаліста.

17 ТЕХНІЧНІ ХАРАКТЕРИСТИКИ ТА ПОСІБНИК

Технічні характеристики

Акустична система

Назва моделі	HW-Q800A
Джерело живлення	Постійний струм 19 V
Споживання електроенергії	28 W
Вага	3,6 kg
Розміри (Ш x В x Г)	980,0 x 60,0 x 115,0 mm
Діапазон робочих температур	від +5 °C до +35 °C
Діапазон робочої відносної вологості	10 % ~ 75 %
ПІДСИЛЮВАЧ Номинальна вихідна потужність	((30 W x 4) + (20 W x 2) + 10 W) + 160 W
Підтримувані формати відтворення	Dolby 5.1ch / Dolby Digital Plus / Dolby TRUE HD / Dolby ATMOS DTS 5.1ch / DTS HD / DTS-HD Master Audio / DTS:X / LPCM 8Ch
ВИХІДНА ПОТУЖНІСТЬ БЕЗДРОТОВОГО ПРИСТРОЮ Максимальна потужність передавача Wi-Fi	100 mW при 2,4–2,4835 GHz, 50 mW при 5,15–5,25 GHz, 100 mW при 5,25–5,35 GHz
ВИХІДНА ПОТУЖНІСТЬ БЕЗДРОТОВОГО ПРИСТРОЮ Максимальна потужність передавача BT	100 mW при 2,4–2,4835 GHz
ВИХІДНА ПОТУЖНІСТЬ БЕЗДРОТОВОГО ПРИСТРОЮ Максимальна потужність передавача SRD	25 mW при 5,775–5,875 GHz

Назва сабвуфера	PS-WA85B
Джерело живлення	Змінний струм 110-240 V ~ 50/60 Hz
Споживання електроенергії	28 W
Вага	9,8 kg
Розміри (Ш x В x Г)	210,0 x 403,0 x 403,0 mm
ПІДСИЛЮВАЧ Номинальна вихідна потужність	160 W
ВИХІДНА ПОТУЖНІСТЬ БЕЗДРОТОВОГО ПРИСТРОЮ Максимальна потужність передавача SRD	25 mW при 5,775–5,875 GHz

ПРИМІТКА

- Компанія Samsung Electronics Co., Ltd залишає за собою право змінювати технічні характеристики без сповіщення.
- Вагу й розміри вказано приблизно.
- Зверніться до етикетки щоб визначити країну виробництва.

Заходи безпеки: Якщо ввімкнути/вимкнути Wi-Fi, звукова панель Soundbar автоматично перезавантажиться.

Wi-Fi Спосіб деактивації порту	Для ввімкнення/вимкнення Wi-Fi натисніть кнопку ID SET у нижній частині звукової панелі Soundbar та утримуйте її протягом 30 секунд.
Bluetooth Спосіб деактивації порту	Для ввімкнення/вимкнення Bluetooth натисніть кнопку NETWORK у нижній частині звукової панелі Soundbar та утримуйте її протягом 30 секунд.

Моделі з радіопередавачем або радіомовним приймачем

- Самсунг Електронікс Ко., Лтд. заявляє, що це обладнання відповідає вимогам
- «Технічного регламенту радіобладнання», затвердженого постановою Кабінету Міністрів України від 24.05.2017р. № 355
- Повний текст декларації відповідності доступний за такою адресою: <http://www.samsung.com> перейдіть на сторінку Підтримка > Пошук за кодом моделі.

Для моделей з радіопередавачами застосовується така інформація

- Це обладнання може використовуватись на території України.



[Правила утилізації батарей виробу]

(Стосується країн, у яких запроваджено системи роздільного збирання побутових відходів)

Це маркування на батареї, посібнику користувача або упаковці означає, що батарею цього виробу не можна викидати разом з іншим побутовим сміттям після завершення терміну експлуатації. Хімічні символи Hg, Cd або Pb, якщо їх зазначено в маркуванні, означають, що батарея містить ртуть, кадмій або свинець, рівень яких перевищує контрольний рівень, указаний у Директиві ЄС 2006/66.

У разі неправильної утилізації батарей ці речовини можуть завдати шкоди здоров'ю людей або довкіллю.

Для захисту природних ресурсів і повторного використання матеріалів утилізуйте батареї окремо від інших типів відходів і віддавайте їх на переробку представникам місцевої системи повернення батарей.



Правила утилізації цього виробу (відпрацьоване електричне й електронне обладнання)

(Стосується країн, у яких запроваджено системи роздільного збирання побутових відходів)

Це маркування на виробі, аксесуарах або в документації до них указує, що виріб, а також відповідні електронні аксесуари (наприклад, зарядний пристрій, гарнітура, USB-кабель) не можна викидати разом із побутовим сміттям після завершення терміну експлуатації. Щоб запобігти можливій шкоді довкіллю або здоров'ю людини через неконтрольовану утилізацію, утилізуйте це обладнання окремо від інших видів відходів, віддаючи його на переробку та уможливаючи таким чином повторне використання матеріальних ресурсів.

Фізичні особи можуть звернутися до продавця, у якого було придбано виріб, або до місцевої урядової установи, щоб отримати відомості про місця та способи безпечної для довкілля вторинної переробки виробу.

Корпоративним користувачам слід звернутися до свого постачальника та перевірити правила й умови договору про придбання. Цей виріб та його електронні аксесуари потрібно утилізувати окремо від інших відходів комерційного сектора.

© 2021 Samsung Electronics Co., Ltd. Усі права захищено.

Зв'язок із SAMSUNG по всьому світі

Якщо у вас є запитання або пропозиції щодо продуктів Samsung, зв'яжіться з центром обслуговування клієнтів SAMSUNG.

Країна	Сервісний центр Samsung ☎	Вебсайт
RUSSIA	8-800-555-55-55	www.samsung.com/ru/support
BELARUS	810-800-500-55-500	www.samsung.com/support
GEORGIA	0-800-555-555	
ARMENIA	0-800-05-555	
AZERBAIJAN	0-88-555-55-55	
KAZAKHSTAN	8-10-800-500-55-500 (GSM: 7799)	
UZBEKISTAN	00-800-500-55-500 (GSM: 7799)	www.samsung.com/uz_ru/support
KYRGYZSTAN	00-800-500-55-500 (GSM: 9977)	www.samsung.com/support
TAJIKISTAN	8-10-800-500-55-500 (GSM: 8888)	
MONGOLIA	1800-25-55	
UKRAINE	0-800-502-000	www.samsung.com/ua/support
MOLDOVA	+373-22-667-400	www.samsung.com/support

SAMSUNG

ТОЛЫҚ НҰСҚАУЛЫҚ

HW-Q800A

Мүмкіндіктерді елестету

Осы Samsung өнімін сатып алғаныңызға рақмет.

Толығырақ қызмет алу үшін www.samsung.com/register веб-сайтында өніміңізді тіркеңіз









ҚАУІПСІЗДІК ТУРАЛЫ АҚПАРАТ

ҚАУІПСІЗДІК БОЙЫНША ЕСКЕРТУЛЕР

ТОК СОҒУ ҚАУПІН АЗАЙТУ ҮШІН ҚАҚПАҚТЫ (НЕМЕСЕ АРТҚЫ БӨЛІГІН) АЛМАҢЫЗ.

ІШІНДЕ ПАЙДАЛАНУШЫ ҚЫЗМЕТ КӨРСЕТЕТІН БӨЛШЕКТЕР ЖОҚ. ТЕХНИКАЛЫҚ ҚЫЗМЕТ КӨРСЕТУ ЖҰМЫСТАРЫН БІЛІКТІ ҚЫЗМЕТ КӨРСЕТУШІ МАМАНДАР ОРЫНДАУЫ ТИІС.

Samsung құрылғысында болуы мүмкін белгілердің түсініктемесін төмендегі кестеден қараңыз.

ЕСКЕРТУ	
	ЭЛЕКТР ТОҒЫ СОҒУ ҚАТЕРІ БАР. АШУҒА БОЛМАЙДЫ.
	Бұл белгіше құрылғының ішінде жоғары кернеу бар екенін білдіреді. Осы өнімнің ішкі бөлігіне қол тигізу қауіпті.
	Бұл белгі осы құрылғыны пайдалануға және күтіп ұстауға қатысты маңызды нұсқаулар кітапшасы жинаққа кіретінін білдіреді.
	II класс өнімі: Бұл таңба құрылғыны жерге тұйықтау (қосу) арқылы қауіпсіз қосылым жасаудың қажет емес екенін білдіреді. Егер бұл белгі қуат сымы бар өнімде болмаса, құрылғыны жерге қауіпсіз тұйықтау (қосу) КЕРЕК.
	Айнымалы ток кернеуі: Осы таңбамен белгіленетін атаулы кернеу – айнымалы ток кернеуі.
	Тұрақты ток кернеуі: Осы таңбамен белгіленетін атаулы кернеу – тұрақты ток кернеуі.
	Ескерту. Пайдалану нұсқаулығын қараңыз: Бұл таңба қауіпсіздікке қатысты толық ақпаратты пайдаланушы нұсқаулығынан қарауды ұсынады.
	Белгі Кедендік одақтың 005/2011 техникалық регламентіне сәйкес қолданылады және осы өнімнің қаптамасын екінші рет пайдалануға арналмағанын және жоюға жататынын көрсетеді. Осы өнімнің қаптамасын азық-түлік өнімдерін сақтау үшін пайдалануға тыйым салынады.
	Белгі қаптаманы жою мүмкіндігін көрсетеді. Белгі сандық код және/немесе әріп белгілері түріндегі қаптама материалының белгісімен толықтырылуы мүмкін.

АБАЙЛАҢЫЗ

- Өрт немесе электр тогы соғуы қауіпін азайту үшін бұл құрылғыны жаңбырдың астында немесе ылғал жерде ұстамаңыз.

ЕСКЕРТУ

- ЭЛЕКТР ТОҒЫ СОҒУЫН БОЛДЫРМАУ ҮШІН АШАНЫҢ ЖАЛПАҚ ІСТІКШЕСІН КЕҢ ҰЯШЫҚҚА СӘЙКЕСТЕНДІРІП, ТОЛЫҚ ЕНГІЗІҢІЗ.
- Бұл аппарат әрқашан жерге тұйықталып қорғалған байланысы бар айнымалы ток шығысына қосылуы керек.
- Аппаратты ток көзінен ажырату үшін ашаны розеткадан суыру керек, сондықтан аша оңай қол жететін жерде болуы тиіс.
- Аппаратқа сұйықтықтың тамшылауын немесе шашырауын болдырмаңыз. Аппараттың үстіне вазалар секілді сұйықтықпен толтырылған заттарды қоймаңыз.
- Бұл аппаратты толық өшіру үшін қабырға розеткасынан ашаны тартып суыруыңыз керек. Сондықтан аша әрқашан оңай әрі дайын күйде қол жететін болуы керек.

САҚТЫҚ ШАРАЛАРЫ

1. Үйіңіздегі айнымалы ток қуат көзінің сіздегі өнімнің астында орналасқан идентификациялық стикердегі тізімде көрсетілген қуат талаптарына сәйкес келетініне көз жеткізіңіз. Өнімді көлденеңінен, ыңғайлы бетке (жиһазға), желдету үшін айналасында жеткілікті шамада орын (7-10 см) болатындай етіп орнатыңыз. Желдету науаларының жабылмағанына көз жеткізіңіз. Құрылғыны күшейткіштердің немесе қызып кетуі мүмкін басқа жабдықтың үстіне қоймаңыз. Аталған құрылғы үздіксіз пайдалану үшін жасақталған.
Құрылғыны толығымен өшіру үшін, АТ ашасын қабырға розеткасынан ажыратыңыз. Егер құрылғыны ұзақ мерзімге қолданбайтындай етіп қалдыратын болсаңыз, оны розеткадан ажыратыңыз.
2. Найзағай кезінде айнымалы ток ашасын қабырға розеткасынан ажыратыңыз. Найзағай себебінен кернеу шыңдары құрылғыны зақымдауы мүмкін.
3. Құрылғыны тікелей күн сәулесі не басқа жылу көздерінің астына қоймаңыз. Бұл құрылғыны қатты қыздырып, оның бүлінуіне апарып соғуы мүмкін.
4. Өнімді ылғалдан (мысалы, вазалардан) және тым қызып кетуден (мысалы, каминнен) немесе күшті магниттік немесе электрлік өрістерді шығаратын жабдықтардан қорғаңыз. Құрылғы жұмысында ақаулықтар туындаса, қуат кабелін АТ қабырға розеткасынан ажыратыңыз. Өніміңіз өнеркәсіптік қолданысқа арналмаған. Ол тек жеке қолданысқа арналған. Өнімді суық температураларда сақтаған жағдайда, конденсация пайда болуы мүмкін. Құрылғыны қыс кезінде тасымалдаған болсаңыз, пайдалану алдында құрылғы бөлме температурасына жеткенше 2 сағаттай күтіңіз.
5. Бұл өніммен бірге қолданылатын батареяның құрамында қоршаған ортаға зиянды химиялық заттар бар. Батареяны тұрмыстық қоқысқа тастамаңыз. Батареяны тым жоғары жылудың, тікелей күн сәулесінің немесе оттың әсерінен қорғаңыз. Батареяларды ешқашан қысқа тұйықтамаңыз, бөлшектемеңіз немесе тым қыздырып жібермеңіз.
ЕСКЕРТУ: Егер батарея дұрыс ауыстырылмаса, жарылыс қаупі туындауы мүмкін. Дәл сондай немесе оған ұқсас батареямен ауыстырыңыз.

МАЗМҰНЫ

01	Компоненттерді тексеру	6
02	Өнімге шолу	7
	Soundbar құрылғысының алдыңғы панелі / үстіңгі панелі	7
	Soundbar құрылғысының астыңғы панелі	7
03	Soundbar қашықтан басқару құралын пайдалану	9
	Қашықтан басқару құралын пайдаланбас бұрын батареяларды (AA батареялары X 2) салу	9
	Қашықтан басқару құралын пайдалану әдісі	9
	Белсенді ішкі зорайтқыш (AVA)	10
	Жасырын түймелерді (бірнеше функциясы бар түймелер) пайдалану	11
	Дыбыс әсерінің әртүрлі режимдеріне арналған шығыс сипаттамалары	11
	Теледидардың қашықтан басқару пультімен Soundbar дыбыс деңгейін реттеу	12
04	Soundbar құрылғысын жалғау	13
	Қуатты және жабдықтарды жалғау	13
	– Сабвуферді қолмен жалғау	13
	– Сабвуфердің артқы жағындағы жарық диодты индикаторлар	14
	SWA-9500S құрылғысын (бөлек сатылады) Soundbar құрылғысына жалғау	15
05	Теледидарға сымды қосылымды пайдалану	16
	1-әдіс. HDMI кабелі арқылы жалғау	16
	– HDMI ARC параметрін (аудио қайтару арнасы) қолдайтын теледидарды жалғау	16
	2-әдіс. Оптикалық кабель арқылы қосылу	17
06	Теледидарға сымсыз қосылымды пайдалану	18
	1-әдіс. Bluetooth арқылы қосылу	18
	2-әдіс. Wi-Fi арқылы жалғау	19
07	Сыртқы құрылғыны қосу	20
	1-әдіс. HDMI кабелі арқылы қосылу (Dolby Atmos қайта кодтау және ойнату функцияларын атқара алады)	20
	2-әдіс. Оптикалық кабель арқылы қосылу	21
08	Мобильді құрылғыны қосу	22
	1-әдіс. Bluetooth арқылы қосылу	22
	2-әдіс. Wi-Fi (сымсыз желі) арқылы қосылу	23
	Amazon Alexa қызметімен жұмысқа кірісу (кірістірілген Alexa)	24
	Amazon өніміндегі Alexa қызметімен жұмысты бастау (Alexa қызметімен жұмыс)	25
	Tap Sound функциясын пайдалану	26
09	Apple AirPlay 2 функциясына қосылу	27
	Қосылыңыз және Apple өнімімен пайдаланыңыз	27
10	Қабырғаға бекіткішті орнату	28
	Орнату бойынша сақтық шаралары	28
	Қабырғаға бекіткіш компоненттері	28

11	Soundbar құрылғысын ТД тұғырының үстіне орнату	29
	Компонент	29
12	Бағдарламалық құрал жаңартуы	30
	Автоматты түрде жаңарту	30
	USB арқылы жаңарту	30
	Іске қосу	31
13	Ақаулықтарды жою	31
14	Лицензия	33
15	Бастапқы көзі ашық лицензия ескертпесі	33
16	Қызмет туралы маңызды ескертпелер	33
17	Техникалық сипаттамалар және нұсқаулық	34
	Техникалық сипаттамалары	34

01 КОМПОНЕНТТЕРДІ ТЕКСЕРУ

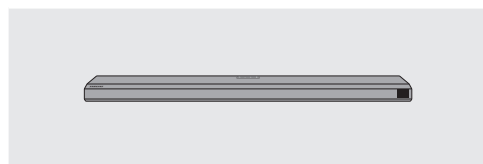

Soundbar негізгі құрылғысы



Soundbar құрылғысының қашықтан басқару құралы / батареялар



Сабвуфер

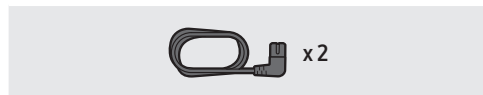

Қуат сымы (сабвуфер, Soundbar)

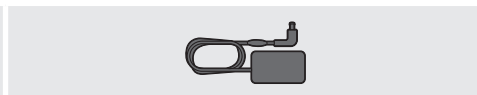

АТ/ТТ адаптері (Soundbar құрылғысы)

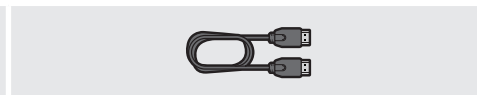

HDMI кабелі

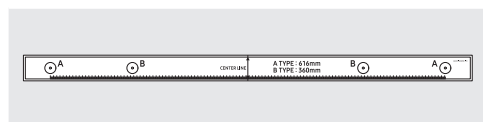

Қабырғаға бекіткіш



Тұтқыш бұранда

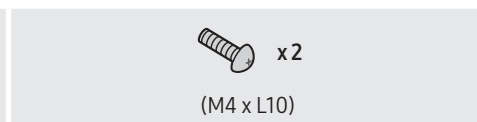

Бұранда
(M4 x L10)



Қабырғаға бекіткіш кронштейн

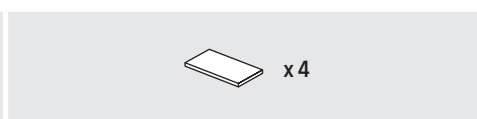

Резеңке аяқ

- Қуат көзі мен қуат шығыны туралы қосымша ақпарат алу үшін өнімге жапсырылған затбелгіні қараңыз. (Затбелгі: Soundbar негізгі құрылғысының астыңғы жағы)
- Егер қосымша компоненттерді немесе қосымша кабельдерді сатып алғыңыз келсе, Samsung Қызмет көрсету орталығына немесе Samsung Тұтынушыларды қолдау қызметіне хабарласыңыз.
- Қабырғаға бекіткіш немесе резеңке аяқ туралы қосымша ақпарат алу үшін 28~30 беттерді қараңыз.
- Дизайн, техникалық сипаттамалар және қолданба экраны алдын ала ескертусіз өзгертілуі мүмкін.
- Керек-жарақтардың сыртқы түрі жоғарыда келтірілген суреттерден сәл өзгеше болуы мүмкін.

02 ӨНІМГЕ ШОЛУ

Soundbar құрылғысының алдыңғы панелі / үстіңгі панелі

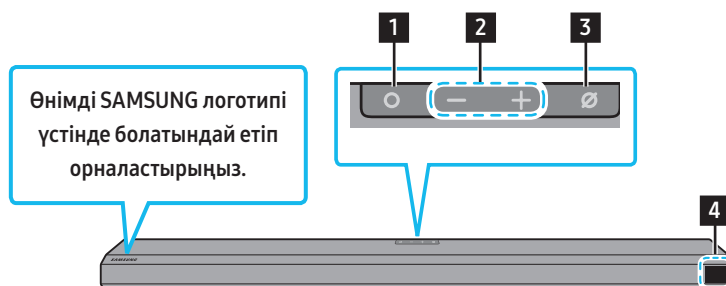

1	○ (Көп функция) түймесі <ul style="list-style-type: none">Күту режимінде Soundbar құрылғысын қосу үшін ○ (Көп функция) түймесін басыңыз.Кіріс көзін өзгерту үшін ○ (Көп функция) түймесін басыңыз.
2	— + (Дыбыс деңгейі) түймесі Дыбыс деңгейін реттейді.
3	∅ (Микрофон қосу/өшірулі) түймесі Микрофонды қосу немесе өшіру үшін түймені басыңыз.
4	Дисплей Өнімнің күйі мен ағымдағы режимін көрсетеді. D.IN → HDMI → Wi-Fi → BT

- АТ сымын жалғағанда, 4–6 секундта қуат түймесі жұмыс істей бастайды.
- Осы жабдықты қосқанда, дыбыс шыққанға дейін 4–5 секунд кідіріс болады.
- Егер теледидар мен Soundbar құрылғысының екеуінен де дыбыс естісеңіз, теледидар аудиосына арналған **Параметрлер** мәзіріне өтіп, теледидар динамигін **Сыртқы колонка** параметріне өзгертіңіз.

Soundbar құрылғысының астыңғы панелі

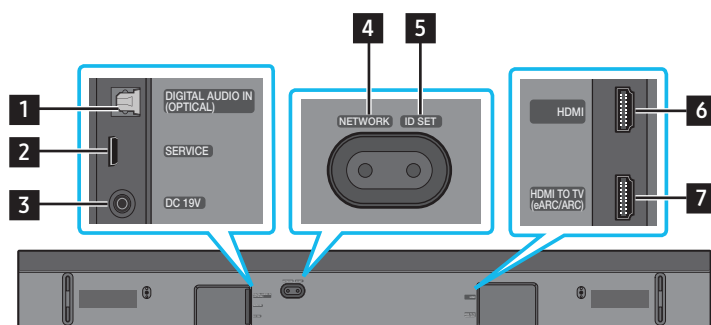

1	DIGITAL AUDIO IN (OPTICAL) Сыртқы құрылғының сандық (оптикалық) шығысына жалғаңыз. (21-бетті қараңыз)
2	SERVICE Өнімнің бағдарламалық құралын жетілдіріп жаңарту үшін USB жинақтаушы құрылғысын жалғаңыз.
3	DC 19V (қуат көзінің кірісі) АТ/ТТ қуат адаптерін жалғаңыз. (13-бетті қараңыз)
4	NETWORK Сымсыз желіге (Wi-Fi) SmartThings қолданбасы арқылы қосылу үшін басыңыз.
5	ID SET Soundbar құрылғысын көлемді дыбыс динамиктеріне және сабвуферге сымсыз қосу үшін басыңыз. (Көлемдік дыбыс колонкасы бөлек сатылады.)

6	HDMI HDMI кабелімен бір уақытта сандық бейне мен дыбыс сигналдарын енгізеді. Сыртқы құрылғының HDMI шығысын жалғаңыз. (20-бетті қараңыз)
7	HDMI TO TV (eARC/ARC) Теледидардағы HDMI жалғағышына жалғаңыз. (16-бетті қараңыз)

- Қабырғадағы розеткадан АТ/ТТ қуат адаптерінің қуат кабелін ажыратқан кезде тығынды тартыңыз.
Кабельді тартпаңыз.
- Компоненттер арасында барлық қосылымды жасай тұрып, осы жабдықты немесе басқа компоненттерді АТ розеткасына жалғауға болмайды.

03 SOUNDBAR ҚАШЫҚТАН БАСҚАРУ ҚҰРАЛЫН ПАЙДАЛАНУ





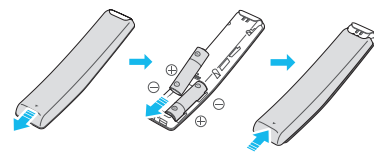

Қашықтан басқару құралын пайдаланбас бұрын батареяларды (AA батареялары X 2) салу

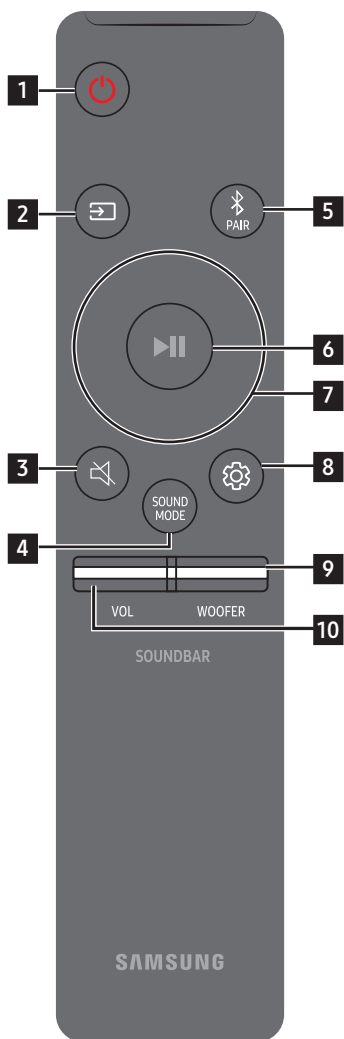





Артқы жабынды көрсеткі бағытымен толық алынғанша сырғытыңыз. 2 AA батареясын (1,5 В) полярлығы дұрыс болатындай етіп салыңыз. Батарея бөлімінің қақпағын орнына сырғытыңыз.

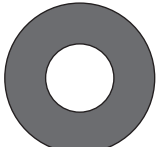

Қашықтан басқару құралын пайдалану әдісі

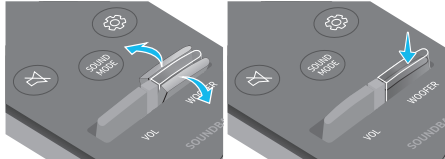

1	 Қуат	Soundbar құрылғысын қосып өшіреді. <ul style="list-style-type: none"> • Қуатты автоматты өшіру функциясы Құрылғы келесі жағдайларда автоматты түрде өшеді: <ul style="list-style-type: none"> • D.IN/HDMI/Wi-Fi/BT режимінде аудио сигнал 18 минуттан артық болмаса.
2	 Көз	Soundbar құрылғысына қосылған көзді таңдау үшін басыңыз.
3	 Дыбысты өшіру	Дыбысты өшіру үшін  (Дыбысты өшіру) түймесін басыңыз. Дыбысты қосу үшін қайта басыңыз.
4	 SOUND MODE	STANDARD, SURROUND, GAME PRO немесе ADAPTIVE SOUND параметрін таңдау арқылы қажетті дыбыс режимін таңдауға болады. <ul style="list-style-type: none"> • STANDARD Түпнұсқа дыбысты шығарады. • SURROUND Стандарттыдан кеңірек дыбыс өрісін қамтамасыз етеді. • GAME PRO Ойын ойнаған кезде ойыншыны әрекетке батыру үшін стереоскоптық дыбысты қамтамасыз етеді. • ADAPTIVE SOUND Мазмұнды шынайы уақытта талдап, мазмұн сипаттарының негізінде оңтайлы дыбыс өрісін қамтамасыз етеді.
5	 Bluetooth PAIR	Soundbar құрылғысын Bluetooth бойынша жұптастыру режиміне ауыстырыңыз. Жаңа Bluetooth құрылғысына қосылу үшін түймені басып, “BT PAIRING” экранының пайда болуын күтіңіз.
6	 Ойнату/кідірту	Түймені басу арқылы музыканы да ойнатуға немесе тоқтатуға болады.

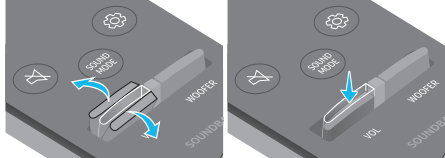
<p>7</p>	 <p>Жоғары/Төмен/ Сол жақ/Оң жақ</p>	 <p>Жоғары/төмен/сол жақ/оң жақ параметрін таңдау үшін көрсетілген аймақтарды басыңыз.</p> <p>Функцияны таңдау немесе орнату үшін түймедегі "Жоғары/Төмен/Сол жаққа/Оң жаққа" бөлігін басыңыз.</p> <ul style="list-style-type: none"> • Музыканы өткізіп жіберу Келесі музыка файлын таңдау үшін оң жақ түймесін басыңыз. Алдыңғы музыка файлын таңдау үшін сол жақ түймесін басыңыз. • ID SET Сабвуфер немесе көлемді дыбыс динамиктері қосылмаған немесе қайта қосылуды қажет ететін болса, осы параметрді пайдаланыңыз. Өшіп тұрғанда ID SET әрекетін орындау үшін жоғары түймесін 5 секунд басып тұрыңыз. (14-бетті қараңыз.)
<p>8</p>	 <p>Дыбысты басқару</p>	<p>Басылған кезде AVA, TREBLE, BASS, SYNC, CENTER LEVEL, FRONT TOP LEVEL және VIRTUAL ON/OFF сияқты параметр тармақтары рет-ретімен көрсетіледі. Қажетті элементті жоғары/төмен түймелерімен реттеуге болады.</p> <ul style="list-style-type: none"> • Әр дыбыс колонкасының дыбыс деңгейін бақылау үшін, «Дыбыс параметрлері» бөлімінде TREBLE немесе BASS параметрін таңдаңыз, одан кейін жоғары/төмен түймелерін пайдаланып дыбыс деңгейін -6 және +6 аралығында реттеңіз. • Әрбір жиілік диапазонының дыбысын реттеу үшін  (Дыбысты басқару) түймесін шамамен 5 секунд басып тұрыңыз. Сол жақ/оң жақ түймелері арқылы 150 Гц, 300 Гц, 600 Гц, 1,2 кГц, 2,5 кГц, 5 кГц және 10 кГц жиілігін таңдауға болады және әрбіреуін жоғары/төмен түймелері арқылы -6 және +6 аралығындағы параметрге реттеуге болады. (Дыбыс режимі "STANDARD" күйіне орнатылғанына көз жеткізіңіз.) • Әр дыбыс колонкасының дыбыс деңгейін бақылау үшін, «Дыбыс параметрлері» бөлімінде CENTER LEVEL немесе FRONT TOP LEVEL опциясын таңдаңыз, одан кейін жоғары/төмен түймелерін пайдаланып дыбыс деңгейін -6 және +6 аралығында реттеңіз. • Егер теледидардағы бейне және Soundbar құрылғысының аудиосы синхрондалмаған болса, «Дыбысты басқару» бөлімінде SYNC параметрін таңдаңыз, одан кейін жоғары/төмен түймелерін пайдаланып аудио кідірісін 0~300 миллисекунд аралығында орнатыңыз. • SYNC параметрін тек кейбір функциялар қолдайды. • Көлемдік дыбыс колонкасы жалғанса, дыбыс деңгейін -6 және +6 ауқымында реттеу үшін REAR LEVEL, REAR TOP LEVEL параметрін таңдаңыз, одан кейін жоғары/төмен түймелерін пайдаланыңыз. • Жоғары/төмен түймелері арқылы VIRTUAL колонкасын ON/OFF күйіне ауыстыруға болады.
<p>9</p>	 <p>ВУФЕР (БАС) ДЕҢГЕЙІ</p>	 <p>Вуфер (бас) деңгейін -12 немесе -6 мен +6 аралығында реттеу үшін түймені жоғары немесе төмен қарай басыңыз. Вуфер (бас) дыбыс деңгейін 0 (әдепкі) мәніне орнату үшін түймені басыңыз.</p>
<p>10</p>	 <p>ДЫБЫС ДЕҢГЕЙІ</p>	 <p>Дыбыс деңгейін реттеу үшін түймені жоғары немесе төмен қарай басыңыз.</p> <ul style="list-style-type: none"> • Дыбысты өшіру Дыбысты өшіру үшін VOL түймесін басыңыз. Дыбысты қосу үшін қайта басыңыз.

Белсенді ішкі зорайтқыш (AVA)

- Soundbar ойнатылып жатқанда бейне дыбысы әрқашан анық естілуі үшін нақты уақытта сыртқы дыбысқа талдау жасайды.
- Талдау кезінде ешқандай деректер сақталмайды.

Жасырын түймелерді (бірнеше функциясы бар түймелер) пайдалану

Жасырын түйме		Анықтама беті
Қашықтан басқару пультінің түймесі	Функция	
САБВУФЕР (жоғары)	Теледидардың қашықтан басқару пульті қосулы/өшірулі (күту режимі)	12-бет
Жоғары	ID SET	14-бет
 (Дыбысты басқару)	7 жолақты эквалайзер	10-бет

Дыбыс әсерінің әртүрлі режимдеріне арналған шығыс сипаттамалары

Әсер	Кіріс	Шығыс	
		Тек сабвуфермен	Сабвуфермен және сымсыз артқы динамиктер жинағымен
STANDARD	2.0 арна	2.1 арна	2.1 арна
	5.1 арна	3.1 арна	5.1 арна
SURROUND	2.0 арна	3.1.2 арна	5.1.4 арна
	5.1 арна	3.1.2 арна	5.1.4 арна
GAME PRO	2.0 арна	3.1.2 арна	5.1.4 арна
	5.1 арна	3.1.2 арна	5.1.4 арна
ADAPTIVE SOUND	2.0 арна	3.1.2 арна	5.1.4 арна
	5.1 арна	3.1.2 арна	5.1.4 арна

- Кіріс көз Dolby Atmos®, DTS:X болғанда, тек сабвуферді реттеу 3.1.2 арналы аудионы, ал сабвуфер және сымсыз артқы колонка жинағын реттеу 5.1.4 арналы аудионы береді.
- Samsung сымсыз артқы колонка жинағын бөлек сатып алуға болады. Жинақты немесе сабвуферді сатып алу үшін Soundbar құрылғысын сізге сатқан жеткізушіге хабарласыңыз.
- **STANDARD** режимі пайдаланылғанда, 2 арналы шығыс үшін көлемдік дыбыс колонкасынан дыбыстар шықпайды. Көлемдік дыбыс колонкасына дыбысты қосу үшін әсер режимін **SURROUND** параметріне өзгертіңіз.

Теледидардың қашықтан басқару пультімен Soundbar дыбыс деңгейін реттеу

Теледидардың қашықтан басқару пульті арқылы Soundbar құрылғысының дыбыс деңгейін реттеңіз.

- Бұл функция тек ИҚ қашықтан басқару пультерімен пайдалануға болады. Bluetooth қашықтан басқару пультеріне (жұптастыруды талап ететін қашықтан басқару пультері) қолдау көрсетілмейді.
- Осы функцияны пайдалану үшін теледидар динамигін **Сыртқы колонка** параметріне орнатыңыз.
- Осы функцияны қолдайтын өндірушілер:
VIZIO, LG, Sony, Sharp, PHILIPS, PANASONIC, TOSHIBA, Hisense, RCA

1. Soundbar құрылғысын өшіріңіз.

2. **WOOFER** түймесін 5 секунд басып тұрыңыз.

WOOFER түймесін басып, 5 секунд басып тұрған сайын, режим келесі ретпен ауысады: «**OFF-TV REMOTE**» (әдепкі режим), «**SAMSUNG-TV REMOTE**», «**ALL-TV REMOTE**».

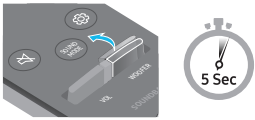
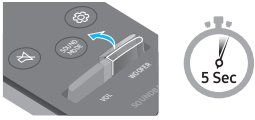
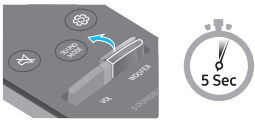
Қашықтан басқару пультінің түймесі	Дисплей	Күйі
	(Әдепкі режим) OFF-TV REMOTE	Теледидардың қашықтан басқару пультіні өшіріңіз.
	SAMSUNG-TV REMOTE	Samsung теледидарының ИҚ қашықтан басқару пультіні қосыңыз.
	ALL-TV REMOTE	Басқа теледидардың ИҚ қашықтан басқару пультіні қосыңыз.

04 SOUNDBAR ҚҰРЫЛҒЫСЫН ЖАЛҒАУ

Қуатты және жабдықтарды жалғау

Сабвуфер мен Soundbar құрылғысын электрлік розеткаға жалғау үшін қуат компоненттерін келесі ретпен пайдаланыңыз:

- Қажетті электр қуаты мен қуат шығыны туралы қосымша ақпарат алу үшін өнімге жапсырылған жапсырманы қараңыз. (Затбелгі: Soundbar негізгі құрылғысының астыңғы жағы)
1. Қуат кабелін сабвуферге жалғаңыз.

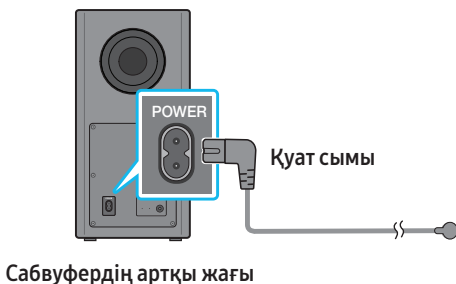

2. Алдымен қуат кабелін АТ/ТТ адаптеріне жалғаңыз.
АТ/ТТ адаптерін (қуат кабелі арқылы) Soundbar құрылғысына жалғаңыз.

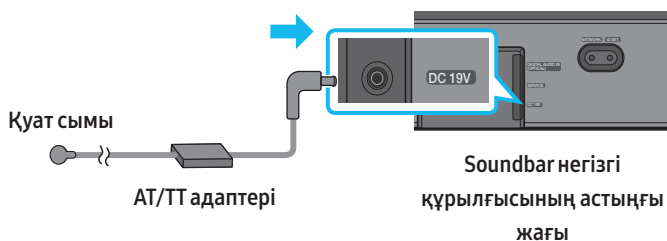

3. Қуат көзін Soundbar құрылғысы мен сабвуферге жалғаңыз. Soundbar құрылғысы қосылған кезде, сабвуфер автоматты түрде қосылады.

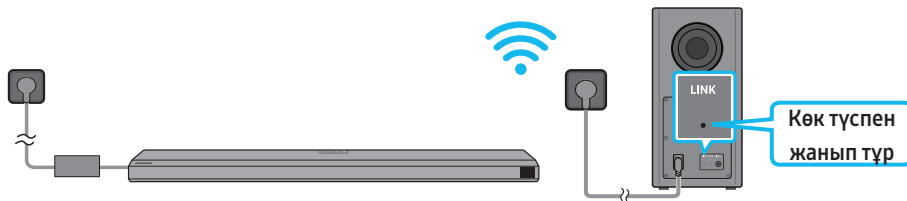

ЕСКЕРТПЕ

- Сабвуферді Soundbar құрылғысына жалғамас бұрын іске қосыңыз.
Soundbar құрылғысын қосқан кезде, сабвуфер автоматты түрде қосылады.
- Құрылғы қосылған кезде, қуат сымын ажыратып, қайта жалғайтын болсаңыз, Soundbar құрылғысы автоматты түрде қосылады.
- АТ/ТТ адаптерінің үстел не еденге тегіс қойылғанына көз жеткізіңіз. АТ/ТТ адаптерін АТ сымның кірісін жоғары қаратып ілінгендей етіп қойсаңыз, адаптердің ішіне су не басқа да бөгде заттар еніп, адаптердің ақаулығын тудыруы мүмкін.

Сабвуферді қолмен жалғау

Төмендегі қолмен жалғау процедурасын орындау алдында:

- Soundbar құрылғысы мен сабвуфердің қуат кабельдері дұрыс жалғанғанын тексеріңіз.
- Soundbar құрылғысы өшірулі тұрғанына көз жеткізіңіз.

1. Soundbar негізгі құрылғысын өшіріңіз.

2. Сабвуфердің артқы жағындағы **ID SET** түймесін кемінде 5 секунд бойы басып тұрыңыз.
- Сабвуфердің артқы жағындағы қызыл түсті индикатор өшеді және көк түсті индикатор жыпылықтайды.

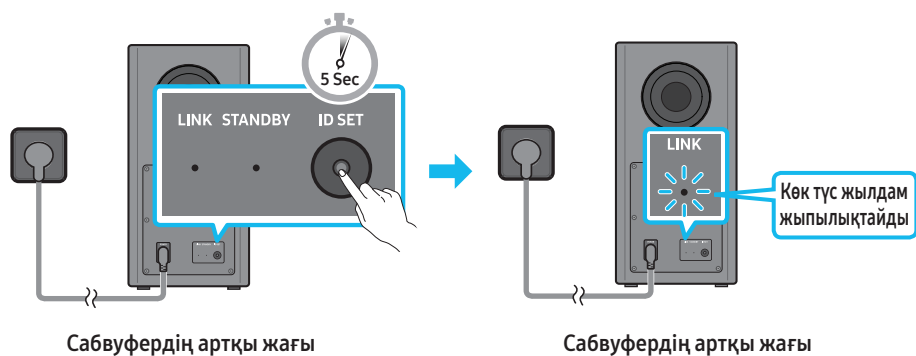

3. Қашықтан басқару пультіндегі **жоғары** түймесін 5 секунд басып тұрыңыз.
- Soundbar құрылғысының дисплейінде сәл уақыт **ID SET** хабары көрсетіліп, жоғалады.
 - ID SET** реттеуі аяқталғанда, Soundbar құрылғысы автоматты түрде қосылады.

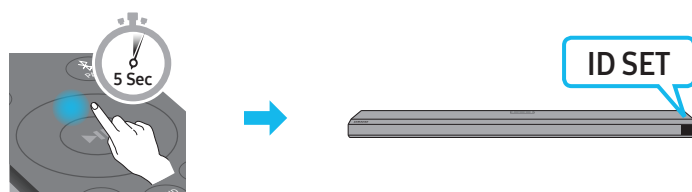

4. БАЙЛАНЫСТЫРУ жарық диодты индикаторының қанық көк түспен жанып тұрғанын (толық жалғанғанын) тексеріңіз.

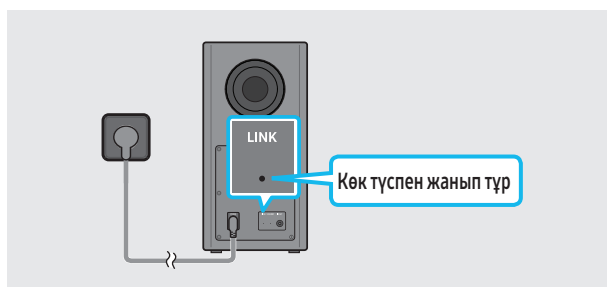

Soundbar мен сымсыз сабвуфер жалғанған кезде, БАЙЛАНЫСТЫРУ жарық диодты индикаторы жыпылықтауын тоқтатады және қанық көк түспен жанады.

Сабвуфердің артқы жағындағы жарық диодты индикаторлар

Жарық диоды	Күйі	Сипаттама	Шешім
<p>Көк</p> <p>LINK STANDBY ID SET</p>	Қосулы	Сәтті қосылған (қалыпты жұмыс)	-
	Жыпылықтап тұр	Қосылым қалпына келтірілуде	Негізгі Soundbar құрылғысына бекітілген қуат кабелі дұрыс жалғанғанын тексеріңіз немесе 5 минуттай күте тұрыңыз. Егер жыпылықтау тоқтамаса, сабвуферді қолмен жалғап көріңіз. 13-бетті қараңыз.
<p>Қызыл</p> <p>LINK STANDBY ID SET</p>	Қосулы	Күту күйі (Soundbar негізгі құрылғысы өшірулі болғанда)	Негізгі Soundbar құрылғысына бекітілген қуат кабелі дұрыс жалғанғанын тексеріңіз.
		Байланыс сәтсіз аяқталды	Қайта жалғаңыз. 13-беттегі қолмен жалғау нұсқауларын қараңыз.
<p>Қызыл және көк</p> <p>LINK STANDBY ID SET</p>	Жыпылықтап тұр	Ақаулық	Осы нұсқаулықта Samsung қызмет көрсету орталығының байланыс ақпаратын қараңыз.

ЕСКЕРТПЕ

- Егер негізгі жабдық өшсе, сымсыз сабвуфер күту режиміне өтіп, сабвуфердің артындағы STANDBY ЖШД шамы көк түспен бірнеше рет жыпылықтайды да қызыл түске ауысады.
- Егер Soundbar жанында Soundbar құрылғысымен бірдей жиілікті пайдаланатын құрылғыны қолдансаңыз, ол кедергі келтіріп, дыбыс үзілуі мүмкін.

- Негізгі жабдықтың сымсыз сигналының ең көп тасымалдау аралығы — шамамен 10 м, бірақ пайдалану ортасына байланысты әртүрлі болуы мүмкін. Егер негізгі жабдық пен сымсыз сабвуфердің арасында темірбетон немесе металл қабырға болса, жүйе мүлде жұмыс істемеуі мүмкін, себебі сымсыз сигнал металл арқылы өте алмайды.

ЕСКЕРТУ

- Сымсыз қабылдау антенналары сымсыз сабвуферге орнатылған. Құрылғыны су мен ылғалдан аулақ ұстаңыз.
- Оңтайлы тыңдау өнімділігі үшін сымсыз сабвуфердің және сымсыз қабылдағыш модулінің (бөлек сатылады) айналасында ешқандай кедергі жоқ екеніне көз жеткізіңіз.

SWA-9500S құрылғысын (бөлек сатылады) Soundbar құрылғысына жалғау

Samsung сымсыз артқы колонка жинағын (SWA-9500S, бөлек сатылады) Soundbar құрылғысына жалғау арқылы шынайы сымсыз көлемдік дыбысқа дейін кеңейтіңіз.

Қосылымдар туралы толық ақпаратты Samsung сымсыз артқы колонка жинағының нұсқаулығынан қараңыз.

05 ТЕЛЕДИДАРҒА СЫМДЫ ҚОСЫЛЫМДЫ ПАЙДАЛАНУ

1-әдіс. HDMI кабелі арқылы жалғау

⚠ ЕСКЕРТУ

- HDMI кабелі және оптикалық кабель жалғанған кезде, алдымен HDMI сигналы қабылданады.
- Теледидар мен Soundbar құрылғысы арасында HDMI кабелін жалғау үшін ARC деп белгіленген клеммаларды міндетті түрде жалғаңыз. Әйтпесе теледидар дыбысы шықпауы мүмкін.
- Ұсынылатын кабель — High Speed HDMI Cable with Ethernet.

HDMI ARC параметрін (аудио қайтару арнасы) қолдайтын теледидарды жалғау

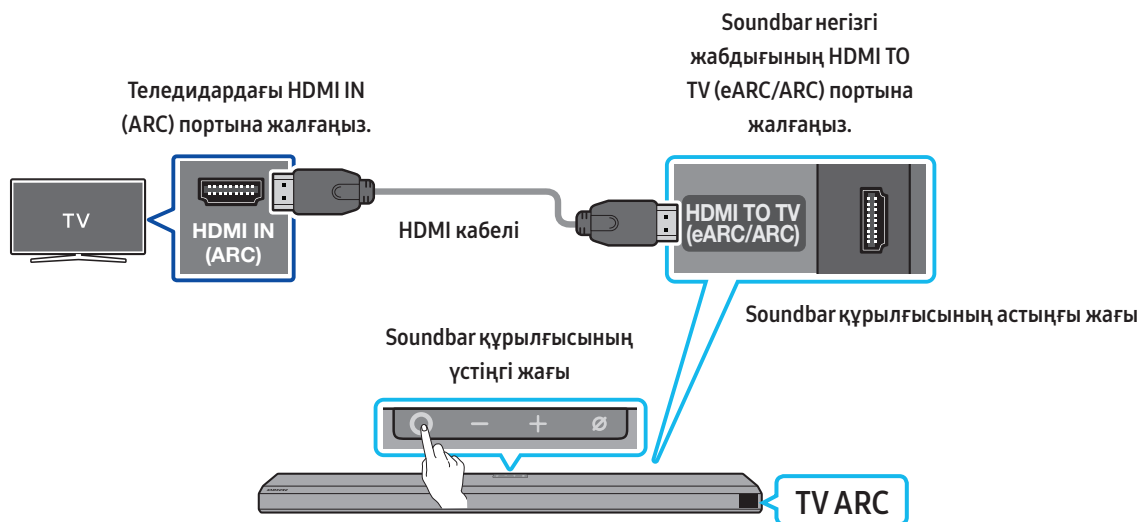

1. Soundbar құрылғысы мен теледидар өшірілген кезде, суретте көрсетілгендей HDMI кабелін жалғаңыз.
2. Soundbar құрылғысы мен теледидарды қосыңыз.
3. Soundbar негізгі құрылғысының дисплей терезесінде “TV ARC” жазуы пайда болады және Soundbar құрылғысы теледидардың дыбысын шығарады.
 - Теледидар дыбысы шықпайтын кезде Soundbar құрылғысының үстіндегі **○ (Көп функция)** түймесін немесе қашықтан басқару пультіндегі **☰ (Көз)** түймесін басы арқылы «D.IN» режимін таңдауға болады. Экранда ретімен “D.IN” және “TV ARC” функциялары көрсетіледі және теледидардың дыбысы шығады.
 - eARC функциясын қолдайтын теледидарды жалғағанда, дисплейде «eARC» мәтіні көрсетіліп, дыбыс естіледі.
 - eARC функциясымен жалғау үшін, теледидардың мәзірінде eARC функциясы «Қосулы» күйіне орнатылуы керек. Параметр туралы толық мәліметті теледидардың пайдаланушы нұсқаулығынан қараңыз. (мыс., Samsung теледидары: Басты бет (🏠) → Параметрлер (⚙️) → Дыбыс → Эксперт параметрлері → HDMI-eARC режимі (авто))
 - Soundbar негізгі құрылғысының дисплей терезесінде “TV ARC” жазуы пайда болмаса, HDMI кабелі қажетті портқа жалғанғанын растаңыз.
 - Soundbar құрылғысындағы дыбыс деңгейін өзгерту үшін теледидардың қашықтан басқару құралындағы дыбыс деңгейін реттеу түймелерін пайдаланыңыз.

ЕСКЕРТПЕ

- HDMI ARC (Кері дыбыс арнасы) қолдайтын теледидарды HDMI кабелі арқылы Soundbar құрылғысына жалғаған кезде сандық бейне және дыбыс деректерін бөлек оптикалық кабельді жалғамай-ақ таратуға болады.
- Мүмкін болса, өзекшесіз HDMI кабелін пайдалануға кеңес береміз. Өзекшесі бар HDMI кабелін пайдаланатын болсаңыз, диаметрі 14 мм-ден аз болатынын пайдаланыңыз.
- HDMI кабелі ARC функциясын қолдамаса, бұл функция қолжетімді емес.
- Арнадағы дыбыс Dolby Digital жүйесінде кодталып, теледидардағы “Digital Output Audio Format” (Сандық шығыс аудио пішімі) PCM бағдарламасында орнатылған кезде, параметрді Dolby Digital деп өзгертуіңізге кеңес береміз. Теледидардағы параметр өзгерген кезде, дыбыс сапасы жақсарайды. (Теледидар мәзірінде теледидардың өндірушісіне байланысты Dolby Digital және PCM үшін басқа сөздер пайдаланылуы мүмкін.)

2-әдіс. Оптикалық кабель арқылы қосылу

Алдын ала жалғаудың тексеру тізімі

- HDMI кабелі және оптикалық кабель жалғанған кезде, алдымен HDMI сигналы қабылданады.
- Оптикалық кабельдерді пайдаланғанда және клеммаларда қақпақтары болса, қақпақтарды алып тастаңыз.

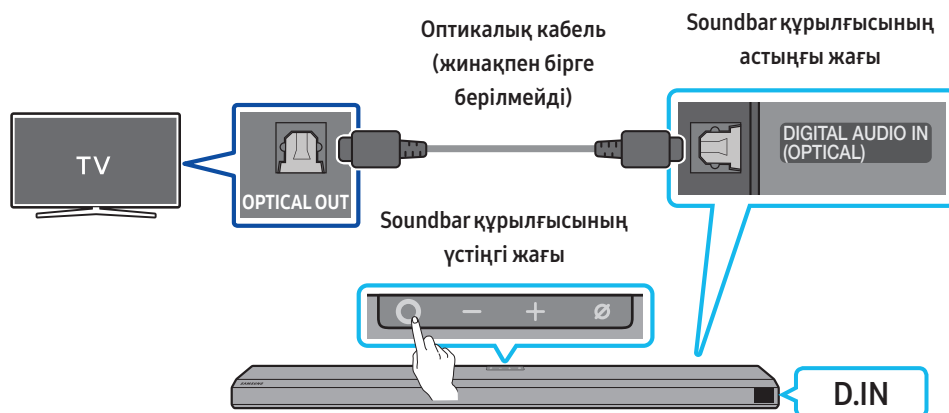

1. Теледидар мен Soundbar құрылғысы өшірулі тұрғанда, Soundbar құрылғысындағы **DIGITAL AUDIO IN (OPTICAL)** портын және теледидардағы OPTICAL шығыс портын суретте көрсетілгендей оптикалық кабель (жеткізілмейді) арқылы жалғаңыз.
2. Soundbar құрылғысы мен теледидарды қосыңыз.
3. Soundbar құрылғысының үстіндегі **○ (Көп функция)** түймесін немесе қашықтан басқару пультіндегі **👁️ (Көз)** түймесін басу арқылы «D.IN» режимін таңдауға болады.
4. Теледидар дыбысы Soundbar құрылғысынан шығады.

Q-Symphony функциясын пайдалану

Q-Symphony үшін Soundbar құрылғысы оңтайлы көлемді дыбыс әсерін беру мақсатында екі құрылғы арқылы дыбыс шығару үшін Samsung теледидарымен синхрондалады. Soundbar құрылғысын жалғағанда, теледидардың **Sound Output** мәзірінде «TV+Soundbar» пайда болады. Тиісті мәзірді таңдаңыз.

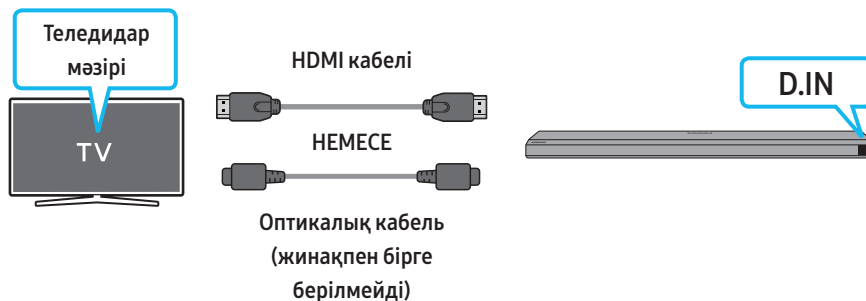

- Теледидар мәзірінің мысалы: TV + [AV] Soundbar сериясының атауы (HDMI)

ЕСКЕРТПЕ

- Ол теледидар қолдайтын Codec стандартына сәйкес жұмыс істей алады.
- Бұл функцияға тек HDMI кабелі немесе Оптикалық кабель (жинақпен бірге берілмейді) қосылған кезде ғана қолдау көрсетіледі.
- Бұл функцияны кейбір Samsung TV құрылғыларында және кейбір Soundbar үлгілерінде қолдануға болады.

Spacefit дыбысын пайдалану

Тыңдау кеңістіктерін сараптау арқылы оңтайландырылған дыбыс сапасын қамтамасыз етеді.

Осы функцияны қосу үшін, Samsung теледидары мәзіріндегі **Adaptive Sound+** режимін қосыңыз.

(Басты бет (🏠) → Параметрлер (⚙️) → Жалпы → Intelligent режим параметрлері → Adaptive Sound+)

ЕСКЕРТПЕ

- Теледидардағы **Adaptive Sound+** режимін қоссаңыз, Soundbar құрылғысындағы дыбыс режимі **Adaptive Sound+** режиміне автоматты түрде өзгереді.
- Soundbar құрылғысы Samsung теледидарларының кез келгеніне жалғанғанда, осы функция жұмыс істейді.

06 ТЕЛЕДИДАРҒА СЫМСЫЗ ҚОСЫЛЫМДЫ ПАЙДАЛАНУ

1-әдіс. Bluetooth арқылы қосылу

Samsung теледидары Bluetooth арқылы қосылған кезде, стерео дыбысты кабельдерді қоспай тыңдауға болады.

- Бір уақытта тек бір Samsung теледидарын жалғауға болады.
- Bluetooth қолдайтын Samsung теледидарын жалғауға болады. Теледидардың техникалық сипаттамаларын тексеріңіз.

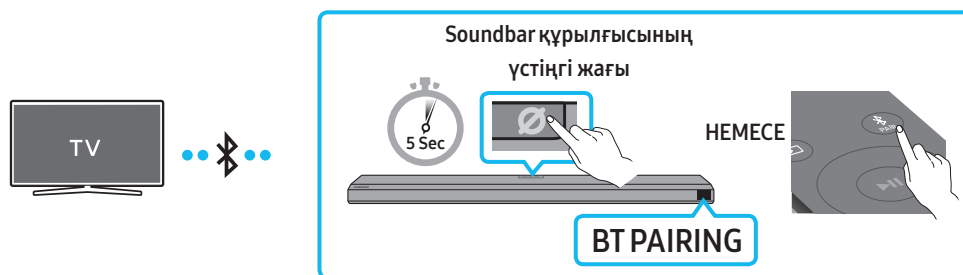

Бастапқы қосылым

1. «BT PAIRING» режимін енгізу үшін Soundbar қашықтан басқару пультіндегі **PAIR** түймесін басыңыз.

(НЕМЕСЕ) а. Үстіңгі панельдегі **○ (Көп функция)** түймесін басыңыз, одан кейін «BT» параметрін таңдаңыз.

“BT” режимі “BT PAIRING” режиміне бірнеше секунд ішінде автоматты түрде ауысады немесе қосылу жазбасы бар болса, “BT READY” режиміне ауысады.

б. «BT READY» хабары көрсетілгенде, Soundbar құрылғысының үстіңгі панеліндегі **⊗ (Микрофон қосу/өшірулі)** түймесін 5 секундтан артық басып тұру арқылы «BT PAIRING» параметрін көрсетуге болады.

2. Samsung теледидарында Bluetooth режимін таңдаңыз.

(мыс., Басты бет (🏠) → Параметрлер (⚙️) → Дыбыс → Sound Output → Bluetooth бар динамиктер тізімі → [AV] Samsung Soundbar Q800A (Bluetooth))

3. Теледидардың экранындағы тізімнен «[AV] Samsung Soundbar Q800A» параметрін таңдаңыз.

Қолжетімді Soundbar құрылғысы теледидардың Bluetooth құрылғылары тізімінде “Жұптастыруды қажет етеді” немесе “Жұптастырылған” деген жазумен көрсетіледі. Samsung теледидарын Soundbar құрылғысына қосу үшін хабарды таңдап, байланыс орнатыңыз.

- Samsung теледидары қосылған кезде, Soundbar құрылғысының алдыңғы дисплейінде [ТД атауы] → “BT” көрсетіледі.

4. Енді Samsung теледидарының дыбысын Soundbar құрылғысынан тыңдауға болады.

- Soundbar құрылғысын Samsung теледидарына алғаш рет қосқаннан кейін қайта қосу үшін “BT ДАЙЫН” режимін пайдаланыңыз.

Құрылғы қосылмаған жағдайда

- Егер Samsung теледидарындағы колонкалардың тізімінде Soundbar құрылғысы (мыс., [AV] Samsung Soundbar Q800A) бұрыннан бар болса, оны жойыңыз.
- Содан кейін 1-3 қадамдарын қайталаңыз.

Samsung теледидарынан Soundbar құрылғысын ажырату

Soundbar құрылғысының үстіндегі **○ (Көп функция)** түймесін немесе қашықтан басқару пультіндегі **📺 (Көз)** түймесін басу арқылы «BT» режимінен басқасын таңдауға болады.

- Samsung теледидары Soundbar құрылғысынан жауап алуы қажет болғандықтан, ажырату біраз уақытты алады. (Samsung теледидарының үлгісіне байланысты қажетті уақыт әртүрлі болуы мүмкін.)

BT READY және BT PAIRING арасындағы айырмашылық неде?

- **BT READY:** Бұл режимде бұрын жалғанған кез келген Samsung теледидарын немесе мобильді құрылғыны қайта жалғауға болады.
- **BT PAIRING:** Бұл режимде Soundbar құрылғысына жаңа құрылғыны жалғауға болады. («BT» режимінде болғанда, Soundbar қашықтан басқару пультіндегі **PAIR** түймесін басыңыз немесе Soundbar құрылғысының үстіндегі **⊗ (Микрофон қосу/өшірулі)** түймесін 5 секундтан артық басып тұрыңыз.

Bluetooth байланысы бойынша ескертпелер

- Bluetooth байланысы арқылы қосылу үшін жаңа құрылғыны 1 м шеңберінде орналастырыңыз.
- Bluetooth құрылғысын қосқан кезде PIN кодын енгізу қажет болса, <0000> енгізіңіз.
- Soundbar құрылғысы дайын күйде 18 минуттан кейін автоматты түрде өшіріледі.
- Soundbar құрылғысы келесі жағдайларда Bluetooth арқылы іздеуді немесе қосылуды дұрыс атқармауы мүмкін:
 - Soundbar құрылғысының айналасында күшті электр өрісі болған жағдайда.
 - Бірнеше Bluetooth құрылғысы Soundbar құрылғысымен үздіксіз жұптасқан жағдайда.
 - Bluetooth құрылғысы өшірулі, орнында емес немесе ақаулықтар болған жағдайда.
- Электрондық құрылғылар да радиокедергілердің пайда болуына себеп болады. Микротолқынды пеш, сымсыз LAN құрылғылары және басқа да электрмагниттік толқын шығаратын құрылғыларды Soundbar негізгі құрылғысынан алшақ ұстаңыз.

2-әдіс. Wi-Fi арқылы жалғау

Алдын ала жалғаудың тексеру тізімі

- Wi-Fi қосылымы тек Samsung теледидарында қолжетімді.
 - **Сымсыз маршрутизатор (Wi-Fi)** қосылғанын және **теледидар маршрутизаторға жалғанғанын** тексеріңіз.
 - Теледидар мен Soundbar құрылғысы бірдей сымсыз желіге (Wi-Fi) жалғанған болуы керек.
 - Егер сымсыз маршрутизатор (Wi-Fi) DFS арнасын пайдаланса, теледидар мен Soundbar құрылғысы арасында Wi-Fi қосылымын орнату мүмкін болмайды. Мәліметтерді алу үшін интернет қызметінің провайдеріне хабарласыңыз.
 - Өндірілген жылына байланысты мәзірлер әртүрлі болуы мүмкін, сондықтан теледидар нұсқаулығын қараңыз.
 - Теледидарды Soundbar құрылғысына Wi-Fi желісі арқылы жалғау үшін Soundbar құрылғысын алдымен сымсыз маршрутизаторға жалғаңыз. Wi-Fi қосылымын орнату әдісі туралы мәліметтерді 23-беттен қараңыз.
1. Soundbar құрылғысына Wi-Fi қосылымы туралы қосымша ақпаратты 23-беттегі «**2-әдіс. Wi-Fi (сымсыз желі) арқылы қосылу**» бөлімінен қараңыз.
 2. Аудио мәзірін пайдаланып Soundbar құрылғысына теледидардың кіріс көзін өзгертіңіз.
 - **2017 немесе одан кейінгі жылы шыққан Samsung теледидарлары**
Басты бет (🏠) → Параметрлер (⚙️) → Дыбыс → Sound Output → [AV] Samsung Soundbar Q800A (Wi-Fi)

07 СЫРТҚЫ ҚҰРЫЛҒЫНЫ ҚОСУ

1-әдіс. HDMI кабелі арқылы қосылу (Dolby Atmos қайта кодтау және ойнату функцияларын атқара алады)

Алдын ала жалғаудың тексеру тізімі

- Егер «Аудио шығысы» опциясына «Қосалқы аудио» параметрі кірсе, «Қосалқы аудио» параметрі «Өшірулі» күйіне орнатылғанын тексеріңіз.
- Контент Dolby Atmos® функциясына қолдау көрсетілетініне көз жеткізіңіз.

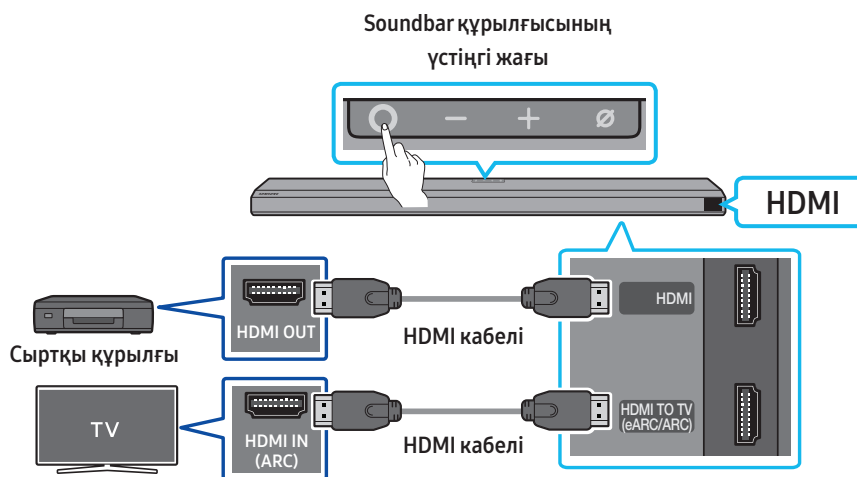

1. Сыртқы құрылғыдағы HDMI OUT порты мен Soundbar құрылғысының астыңғы жағындағы HDMI портын HDMI кабелі арқылы жалғаңыз.
2. Теледидардағы HDMI IN порты мен Soundbar құрылғысының астыңғы жағындағы HDMI TO TV (eARC/ARC) портын HDMI кабелі арқылы жалғаңыз.
3. Soundbar құрылғысын, теледидарды және сыртқы құрылғыны қосыңыз.
4. Soundbar құрылғысының үстіндегі **○ (Көп функция)** түймесін немесе қашықтан басқару пультіндегі **🔌 (Көз)** түймесін басу арқылы «HDMI» режимін таңдауға болады.
5. Soundbar дисплейінде қазір «HDMI» режимі таңдалғанын және Soundbar дыбыстар шығара бастайтынын көрсетеді.

ЕСКЕРТПЕ

- **Dolby Atmos® жүйесін пайдаланған кезде:** Егер кіріс көзі Dolby Atmos® болса, 3.1.2 арналарының сигналы шығарылады.
- Dolby Atmos® функциясын белсендіргенде, алдыңғы дисплейде «DOLBY ATMOS» мәтіні пайда болады.
- **BD ойнатқышында немесе басқа құрылғыларда Dolby Atmos® функциясын конфигурациялау**
BD ойнатқышының немесе басқа құрылғының «Параметрлер» мәзіріндегі «Аудио шығысы» опцияларын ашып, Bitstream үшін «Кодтау жоқ» параметрі таңдалғанын тексеріңіз. Мысалы, Samsung BD ойнатқышында Басты мәзір → Дыбыс → Сандық шығыс тармағына өтіп, Bitstream (өңделмеген) опциясын таңдаңыз.

Қолдау көрсетілетін UHD Signals Specification (3840 x 2160p)

Кадр жиілігі (кадр/сек)	Түс тереңдігі	RGB 4:4:4	YCbCr 4:4:4	YCbCr 4:2:2	YCbCr 4:2:0
< 60	8 бит	0	0	0	0
	10 бит	-	-	0	0
	12 бит	-	-	0	0
120	8 бит	-	-	-	-
	10 бит	-	-	-	-

- Қолдау көрсетілетін сипаттама жалғанған сыртқы құрылғыға немесе пайдалану шарттарына байланысты әртүрлі болуы мүмкін.

2-әдіс. Оптикалық кабель арқылы қосылу

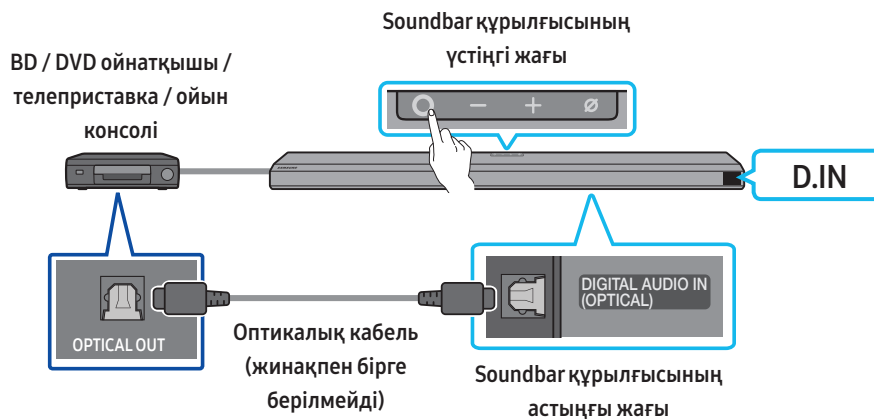

1. Soundbar құрылғысының негізгі панеліндегі **DIGITAL AUDIO IN (OPTICAL)** портын және сыртқы құрылғыдағы OPTICAL OUT портын жалғау үшін оптикалық кабельді (бірге берілмейді) пайдаланыңыз.
2. Soundbar құрылғысы мен сыртқы құрылғыны қосыңыз.
3. «D.IN» режимін таңдау үшін Soundbar құрылғысының үстіндегі **○ (Көп функция)** түймесін немесе қашықтан басқару пультіндегі **⏏ (Көз)** түймесін басыңыз.
4. Soundbar құрылғысы сыртқы құрылғыдан дыбыстарды ойнатады.

08 МОБИЛЬДІ ҚҰРЫЛҒЫНЫ ҚОСУ

1-әдіс. Bluetooth арқылы қосылу

Мобильді құрылғы Bluetooth арқылы қосылған кезде, стерео дыбысты кабельдерсіз естуге болады.

- Жұптасқан Bluetooth құрылғысын Soundbar құрылғысының өшірулі күйінде жалғаған кезде, Soundbar құрылғысы автоматты түрде қосылады.

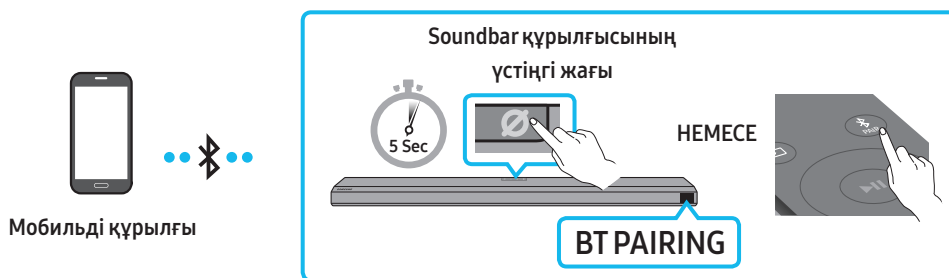

Бастапқы қосылым

- Жаңа Bluetooth құрылғысына қосылған кезде құрылғының 1 м шеңберінде болғанына көз жеткізіңіз.

1. «BT PAIRING» режимін енгізу үшін Soundbar қашықтан басқару пультіндегі **PAIR** түймесін басыңыз.

(НЕМЕСЕ) а. Үстіңгі панельдегі **○ (Көп функция)** түймесін басыңыз, одан кейін «BT» параметрін таңдаңыз.

«BT» режимі «BT PAIRING» режиміне бірнеше секунд ішінде автоматты түрде ауысады немесе қосылу жазбасы бар болса, «BT READY» режиміне ауысады.

б. «BT READY» хабары көрсетілгенде, Soundbar құрылғысының үстіңгі панеліндегі **⊗ (Микрофон қосу/өшірулі)** түймесін 5 секундтан артық басып тұру арқылы «BT PAIRING» параметрін көрсетуге болады.

2. Құрылғыда пайда болатын тізімнен «[AV] Samsung Soundbar Q800A» параметрін таңдаңыз.

- Soundbar құрылғысы мобильді құрылғыға қосылған кезде, алдыңғы дисплейде [Мобильді құрылғының атауы] → «BT» пайда болады.

3. Музыка файлдарын Bluetooth және Soundbar құрылғысы арқылы қосылған құрылғыдан ойнатыңыз.

- Soundbar құрылғысын мобильді құрылғыға алғаш рет қосқаннан кейін қайта қосу үшін «BT READY» режимін пайдаланыңыз.

Құрылғы қосылмаған жағдайда

- Егер мобильді құрылғыдағы колонкалардың тізімінде Soundbar құрылғысы (мыс., «[AV] Samsung Soundbar Q800A») бұрыннан бар болса, оны жойыңыз.
- 1-ші және 2-ші қадамды қайталаңыз.

BT READY және BT PAIRING арасындағы айырмашылық неде?

- BT READY:** Бұл режимде бұрын жалғаған кез келген Samsung теледидарын немесе мобильді құрылғыны қайта жалғауға болады.
- BT PAIRING:** Бұл режимде Soundbar құрылғысына жаңа құрылғыны жалғауға болады.
(«BT» режимінде болғанда, Soundbar қашықтан басқару пультіндегі **PAIR** түймесін басыңыз немесе Soundbar құрылғысының үстіндегі **⊗ (Микрофон қосу/өшірулі)** түймесін 5 секундтан артық басып тұрыңыз.

Bluetooth байланысы бойынша ескертпелер

- Bluetooth байланысы арқылы қосылу үшін жаңа құрылғыны 1 м шеңберінде орналастырыңыз.
- Bluetooth құрылғысын қосқан кезде PIN кодын енгізу қажет болса, «0000» енгізіңіз.
- Soundbar құрылғысы дайын күйде 18 минуттан кейін автоматты түрде өшіріледі.
- Soundbar құрылғысы келесі жағдайларда Bluetooth арқылы іздеуді немесе қосылуды дұрыс атқармауы мүмкін:
 - Soundbar құрылғысының айналасында күшті электр өрісі болған жағдайда.
 - Бірнеше Bluetooth құрылғысы Soundbar құрылғысымен үздіксіз жұптасқан жағдайда.
 - Bluetooth құрылғысы өшірулі, орнында емес немесе ақаулықтар болған жағдайда.
- Электрондық құрылғылар да радиокедергілердің пайда болуына себеп болады. Микротолқынды пеш, сымсыз LAN құрылғылары және басқа да электромагниттік толқын шығаратын құрылғыларды Soundbar негізгі құрылғысынан алшақ ұстаңыз.
- Soundbar құрылғысы SBC деректерін (44,1 кГц, 48 кГц) қолдайды.
- A2DP (AV) функциясын қолдайтын Bluetooth құрылғысына ғана жалғаңыз.
- Soundbar құрылғысын тек HF (Hands Free) функциясын қолдайтын Bluetooth құрылғысына жалғау мүмкін емес.
- Soundbar құрылғысын Bluetooth құрылғысына жалғағанда, оларды бір-біріне мүмкіндігінше жақын қойыңыз.
- Soundbar құрылғысы мен Bluetooth құрылғысы бір-бірінен алыс орналасқан сайын, дыбыс сапасы төмендей береді. Bluetooth байланысы құрылғылар қосыла алатын аймақтан тыс болғанда үзілуі мүмкін.
- Қабылдау мүмкіндігі төмен аймақтарда Bluetooth қосылымы күтілетіндей жұмыс істемеуі мүмкін.

- Келесі жағдайларда Bluetooth құрылғысынан шуыл шығуы немесе ақау пайда болуы мүмкін:
 - Дене Bluetooth құрылғысындағы немесе Soundbar құрылғысындағы сигнал трансиверіне тигенде
 - Электрлік өзгерістер пайда болуы мүмкін бұрыштарда немесе жақын жерде қабырға немесе арақабырға сияқты кедергі болғанда.
 - Медициналық жабдық, микротолқынды пештер және сымсыз LAN құрылғылары сияқты бірдей жиілік ауқымдарында жұмыс істейтін басқа өнімдерден радио кедергілер болғанда.
 - Құрылғылар тиімді ауқымда болса да, есіктер мен қабырғалар сияқты кедергілер дыбыс сапасына әсер етуі мүмкін.
- Bluetooth опциясын пайдалану барысында Soundbar құрылғысын басқа Bluetooth құрылғыларымен жұптастыру мүмкін емес екенін ескеріңіз.
- Жұмыс барысында осы сымсыз құрылғыдан электрлік кедергі шығуы мүмкін.

Bluetooth құрылғысын Soundbar құрылғысынан ажырату

Bluetooth құрылғысын Soundbar құрылғысынан ажыратуға болады. Нұсқауларды Bluetooth құрылғысының пайдаланушы нұсқаулығынан қараңыз.

- Soundbar құрылғысы ажыратылатын болады.
- Soundbar құрылғысын Bluetooth құрылғысынан ажыратқан кезде, Soundbar құрылғысының алдыңғы дисплейінде «BT DISCONNECTED» деген жазу көрсетіледі.

Soundbar құрылғысын Bluetooth құрылғысынан ажырату

Soundbar құрылғысының үстіндегі **○ (Көп функция)** түймесін немесе қашықтан басқару пультіндегі **📺 (Көз)** түймесін басу арқылы «BT» режимінен басқасына ауыстыруға болады.

- Bluetooth құрылғысы Soundbar құрылғысынан жауап алу қажет болғандықтан, ажыратуға шамалы уақыт кетеді. (Bluetooth құрылғысына байланысты ажырату уақыты әртүрлі болуы мүмкін)
- Soundbar құрылғысын Bluetooth құрылғысынан ажыратқан кезде, Soundbar құрылғысының алдыңғы дисплейінде «BT DISCONNECTED» деген жазу көрсетіледі

2-әдіс. Wi-Fi (сымсыз желі) арқылы қосылу

Soundbar құрылғысын сымсыз желі (Wi-Fi) арқылы мобильді құрылғыға қосу үшін **SmartThings** бағдарламасы қажет.

Бастапқы қосылым

1. Мобильді құрылғыдан (смартфон немесе планшет) **SmartThings** қолданбасын орнатып, іске қосыңыз.
2. Қолданбада Soundbar құрылғысын қосу үшін экрандағы нұсқауларды орындаңыз.
 - Автоматты қалқымалы терезе (төмендегі екінші скриншот) кейбір құрылғыларда көрсетілмеуі мүмкін.
 - Егер қалқымалы терезе көрсетілмесе, **Home** экранындағы **«+»** түймесін басыңыз. Soundbar құрылғысы қолданбаға қосылады.

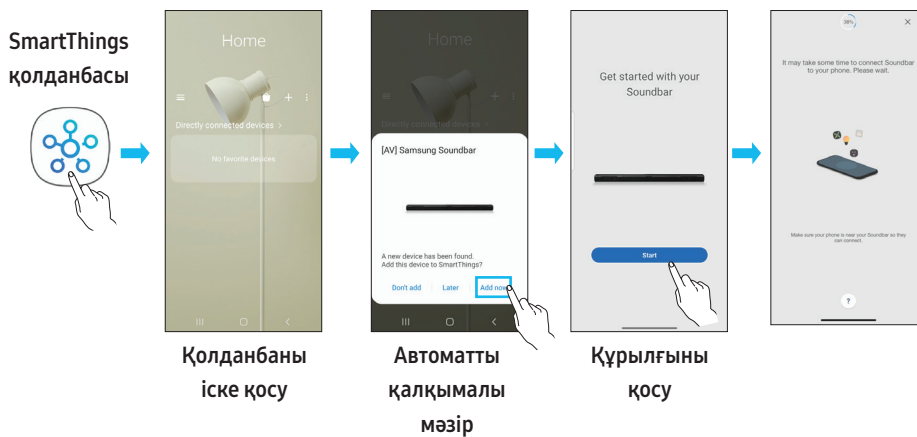

Amazon Alexa қызметімен жұмысқа кірісу (кірістірілген Alexa)

- Amazon Alexa — Amazon компаниясымен берілетін қызмет.
- Үлгіге немесе географиялық аймаққа байланысты бұл функцияға қолдау көрсетілмеуі мүмкін.
- Бұл функция тек кейбір тілдерді ғана қолдайды және қолдау көрсетілетін функциялар географиялық аймаққа байланысты өзгешеленуі мүмкін.
- Өнімнің техникалық сипаттамасы немесе үйлесімділік туралы ақпаратты Samsung веб-сайтынан қараңыз (www.samsung.com).

Alexa арқылы музыка ойнатуыңызға, жаңалықтарды тыңдауыңызға, ауа райы болжамдарын қарауыңызға және үй құрылғыларын басқаруыңызға болады.

Amazon Alexa мүмкіндігін пайдалану үшін желі арқылы Soundbar құрылғысына қосылу үшін Amazon тіркелгісі қажет.

1. Мобильді құрылғыңызға **SmartThings** қолданбасын орнатып, оны іске қосыңыз.
2. Қолданбадағы нұсқауларды орындау арқылы Alexa аккаунтына, одан кейін қызмет жүйесіне кіріңіз.

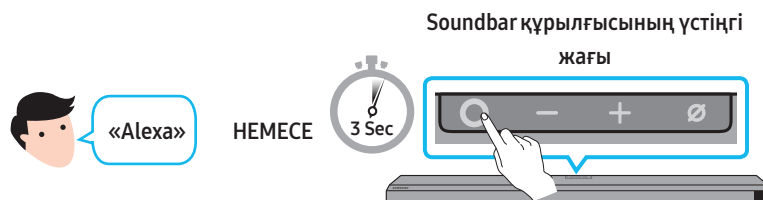

3. Alexa қызметін пайдалану үшін Alexa қызметіне қоңырау шалыңыз немесе Soundbar құрылғысында **○ (Көп функция)** түймесін 3 секунд басып тұрыңыз.
 - Alexa қызметіне қоңырау шалу үшін **○ (Көп функция)** түймесін 3 секунд басып тұрыңыз. Дауыс тануды іске қосу үшін түймені басып тұрып айтыңыз.

Soundbar құрылғысын басқару үшін дауыстық пәрмендерді пайдалану

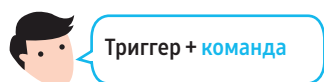

Пайдаланып көруге болатын пәрмендер	Не айтудың мысалы
Дыбыс деңгейін басқару	«Alexa, дауысын шығар. »
	«Alexa, дауысын бас »
Amazon Music қызметінен ағынмен таратылатын контентті тыңдау	«Alexa, джаз музыкасын ойнат »
Ойнатуды басқару	«Alexa, келесі өлеңді ойнат. »
	«Alexa, музыканы тоқтат. »
	«Alexa, бұл қандай өлең? »
Ауа райы туралы ақпарат	«Alexa, ауа-райы қандай?» »
Таймермен жоспарлау	«Alexa, таймерді 10 минутқа орнат. »

Amazon өніміндегі Alexa қызметімен жұмысты бастау (Alexa қызметімен жұмыс)

- Үлгіге немесе географиялық аймаққа байланысты бұл функцияға қолдау көрсетілмеуі мүмкін.
- Бұл функция тек кейбір тілдерді ғана қолдайды және қолдау көрсетілетін функциялар географиялық аймаққа байланысты өзгешеленуі мүмкін.
- Өнімнің техникалық сипаттамасы немесе үйлесімділік туралы ақпаратты Samsung веб-сайтынан қараңыз (www.samsung.com).
- Бұл қызметті Amazon компаниясы қамтамасыз етеді және кез келген уақытта тоқтатылуы мүмкін. Samsung компаниясы қызметтік қолжетімділігі үшін жауапты болмайды.
- Amazon Alexa қолданбасының экраны алдын ала ескертусіз өзгертілуі мүмкін.

Amazon өнімімен (Amazon Echo) қосылыңыз және пайдаланыңыз

Soundbar құрылғысын басқару үшін Amazon Echo өнімін пайдаланып, Amazon Echo ұсынған музыка қызметтерін қолданыңыз.

Amazon Alexa мүмкіндігін пайдалану үшін желі арқылы Soundbar құрылғысына қосылу үшін Amazon тіркелгісі қажет.

1. Мобильді құрылғыңызға **SmartThings** қолданбасын орнатып, оны іске қосыңыз.
2. Қолданбадағы нұсқауларды орындау арқылы Alexa аккаунтына, одан кейін қызмет жүйесіне кіріңіз.

Soundbar құрылғысын басқару үшін дауыстық пәрмендерді пайдалану

- Soundbar құрылғысымен пайдалануға болатын Amazon Echo қызметі музыка үшін шектеулі. Amazon Echo қызметі ұсынатын жаңалықтар және ауа райы сияқты басқа қызметтерді тек Amazon Echo өнімі арқылы қолдануға болады.



Триггер + команда + Колонка атауы

* Soundbar құрылғысы үшін «Қонақ бөлме» деп аталатын дауыстық командаларды пайдалану

Әрекет	Дауыстық пәрмен
Дыбыс деңгейін 5 мәніне орнату үшін	«Alexa, Қонақ бөлмеде дыбыс деңгейін 5-ке орнат»
Дыбыс деңгейін көтеру үшін	«Alexa, Қонақ бөлмеде дыбыс деңгейін көтер»
Дыбысты сөндіру үшін	«Alexa, Қонақ бөлмеде дыбысты өшір»
KISS FM деп аталатын радио станциясын тыңдау үшін	«Alexa, Қонақ бөлмеде Kiss FM толқынын ойнат»
Келесі өлеңді тыңдау үшін	«Alexa, Қонақ бөлмеде келесі әнге ауыстыр»
Дыбысты тоқтату үшін	«Alexa, Қонақ бөлмеде ойнатуды тоқтат»
Дыбысты өшіру үшін	«Alexa, Қонақ бөлмеде әнді өшір»

Tap Sound функциясын пайдалану

Мобильді құрылғыдағы контенттің дыбысын Soundbar құрылғысы арқылы ойнату үшін мобильді құрылғыңыздағы Soundbar белгісін түртіңіз.

- Мобильді құрылғыға байланысты бұл функцияға қолдау көрсетілмеуі мүмкін.
- Бұл функция Android 8.1 немесе одан кейінгі нұсқадағы Samsung мобильді құрылғыларымен ғана үйлесімді.

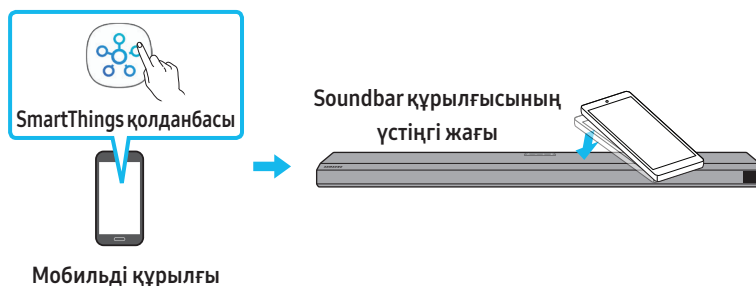

1. Мобильді құрылғыдағы **Tap Sound** функциясын қосыңыз.
 - Функция қосу әдісі туралы мәліметтерді төмендегі «**Түрту дыбысы» функциясын реттеу**» бөлімінен қараңыз.
2. Soundbar белгісін мобильді құрылғымен түртіңіз. Көрсетілген хабарлама терезесіндегі "**Start now**" опциясын таңдаңыз. Bluetooth арқылы мобильді құрылғы мен Soundbar арасында байланыс орнатылады.
3. Мобильді құрылғыдағы контенттің дыбысын Soundbar арқылы ойнату.
 - Бұл функция құрылғы Soundbar құрылғысына тигенде пайда болатын дірілді сезу арқылы мобильді құрылғыны Soundbar құрылғысына Bluetooth функциясы арқылы жалғайды.
 - Мобильді құрылғының Soundbar құрылғысының өткір бұрышына тимейтініне көз жеткізіңіз. Soundbar немесе мобильді құрылғы сырылуы немесе зақымдалуы мүмкін.
 - Мобильді құрылғыны жабынмен жауып қою ұсынылады. Soundbar құрылғысының жоғарғы бөлігіндегі кең аймақты, шамадан тыс күш жұмсамай, аздап түртіңіз.
 - Бұл функцияны пайдалану үшін **SmartThings** қолданбасын соңғы нұсқасына дейін жаңартыңыз. Қолданбаның нұсқасына байланысты функцияға қолдау көрсетілмеуі мүмкін.

«Түрту дыбысы» функциясын реттеу

Tap View, Tap Sound функциясын қосу үшін **SmartThings** қолданбасын пайдаланыңыз.

1. Мобильді құрылғыдағы **SmartThings** қолданбасын іске қосыңыз.
2. Мобильді құрылғыда көрсетілген **SmartThings** қолданба экранында (☰ → 📶) таңдаңыз.
3. Мобильді құрылғы Soundbar құрылғысына жақындаған кезде, функцияның жұмыс істеуіне мүмкіндік беру үшін "**Tap View, Tap Sound**" функциясын қосулы күйге орнатыңыз. Функция қосылады.

ЕСКЕРТПЕ

- Мобильді құрылғы қуатты үнемдеу режимінде болған кезде, **Tap Sound** функциясы жұмыс істемейді.
- Егер Soundbar құрылғысының жанында электрлік құрылғылар сияқты радио кедергілер тудыратын құрылғылар болса, **Tap Sound** функциясы жұмыс істемейді мүмкін. Радио кедергі тудыра алатын құрылғылардың Soundbar құрылғысынан жеткілікті қашықтықта орналасқанына көз жеткізіңіз.

09 APPLE AIRPLAY 2 ФУНКЦИЯСЫНА ҚОСЫЛУ

Бұл мүмкіндік кейбір елдерде болмауы мүмкін.

Қосылыңыз және Apple өнімімен пайдаланыңыз

- AirPlay 2 технологиясымен үйдегі аудио жүйесін iPhone, iPad, HomePod немесе Apple TV құрылғысынан басқаруға болады.
- Бұл Samsung Soundbar құрылғысы AirPlay 2 құрылғысына қолдау көрсетеді және ол үшін iOS 11.4 не кейінірек нұсқасы қажет.

ЕСКЕРТПЕ

- Soundbar құрылғысы Wi-Fi желісіне жалғанғанын растаңыз. **(2-әдіс. Wi-Fi (сымсыз желі) арқылы қосылу бөлімін қараңыз)**

10 ҚАБЫРҒАҒА БЕКІТКІШТІ ОРНАТУ

Орнату бойынша сақтық шаралары

- Тек тік қабырғаға орнатыңыз.
- Температурасы жоғары немесе ылғалды жерлерде орнатпаңыз.
- Қабырғаның беріктігі өнімнің салмағын ұстап тұру үшін жеткілікті екендігіне көз жеткізіңіз. Жеткіліксіз болса, қабырғаны қатайтыңыз немесе басқа орнату нүктесін таңдаңыз.
- Өз қабырғаңыздың түріне (гипс-қатырма, темір тақтай, ағаш, т.б.) сәйкес келетін бекіту бұрандалары мен анкерлерді сатып алып, пайдаланыңыз. Мүмкін болса, қабырға тіректеріне тіреуіш бұрандаларды бекітіңіз.
- Қабырғаға монтаждау бұрандаларын Soundbar құрылғысын орнатқыңыз келген қабырғаның түрі мен қалыңдығына қарай сатып алыңыз.
 - Диаметрі: M5
 - Ұзындығы: 35 мм немесе одан ұзынырақ ұсынылады.
- Soundbar құрылғысын қабырғаға орнатудан бұрын құрылғының кабельдерін сыртқы құрылғыларға жалғап алыңыз.
- Орнатар алдында, құрылғының өшіп тұрғанына және қуат көзінен ажыратылғанына көз жеткізіңіз. Әйтпесе ток соғуы мүмкін.

Қабырғаға бекіткіш компоненттері

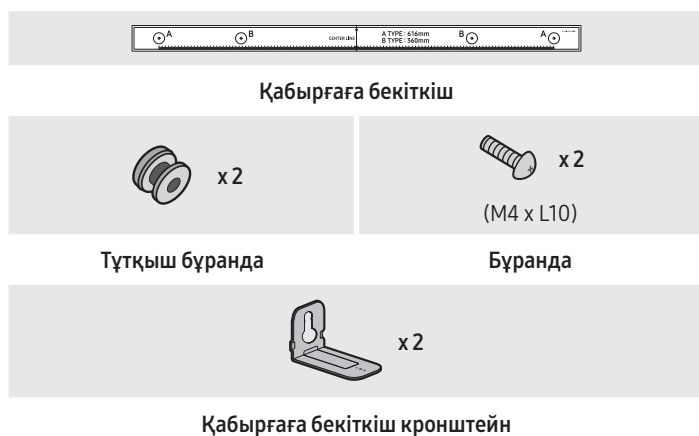

1. Қабырғаға бекіткіш бағыттауышын қабырғаға орнатыңыз.
 - Қабырғаға орнату нұсқаулығының деңгейі түзу болуы керек.
 - Егер теледидар қабырғаға бекітілсе, Soundbar құрылғысын теледидардан кемінде 5 см төмен орнату керек.



2. Қабырғаға орнату нұсқаулығының орталық сызығын теледидардың ортасымен (егер Soundbar құрылғысын теледидардан төмен бекітіп жатсаңыз) туралаңыз, одан кейін қабырғаға орнату нұсқаулығын қабырғаға лента арқылы бекітіңіз.
 - Егер теледидардан төмен бекітіп жатпасаңыз, Орталық сызықты орнату аймағының ортасына қойыңыз.

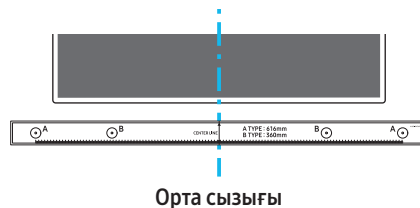

3. Бекіту бұрандаларына арналған тесіктерді белгілеу үшін қаламсап ұшымен немесе ұшты қаламмен бағыттауыштың әрбір шетіндегі А ТҮРІ кескіндерінің ортасына басыңыз да, Қабырғаға бекіткіш бағыттауышын алып тастаңыз.

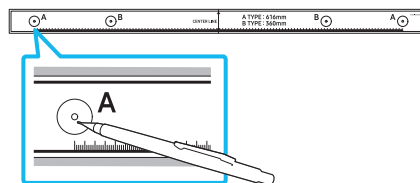

4. Сәйкес өлшемді бұрғыны пайдалана отырып, қабырғадағы әр белгіге бұрғылап тесік тесіңіз.
 - Егер белгілер шпилькалардың позицияларына сәйкес келмесе, тірек бұрандаларын салмас бұрын, саңылауларға тиісті анкерлерді немесе Молли болттарын салыңыз. Бекіткіштер мен болттарды пайдалансаңыз, сіз бұрғылап тескен тесіктердің пайдаланылатын бекіткіштер не болттар үшін жеткілікті түрде үлкен екеніне көз жеткізіңіз.
5. Бұранданы (берілмейді) әрбір Тұтқыш бұранда арқылы итеріп, әр бұранданы тірек бұранда тесігіне мықтап бекітіңіз.

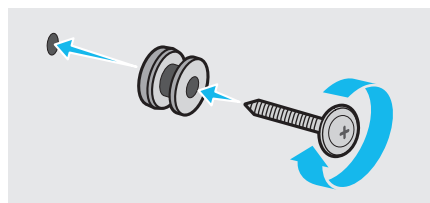

6. 2 кронштейн-қабырға бекіткішін Soundbar құрылғысының төменгі жағына дұрыс бағытта 2 бұранда арқылы орнатыңыз.

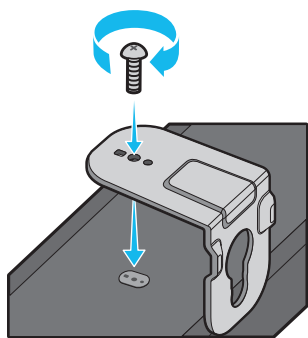

- Жинағанда Кронштейн-қабырға бекіткіштерінің ілгіш бөлігі Soundbar құрылғысының артқы жағында орналасқанын тексеріңіз.

Soundbar құрылғысының артқы жағы

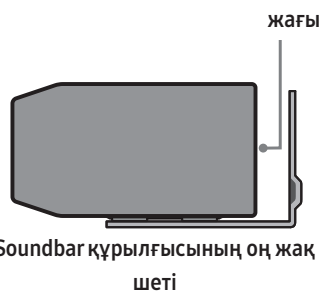

7. Ұстағыш-бұрандалардағы Кронштейн-қабырға бекіткіштерін қабырғаға ілу арқылы тіркелген Кронштейн-қабырға бекіткіштерімен Soundbar құрылғысын орнатыңыз.

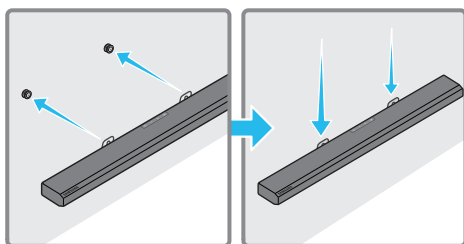

8. Soundbar құрылғысын Кронштейн-қабырға бекіткіштері Ұстағыш-бұрандаларда мықтап тірелетіндей етіп төменде көрсетілгендей төмен сырғытыңыз.

- Ұстағыш-бұрандаларды Кронштейн-қабырға бекіткіштерінің кең (төменгі) бөлігіне салыңыз, одан кейін Кронштейн-қабырға бекіткіштерін Кронштейн-қабырға бекіткіштері Ұстағыш-бұрандаларда мықтап тірелетіндей етіп төмен сырғытыңыз.

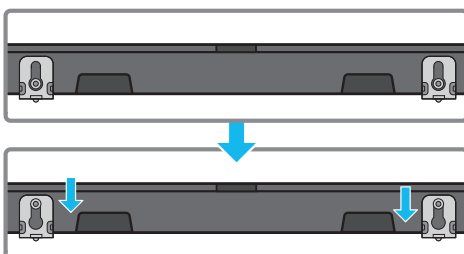

11 SOUNDBAR ҚҰРЫЛҒЫСЫН ТД ТҰҒЫРЫНЫҢ ҮСТІНЕ ОРНАТУ

Компонент

 x 4

Резеңке аяқ

Орнату үшін Soundbar құрылғысын ТД тұғырының үстіне орналастырмас бұрын құрылғының астыңғы жағына **Резеңке аяқтар** бекітіңіз. **Резеңке аяқтар** теледидар тұғырының жиектерінен шығып тұрмайтындай етіп тіркелгенін тексеріңіз. Төмендегі суретті қараңыз.

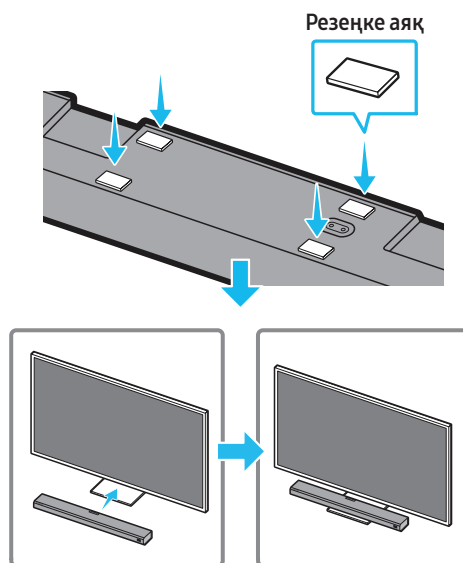

Soundbar құрылғысын ТД тұғырына қойыңыз.

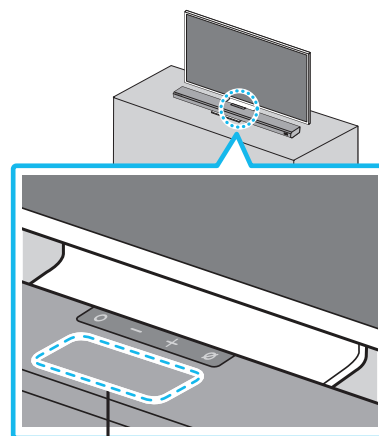

Микрофон

Кескінде көрсетілгендей, Soundbar құрылғысының ортасын теледидар ортасымен туралаңыз, Soundbar құрылғысын теледидар тірегіне абайлап орналастырыңыз.

Бұл уақытта микрофонды тіректің алдына дауыс тануға кедергі жасамайтындай етіп орналастырыңыз.

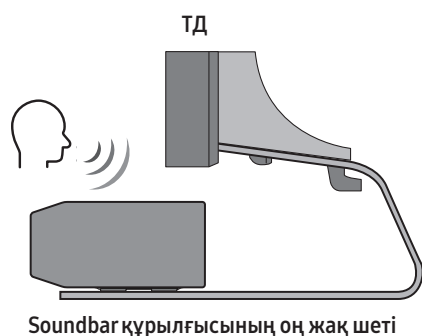

ЕСКЕРТПЕ

- Soundbar құрылғысын міндетті түрде тегіс және қатты бетке қойыңыз.
- Теледидармен арадағы бос орынның жеткіліксіз болуы дауыс тану және акустика мәселелеріне себеп болуы мүмкін.

12 БАҒДАРЛАМАЛЫҚ ҚҰРАЛ ЖАҢАРТУЫ

Автоматты түрде жаңарту

Soundbar құрылғысы интернетке қосылған кезде, Soundbar құрылғысы өшірілген болса да, бағдарламалық жасақтаманы жаңарту автоматты түрде жүзеге асырылады.

- Автоматты түрде жаңарту функциясын пайдалану үшін, Soundbar құрылғысы интернетке қосылып тұруы керек. Soundbar құрылғысының қуат сымы ажыратылса немесе қуат өшірілсе, Soundbar құрылғысына қосылған Wi-Fi желісі ажыратылады. Егер қуат көзінен ажыратылған болса, қуат қайта қосылған кезде немесе қуат сымын қайта жалғаған кезде, Soundbar құрылғысын іске қосып, содан кейін оны интернетке қайта қосыңыз.

USB арқылы жаңарту

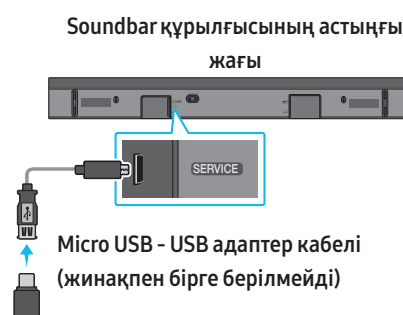

Болашақта Samsung компаниясы Soundbar жүйесінің микробағдарламасы үшін жаңартуларды ұсынуы мүмкін.

Жаңарту қолжетімді болғанда, Soundbar құрылғысының SERVICE портына микробағдарлама жаңартымын қамтитын USB дискісін жалғау арқылы Soundbar құрылғысын жаңартуға болады.

1. Samsung (www.samsung.com) веб-сайтына өтіңіз → клиенттерге қолдау көрсету қызметі мәзірінде үлгі атауын іздеңіз.
 - Жаңарту туралы Қосымша ақпаратты жаңарту нұсқаулығынан қараңыз.
2. Жаңарту файлын (USB түрі) жүктеп алыңыз.
3. Файл атауы бар қалтаны жасау үшін файлды мұрағаттан шығарыңыз.
4. Жасалған қалтаны USB жадында сақтап, содан кейін оны Soundbar құрылғысына қосыңыз.
5. Soundbar құрылғысын қосыңыз. Одан кейін «UPDATE» хабары көрсетіліп, өнім 3 минут ішінде жаңартылады.
 - Жаңарту барысында оны өшірмеңіз немесе USB құрылғысын алып тастамаңыз.
 - Егер дисплей терезесінде «UPDATE» хабары көрсетілмесе, қуат сымын Soundbar құрылғысынан алып тастап, оны қайта жалғаңыз.
 - Ең соңғы нұсқа орнатылғанда, жаңарту орындалмайды.
 - USB түріне байланысты жаңартуға қолдау көрсетілмеуі мүмкін.

Іске қосу

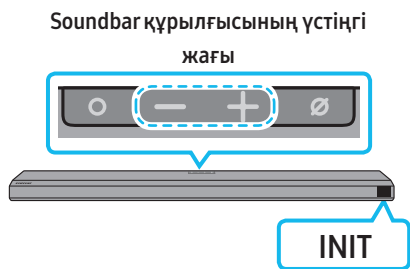

Soundbar құрылғысы қосылып тұрғанда корпустағы **— + (Дыбыс деңгейі)** түймелерін бір уақытта кемінде 5 секунд басып тұрыңыз. Дисплейде «INIT» жазуы пайда болады да, Soundbar құрылғысы іске қосылады.

⚠ ЕСКЕРТУ

- Soundbar құрылғысының барлық параметрі іске қосылады. Мұны міндетті түрде тек іске қосу қажет болғанда орындаңыз.

13 АҚАУЛЫҚТАРДЫ ЖОЮ

Көмек сұрамас бұрын, мыналарды тексеріңіз.

Soundbar қосылмайды

- Soundbar құрылғысының қуат сымы розеткаға дұрыс салынғанын тексеріңіз.

Soundbar жұмысында қателер бар

- Қуат сымын суырып алғаннан кейін оны қайтадан салыңыз.
- Қуат кабелін сыртқы құрылғыдан ажыратып, әрекетті қайталаңыз.
- Сигнал болмаған кезде, Soundbar құрылғысы белгілі бір уақыт аралығында автоматты түрде өшіріледі. Қуатты қосыңыз. (9-бетті қараңыз.)

Қашықтан басқару құралы жұмыс істемеген жағдайда

- Қашықтан басқару пультіні Soundbar тақтасына тура бағыттаңыз.
- Батареяларды жаңасына ауыстырыңыз.

Soundbar ешқандай дыбыс шығармайды

- Soundbar құрылғысының дыбыс деңгейі тым төмен немесе дыбыс өшірілген. Дыбыс деңгейін реттеңіз.
- Кез келген сыртқы құрылғы (STB, Bluetooth құрылғысы, мобильді құрылғы және т.б.) қосылған кезде, сыртқы құрылғының дыбыс деңгейін реттеңіз.
- Теледидар дыбысын шығару үшін Soundbar құрылғысын таңдаңыз. (Samsung теледидары: Басты бет (🏠) → Параметрлер (⚙️) → Дыбыс → Sound Output → Soundbar таңдау)
- Soundbar құрылғысына қосылған кабель әлсіремеуі керек. Кабельді ажыратып, қайтадан жалғаңыз.
- Қуат кабелін толығымен алып, оны қайтадан қосып, қуат көзін қосыңыз.
- Өнімді іске қосып, әрекетті қайталаңыз. (31-бетті қараңыз.)

Сабвуфер ешқандай дыбыс шығармайды

- Сабвуфердің артындағы жарық диодының индикаторы көк түсті болып жанып тұрғанын тексеріңіз. Егер индикатор көк түспен жыпылықтаса немесе қызыл түске ауысса, Soundbar мен сабвуферді қайта жалғаңыз. (13-бетті қараңыз.)
- Soundbar құрылғысы мен сабвуфер арасында кедергі болса, мәселе туындауы мүмкін. Құрылғыларды кедергілерден алыс аймаққа апарыңыз.
- Жақын жерде радиожілік сигналдарын жіберетін басқа құрылғылар қосылымды үзуі мүмкін. Динамикті осындай құрылғылардан алыс ұстаңыз.
- Қуат штепселін ажыратып, қайтадан жалғаңыз.

Сабвуфердің дыбыс деңгейі тым төмен

- Ойнатылатын контенттің бастапқы дыбыс деңгейі төмен болуы мүмкін. Сабвуфердің деңгейін реттеуге тырысыңыз. (10-бетті қараңыз.)
- Сабвуфердің динамигін өзіңізге жақындатыңыз.

Теледидар HDMI TO TV арқылы жалғанбаған жағдайда (eARC/ ARC)

- HDMI кабелі ARC клеммасына дұрыс жалғанғанын тексеріңіз. (16-бетті қараңыз.)
- Қосылған сыртқы құрылғының (теледидар, телеприставка және т.б.) себебінен қосылу мүмкін емес. Soundbar құрылғысын тікелей жалғаңыз.
- HDMI-CEC теледидарда іске қосылмаған болуы мүмкін. Теледидардың мәзірінде CEC қосыңыз. (Samsung теледидары: Басты бет (🏠) → Параметрлер (⚙️) → Жалпы → Сыртқы құрылғы менеджері → Anynet+ (HDMI-CEC) ON)
- eARC функциясымен жалғау үшін, теледидардың мәзірінде eARC функциясы «Қосылу» күйіне орнатылуы керек. (Samsung теледидары: Басты бет (🏠) → Параметрлер (⚙️) → Дыбыс → Эксперт параметрлері → HDMI-eARC режимі (авто))

Теледидарда «HDMI TO TV» (eARC/ARC) режимінде жалғағанда дыбыс шықпайды

- Құрылғы кіріс сигналын ойната алмайды. Теледидардың дыбыс шығысын PCM немесе Dolby Digital жүйесіне өзгертіңіз. (Samsung теледидары үшін: Басты бет (🏠) → Параметрлер (⚙️) → Дыбыс → Эксперт параметрлері → Цифрлық шығыс аудиосының форматы

Soundbar құрылғысы Bluetooth арқылы жалғанбайды

- Жаңа құрылғы жалғаған кезде, жалғау үшін «BT PAIRING» режиміне ауыстырыңыз. (Қашықтан басқару пультіндегі **PAIR** түймесін немесе корпустың **🔊 (Микрофон қосылу/өшірулі)** түймесін кемінде 5 секунд басып тұрыңыз.)
- Soundbar құрылғысы басқа құрылғыға қосылған болса, сол құрылғыны ауыстыру үшін, алдымен оны ажыратыңыз.
- Қосу үшін құрылғыдағы Bluetooth динамиктерінің тізімін жойғаннан кейін оны қайта жалғаңыз. (Samsung теледидары: Басты бет (🏠) → Параметрлер (⚙️) → Дыбыс → Sound Output → Bluetooth бар динамиктердің тізімі)
- Автоматты теледидар қосылуы өшірулі болуы мүмкін. Soundbar құрылғысы «BT READY» режимінде болғанда, **ON-TV CONNECT** параметрін таңдау үшін Soundbar қашықтан басқару пультіндегі **сол жақ** түймесін 5 секунд басып тұрыңыз. Егер **OFF-TV CONNECT** хабары көрсетілсе, таңдауды ауыстыру үшін **сол жақ** түймесін 5 секунд қайта басып тұрыңыз.
- Қуат штепселін ажыратып, қайтадан жалғаңыз, содан кейін әрекетті қайталаңыз.
- Өнімді іске қосып, әрекетті қайталаңыз. (31-бетті қараңыз.)

Bluetooth арқылы жалғанған кезде дыбыс дұрыс шықпайды

- Soundbar құрылғысына тым жақын орнатылған жағдайда, кейбір құрылғылар, мысалы, микротолқынды пештер, сымсыз маршрутизаторлар және т.б. радиокедергілер тудыруы мүмкін.
- Егер Bluetooth арқылы жалғанған құрылғы Soundbar тақтасынан тым алыстап кетсе, бұл дыбыстың дұрыс шықпауына себеп болуы мүмкін. Құрылғыны soundbar тақтасына жақындатыңыз.
- Егер денеңіздің бір бөлігі Bluetooth трансиверімен байланыста болса немесе өнім металл жиһазға орнатылса, дыбыс дұрыс шықпауы мүмкін. Орнату ортасын және пайдалану шарттарын тексеріңіз.

Wi-Fi желісіне қосылу мүмкін емес

- Сымсыз роутердің қосылуы болып тұрғанын тексеріңіз.
- Роутерді өшіріңіз, қайтадан қосыңыз және әрекетті қайталаңыз.
- Егер сымсыз сигнал тым әлсіз болса, soundbar жалғанбайды. Роутерді Soundbar құрылғысына жақынырақ жылжытып немесе мүмкін болған жағдайда Soundbar және роутер арасындағы кедергілерді азайтып көріңіз.
- Сымсыз роутер жаңа болса, желілік динамик параметрлерін қайтадан конфигурациялау керек.

Soundbar теледидармен бірге автоматты түрде қосылмайды

- Теледидарды көру кезінде Soundbar құрылғысын өшіргенде, қуатты теледидармен синхрондау қолжетімсіз болады. Алдымен теледидарды өшіріңіз.

Бұл AVA функциясы келесі жағдайларда қолжетімді емес.

- AVA функциясы Q-Symphony функциясының көмегімен қолжетімді болмайды.
- AVA функциясы микрофон өшірілген кезде қолжетімді болмайды.

14 ЛИЦЕНЗИЯ



Dolby, Dolby Atmos, and the double-D symbol are registered trademarks of Dolby Laboratories Licensing Corporation. Manufactured under license from Dolby Laboratories. Confidential unpublished works. Copyright © 2012-2020 Dolby Laboratories. All rights reserved.



For DTS patents, see <http://patents.dts.com>. Manufactured under license from DTS, Inc. (for companies headquartered in the U.S./Japan/Taiwan) or under license from DTS Licensing Limited (for all other companies). DTS, DTS:X Pro, DTS:X, and the DTS:X logo are registered trademarks or trademarks of DTS, Inc. in the United States and other countries. © 2020 DTS, Inc. ALL RIGHTS RESERVED.



The terms HDMI and HDMI High-Definition Multimedia Interface, and the HDMI Logo are trademarks or registered trademarks of HDMI Licensing Administrator, Inc. in the United States and other countries.



- Apple, AirPlay, iPhone, iPad, HomePod, and Apple TV are trademarks of Apple Inc., registered in the U.S. and other countries.
 - Use of the Works with Apple badge means that an accessory has been designed to work specifically with the technology identified in the badge and has been certified by the developer to meet Apple performance standards.
-

15 БАСТАПҚЫ КӨЗІ АШЫҚ ЛИЦЕНЗИЯ ЕСКЕРТПЕСІ

Бағдарламаның ашық көздерге қатысты сұрақтар бойынша сұраулар жіберу үшін Samsung Бағдарламаның ашық көз қызметіне (<http://opensource.samsung.com>) хабарласыңыз

16 ҚЫЗМЕТТУРАЛЫ МАҢЫЗДЫ ЕСКЕРТПЕЛЕР

- Бұл нұсқаулықтағы суреттер мен иллюстрациялар тек анықтама үшін берілген және өнімнің іс жүзіндегі көрінісінен өзгеше болуы мүмкін.
- Төмендегі жағдайларда төлемақы алынуы мүмкін
 - (a) сіздің сұрауыңыз бойынша инженер шақырылып, сіздегі өнімде ешбір ақау жоқ екені анықталса (мысалы, пайдаланушы нұсқаулығы оқылмаған жағдайда).
 - (b) сіз құрылғыны жөндеу орталығына әкеліп, өнімде ешбір ақау жоқ екені анықталса (мысалы, пайдаланушы нұсқаулығы оқылмаған жағдайда).
- Техник маман үйіңізге келер алдында сіз төлейтін төлемақы мөлшерін хабарлайды.

17 ТЕХНИКАЛЫҚ СИПАТТАМАЛАР ЖӘНЕ НҰСҚАУЛЫҚ

Техникалық сипаттамалары

Акустикалық жүйе

Үлгі атауы	HW-Q800A
Қуат көзі	Тұрақты тоқ 19 В
Қуат тұтынуы	28 Вт
Салмағы	3,6 кг
Өлшемдері (Е x Б x Қ)	980,0 x 60,0 x 115,0 мм
Жұмыс температурасының ауқымы	+5°C және +35°C аралығы
Жұмыс ылғалдылығының ауқымы	10 % және 75 % аралығында
КҮШЕЙТКІШ Номиналды шығыс қуаты	((30 Вт x 4) + (20 Вт x 2) + 10 Вт) + 160 Вт
Қолдау көрсетілетін ойнату пішімдері	Dolby 5.1ch/Dolby Digital Plus/Dolby TRUE HD/Dolby ATMOS DTS 5.1ch/DTS HD/DTS-HD Master Audio/DTS:X/LPCM 8Ch
СЫМСЫЗ ҚҰРЫЛҒЫНЫҢ ШЫҒЫС ҚУАТЫ Wi-Fi макс. таратқыш қуаты	100 мВт 2,4 ГГц – 2,4835 ГГц, 50 мВт 5,15 ГГц – 5,25 ГГц, 100 мВт 5,25 ГГц – 5,35 ГГц
СЫМСЫЗ ҚҰРЫЛҒЫНЫҢ ШЫҒЫС ҚУАТЫ BT макс. таратқыш қуаты	100 мВт 2,4 ГГц – 2,4835 ГГц
СЫМСЫЗ ҚҰРЫЛҒЫНЫҢ ШЫҒЫС ҚУАТЫ SRD макс. таратқыш қуаты	25 мВт 5,775 ГГц – 5,875 ГГц

Сабвуфер атауы	PS-WA85B
Қуат көзі	Айнымалы тоқ 110-240 В ~ 50/60 Гц
Қуат тұтынуы	28 Вт
Салмағы	9,8 кг
Өлшемдері (Е x Б x Қ)	210,0 x 403,0 x 403,0 мм
КҮШЕЙТКІШ Номиналды шығыс қуаты	160 Вт
СЫМСЫЗ ҚҰРЫЛҒЫНЫҢ ШЫҒЫС ҚУАТЫ SRD макс. таратқыш қуаты	25 мВт 5,775 ГГц – 5,875 ГГц

ЕСКЕРТПЕ

- Samsung Electronics Co., Ltd компаниясы техникалық сипаттамаларды ескертусіз өзгерту құқығын өзінде қалдырады.
- Салмақ және өлшемдер жуықталған.

Сақтық шаралары: Егер сіз Wi-Fi желісін қоссаңыз/өшірсеңіз, Soundbar автоматты түрде қайта іске қосылады.

Wi-Fi Портты өшіру әдісі	Wi-Fi желісін қосу/өшіру үшін Soundbar құрылғысының астыңғы панеліндегі ID SET түймесін 30 секунд басып тұрыңыз.
Bluetooth Портты өшіру әдісі	Bluetooth мүмкіндігін қосу/өшіру үшін Soundbar құрылғысының астыңғы панеліндегі NETWORK түймесін 30 секунд басыңыз.



- Импорттаушы : «SAMSUNG ELECTRONICS CENTRAL EURASIA»
(САМСУНГ ЭЛЕКТРОНИК ЦЕНТРАЛЬНАЯ ЕВРАЗИЯ) ЖШС
Қазақстан Республикасы, 050059, Алматы қаласы, Медеу ауданы, Әл-Фараби даңғылы, 36 үй, 3, 4 қабат
Импортер : TOO «SAMSUNG ELECTRONICS CENTRAL EURASIA»
(САМСУНГ ЭЛЕКТРОНИК ЦЕНТРАЛЬНАЯ ЕВРАЗИЯ)
Республика Казахстан, 050059, г. Алматы, Медеуский район, пр. Аль-Фараби, д. 36, 3, 4 этажи
- Өндіруші : Самсунг Электроникс Ко., Лтд. 129, Самсунг-ро, Ёнгтонг-гу, Сувон-си, Гунги-до, 16677, Корея Республикасы
- Производитель : Самсунг Электроникс Ко., Лтд. 129, Самсунг-ро, Енгтонг-гу, Сувон-си, Кёнги-до, 16677, Республика Корея
- Бұл өнім «SAMSUNG ELECTRONICS CO., LTD.» толық өндірістік бақылауында өндірілген. Өндіруші атауы (үлгісіне және көрсетілген заттаңбасына байланысты):
 1. «Самсунг Электроникс Хойчжоу Ко., Лтд.» Қытайда жасалған
 2. «П.Т. Самсунг Электроникс Индонезия» Индонезияда жасалған
 3. «Хьюянг Истерн Эйжа Электроникс Ко., Лтд.» Қытайда жасалған
 4. «Хьюджоу Сити Бумджин Текнолоджи Ко., Лтд.» Қытайда жасалған
- Өндірілген күнін өнімдегі затбелгіден қараңыз.



[Бұл өнімдегі батареяларды дұрыс тастау]

(Бөлек жинау жүйелері бар елдерде қолданылады)

Батареяда, нұсқаулықта немесе қаптамада көрсетілген бұл белгі осы өнімдегі батареялар қызмет мерзімі аяқталғаннан кейін басқа үй қалдықтарымен бірге тасталмауы тиіс екенін білдіреді. Белгі тұрса, Hg, Cd немесе Pb химиялық таңбалары батареядағы сынап, кадмий немесе қорғасын мөлшері 2006/66 ЕО директивасында көрсетілген деңгейлерден жоғары екенін білдіреді.

Батареяларды тиісті түрде тастамаса, бұл заттар адам денсаулығына немесе қоршаған ортаға зардап тигізуі мүмкін.

Табиғи ресурстарды қорғау және материалдардың қайта пайдаланылуын ынталандыру үшін батареяларды басқа қалдықтардан айырып, жергілікті батареяларды қайтару жүйесі арқылы қайта өңдеңіз.



Бұл өнімді дұрыс тастау
(Электр және электрондық жабдық қалдықтары)

(Бөлек жинау жүйелері бар елдерде қолданылады)

Монитордағы, керек-жарақтардағы немесе әдебиеттегі бұл белгі монитор және оның электрондық керек-жарақтарын (мысалы, зарядтағыш, гарнитура, USB кабелі) қызмет мерзімі аяқталғаннан кейін басқа үй қоқысымен бірге тастамау керек екенін білдіреді. Басқарылмайтын қоқысты тастаудан қоршаған ортаға немесе адам денсаулығына мүмкін зиянды болдырмау үшін материалдық ресурстардың қоршаған ортаға зиянсыз қайта пайдаланылуын ынталандыру үшін бұл заттарды басқа қоқыс түрлерінен бөліңіз және жауапкершілікпен тастаңыз.

Үй пайдаланушылары осы заттарды қоршаған ортаға қауіпсіз жолмен қайта пайдалану үшін қайда және қалай апара алатыны туралы мәлімет алу үшін осы өнімді сатып алған сатушыға немесе жергілікті мекемеге хабарласу керек.

Өнеркәсіптік тұтынушылар жеткізушіге хабарласуы және сатып алу келісімінің шарттарын тексеруі керек. Бұл мониторды және оның электрондық керек-жарақтарын тастау кезінде басқа пайдаланылған орамның қалдықтарымен араластырмау керек.

© 2021 Samsung Electronics Co., Ltd. All rights reserved.

SAMSUNG WORLD WIDE қызметіне хабарласыңыз

Егер Samsung өнімдеріне қатысты сұрақтарыңыз немесе пікірлеріңіз бар болса, SAMSUNG тұтынушыларды қолдау орталығына хабарласыңыз.

Ел	Samsung қызмет көрсету орталығы ☎	Веб-сайт
RUSSIA	8-800-555-55-55	www.samsung.com/ru/support
BELARUS	810-800-500-55-500	www.samsung.com/support
GEORGIA	0-800-555-555	
ARMENIA	0-800-05-555	
AZERBAIJAN	0-88-555-55-55	
KAZAKHSTAN	8-10-800-500-55-500 (GSM: 7799)	
UZBEKISTAN	00-800-500-55-500 (GSM: 7799)	www.samsung.com/uz_ru/support
KYRGYZSTAN	00-800-500-55-500 (GSM: 9977)	www.samsung.com/support
TAJIKISTAN	8-10-800-500-55-500 (GSM: 8888)	
MONGOLIA	1800-25-55	
UKRAINE	0-800-502-000	www.samsung.com/ua/support
MOLDOVA	+373-22-667-400	www.samsung.com/support