

**Руководство по эксплуатации**

**Стиральная машина TCL**

**TWF60-G103061A03,  
TWF70-G123061A05**



## Содержание

Назначение.....	4
Меры предосторожности.....	4
Схема устройства .....	6
Установка .....	7
Правила и условия эксплуатации .....	9
Техническое обслуживание .....	15
Возможные проблемы и их решения .....	17
Технические характеристики .....	19
Правила и условия монтажа, хранения, перевозки (транспортировки), реализации и утилизации .....	21
Дополнительная информация .....	22

## Назначение

Стиральная машина предназначена для использования в домашнем хозяйстве для стирки текстильных изделий и верхней одежды, пригодной для машинной стирки в растворе моющего средства.

## Меры предосторожности

- Не используйте прибор в случае повреждения шнура питания, вилки или других деталей. Следите, чтобы кабель или штепсельная вилка не касались горячих поверхностей.
- Следует использовать новые шланги, входящие в комплект поставки прибора.
- Устройство не предназначено для использования детьми и лицами с ограниченными физическими, сенсорными или умственными способностями, кроме случаев, когда над ними осуществляется контроль другими лицами, ответственными за их безопасность. Не позволяйте детям играть с устройством.
- Вентиляционные отверстия в корпусе не должны перекрываться коврами и иными покрытиями.
- Данное оборудование предназначено для использования в бытовых и других похожих условиях, например: в кухнях для персонала в магазинах, офисах и в других рабочих помещениях; в жилых домах на фермах, отелях, мотелях и в других жилых помещениях; в мини-гостиницах (типа «ночлег и завтрак»); в общественном питании.
- Обратите внимание, что напряжение и частота электрической сети должны соответствовать характеристикам устройства.
- В целях Вашей безопасности, разъем кабеля питания должен подключаться к двухполюсной розетке с заземляющим контактом. Внимательно проверьте и убедитесь в наличии правильного и надежного заземления Вашей розетки сети питания.
- Не используйте устройство, если детали отсутствуют или сломаны.
- Не прикасайтесь к вилке кабеля питания мокрыми руками.
- В случае повреждения шнура питания не производите ремонт самостоятельно. Обслуживание и ремонт должны осуществлять только квалифицированные специалисты авторизованного сервисного центра.
- Перед чистой или техническим обслуживанием необходимо отключить стиральную машину от сети питания.
- Убедитесь в отсутствии воды в барабане перед открыванием дверцы. Не открывайте дверцу при видимом присутствии воды внутри барабана.
- Не прислоняйтесь к дверце устройства. Стекло дверцы может сильно нагреваться во время работы. Не допускайте непосредственного контакта детей и домашних животных с устройством во время работы.

- Убедитесь, что подсоединения гидравлической и электрической части оборудования выполнены квалифицированным техническим специалистом в соответствии с инструкциями изготовителя устройства и законодательством по технике безопасности.
- Удалите все компоненты упаковки и транспортировочные болты до начала использования устройства. В противном случае, стиральная машина может быть сильно повреждена при стирке.
- Запрещается использование легковоспламеняющихся и взрывоопасных или токсичных моющих средств.
- Запрещается использование бензина, спирта и т.п. в качестве моющих средств. Разрешается использовать только моющие средства, предназначенные для машинной стирки, особенно в стиральных машинах барабанного типа.
- Остерегайтесь ожогов при сливе горячей воды из стиральной машины.
- Не отключайте стиральную машину от сети, потянув за шнур питания. Вместо этого беритесь за вилку и вынимайте ее из розетки.
- Во избежание угрозы удушья храните элементы упаковки и детали устройства вне досягаемости детей. Не оставляйте элементы упаковки вблизи колыбелей, детских кроваток, колясок и манежей.
- Запрещается становиться ногами на верхнюю часть устройства или сидеть на нем.
- Домашние животные и дети могут забраться в машину. Проверяйте устройство перед каждым запуском.
- Не опирайтесь на дверцу стиральной машины.
- Стиральная машина предназначена для использования только внутри помещения.
- Перед стиркой убедитесь, что все карманы одежды пустые.
- Острые и твердые предметы, такие, как монеты, украшения, гвозди, болты, камешки и т.п., могут привести к серьезным повреждениям стиральной машины.
- Не устанавливайте стиральную машину в ванной комнате или местах с повышенной влажностью, а также помещениях с присутствием взрывоопасных или разъедающих газообразных веществ.
- Перед первой стиркой одежды проверьте машину по одному циклу в каждом рабочем режиме без загрузки одежды.
- Стиральная машина с одним впускным краном должна быть подключена к трубопроводу холодной воды. Стиральная машина с двумя впускными кранами может быть подключена к трубопроводам как горячей, так и холодной воды.
- После завершения программы стирки подождите две минуты перед открытием дверцы.
- Помните о необходимости отключить воду и питание немедленно после завершения стирки.
- Данная стиральная машина не предназначена для работы в качестве встроеного оборудования.

**Примечание:** все представленные ниже схемы предназначены только для ознакомления. Внешний вид изделия может отличаться.



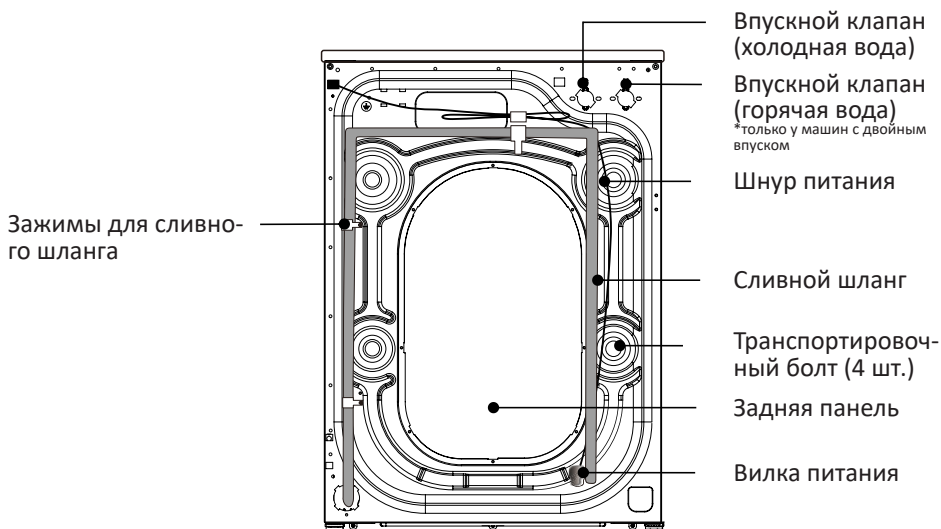
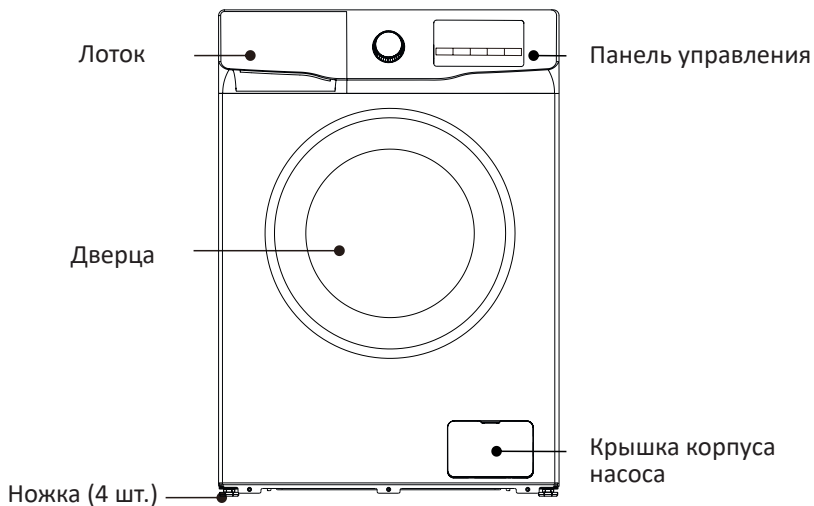

## Схема устройства



# Установка

## Распаковка стиральной машины

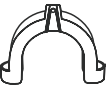
При распаковке Вашей стиральной машины проверьте отсутствие повреждений в процессе транспортировки. Убедитесь также в наличии всех деталей в пакете с принадлежностями. При наличии любых повреждений стиральной машины в результате транспортировки или отсутствии каких-либо принадлежностей, незамедлительно обратитесь к продавцу изделия.

Наливной шланг (подключение к подаче холодной воды).	Шланг подачи горячей воды (подключение к подаче горячей воды)*.	Транспортировочные заглушки (4 шт.) (для заглушки отверстий под транспортировочные болты).	Опорный кронштейн сливного шланга (для закрепления конца сливного шланга).	Гаечный ключ (для регулировки нижней части стиральной машины и снятия транспортировочных болтов).
				

\* Только у машин с двойным впуском.

## Выбор места установки

Перед установкой стиральной машины нужно выбрать место ее установки, которое должно соответствовать следующим условиям:

- Твердая, сухая и ровная поверхность (если поверхность неровная, выровняйте машину, как указано на рисунках в разделе «Выравнивание стиральной машины»).
- Избегайте установки в местах попадания прямых солнечных лучей.
- Достаточная вентиляция.
- Температура в помещении должна быть в пределах 0-40 °С.
- Влажность окружающей среды должна быть ниже 95% (при температуре 25 °С).
- Стиральная машина должна устанавливаться вдали от источников тепла, например, угольного или газового отопительного оборудования.
- Убедитесь, что стиральная машина не стоит на шнуре питания.
- Не устанавливайте стиральную машину на пол с ковровым покрытием.

## Снятие транспортировочных болтов

Перед использованием стиральной машины, необходимо удалить транспортировочные болты с задней стороны изделия. Для удаления болтов выполните следующие действия:

1. Ослабьте все болты с помощью гаечного ключа и затем извлеките их.
2. Закройте отверстия транспортировочными заглушками, входящими в комплект поставки.
3. Сохраняйте транспортировочный крепеж (болты) для возможного использования в будущем.

## Выравнивание стиральной машины

### Основание

Стопорная гайка

Опорная ножка,  
покрытая резиной

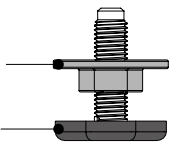

### Заводское состояние

Стопорная гайка прикручена близко ко дну устройства, опорная ножка прикручена вплотную к гайке.

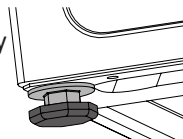

**Внимание:** для облегчения установки заводское состояние ножек может быть не заблокировано, перед выравниванием стиральной машины убедитесь, что заблокированы все четыре ножки.

Восстановите ножки до заводского состояния, если необходимо.

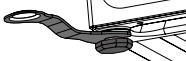

Нажмите на корпус машины по четырем углам последовательно, чтобы убедиться, что она правильно выровнена.



Убедитесь, что машина выровнена правильно, ослабив гайку до тех пор пока ножка не окажется близко к земле и машина не перестанет шататься.



Верните ножки в изначальное положение и с помощью гаечного ключа затяните стопорные гайки.

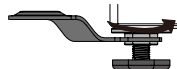

### Внимание:

1. Неправильная стабилизация устройства может вызвать громкий шум, вибрацию, смещение машины и другие ненормальные явления.
2. Вентиляционное отверстие расположено в нижней части машины (предотвращает засорение). Установите стиральную машину на твердую, гладкую и устойчивую к скольжению поверхность. Не ставьте стиральную машину на мягкое покрытие или деревянный пол, а также на столы и подставки во избежание травм.

## Подсоединение наливного шланга

1. Подсоедините наливной шланг к крану и затяните его против часовой стрелки.

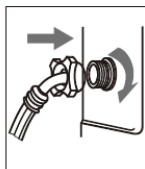
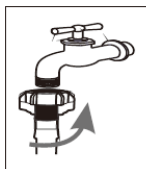



2. Подсоедините другой конец наливного шланга к впускному клапану на задней стороне стиральной машины и плотно закрепите шланг по часовой стрелке. Если есть два впускных клапана, один подключается к источнику холодной воды, а другой к источнику горячей воды. Следуйте указаниям на рисунке ниже, чтобы завершить подключение.

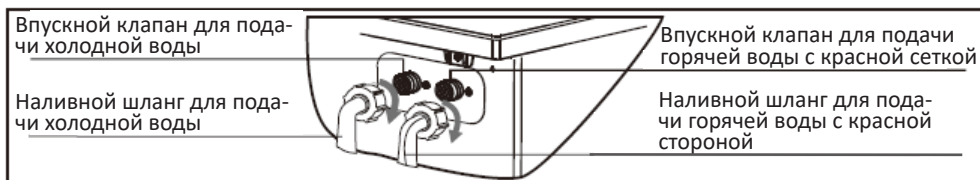

### **Внимание:**

- Если есть утечка из шланга после подсоединения, повторите инструкции выше.
- Не перегибайте шланг.
- Перед каждым использованием стиральной машины внимательно проверяйте соединение наливного шланга.

### **Подсоединение сливного шланга**

- Сливной шланг должен располагаться на высоте 65-100 см над полом, иначе это может вызвать плохой дренаж.
- С помощью прилагаемого опорного кронштейна можно продеть сливной шланг в стену или соединить со стояком.
- Убедитесь, что все соединения шланга плотно затянуты.

**Внимание:** конец сливного шланга нельзя погружать в воду.

### **Подключение стиральной машины**

1. Машина должна подключаться к электрической сети через отдельную двухполюсную розетку с контактом заземления, допустимый ток которой не менее 10 А.
2. Стиральная машина должна подсоединяться к электросети только при помощи правильно установленной розетки с заземляющим контактом!
3. Запрещается использовать для подсоединения удлинитель!
4. По вопросу замены поврежденного кабеля питания обращайтесь в авторизованный сервисный центр.

### **Правила и условия эксплуатации**

**Внимание:** перед эксплуатацией устройства убедитесь, что оно установлено правильно.

Перед первой стиркой одежды проверьте машину по одному циклу в каждом рабочем режиме без загрузки одежды. При этом следует выполнить нижеследующие операции:

1. Подключите источник питания и воду.
2. Добавьте в лоток немного моющего средства (около 10 г) и закройте его.
3. Нажмите кнопку питания.
4. Поверните ручку на «Хлопок».
5. Нажмите кнопку «Пуск/Пауза».

## Сортировка одежды

1. Не кладите одежду сверх номинальной вместимости.
2. Рассортируйте белье по цвету и согласно этикетке для ухода за тканью (имеется на воротнике или боковом шве большинства предметов одежды).
3. Убедитесь, что все карманы пусты. Посторонние предметы (например, гвозди, монеты, скрепки и т.д.) могут повредить одежду и компоненты машины.
4. Перед стиркой застегните все молнии, ремешки, застежки на липах и т.д.
5. Сильно загрязненные участки, пятна и т.д. следует предварительно обработать жидкими моющими средствами, пятновыводителями и т.д.
6. Выворачивайте одежду из шерсти, т.к. она легко скатывается.

## Загрузка моющих средств

1. Выдвиньте лоток для моющих средств.
2. Добавьте моющее средство для предварительной стирки в отделение I (только при выборе режима Предварительная стирка).
3. Добавьте моющее средство для основной стирки в отделение II.
4. Добавьте в отделение  кондиционер для белья.
5. Выберите подходящий тип моющего средства для различной температуры стирки, чтобы добиться наилучшего результата стирки при меньшем расходе воды и энергии
6. Слишком много моющих средств приведет к появлению чрезмерной пены и сложностей с полосканием одежды.

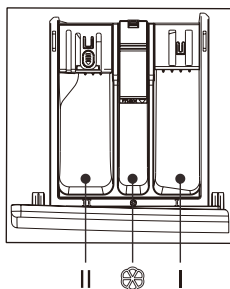

## Запуск стиральной машины

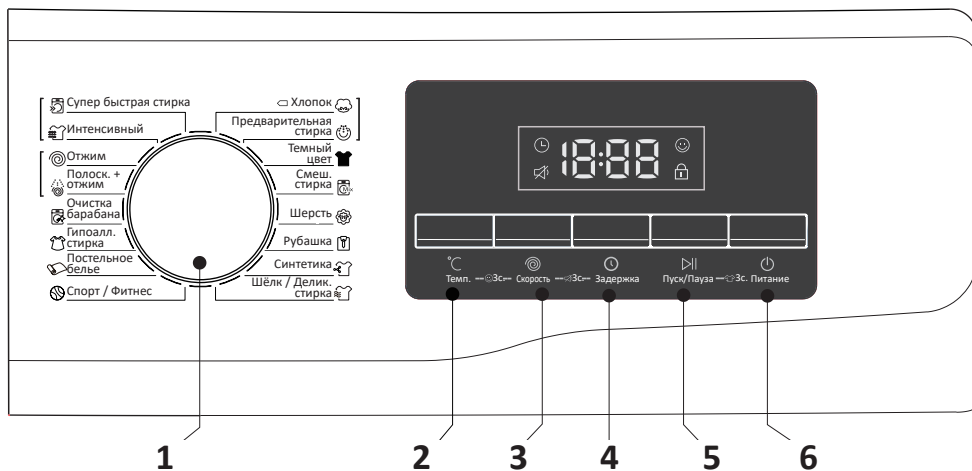

1. Поворотный переключатель выбора программ	Поверните, чтобы выбрать режим стирки.
2. Температура	Нажмите, чтобы изменить температуру воды для выбранного режима стирки. Доступный диапазон температуры зависит от выбранного режима.
3. Скорость	Нажмите, чтобы настроить скорость отжима для выбранного режима стирки. Доступный диапазон скорости отжима зависит от выбранного режима.
4. Задержка	Нажимайте до тех пор, пока не выберете нужное время отсрочки стирки (от 3 до 24 часов).
5. Пуск/Пауза	Нажмите, чтобы запустить или остановить стирку.
6. Питание	Нажмите, чтобы включить или выключить стиральную машину. Если устройство не используется в течение 10 минут после включения, оно выключится автоматически.

## Индикаторы:



Задержка



Беззвучный режим



Блокировка от детей



Закрытая дверь (индикатор горит, если дверь закрыта правильно)

## Программы:

Смешанная стирка	Программа используется для стирки вещей из разных типов тканей.
Супер быстрая стирка	Быстрая стирка не сильно загрязнённых вещей до 2 кг.
Шерсть	Стирка вещей из трикотажа и шерсти, защищающая их от усадки и деформации.
Рубашка	Программа для стирки рубашек из хлопка, льна, синтетических волокон или смесовых тканей.
Спорт / Фитнес	Программа для стирки спортивной одежды.
Интенсивный	Программа для стирки сильно загрязнённых вещей из тяжелых материалов.
Постельное белье	Программа подходит для стирки тяжелых вещей: постельного белья, джинс и т.д.

Гипоаллергенная стирка	Программа стирки при высокой температуре и с дополнительным полосканием с целью тщательного избавления от остатков моющих средств.
Хлопок	Программа для стирки хлопчатобумажных тканей, полотенец и т.д.
Предварительная стирка	Функция предварительной стирки позволяет выполнить дополнительную стирку перед основной стиркой.
Темный цвет	Программа для стирки одежды темных цветов.
Синтетика	Программа для стирки вещей из шелка, сатина и синтетических или смесовых тканей.
Шёлк / Деликатная стирка	Программа стирки бюстгалтеров, шелкового нижнего белья, вещей из прозрачных тканей и другой одежды, которая требует ручной стирки. Для лучшего эффекта используйте жидкое моющее средство.
Очистка барабана	Программа, очищающая барабан от грязи и бактерий. Программа не допускает загрузки белья. Не используйте моющие средства.
Отжим	Программа для дополнительного удаления воды с одежды.
Полоскание + отжим	Программа используется для удаления остатков моющего средства и воды с одежды.

## Другие функции

1. Запоминание настроек: в случае резкого отключения питания или необходимости отключения питания во время цикла программы, текущие настройки будут сохранены, и заданные операции возобновятся при повторном включении питания.
2. Блокировка от детей: чтобы активировать блокировку, нажмите и удерживайте одновременно кнопки «Температура» и «Скорость» в течение 3 секунд. Все кнопки будут заблокированы.
3. Беззвучный режим: чтобы отключить звуковое сопровождение, нажмите и удерживайте одновременно кнопки «Скорость» и «Задержка» в течение 3 секунд.
4. Контроль дисбаланса: перед запуском стирки машине понадобится некоторое время, чтобы распределить одежду по барабану. Стирка не начнется, если в барабане находится слишком мало вещей.
5. Добавление одежды: если Вам понадобится добавить одежду во время работы программы, нажмите и удерживайте кнопку «Пуск/Пауза» в течение 3 секунд. Когда прозвучит двойной звуковой сигнал, а индикатор закрытой двери погаснет, поместите одежду в барабан и нажмите кнопку «Пуск/Пауза», чтобы возобновить стирку.

## Техническое обслуживание

Правильное обслуживание стиральной машины способно продлить срок ее службы.

**Внимание:** до начала обслуживания достаньте шнур питания из розетки или отключите энергопитание, и закройте кран подачи воды.

### Чистка внутренней поверхности барабана

Ржавчина на внутренней поверхности барабана, оставленная металлическими предметами (напр. одежды при стирке), должна удаляться незамедлительно не содержащими соединений хлора чистящими средствами. Запрещается использовать металлические щетки.

### Чистка и обслуживание корпуса стиральной машины

Поверхность при необходимости следует очищать с помощью разбавленных неабразивных нейтральных чистящих средств. При переливе воды, используйте сухую ткань для немедленного сбора разлившейся воды. Запрещается использовать острые предметы при чистке корпуса.

### Очистка сливного насоса

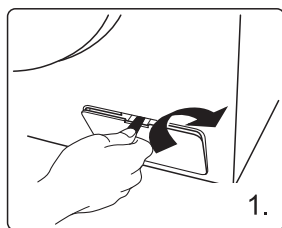

Откройте крышку фильтра с помощью монетки.

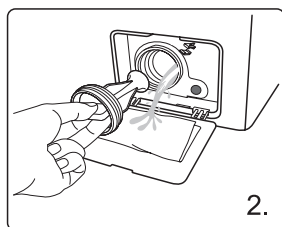

Выкрутите фильтр и подождите, пока вся вода выльется. Очистите фильтр от посторонних предметов.

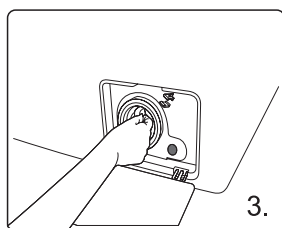

Установите фильтр на место и закройте панель.

## Очистка фильтра впускного клапана

Впускной фильтр необходимо очистить, если при открытии крана в нем нет воды или ее недостаточно.

1. Понизьте давление воды:
  - Закройте кран.
  - Выберите любую программу, кроме программы «Отжим».
  - Нажмите кнопку «Пуск/Пауза» и оставьте на 40 секунд.
  - Вытащите вилку из розетки.
2. Снимите наливной шланг с крана.
3. Промойте фильтр водой.
4. Подсоедините наливной шланг.

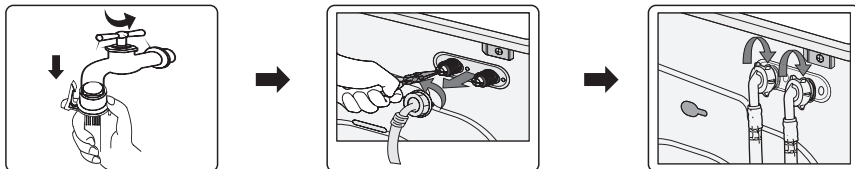

## Очистка лотка для моющих средств

1. Выдвиньте лоток. Нажмите на часть внутри лотка, обозначенную цифрой 1, и достаньте лоток полностью.
2. Поднимите зажим, снимите крышку отделения для кондиционера и промойте все отсеки водой.
3. Установите крышку отделения для кондиционера и задвиньте лоток на место.

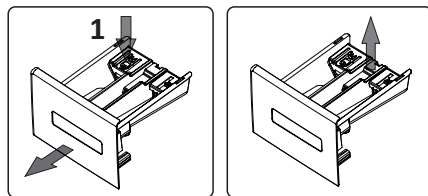

## «Размораживание» стиральной машины

Если температура в процессе стирки упала ниже нуля, и Ваша стиральная машина «замерзла», Вы можете:

1. Закрывать кран.
2. Снять шланг подачи воды и положить его в теплую воду.
3. Запустить программу «Отжим».
4. Отключить стиральную машину от питания.
5. Снова подсоединить шланг подачи воды к крану, подключить стиральную машину и проверить, нормально ли работают подача и слив воды.

**Примечание:** при повторном использовании стиральной машины убедитесь, что температура окружающей среды выше 0 °С. Если Ваша стиральная машина находится в часто замерзающей комнате, тщательно сливайте остатки воды из сливного шланга и шланга подачи воды.



## Возможные проблемы и их решения

В машине осталось немного воды.	Это нормально и является результатом испытаний, проведенных на заводе.
Стиральная машина не работает.	Проверьте, правильно ли вставлена вилка кабеля питания. Проверьте, открыт ли кран. Проверьте, нажата ли кнопка питания. Проверьте, нажата ли кнопка «Пуск/Пауза». Проверьте, активирована ли функция отсрочки.
Утечка воды.	Проверьте и закрепите наливной шланг. Очистите наливной шланг и обратитесь к специалисту для его ремонта, если это необходимо.
Сильные шум и вибрация.	Проверьте, удалены ли транспортировочные болты. Проверьте, стабилизирована ли стиральная машина. Проверьте, установлена ли машина на твердом и ровном полу. Проверьте, нет ли внутри машины металлических предметов.
Эффективность стирки неудовлетворительна.	Выберите подходящую программу. Добавьте необходимое количество моющего средства в соответствии с инструкциями на упаковке моющего средства.
Машина не реагирует на нажатие кнопок.	Проверьте, активирована ли функция «Блокировка от детей». Сначала нажмите кнопку «Пуск/Пауза», затем нажмите другие кнопки.
Фактическое время выполнения программы не соответствует отображаемому времени на дисплее.	Проверьте, хорошо ли одежда распределена внутри барабана. Проверьте правильность поступления и слива воды.

<p>Машина наполняется водой при сливе.</p>	<p>Проверьте высоту положения сливного шланга, она должна быть в пределах 65-100 см от пола. Проверьте, не погружен ли сливной шланг в воду.</p>
--	--

Символ на дисплее	Значение	Решение
E1	<p>Стиральная машина наполняется с превышением заданного времени.</p>	<p>Проверьте, открыт ли кран. Проверьте, не слишком ли низкое давление воды. Проверьте, не заблокирован ли наливной шланг.</p>
E2	<p>Слив воды с превышением заданного времени.</p>	<p>Проверьте, не заблокирован ли сливной насос. При необходимости обратитесь к специалисту.</p>
E3	<p>Замок дверцы вышел из строя.</p>	<p>Попробуйте еще раз закрыть дверцу. Проверьте, не попала ли одежда между дверцей и уплотнением. При необходимости обратитесь к специалисту.</p>
E4	<p>Вода переливается.</p>	<p>Дайте машине слить воду автоматически, пока уровень воды не станет подходящим для выбранной программы стирки. При необходимости обратитесь к специалисту.</p>

E5	Электродвигатель вышел из строя.	Обратитесь к специалисту.
E6	Не работает нагреватель.	Обратитесь к специалисту.
E7	Неисправность датчика температуры.	Обратитесь к специалисту.
E9	Нет сигнала между платами управления.	Обратитесь к специалисту.
E10	Сбой инвертора.	Обратитесь к специалисту.
EP	Выполняемая программа не соответствует установленной.	Установите переключатель программ в положение, соответствующее выполняемой программе.

## Технические характеристики

Модель	TWF60-G103061A03	TWF70-G123061A05
Торговая марка	TCL	TCL
Энергетическая эффективность	A+++	A+++
Номинальное напряжение	220-240 В ~	220-240 В ~
Номинальная частота	50 Гц	50 Гц
Номинальная мощность	1950 Вт	2000 Вт
Номинальная сила тока	10 А	10 А
Водяное давление	0,05-0,8 МПа	0,05-0,8 МПа
Класс водонепроницаемости	IPX4	IPX4
Класс защиты от поражения электрическим током	I	I
Вместимость	6 кг	7 кг

Тип крепления шнура питания	Y	Y
Вес нетто	53 кг	57 кг

ЭНЕРГЕТИЧЕСКАЯ ЭФФЕКТИВНОСТЬ  
СТИРАЛЬНОЙ МАШИНЫ

TCL TWF60-G103061A03



**A+++**

СРЕДНЕВЗВЕШЕННОЕ  
КОЛИЧЕСТВО  
ПОТРЕБЛЯЕМОЙ ЭНЕРГИИ

**152**  
кВт·ч/год



**9500**  
л/год



**6,0**  
кг



ABCDEF G



**62** дБА



**75** дБА

ЭНЕРГЕТИЧЕСКАЯ ЭФФЕКТИВНОСТЬ  
СТИРАЛЬНОЙ МАШИНЫ

TCL TWF70-G123061A05



**A+++**

СРЕДНЕВЗВЕШЕННОЕ  
КОЛИЧЕСТВО  
ПОТРЕБЛЯЕМОЙ ЭНЕРГИИ

**174**  
кВт·ч/год



**10600**  
л/год



**7,0**  
кг



ABCDEF G



**62** дБА



**75** дБА

## **Правила и условия монтажа, хранения, перевозки (транспортировки), реализации и утилизации**

- Правила и условия монтажа устройства описаны в разделе «Установка» данного руководства пользователя.
- Хранение устройства должно производиться в упаковке в отапливаемых помещениях у изготовителя и потребителя при температуре воздуха от 5 °С до 40 °С и относительной влажности воздуха не более 80 %. В помещениях не должно быть агрессивных примесей (паров кислот, щелочей), вызывающих коррозию.
- Перевозка устройства должна осуществляться в сухой среде.
- Устройство требует бережного обращения, оберегайте его от воздействия пыли, грязи, ударов, влаги, огня и т.д.
- Реализация устройства должна производиться в соответствии с местным законодательством.
- После окончания срока службы изделия его нельзя выбрасывать вместе с обычным бытовым мусором. Вместо этого оно подлежит сдаче на утилизацию в соответствующий пункт приема электрического и электронного оборудования для последующей переработки и утилизации в соответствии с федеральным или местным законодательством. Обеспечивая правильную утилизацию данного продукта, вы помогаете сберечь природные ресурсы и предотвращаете ущерб для окружающей среды и здоровья людей, который возможен в случае ненадлежащего обращения. Более подробную информацию о пунктах приема и утилизации данного продукта можно получить в местных муниципальных органах или на предприятии по вывозу бытового мусора.
- При обнаружении неисправности устройства следует немедленно обратиться в авторизованный сервисный центр или утилизировать устройство.

## Дополнительная информация

**Изготовитель:** ТиСиЭл Хоум Эпплайенсис (Хэфэй) Ко. Лтд.  
Шоссе Юньху 10, Зона Экономического Развития, г. Хэфэй, пров. Аньхой, Китай.

**Manufacturer:** TCL Home Appliances (Hefei) Co., Ltd.  
10, Yunhu Road, Economic Development Zone, Hefei, Anhui, China.

Сделано в Китае.

**Импортер / уполномоченное изготовителем лицо:** ООО «Атлас»,  
690068, Россия, Приморский край, г. Владивосток, проспект 100-Летия  
Владивостока, дом 155, корпус 3, офис 5.

Электронный адрес: atlas.llc@ya.ru

Товар соответствует требованиям технического регламента Таможенного союза:

- ТР ТС 020/2011 «Электромагнитная совместимость технических средств».
- ТР ТС 004/2011 «О безопасности низковольтного оборудования».

Товар соответствует требованиям технического регламента Евразийского экономического союза ТР ЕАЭС 037/2016 «Об ограничении применения опасных веществ в изделиях электротехники и радиоэлектроники».

Внешний вид изделия и его характеристики могут подвергаться изменениям без предварительного уведомления. Комплектация прибора может меняться без предварительного уведомления.

Дата производства товара указана на упаковке.



## Гарантийный талон

SN/IMEI: \_\_\_\_\_

Дата постановки на гарантию: \_\_\_\_\_

Производитель гарантирует бесперебойную работу устройства в течение всего гарантийного срока, а также отсутствие дефектов в материалах и сборке. Гарантийный период исчисляется с момента приобретения изделия и распространяется только на новые продукты. В гарантийное обслуживание входит бесплатный ремонт или замена элементов, вышедших из строя не по вине потребителя в течение гарантийного срока при условии эксплуатации изделия согласно руководству пользователя. Ремонт или замена элементов производится на территории уполномоченных сервисных центров.

Срок гарантии: 12 месяцев.

Срок эксплуатации: 10 лет.

Актуальный список сервисных центров по адресу:

<https://www.dns-shop.ru/service-center/>

**Гарантийные обязательства и бесплатное сервисное обслуживание не распространяются на перечисленные ниже принадлежности, входящие в комплектность товара, если их замена не связана с разборкой изделия:**

- Элементы питания (батарейки) для ПДУ (Пульт дистанционного управления).
- Соединительные кабели, антенны и переходники для них, наушники, микрофоны, устройства «HANDS-FREE»; носители информации различных типов, программное обеспечение (ПО) и драйверы, поставляемые в комплекте (включая, но не ограничиваясь ПО, предустановленным на накопитель на жестких магнитных дисках изделия), внешние устройства ввода-вывода и манипуляторы.
- Чехлы, сумки, ремни, шнуры для переноски, монтажные приспособления, инструменты, документацию, прилагаемую к изделию.
- Расходные материалы и детали, подвергающиеся естественному износу.

## Производитель не несёт гарантийных обязательств в следующих случаях:

- Истек Гарантийный срок.
- Если изделие, предназначенное для личных (бытовых, семейных) нужд, использовалось для осуществления предпринимательской деятельности, а также в иных целях, не соответствующих его прямому назначению.
- Производитель не несет ответственности за возможный материальный, моральный и иной вред, понесенный владельцем изделия и/или третьими лицами, вследствие нарушения требований руководства пользователя при использовании, не соблюдения рекомендаций по установке и обслуживанию изделия, правил подключения (короткие замыкания, возникшие также в результате воздействия несоответствующего сетевого напряжения, как на само изделие, так и на изделия, сопряженные с ним), хранения и транспортировки изделия.
- Все случаи механического повреждения: сколы, трещины, деформации, следы ударов, вмятины, замятия и др., полученные в процессе эксплуатации изделия.
- Имеются следы сторонней модификации, несанкционированного ремонта лицами, не уполномоченными для проведения таких работ. Если дефект вызван изменением конструкции или схемы изделия, подключением внешних устройств, не предусмотренных Производителем, использованием устройства, не имеющего сертификата соответствия согласно законодательству Российской Федерации.
- Если дефект изделия вызван действием непреодолимой силы (природных стихий, пожаров, наводнений, землетрясений, бытовых факторов и прочих ситуаций, не зависящих от Производителя), либо действиями третьих лиц, которые Производитель не мог предвидеть. Дефект, вызван попаданием внутрь изделия посторонних предметов, инородных тел, веществ, жидкостей, насекомых или животных, воздействием агрессивных сред, высокой влажности, высоких температур, которые привели к полному или частичному выходу из строя изделия.
- Отсутствует или не соответствует идентификация изделия (серийный номер). Если повреждения (недостатки) вызваны воздействием вредоносного программного обеспечения; установкой, сменой или удалением паролей (кодов), приведшим к отсутствию доступа к программным ресурсам изделия, без возможности их сброса/восстановления, ввиду отсутствия предоставления данной услуги поставщиком ПО.
- Если дефекты работы вызваны несоответствием стандартам или техническим регламентам питающих, кабельных, телекоммуникационных сетей, мощности радиосигнала, в том числе из-за особенностей рельефа и других подобных внешних факторов, использования изделия на границе или вне зоны действия сети.



- Если повреждения вызваны использованием нестандартных (неоригинальных) и/или некачественных (поврежденных) расходных материалов, принадлежностей, запасных частей, элементов питания, носителей информации различных типов (включая, CD, DVD диски, карты памяти, SIM карты, картриджи).
- Если недостатки вызваны получением, установкой и использованием несовместимого контента (мелодии, графика, видео и другие файлы, приложения Java и подобные им программы).
- На ущерб, причиненный другому оборудованию, работающему в сопряжении с данным изделием.





