

DEXP

ПАЙДАЛАНУШЫ НҰСҚАУЛЫҒЫ

DEXP

LED-теледидар

U43F8100Q/G

U43G8100Q/G

U50F8000Q/G

U55F8000Q/G

U55G8000Q

U65G8000Q

U75F8000Q

Мазмұны

| | |
|--|----|
| Құрметті сатып алушы! | 5 |
| Декларация | 6 |
| Сақтық шаралары | 7 |
| Теледидарды тасымалдау | 9 |
| Теледидардың орнын ауыстыру | 9 |
| Тасымалдау және сақтау | 9 |
| Теледидарды орнату | 10 |
| Теледидарды орнату бойынша кеңестер | 10 |
| Желдету. | 10 |
| Теледидарды қабырғаға орнату кезіндегі қашықтық | 11 |
| Теледидарды тұғырыққа орнату кезіндегі қашықтық. | 11 |
| Жиынтықтама | 12 |
| Тұғырықты құрастыру | 12 |
| Қабырғаға орнату (қосымша) | 13 |
| Теледидар схемасы | 14 |
| Алдыңғы және бүйір панельдер | 14 |
| Артқы панель | 15 |
| Сыртқы қосылымдар | 16 |
| Қашықтан басқару пульті | 19 |
| Қашықтан басқару пультіне батареяларды орнату | 19 |
| Батареяларды пайдалану | 19 |
| Қашықтан басқару пультінің әрекет ету қашықтығы | 19 |
| Қашықтан басқару пультінің функциялары | 20 |
| Алғашқы қосу | 22 |
| Үй экраны | 23 |
| Баптау. | 25 |
| Пультті немесе басқа құрылғыны Bluetooth арқылы қосу | 25 |
| Күні мен уақытын өзгерту | 25 |
| Экранның баптауларын өзгерту | 26 |
| Дыбыстың баптауларын өзгерту. | 27 |
| Арналарды баптау. | 28 |
| Аналогтық арналарды табу | 28 |
| Сандық арналарды (антенна) табу. | 28 |
| Сандық арналарды табу (кабельді ТД) | 29 |
| Жерсеріктік арналарды табу | 29 |
| Арнаны таңдаулыға қосу | 31 |
| Балалар режимін қосу | 31 |

| | |
|--|----|
| Интернетке қайтадан қосу | 32 |
| Аккаунтты қосу | 32 |
| Бағдарламалық жасақтаманы жаңарту | 33 |
| Баптауларды алып тастау | 33 |
| Басқа баптаулар | 33 |
| Телеарналар, фильмдер, телехикаялар мен роликтерды көру | 34 |
| КиноПоиск-тен немесе желіден бейнелерді іздеу | 34 |
| Сыртқы мультимедиялық құрылғыдан бейнелерді көру | 34 |
| USB-тасымалдағыштан медиафайлдарды көру | 35 |
| Сыртқы аудиожүйеге немесе құлаққапқа дыбысты тарату | 35 |
| Қолданбаларды қалай пайдалану керек | 36 |
| Смартфоннан немесе планшеттен кескінді тарату | 36 |
| Теледидарды қайта жүктеу немесе өшіру | 36 |
| Ықтимал проблемалар және олардың шешімдері | 37 |
| Анықтама және қолдау | 39 |
| Ақпарат | 40 |
| Ақаулы пиксельдер | 40 |
| SMART-жүйенің техникалық сипаттамалары | 40 |
| Техникалық сипаттамалары | 41 |
| Монтаждау, сақтау, тасу (тасымалдау), сату және кәдеге жарату ережелері мен шарттары | 43 |
| Қосымша ақпарат | 43 |

Құрметті сатып алушы!

Осы пайдалану жөніндегі нұсқаулықты мұқият оқып шығыңыз. Теледидарды пайдалану алдында осы нұсқаулықтың барлық ережелерін оқып шығу және түсіну керек. Осы нұсқаулықты сақтап қойыңыз, аспапты әрі қарай пайдалану барысында оны анықтамалық материал ретінде пайдаланыңыз.

Осы пайдалану нұсқаулығындағы суреттер мен суреттемелер анықтамалық материал ретінде ғана қарастырылған және құрылғының нақты сыртқы түрінен немесе оның құрамдас бөліктерінен өзгеше болуы мүмкін.

Бұйымның сыртқы түрі, дизайны мен техникалық сипаттамалары алдын ала хабарландырусыз өзгертілуі мүмкін.

Декларация

Қолжетімділігі осы құрылғының көмегімен жүзеге асырылатын және тек жеке коммерциялық емес пайдалануға арналған кез келген контент пен қызметтер тиісті үшінші тараптың меншігі болып табылады және авторлық құқық, патент, тауар белгісі және басқа да зияткерлік меншік құқықтары туралы ережелер мен заңдарға сәйкес қорғалуы тиіс. Мұндай мазмұн мен қызметтердің ешқандай бөлігін мазмұн иесінің немесе қызметті жеткізушінің алдын ала рұқсатынсыз олардың негізінде алынған өнімдерді өзгерту, қайталау, жариялау, жүктеп алу, тарату, аудару, сату немесе өндіру және тарату үшін пайдалану мүмкін емес.

Сіз осы құрылғыны пайдалануға байланысты қауіп-қатерге тек өзіңіз жауапты екеніңізді, сондай-ақ әрі қарай осы құрылғы арқылы қол жеткізілетін кез-келген мазмұн мен қызметтердің сапасына, сипаттамаларына және дәлдігіне байланысты кез-келген қауіп-қатерге тек Сіз жауапты болатыныңызды мойындайсыз және онымен келісесіз.



Қолданыстағы заңнамада рұқсат етілген шектерде бұл құрылғы, сондай-ақ үшінші тұлғалардың мазмұны мен қызметтері айқын немесе жанама кепілдіктерсіз ұсынылады.

Осы құрылғымен бірге ұсынылатын кез-келген мазмұн мен қызметтер тиісті үшінші тараптың меншігі болып табылады, сондықтан Өндіруші осы құрылғы арқылы берілген мазмұнның сапасына, уақытылылығына, заңдылығына және толықтығына ешқандай мәлімдемелер жасамайды және ешқандай кепілдік бермейді және олардан туындайтын заңды салдарға немесе шығындарды өтеу міндеттемелеріне жауапты болмайды.

Өндіруші белгілі бір мазмұнды немесе қызметті пайдалануды немесе оған қолжетімділікті шектеу құқығын өзіне қалдырады. Мазмұн мен сервистік қызметтер үшінші тараптың желісі мен тарату құралдары арқылы берілетіндіктен, Өндіруші клиенттерге қызмет көрсетпейді және мұндай қызмет көрсету бойынша міндеттемелерді өзіне жүктемейді.

Өндіруші теледидардың барлық сыртқы құрылғы үлгілерімен үйлесімділігіне жауап бермейді.

Сақтық шаралары

| | | |
|--|--|---|
|  | НАЗАР АУДАРЫҢЫЗ ЭЛЕКТР ТОГЫМЕН ЗАҚЫМДАНУ ҚАУПІ АШУҒА БОЛМАЙДЫ |  |
| НАЗАР АУДАРЫҢЫЗ: ЭЛЕКТР ТОГЫМЕН ЗАҚЫМДАНУДЫҢ АЛДЫН АЛУ ҮШІН, ТД-ДЫҢ АЛДЫҢҒЫ ЖӘНЕ АРТҚЫ ҚАҚПАҒЫН АЛМАҢЫЗ. ҚҰРЫЛҒЫДА ПАЙДАЛАНУШЫ ЖӨНДЕЙ НЕМЕСЕ АУЫСТЫРА АЛАТЫН БӨЛШЕКТЕР ЖОҚ. ЖӨНДЕУ ҮШІН БІЛІКТІ МАМАНДАРҒА ЖҮГІНІҢІЗ. | | |



Үшбұрыштағы найзағай белгішесі пайдаланушыға құрылғы ішінде электр тогымен зақымдануға әкелуі мүмкін қауіпті кернеудің бар екені туралы ескертеді. Осындай белгімен белгіленген панельді алып тастауға тыйым салынады.



Үшбұрыштағы леп белгісі пайдаланушыға техникалық қызмет көрсету немесе ақаулықтарды жою туралы тиісті нұсқаулықтардың бар екені туралы ескерту ретінде қызмет етеді.

Жану немесе электр тогымен зақымдану қауіпін болдырмау үшін теледидарды ылғалдың немесе жаңбырдың әсеріне ұшыратпаңыз. Құрылғыға су тамшысының тиюінен және

судың шашырауынан аулақ болыңыз.

Теледидарға кез-келген су құйылған ыдыстарды (құмыраларды, бөтелкелерді, стақандарды және т.б.) қоюға тыйым салынады.

Жұмыс істеп тұрғанда теледидар экраны мен корпусы қызуы мүмкін. Бұл ақаулық болып табылмайды.

Құрылғыдан түтін, бір түрлі шу немесе иіс пайда болған жағдайда, мыналарды орындау керек:

- теледидарды дереу өшіріңіз;
- ашаны розеткадан суырыңыз;
- авторизацияланған сервистік орталықпен байланысыңыз.

Теледидарды дереу қуат желісінен ажыратыңыз және келесі мәселелер туындаған жағдайда білікті маманға жүгініңіз:

- аша немесе қуат сымы зақымданған;
- желі розеткасына сәйкессіздік;
- теледидар құлау немесе соғу нәтижесінде зақымданған;
- теледидар ылғалдың әсеріне ұшыраған немесе оның ішіне бөгде заттар түскен.

Ешқашан теледидардың саңылауларына бөгде заттарды салмаңыз, себебі олар қауіпті кернеумен байланыста болуы немесе қысқа тұйықталуға әкелуі, ал мұның өртке немесе электр тогымен зақымдануға әкелуі мүмкін.

Теледидарды 3 жасқа дейінгі балалар пайдаланбауы керек.

Желі розеткаларын, ұзартқыштарды немесе адаптерлерді шамадан тыс жүктемеңіз, бұл өртке немесе электр тогымен зақымдануға әкелуі мүмкін. Қуат сымы оны басып кетуге немесе үстіне не жанына орналастырылған заттармен қысуға болмайтындай етіп салынуы тиіс. Ашаның, розетканың жанындағы және теледидардың шығысындағы қуат сымына ерекше назар аударыңыз. Оны ажырату үшін әрқашан теледидардың ашасына қолжетімділік болу керек. Ашаны розеткадан өшірген кезде қолыңызбен сымынан емес, ашасынан ұстап тартыңыз. Ешқашан ашаны розеткадан дымқыл қолыңызбен ажыратпаңыз.

Экранды баспаңыз немесе тырнамаңыз, теледидарға ешқандай заттарды қоймаңыз. Бұл кескіннің нашарлауына немесе экранды зақымдауға әкелуі мүмкін.

Өрттің алдын алу үшін теледидардың жанына ашық от көздерін, мысалы, шамдарды және т.б. қоймаңыз.

Сыртқы антенна электр берудің әуе желілеріне немесе басқа электр немесе күш тізбектеріне тікелей жақын немесе ол осындай тораптарға немесе желілерге түсіп кетуі мүмкін жерде орналаспауы тиіс. Сыртқы антеннаны орнатқан кезде барынша сақтық танытып, күш сызықтарымен түйісуді болдырмау керек, себебі бұл өмірге аса қауіпті болуы мүмкін.

Егер теледидар бірнеше күн бойы пайдаланылмаса, қауіпсіздік және энергия үнемдеу мақсатында теледидарды электр желісінен ажырату керек. Егер теледидар өшірулі болса, бірақ электр желісінен ажыратылмаса, ол күту режимінде болады. Теледидардың кейбір опциялары дұрыс жұмыс істеуі үшін теледидарды күту режимінде ұстау қажет болуы мүмкін. Найзағай кезінде теледидардың ашасын дереу розеткадан суырыңыз. Найзағай кезінде антеннаны қолдарыңызбен ұстамаңыз.

Құлаққаптағы шамадан тыс қатты дыбыс есту қабілетінің бұзылуына әкелуі мүмкін.

Теледидар 170–242 В, 50/60 Гц болатын айнымалы ток көзіне қосылуы керек. Ешбір жағдайда теледидарды тұрақты ток көзіне немесе сипаттамалары көрсетілгеннен өзгеше болатын кез келген басқа да қуат көзіне қоспаңыз.

Бейнеойындарды немесе 10 минут және одан да көп жылжымайтын кескін тұдыратын басқа да сыртқы сигнал көздерін пайдалану

теледидардың экранына осы кескіннің іздері кейпінде жөндеуге келмейтін салдар қалдыруы мүмкін. Ұқсас салдарды желінің/бағдарламаның логотиптері, телефон нөмірлері тудыруы мүмкін. Жылжымайтын кескіннің ұзақ уақыт көрсетілуі нәтижесінде экранды зақымдау кепілдікті қызмет көрсетуге жатпайды.

Теледидарда пайдаланылатын сұйық кристалды панельдің негізі әйнектен тұрады. Сондықтан теледидар құлаған кезде немесе оны басқа заттармен ұрған кезде ол сынып кетуі мүмкін. Егер СК-панель сынып қалса, мұқият болыңыз, әйнектің сынығынан жарақаттанып қалмаңыз.

Теледидар тек тұрмыстық пайдалануға арналған.

Жұмыс температурасы: +10 °С-ден +40 °С-ге дейін. Жұмыс ылғалдығы: 20–80 %.

Ескертпе:

Осы пайдалану нұсқаулығындағы суреттер мен суреттемелер танысу мақсатында ғана берілген және құрылғының нақты түрінен өзгеше болуы мүмкін. Бұйымның сыртқы түрі, дизайны мен техникалық сипаттамалары алдын ала хабарландырусыз өзгертілуі мүмкін.

Теледидарды тасымалдау

Теледидарды қауіпсіз және ыңғайлы тасымалдау үшін түпнұсқа қаптамасын сақтап қойыңыз. Теледидарды тасымалдау ережелері тауар қаптамасында көрсетілген.

Теледидардың орнын ауыстыру

- теледидардың орнын ауыстырудан бұрын оны барлық кабельдерден ажыратыңыз.
- үлкен көлемді теледидарды тасымалдау үшін екі немесе үш адам қажет.
- теледидарды қолмен тасымалдау кезінде СК-панельге бар күшіңізді салмаңыз.
- тасымалдау кезінде теледидарды соққы мен қатты сілкінуден сақтаңыз.
- егер теледидарды жөндеу шеберханасына жеткізу немесе басқа орынға тасымалдау керек болса, бастапқыда жеткізілген картон қорабы мен қаптама материалына салыңыз.

Тасымалдау және сақтау

Қапталған теледидарды қоршаған ортаның ауа температурасы +50-ден -40 °С-ге дейін болатын 5 ГОСТ 15150–69 тобына сай келетін жағдайда барлық көлік түрімен тасымалдауға рұқсат етіледі. Теледидар ГОСТ 15150–69 бойынша 1 топ, қоршаған ортаның ауа температурасы +5-тен +40 °С-ге дейін болатын және ауада қышқыл, сілтілі және басқа да агрессивті қоспалардың болмауы жағдайында сақталуы керек. Тасымалдағаннан кейін теледидардың қуатын қосқанға дейін бөлме температурасында ұстау немесе қоршаған ортаның ең төменгі температурасында сақтау уақыты 5 сағаттан кем болмауы керек.

Теледидарды орнату

Теледидарды орнату бойынша кеңестер

- Теледидарды қосу және өшіру оңай болуы үшін ол айнаымалы ток розеткасының жанына орнатылуы керек.
- Өз қауіпсіздігіңіз үшін қабырғаға бекітетін тиісті қапсырманы немесе тұғырықты таңдаңыз.
- Теледидарды қабырғаға орнату үшін білікті маманға жүгініңіз. Қате орнату теледидардың тұрақсыз күйіне әкелуі мүмкін.

Назар аударыңыз

Егер теледидар тегіс тұрақты бетке орнатылмаса, құлап кетуі мүмкін болғандықтан ықтимал қауіпті болады. Зақымдаудың алдын алу үшін төмендегі сақтық шараларын басшылыққа алған жөн.

- Теледидар өндірушісі ұсынған шкафтарды/тұғырықтарды қолданыңыз.
- Теледидарды тек тегіс, тұрақты беттерге орналастырыңыз.
- Теледидардың орнатылған жиһаздың шетінен салбырап тұрмағанына көз жеткізіңіз.
- Егер ол бекітілмеген болса, теледидарды биік жиһазға қоймаңыз.
- Теледидарды матаға немесе жиһаз бен теледидар арасындағы басқа заттарға қоймаңыз.
- Теледидарды механикалық тұрғыда дірілдейтін жерлерге орнатпаңыз.
- Теледидарды жәндіктер кіруі мүмкін жерлерге орнатпаңыз.
- Теледидарды кондиционерге қарсы орнатпаңыз, әйтпесе экранның ішкі панелінде ылғал жиналып, бұзылуына әкелуі мүмкін.
- Теледидарды күшті магнит өрісі бар жерлерде орнатпаңыз, әйтпесе ол оның жұмысына кедергі келтіруі мүмкін және электромагниттік толқындар оның істен шығуына әкелуі мүмкін.
- Теледидар орнатылған жиһазға мінуге әрекет жасаған кезде балаларға мұның қауіпті екені туралы түсіндіріңіз.

Желдету

- Кейінгі схемаларда көрсетілгендей, теледидардың барлық жақтарынан қажетті кеңістіктің қалғанына көз жеткізіңіз.
- Желдеткіш саңылауларын жаппаңыз немесе корпусына ешқандай заттарды салмаңыз.
- Құрылғыны шектеулі кеңістікке, мысалы, кіріктірілген шкафтарға салмаңыз. Бұл қалыпты желдетуге кедергі келтіреді және теледидардың істен шығуына әкеледі.

Теледидарды қабырғаға орнату кезіндегі қашықтық

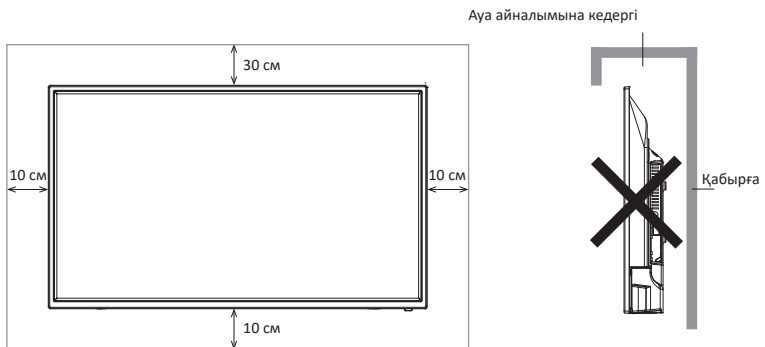

Теледидарды тұғырыққа орнату кезіндегі қашықтық

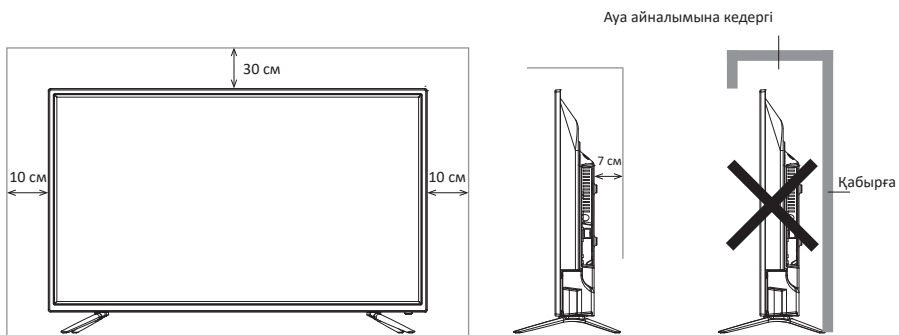

Жиынтықтама

Теледидарды орнатпас бұрын, теледидарды қаптамадан алып шығып, барлық құрамдас бөліктерінің болуын тексеріңіз:

- Сұйық кристалды теледидар — 1 дана.
- Пайдалану нұсқаулығы — 1 дана.
- Кепілдік талоны — 1 дана.
- Қашықтан басқару пульті (ҚБП) — 1 дана.
- Қуат элементтері ААА — 2 дана.
- Тұғырықтың аяғы — 2 дана.
- Тұғырықты бекітуге арналған бұрандалар жиынтығы.
- Дербес қаптама ыдысы — 1 дана.
- Тұғырықтарға арналған резеңке шайбалар (қосымша).

Олар болмаған жағдайда сатушыға жүгініңіз.

Тұғырықты құрастыру

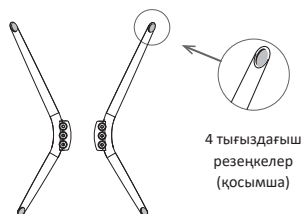
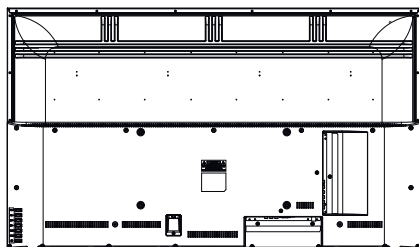

4 тығыздағыш
резеңкелер
(қосымша)

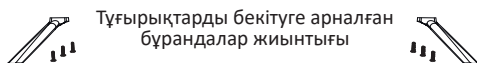

1. Сауда қорабын ашыңыз және теледидардың корпусы мен тұғырықтарды шығарыңыз.
2. Теледидардың корпусы мен тұғырықтан қорғаныс пленкасын алыңыз.
3. Теледидардың өшірулі екеніне көз жеткізіңіз.
4. Теледидарды зақымдаудың алдын алу үшін оның экранын төмен қаратып жұмсақ бетке қойыңыз.
5. Тұғырықтың аяқтарын теледидардың төменгі жағындағы ағытпаларға қондырыңыз.
6. Жиынтықта берілген барлық бұрандаларды қолданып, тұғырықты бекітіңіз.
7. (қосымша) Аяқтарды теледидардың корпусына бекіткеннен кейін аксессуарлар жиынтығына кіретін тығыздағыш резеңкелерді теледидардың төменгі жағындағы тиісті саңылауларға орнатыңыз.

Қабырғаға орнату (қосымша)

Теледидарды қабырғаға арнайы қабырға қронштейнінің (жеткізу жиынтығына кірмейді) көмегімен орнатуға болады. Теледидарды қабырғаға орнатпас бұрын стандартты тұғырығын алып тастау қажет.

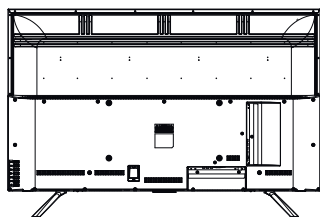

1

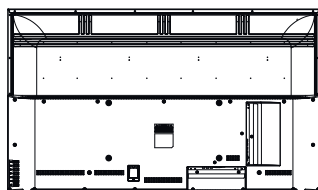

2

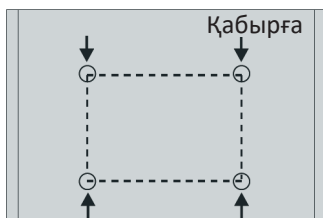

3



4

1. Зақымдауға жол бермеу үшін теледидардың экранын төмен қаратып жұмсақ бетке қойыңыз.
2. Бұрауышты қолданып, бұрандаларын бұрап алып, теледидардың төменгі жағындағы стандартты тұғырықты шешіп алыңыз (1).
3. Кронштейн өлшемдеріне сәйкес бұрандаларға арналған саңылаулар арасындағы қашықтықты қаламмен белгілеңіз (2, 3).
4. Қабырғада саңылауды бұрғылап тесіп, бекітуге арналған 4 анкерлік бұрандаманы орнатыңыз (4).
5. Кронштейнді бекіту және құрылымды қабырғаға ілу үшін теледидардың артқы жағындағы бұрандаларды бұрап бекітіңіз.

Қабырғаға бекіту сипаттамасы



| | |
|---|---|
| Қабырға саңылауларының орналасу схемасы (мм) | 600 × 300 (U75F8000Q) 400 × 200 (U50/55F8000Q/G, U65G8000Q) 200 × 200 (U55G8000Q) 200 × 100 (U43F8100Q/G, U43G8100Q/G) |
| Қабырғаға бекітуге арналған бұрандаманың өлшемі | M6 × 12 |

Ескертпелер:

- Жоғарыдағы схема тек анықтама ретінде берілген.
- Бекіту үшін VESA стандартына сәйкес келетін кронштейндерді ғана пайдаланыңыз.

Теледидар схемасы

Алдыңғы және бүйір панельдер

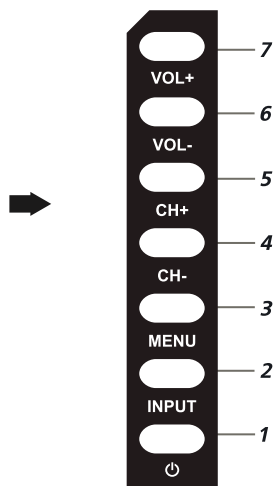
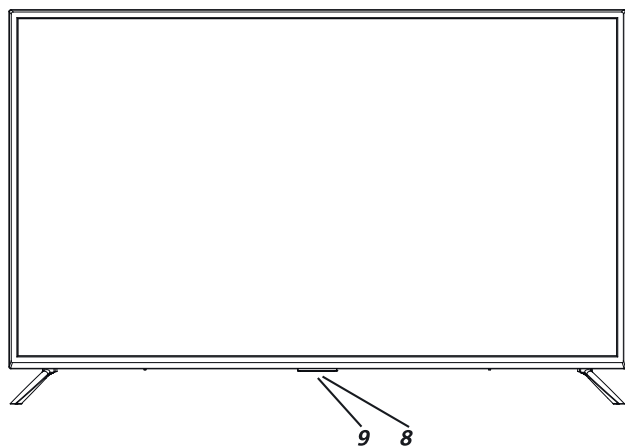

1.  (POWER): қуатты қосу/өшіру түймесі.
2. INPUT: сигнал көзін таңдау түймесі.
3. MENU: баптаулар мәзіріне өту түймесі.
4. CH-: алдыңғы арна.
5. CH+: келесі арна.
6. VOL-: дыбыс қаттылығын азайту түймесі.
7. VOL+: дыбыс қаттылығын ұлғайту түймесі.
8. ҚБ пультінің сенсоры.
9. Жарық индикаторы

Ескертпелер:

- Кескіндер анықтама үшін берілген.
- Басқару панеліндегі түймелердің нақты реттілігі мен орналасуы осы нұсқаулықта көрсетілгеннен өзгеше болуы мүмкін.
- Қуат берілген кезде теледидарға бағдарламаны жүктеу үшін бірнеше секунд қажет. Теледидарды дереу өшірмеңіз, себебі бұл оның жұмысында ақаулар туғызуы мүмкін.

Артқы панель

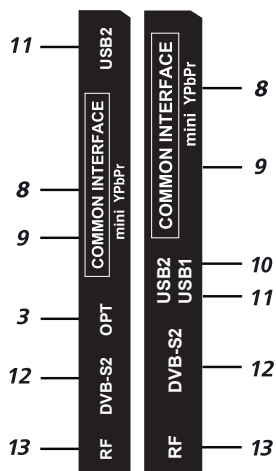
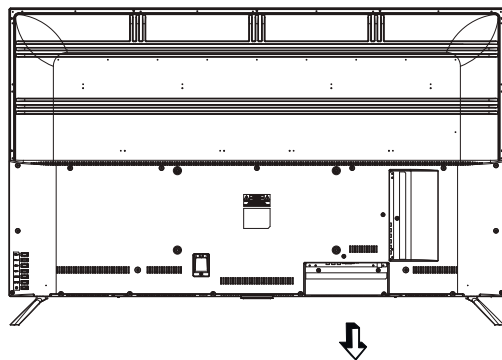

43", 50", 55" үлгілері үшін



43"/50"/55" 65"/75"

65", 75" үлгілері үшін



- 1** Құлаққапты қосу
- 2** **LAN**
LAN RJ-45 жергілікті желісінің ағытпасы
Жергілікті желіге қосылу үшін LAN кабелін
RJ-45 істікшесімен бірге (жиынтыққа
кірмейді) пайдаланыңыз.
- 3** **OPT** Дыбыстың оптикалық сандық шығысы
- 4** **HDMI1**
HDMI-ға арналған кіріс, аса анық сигнал
беру интерфейсі
- 5** **HDMI2 (ARC)**
HDMI-ға арналған кіріс, кері дыбыс арнасы
(ARC) бойынша сыртқы аудиожүйеге қосылу
мүмкіндігі
- 6** **HDMI3**
HDMI-ға арналған кіріс, аса анық сигнал
беру интерфейсі
- 7** **AV IN (Video/L/R)**
Композитті сыртқы сигнал қосылу кезде
түрлі сыртқы көздердің сол/оң
аудиоарналарына қосылуға арналған
теледидардың кіріс ағытпалары
- 8** **COMMON INTERFACE**
CAM-модульді қосуға арналған слот.
- 9** **mini YPbPr**
Құрамдық сыртқы сигналға
қосылуға арналған
теледидардың кіріс ағытпасы Қосу
жалғастырғыш тетіктің (кабель-адаптер
YPbPr) көмегімен жүзеге асырылады,
жеткізу жиынтығына кірмейді
- 10** **USB 1**
USB құрылғыларын қосуға арналған ағытпа
(«Медиаплеер» режимінде жұмыс жасайды)
- 11** **USB 2**
USB құрылғыларын қосуға арналған ағытпа
(«Медиаплеер» режимінде жұмыс жасайды)
- 12** **DVB-S2**
Жерсеріктік антеннаға арналған кіріс
- 13** **RF**
Антенна кірісі (75 Ом)

Сыртқы қосылымдар

Антеннаны қосу

Антенна кабелінің істікшесін теледидардың артқы қабырғасында орналасқан антенна ұясына кіргізіңіз.

Телевизиялық сигналды сапалы қабылдауды қамтамасыз ету үшін ұжымдық антеннаны пайдалануға кеңес беріледі.

Эфирлік хабар таратуды жақсы қабылдау үшін кедергісі 75 Ом болатын коаксиалды радио жиілікті кабельді пайдаланыңыз (жеткізу жиынтығына кірмейді).

Антенна кабелі құат сыммен оралып қалмауы керек.

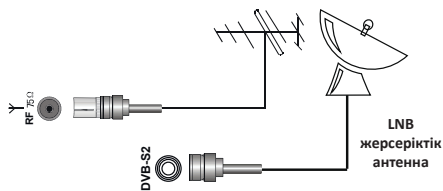

Назар аударыңыз!

Сыртқы дербес антенна пайдаланылатын болса найзағай тартқышын орнату керек.

Сыртқы құрылғыларды қосу

Төмен жиілікті кіріс арқылы сыртқы құрылғыны қосу үшін:

- Сыртқы құрылғының шығаберісін теледидардың аудио/бейне кіріберістеріне арнайы кабель (теледидардың жеткізу жиынтығына кірмейді) арқылы жалғаңыз.

- Теледидардың корпусындағы немесе пульттегі **INPUT** түймесін басыңыз. Экранда көздердің тізімі көрсетіледі. керегін тауып, пульттен **OK** басыңыз.

Телеарналарды қарауға оралу үшін, пульттен **←** түймесін басыңыз.

Өшіру алдында қосылатын жабдықтың пайдалану нұсқаулығымен танысып шығыңыз. Сыртқы құрылғыдан сигналдарды ойнату үшін аудио, бейненің тиісті кірістерін дұрыс таңдаңыз.

Назар аударыңыз!

Теледидарға қандай да бір сыртқы құрылғыны қоспас бұрын екі құрылғыны да желіден ажыратыңыз.

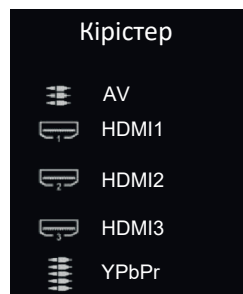

HDMI құрылғыларын қосу

Сіздің теледидарыңызда HDMI 2.1 нұсқасы мен HDMI2 сигнал көзінде ARC функциясы жұмыс жасайды. Audio Return Channel (ARC реверсивті дыбыс арнасы) — кез келген аралық құрылғыдан, мысалы үй кинотеатрының ресивері, бөлек оптикалық аудио кабельді пайдаланбастан көлемді ықшам дыбысты беру технологиясы. Басқаша айтқанда, ресиверден ТД-ға сигнал беру үшін пайдаланылған тұра сол HDMI арна кері бағытта да жұмыс істей алады. Оптикалық және сандық электрлі SPDIF-кабель бұл жағдайда енді керек емес.



Төменгі жиілікті күшейткішті қосу

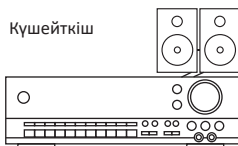
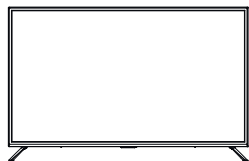

Тек СТВ немесе HDMI сигнал көздері үшін. Сыртқы аудиожүйенің оптикалық кірісін теледидардың тиісті шығысына қосыңыз. Теледидардың оптикалық аудиошығысы сыртқы аудиожүйеге қатесіз аса сапалы дыбыс беруді қамтамасыз етеді.

Компьютерді қосу

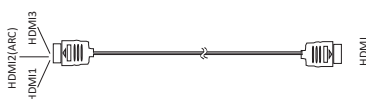
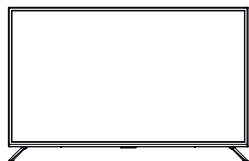

Компьютер



Бейнекамераны қосу

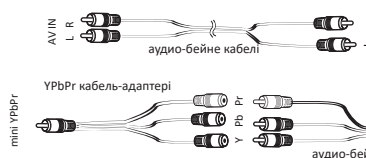
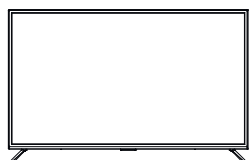

Бейнекамера



YPbPr кабель-адаптері (бейне үшін) және 2×RCA «тюльпан» аудио кабелі арқылы бейнекамераны теледидарға қосыңыз (mini YPbPr 3,5 мм — YPbPr кабель-адаптері және 2×RCA «тюльпан» аудио кабелі жеткізу жиынтығына кірмейді).

DVD-ойнатқышын қосу

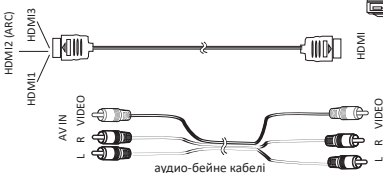
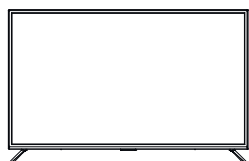

DVD-ойнатқыш



Төмендегі нұсқалардың бірін пайдаланыңыз:

1. BMB-ойнатқышын теледидарға HDMI кабелі арқылы қосыңыз.
2. Сыртқы құрылғыны теледидардың AV IN кірісіне қосу кезінде, AV аудио-бейне кабелін пайдаланыңыз (жеткізу жиынтығына кірмейді).



RJ-45 істікшесі бар LAN кабелін теледидардың артқы жағындағы LAN ағытпасына қосыңыз. Бұл сымды интернет желісі режимінде ТД-дың SMART режимінің жұмысы үшін қажет.

CI+ ШАРТТЫ ҚОЛЖЕТІМДІЛІК КАРТАСЫН ҚОСУ

Шартты қолжетімділік модулін қосу үшін шартты қолжетімділік картасы бар CAM-модулін COMMON INTERFACE ағытпасына жалғаңыз.

Кодталған телесигналдың тиісті түрін таңдаңыз: Эфир, Кабель немесе Жерсерік. Арналарды іздеуді қолмен немесе автоматты режимде жүргізіңіз.

Ескертпе

CAM

CI+ шартты қолжетімділік картасы бар модульді сандық кабельдік хабар тарату қызметін көрсететін жергілікті жеткізушіден сатып алуға, сондай-ақ одан CI+ картасын пайдалану туралы ақпарат алуға болады. CI+ картасымен жұмыс істеу барысында қиындықтар туындаса қызмет көрсету орталығына жүгініңіз.

Назар аударыңыз!

CAM-модулін салмас/шығарып алмас бұрын, теледидардың өшірілгеніне көз жеткізіңіз. Одан кейін қызметті жеткізушінің нұсқауларына сәйкес CI+ картасын CAM-модуліне салыңыз. CI+ модуліне кейбір елдерде және аймақтарда қолдау көрсетілмейді; қызмет жеткізушісімен кеңесіңіз.

CAM-модулін слотқа орнату COMMON INTERFACE

CAM-модулін COMMON INTERFACE слотына сақтықпен салыңыз. Модульдің түйіспелері алға бағытталуы және жапсырма жағы сізге қарап тұруы керек. Қосу кезінде аса күш салмаңыз және модульдің түзу салынғанына және қайырылмай тұрғанына көз жеткізіңіз.

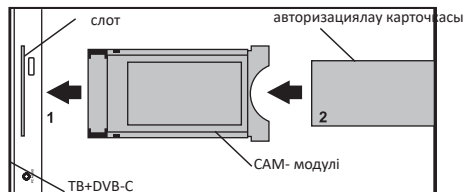

Құлаққаптарды, USB-құрылғыларын қосу

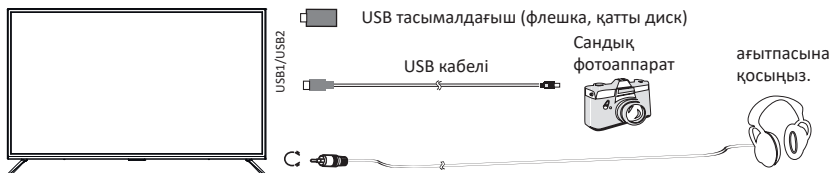

USB-құрылғысын қосуға арналған теледидардың ағытпасы тек USB режимінде белсенді болады.

1. Сандық фотоаппаратты USB кабелі арқылы теледидарға қосыңыз.
2. Құлаққапты  ағытпаға қосыңыз. Құлаққаптың дыбыс қаттылығы теледидар динамикасының дыбыс қаттылығы секілді реттеледі.

3. USB дискіңізді тікелей USB1 / USB2/ Құлаққаптар

Назар аударыңыз!

- Қатты дискті немесе USB-тасымалдағышты қосу кезінде қосылған құрылғының желілік адаптерін әрқашан қуат көзіне қосыңыз. Жалпы тоқты асыра тұтыну құрылғының ақаулығына алып келуі мүмкін. Токтың максималды күші USB 2.0 құрылғылары үшін 500 мА, ал USB 3.0 үшін 900 мА болып табылады.
- Егер қатты дисктің ағымдағы күші 1 А мәнінен көп немесе оған тең болса, оны қосу теледидардың қайта іске қосылуына немесе өздігінен құлыпталуына әкелуі мүмкін.
- USB-порт 5 В кернеуді қолданады.

Қашықтан басқару пульті

Қашықтан басқару пультіне батареяларды орнату

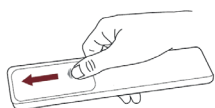

Қашықтан басқару пультінің батареяға арналған бөлігін ашу үшін артқы қақпағын жылжытыңыз.

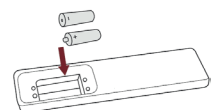

Екі AAA батареясын салыңыз. Батареялардың полярлығы дұрыс орнатылғанына: ⊕ және ⊖ батареялар батарея бөлігінде көрсетілген ⊕ және ⊖ мәндерімен сәйкес келетініне көз жеткізіңіз.

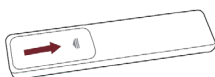

Батарея бөлігінің қақпағын жабыңыз.

Ескертпелер:

- Бұйымның кескіні тек анықтама үшін беріледі. Шын мәнінде бұйымның сыртқы көрінісі басқаша болуы мүмкін.

Батареяларды пайдалану

- Батареяларды дұрыс пайдаланбау коррозияға немесе ағып кетуге әкелуі мүмкін, бұл өрттің шығуына, жарақаттануға және мүлікті зақымдауға әкелуі мүмкін.
- Осы нұсқаулықта көрсетілген түрдегі батареяларды ғана қолданыңыз.
- Ескі және жаңа батареяларды немесе әртүрлі типтегі батареяларды бір уақытта пайдаланбаңыз.
- Батареяларды тұрмыстық қалдықтармен бірге тастамаңыз. Батареяларды жергілікті ережелерге сәйкес кәдеге жаратыңыз.

Қашықтан басқару пультінің әрекет ету қашықтығы

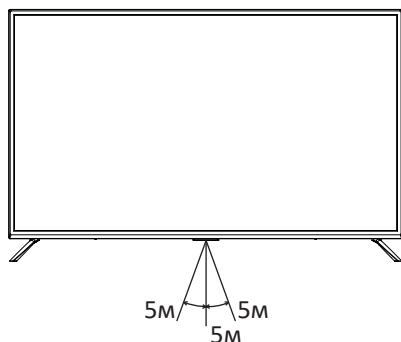

Пульттің ауытқу бұрышы жорамалдау перпендикулярларынан алдыңғы панельдегі инфрақызыл сәуленің датчигіне 20 градустан аспайтынына және теледидардан қашықтығы 5 метрден аспайтынына көз жеткізіңіз.

Қашықтан басқару пультінің функциялары

Теледидардың әр түрлі топтамалары үшін үлгілер басқару пульттерінің екі нұсқасының бірімен жинақталады.

1-нұсқа

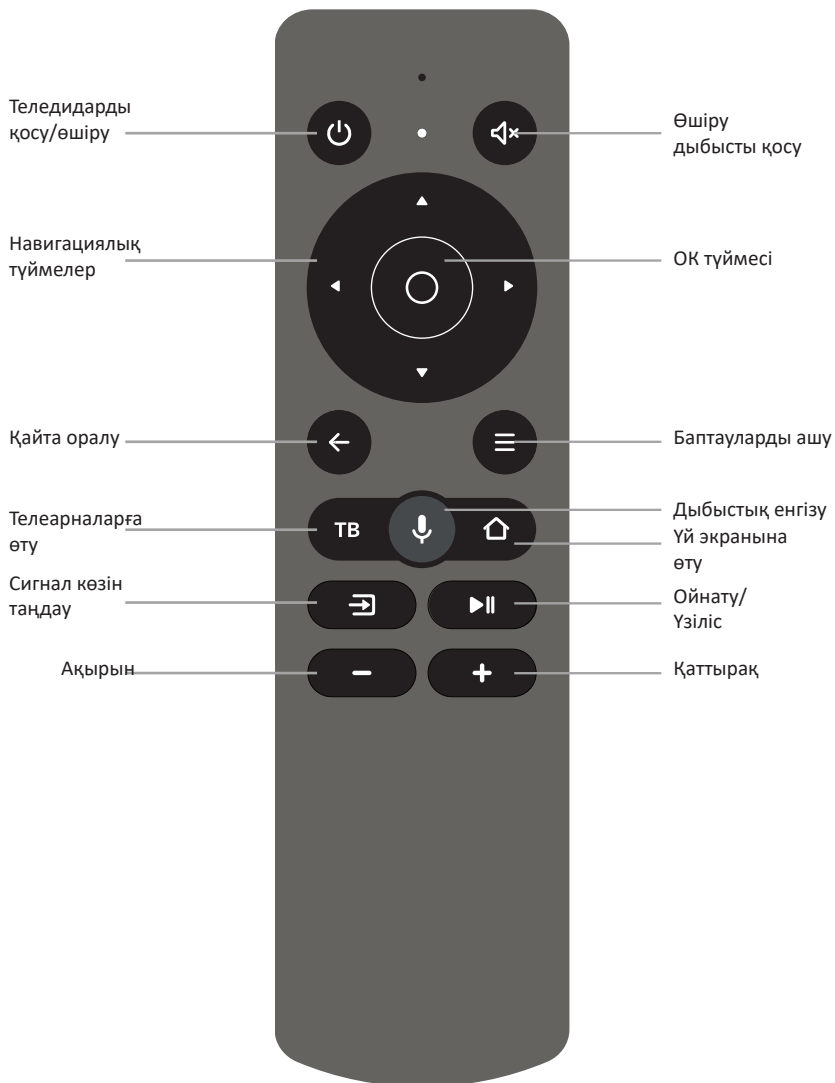

Ескертпе. Пультиңіздің сыртқы көрінісі мен түймелері кескіндегі пульттен өзгеше болуы мүмкін.

Қашықтан басқару пультінің функциялары

Теледидардың әр түрлі топтамалары үшін үлгілер басқару пульттерінің екі нұсқасының бірімен жинақталады.

2-нұсқа

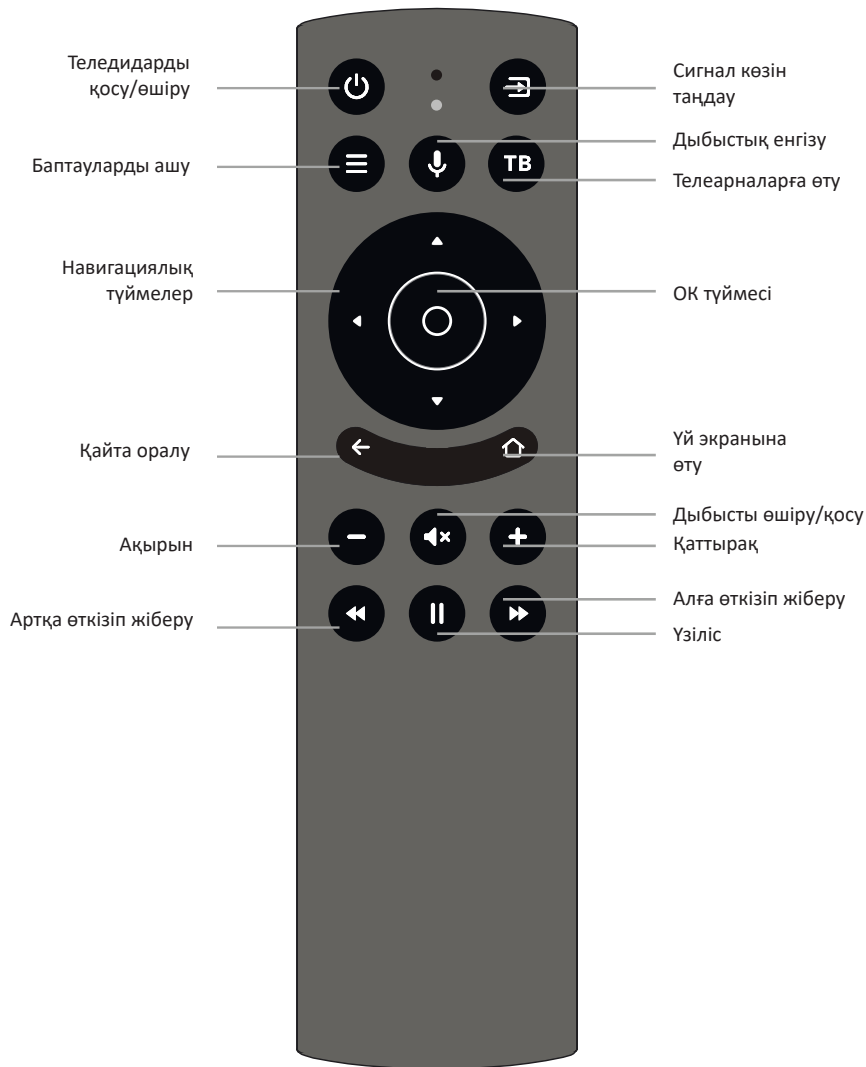

Ескертпе. Пультіңіздің сыртқы көрінісі мен түймелері кескіндегі пульттен өзгеше болуы мүмкін.

Алғашқы қосу

1. Теледидарды ~170–242 В, 50–60 Гц болатын розеткаға қосыңыз және теледидардың корпусындағы және пультіндегі  қосу түймесін басыңыз. Теледидар жүктелгенге дейін күтіңіз және экраннан сәлемдесу көрсетіледі. Содан кейін пульттен **OK** басыңыз.
2. Пайдаланушы келісімін оқып шығыңыз және пульттен OK басыңыз.
3. Теледидардың интернетке қалай қосылатынын таңдаңыз: Wi-Fi немесе жергілікті желі арқылы. Егер сымсыз желі пайдаланылатын болса, оны тізімнен тауып, пульттен OK басыңыз және желінің құпиясөзін енгізіңіз. Жергілікті желіге қосылу үшін жай ғана LAN сымын қосыңыз және **Жергілікті желіні (сыммен) таңдаңыз**.

Егер теледидарды интернетке қосқыңыз келмесе, **Өткізіп жіберу** түймесін басыңыз - пультті қосу кезеңіне өтеді (7-тармақты қараңыз). Назар аударыңыз, интернетсіз желіден телеарналар мен бейнелерді көре алмайсыз; бұдан бөлек теледидардың бағдарламалық жасақтамасы жаңартылмайды.





4. Теледидар интернеттен бағдарламалық жасақтаманың жаңартуларын іздей бастайды. Операцияның аяқталуын күтіңіз.
5. Яндекстегі аккаунтыңызға кіріңіз:
 - Егер смартфоньыңызда Яндекс қолданбасы болып, одан авторизациядан өткен болсаңыз, оны ашыңыз, іздеу жолағынан экранның белгішесін басыңыз және теледидардың экранынан QR-кодты сканерлеңіз.
 - Егер Яндекс қолданбасы жоқ болса, интернетке қосылған кез келген компьютерден, телефоннан немесе планшеттен браузерді ашып, мекенжай жолағына yandex.ru/activate енгізіңіз. Егер сайтта авторизациядан өту сұранысы көрсетілсе - аккаунтыңызға кіріңіз. Одан кейін экрандағы кодты енгізіңіз және **Кіру түймесін басыңыз**.
 - Егер Яндекс аккаунтыңызға кіру үшін қос факторлы анықтауды пайдалансаңыз, Яндекс.Ключ қолданбасын ашыңыз және теледидардың экранындағы QR-кодты сканерлеңіз.
6. Авторизацияның аяқталуын күтіңіз және пульттен **OK** басыңыз.

7. Экранда Bluetooth арқылы пультті теледидарға қосу сұранысы көрсетіледі. Қосуды бастау үшін бір уақытта дыбысты азайту және ұлғайту түймелерін басыңыз және индикатор жыпылықтай бастағанға дейін ұстап тұрыңыз. Қосу аяқталғаннан кейін теледидардың үй экраны ашылады.

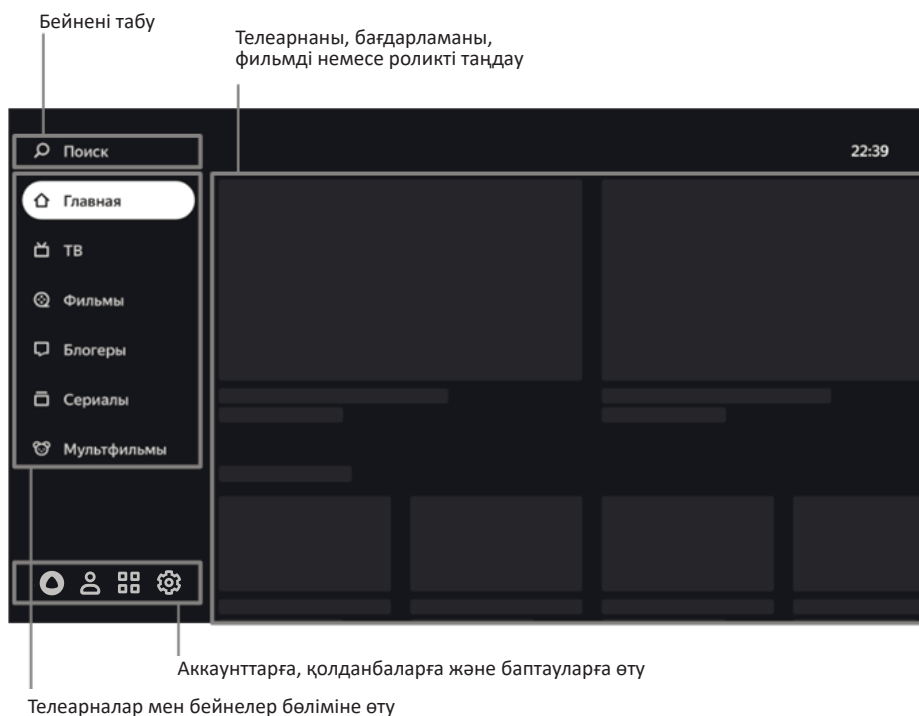
Bluetooth арқылы пультті белсендіргеннен кейін Алиса дауысты көмекшісі қолжетімді болады.

Үй экраны



| | |
|---|---|
| Іздеу | Интернеттен бейнені табу үшін таңдаңыз. |
| Басты | Жеке сізге ұсынылатын телеарналар мен бейнелер. Бейнелер мен бағдарламаларды неғұрлым көбірек көрсеңіз, ұсыныстар соғұрлым дәлірек болады. Сондай-ақ бұл бөлімде бағдарламасы сіздің қызығушылықтарыңыздың негізінде қалыптасатын «Менің Эфирім» — арнасын қосуға болады. |
| ТД | Теледидарда қолжетімді эфирлік аналогтық және сандық, кабельді, жерсеріктік және интернет-арналар. |
| Фильмдер | Мыңдаған фильмдер - кинематография саласындағы майталмандардан бастап жаңа және эксклюзив* фильмдерге дейін. |
| Телехикаялар | Үздік ресей және шетел телехикаялары*. |
| Блогерлер | YouTube-тегі роликтер. |
| Мультфильмдер | Мультхикаялар, қысқа және толық метражды анимациялық фильмдер*. |
| Оқиғалар | Анонстар және спорт пен ойын-сауық іс-шараларының, концерттердің, білім беру бағдарламаларының бейнелері. |
|  | Дауысты көмекшінің анықтамалық бөлімі Алиса: «Алиса, сен не істей аласың?». |
|  | Теледидардағы қолданбалар («Қолданбаларды қалай пайдалану керек» бөлімін қар.). |
|  | Теледидарды баптау («Баптау» бөлімін қар.). |
|  | Аккаунттарды басқару («Аккаунтты қосу» бөлімін қар.). |

* Қарау үшін Яндекс.Плюс-ке жазылу керек. Қолданыстағы промомерзім немесе промокод та жарайды.

Баптау

Bluetooth арқылы пультті немесе басқа құрылғыны қосу

Егер алғаш қосқан кезде Bluetooth арқылы пульт пен теледидарды байланыстырмаған болсаңыз, оны кейінірек жасаңыз - әйтпесе дауыстық енгізуді пайдалана алмайсыз. Бұдан бөлек, пернетақтаны, тышқанды, джойстик немесе басқа да басқару құрылғыларын қоса аласыз:

1. Теледидардың үй экранында  басыңыз, одан кейін **Пульт және аксессуарлар** бөліміне өтіп, **Құрылғыны қосуды таңдаңыз**.
2. Құрылғыны қосу режиміне ауыстырыңыз. Егер пультті байланыстыратын болсаңыз, бір уақытта дыбысты азайту және ұлғайту түймелерін басыңыз және индикатор жыпылықтағанша күтіңіз.
3. Теледидар құрылғыны тауып, оған қосылғанша күтіңіз.

Күні мен уақытын өзгерту

1. Теледидардың үй экранында  басыңыз, **Құрылғының баптаулары** бөліміне өтіңіз және **Күні мен уақытын** таңдаңыз.
2. Баптауларды өзгертіңіз:
 - Күні мен уақыты интернет арқылы автоматты түрде анықталуы үшін, **Күні мен уақытын автоматты баптау** басыңыз және **Желінің уақытын пайдалану опциясын қосыңыз**. Егер бұл ретте уақыт сіздің сағаттық белдеуіңізге сай көрсетілмесе, күні мен уақытының баптаулары мәзіріне оралыңыз, **Сағаттық белдеуді таңдау** түймесін басыңыз және аймағыңыздың белдеуін табыңыз.

- Егер күні мен уақытын баптауды қолмен енгізгіңіз келсе, **Күні мен уақытын автоматты баптау** түймесін басыңыз және **Желінің уақытын қолдану опциясын өшіріңіз**. Одан кейін күні мен уақытының баптаулары мәзірінде қажетті мәндерді орнатыңыз.

Күні мен уақытын өзгерту

1. Теледидардың үй экранында  басыңыз және **Кескінді таңдаңыз**.
2. Баптауларды өзгертіңіз:
 - **Кескін режимі**. Бейненің нақты түріне таңдалған жарықтық, кереғарлық, деңгейлестіру және басқа да баптаулар. Жиі көретініңізге сай келетін режимді таңдаңыз: мысалы, спорт бағдарламалары мен бейнелерін қарау Спорт режиміне сай келеді.
 - **Жарықтандыру**. Экранның жарықтығын өзгертеді.
 - **Түс температурасы** Кескінге салынатын түстің реңкі. Әдетте, кескін стандартты немесе жылы түс температурасымен жақсырақ көрінеді, бірақ тәжірибе жасап көріп, сізге ұнайтын түстің температурасын таңдауға болады.
 - **Кескін пішімі**. Экран жақтарының ара-қатынасын анықтайды. Әдепкі қалпы бойынша 16:9 ара қатынасы орнатылған, ол көптеген арналар мен бейнелерге қолайлы. Егер басқа пішімдегі бейнені көріп отырсаңыз немесе кескінді ұлғайтқыңыз келсе, тізімнен тиісті тармақты таңдаңыз.

Қосымша опциялар

- **Шуды басу (DNR, MPEG NR)**. Егер осы опцияларды қосатын болса, теледидар кескінді автоматты түрде жақсартуға тырысады: көмекшілік пен күңгірттікті алып тастайды. Егер әдетте сапалы бейнені көретін болсаңыз, шуды басуды орташа деңгейде қалдыруға немесе өшіріп тастауға болады.

- **Ойын режимі. ДК-ді баптау. HDMI RGB ауқымы.** Компьютерді немесе ойын приставкасын HDMI бойынша жалғау кезінде сыртқы құрылғыңыздың техникалық сипаттамаларын ескере отырып, осы опцияларды баптаңыз.

Дыбыстың баптауларын өзгерту

1. Теледидардың үй экранында  басыңыз және **Дыбысты таңдаңыз.**

2. Баптауларды өзгертіңіз:

- **Аудио режимі** Бейненің нақты түріне таңдалған дыбыстың баптаулары. Жиі көретін бейнеңізге сай келетін режимді таңдаңыз: мысалы, музыкалық бейнебаяндарды қарауға Музыка режимі қолайлы.
- **Тепе-теңдік** Теледидардың оң және сол динамикаларының арасындағы дыбыс шығысын реттеу.
- **Төмен жиіліктер (ТЖ).** Төмен жиіліктер деңгейінде дыбыс шығысын баптау.
- **Жоғары жиіліктер (ЖЖ).** Жоғары жиіліктер деңгейінде дыбыс шығысын баптау.
- **Көлемді дыбыс.** Теледидардың екі динамикасынан да көлемді дыбыс шығатындай етіп дыбысты өңдейді.
- **Динамиктер.** Телевизиялық динамика немесе сыртқы аудио жүйесі (ол қосылған жағдайда) арқылы дыбыс шығысын таңдау.
- **Цифрлық аудио шығысы.** Аудиожүйеге цифрлық немесе аналогтық дыбысты тарату керектігін анықтайды. Сандық дыбысты күштеп тарату үшін PCM-ді, ал теледидар таралатын дыбысты өзі анықтауы үшін Auto-ны таңдаңыз.
- **SPDIF кідірісі.** SPDIF түрі ретінде PCM таңдалса, дыбысты кескінмен сәйкестендіру үшін кідіріс уақытын баптауға болады.
- **Дыбыс қаттылығын автоматты түрде басқару.** Түрлі арналар мен бейнелерді ауыстырған кезде дыбыстың тым қатты немесе бәсең болмауы үшін дыбыс қаттылығын орташалайды.

Арналарды баптау

Аналогтық арналарды табу

1. «Антеннаны қосу» бөлімінде көрсетілгендей, антенна мен теледидарды жалғаңыз.
2. Теледидардың үй экранында  басыңыз, одан кейін **Арналарды баптау** бөліміне өтіңіз және **Антеннаны орнату режимін таңдаңыз**.
3. Егер барлық қолжетімді арналарды қосқыңыз келсе, **Арналарды автоіздеуді басыңыз**. Арнаны қолмен қосу үшін **АТД-ды қолмен іздеуді** басыңыз және бастапқы жиіліктен жоғары/төмен сканерлеу арқылы жаңа арнаны табыңыз.

Аналогтық арналарды табу

1. «Антеннаны қосу» бөлімінде көрсетілгендей, антенна мен теледидарды жалғаңыз.
2. Егер телевизия операторы кері кодтау картасының көмегімен арналарға қолжетімділікті қамтамасыз етсе, оны теледидар панелінің артқы жағындағы **COMMON INTERFACE** слотына салыңыз. Карта туралы толығырақ «СІ+ шартты қолжетімділік картасын қосу» бөлімінен оқи аласыз.
3. Теледидардың үй экранында  басыңыз, одан кейін **Арналарды баптау** бөліміне өтіңіз және **Антеннаны орнату режимін таңдаңыз**.
4. Арналарды сақтау реттілігін таңдаңыз. Арналардың телевизия операторының тағайындаған реті бойынша сақталуы үшін **LCN** опциясын қосыңыз, егер типі бойынша реттелгенін қаласаңыз, оны өшіріп тастаңыз. Бұл опция арналарды авто-баптау кезінде ғана жұмыс жасайды.



5. Егер барлық қолжетімді арналарды қосқыңыз келсе, **Арналарды автоіздеуді басыңыз**. Арналарды қолмен қосқыңыз келсе, **ЦТВ-ны қолмен іздеуді** басыңыз және жаңа арналардың тарату жиілігін алдын ала телесигнал провайдеріңізден біліп алып, оларды табыңыз.

Сандық арналарды табу (кабельді ТД)

1. «Антеннаны қосу» бөлімінде көрсетілгендей, антенна мен теледидарды жалғаңыз.
2. Егер телевизия операторы кері кодтау картасының көмегімен арналарға қолжетімділікті қамтамасыз етсе, оны теледидар панелінің артқы жағындағы **COMMON INTERFACE** слотына салыңыз. Карта туралы толығырақ «CI+ шартты қолжетімділік картасын қосу» бөлімінен оқи аласыз.
3. Теледидардың үй экранында  басыңыз, одан кейін **Арналарды баптау** бөліміне өтіңіз және **Кабельді орнату режимін таңдаңыз**.
4. Егер барлық қолжетімді арналарды қосқыңыз келсе, **Арналарды автоіздеуді басыңыз**. Арналарды қолмен қосқыңыз келсе, **ЦТВ-ны қолмен іздеуді** басыңыз және жаңа арналардың тарату жиілігін алдын ала телесигнал провайдеріңізден біліп алып, оларды табыңыз.

Жерсеріктік арналарды табу

1. Жерсеріктерге қосу параметрін жерсеріктік телевизия операторынан сұрап біліңіз:
 - Жерсеріктің атауы, бойлық бағыты мен бұрыштары, тобы (ауқымы).
 - Жерсеріктегі транспондерлердің сипаттамалары: жиілігі, деректерді тарату жылдамдығы, поляризация типі.

- Жерсеріктік тәрелкенің, конвертерлердің (LNB) және ажыратып-қосқыштардың сипаттамалары: конвертердің типі, DiSEqC хаттамасының нұсқасы, ажыратып-қосқыш сигналының үні, сондай-ақ Toneburst ажыратып-қосқыш технологиясын қолдайтындығы.
2. «Антеннаны қосу» бөлімінде көрсетілгендей, жерсеріктік антенна мен теледидарды жалғаңыз.
 3. Егер телевизия операторы кері кодтау картасының көмегімен арналарға қолжетімділікті қамтамасыз етсе, оны теледидар панелінің артқы жағындағы **COMMON INTERFACE** слотына салыңыз. Карта туралы толығырақ «CI+ шартты қолжетімділік картасын қосу» бөлімінен оқи аласыз.
 4. Теледидардың үй экранында  басыңыз, одан кейін **Арналарды баптау** бөліміне өтіңіз және **Жерсерікті орнату режимін** таңдаңыз.
 5. **Жерсерікті сканерлеу** мәзіріне өтіңіз, әрі қарай Жерсерікті таңдау параметрлеріне кіру үшін ОК басыңыз. Телесигналды қабылдау үшін жерсеріктік операторыңыз тағайындаған баптауларға сәйкес жерсерік пен транспондер параметрлерін орнатыңыз.
 6.  Мәзірге оралу үшін **Жерсерікті таңдау** басыңыз, әрі қарай жерсеріктік сигналдарды сканерлеу параметрлеріне кіру үшін  басыңыз.
- **Сканерлеу режимі.** Желіні таңдаңыз, егер сізде транспондерлер дұрыс көрсетілген болса, теледидар олардан тез сұрау жүргізеді де, арналардың тізімін шығарады. Егер транспондерлер параметрлерінің дұрыстығына сенімсіз болсаңыз, **Толық сканерлеу** іздеуін пайдаланыңыз - теледидар жерсеріктердің барлық жиілік ауқымын сканерлейді де, өздігінен транспондерлер мен олардағы арналарды табады.

- **Сканерлеу типі.** Егер теледидар тек тегін арналарды ғана сақтағанын қаласаңыз, **Тек ашық** арналарды таңдаңыз. Ақылы (кодталған) арналарды да, тегін арналарды да сақтау үшін, **Барлық** арналарды белгілеңіз.
- **Сақтау режимі.** Сақтау үшін арналардың типін таңдаңыз: **Барлық**, **Тек аналогтық** немесе **Тек сандық** арналар.

7. **Іздеубасыңыз** және жерсеріктерді сканерлеудің аяқталғанын күтіңіз. Бұл жарты сағатқа дейін созылуы мүмкін.

Арналарды баптау

Таңдаулы арналар арналар тізімінің **Таңдаулы** тобында көрсетіледі — сол жерден оларды тжылдам табуға болады.

Арнаны қосу үшін:

1. Теледидардың үй экранында **ТВ** басыңыз.
2. Арнаны таңдаңыз, арна атауының жанынан ♥ белгішесі пайда болғанша, пульттен **ОК** басып, ұстап тұрыңыз.

Автоіздеуден кейін телеарналар тізімін **Таңдаулыға** сіз қалаған реттілікпен қосу арқылы оларды жүйеге келтіре аласыз.

Балалар режимін қосу

1. Теледидардың үй экранында  басыңыз, **Құрылғының баптаулары** бөліміне өтіңіз және **Ата-ананың бақылауын таңдаңыз**.
2. Қолжетімділік кодын белгілеңіз - оны білмей, балалар ата-ананың бақылауы баптауларын өздігінен өзгерте алмайды.

3. Іздеуден іріктеу деңгейін және жас рейтингі бойынша шектеуді таңдаңыз.

Келесі жолы **Ата-ананың бақылауы** мәзірін ашуға тырыссаңыз, теледидар ағымдағы ПИН-кодты сұрайды. Егер оны ұмытып қалсаңыз немесе бес рет дұрыс енгізбесеңіз, теледидар кодты алып тастауды ұсынады. 0000 шебер-ПИНді енгізіңіз, одан кейін жаңа кодты енгізіңіз.

Интернетке қайтадан қосу

Егер теледидар интернетке кабель арқылы қосылған болса, кабельді ажыратыңыз және «Сыртқы құрылғыларды қосу» бөлімінде жазылғандай, қайтадан қосылыңыз.

Теледидарды Wi-Fi желісіне қайта қосу үшін:

1. Кабельді **LAN** ағытпасынан шығарыңыз, егер интернетке сол арқылы қосылған болсаңыз.
2. Теледидардың үй экранында  басыңыз, одан кейін Желі және Интернет**таңдаңыз**.
3. Егер теледидарды құпиясөзі өзгерген желіге қайтадан қосқыңыз келсе, алдымен оны жойып тастаңыз. Ол үшін қолжетімді тізімінен желіні таңдаңыз және Осы желіні жою **басыңыз**.
4. Қолжетімді желілер тізімінен қажеттісін тауып, оның құпиясөзін енгізіңіз.

Аккаунтты қосу

Егер теледидарды отбасыңызбен бірге пайдаланатын болсаңыз, жақындарыңыздың аккаунттарын қосыңыз және олардың арасында ауыстырып-қосыңыз. Осылайша қаралымдардың тарихы араласып кетпейді, сондықтан фильмдердің, телеарналар мен бейнелердің ұсыныстары әрбір отбасы мүшесіне дәлірек болады.

Аккаунтты қосу үшін, үй экранында  басыңыз, **Пайдаланушыны қосу** таңдаңыз және теледидардағы нұсқауларды орындаңыз. Қосылған аккаунт автоматты түрде белсенді болады - ұсыныстар иесінің қалауын ескере отырып таңдалады, сондай-ақ оның Плюс немесе КиноПоиск-қа жазылымы пайдаланылады.

Егер теледидардағы қандай да бір аккаунт енді керек болмаса, одан шығу үшін теледидардың үй экранында  басыңыз, аккаунтты таңдаңыз және **Аккаунттан шығуды басыңыз**.

Бағдарламалық жасақтаманы жаңарту

Теледидар автоматты түрде жаңартулардың бар-жоғын тексереді және оларды орнатады. Егер бағдарламалық жасақтаманың ағымдағы нұсқасын білгіңіз келсе немесе оны күштеп жаңартқыңыз келсе:

1. Теледидардың үй экранында  басыңыз, **Құрылғының баптаулары бөліміне өтіңіз**.
2. Құрылғы туралы **түймесін таңдаңыз**. Бағдарламалық жасақтаманың ағымдағы нұсқасы Құрастыру пунктінде көрсетіледі. Бағдарламалық жасақтаманы жаңарту үшін **Жүйені жаңартуды басыңыз**.

Баптауларды алып тастау

1. Теледидардың үй экранында  басыңыз, одан кейін **Құрылғының баптаулары бөліміне өтіңіз және Арылту таңдаңыз**.

Операцияның орындалуын растаңыз және баптауларды арылту аяқталғанша күтіңіз. Одан кейін теледидарды қайтадан баптаңыз.

Басқа баптаулар

Теледидардың басқа да баптаулары туралы yandex.ru/support/smart-tv сайтындағы анықтамадан оқыңыз.



Телеарналар, фильмдер, телехикаялар мен роликтерді көру

Бұл теледидарды кабельді, жерсерікті немесе аналогты телевизияға қосу міндетті емес: мұнда ондаған интернет-телеарналардың көрсетілімі қазірдің өзінде қолжетімді. Ал егер Яндекс.Плюс немесе КиноПоиск-қа жазылған болсаңыз, онда таңдауыңыз тек телеарналармен ғана шектелмейді, КиноПоиск кітапханасынан фильмдер мен телехикаяларды таңдауға болады.

Телебағдарламаны, фильмді, телехикаяны, бейнеблогердің ролигін немесе мультфильм көру үшін экранның сол жағындағы мәзірдің қажетті бөлімін таңдаңыз. Егер не көру керектігін білмесеңіз, **Басты** бөліміне өтіңіз - онда сізге ұсынылатын бейнелер жинақталған.

КиноПоиск-тен немесе желіден бейнелерді іздеу

Интернеттен роликті немесе КиноПоиск* кітапханасынан фильмді табу үшін экранның сол жағындағы мәзірден **Іздеу** таңдаңыз және бейнежазбаның атауын теріңіз.

Сонымен қатар, атауын айтып жазуға болады. Ол үшін пульттен  түймесін басыңыз және не табу керектігін айтыңыз. Дыбыстық енгізу пульт теледидарға Bluetooth арқылы қосылған кезде ғана жұмыс жасайды («Пультті немесе басқа құрылғыны Bluetooth арқылы қосу»

бөлімін қар.)

Сыртқы мультимедиялық құрылғыдан бейнелерді көру

1. Теледидар мен құрылғыны «Сыртқы құрылғыларды қосу» бөлімінде көрсетілгендей етіп жалғаңыз.
2. Пульттен  түймесін басыңыз, одан кейін сигнал көздері тізімінен құрылғы қосылған көзді табыңыз.

* Фильмдер мен телехикаялар үшін Яндекс.Плюс немесе КиноПоиск-қа жазылу керек. Қолданыстағы промомерзім немесе промокод та жарайды. Интернеттегі телебағдарламалар мен бейнелерді тегін көруге болады.

USB-тасымалдағыштан медиафайлдарды көру

Теледидар USB-тасымалдағыштарын қолдайды:

- NTFS файлдық жүйесі бар сыйымдылығы 4 ТБ-қа дейін;
- FAT32 файлдық жүйесі бар сыйымдылығы 2 ТБ-қа дейін (файлдың максималды өлшемі — 4 ГБ);
- FAT16 файлдық жүйесі бар сыйымдылығы 4,2 ТБ-қа дейін (30 бума және 5000 файлға дейін).

Ескертпе. Теледидар кейбір сыртқы USB-тасымалдағыштарымен үйлеспейуі мүмкін. Бұдан басқа, жекелеген USB-тасымалдағыштар қосымша сыртқы қуатты талап етеді.

Келесі пішімдегі медиафайлдарды көруге болады:

| | |
|------------|---|
| Кескіндер | PNG, JPEG, BMP. |
| Музыка | AAC, MP3 (32–320 кбит/с). Теледидар тректің авторы мен атауын, сондай-ақ басқа мәліметтерді дұрыс көрсетуі үшін, MP3 файлындағы метадеректер ID3v2.4 пішімінде және UTF-8 кодталған болуы қажет. |
| Бейне | AVI, TS, VOB, MPG (MPEG-2), MP4, MKV. |
| Субтитрлер | SRT (Unicode). Субтитрлер дұрыс салыстырып оқылуы үшін SRT файлы бейне сақталған каталогта сақталуы керек, ал екі файлдың атаулары сәйкес болуы қажет. Бұдан бөлек, субтитрлердің мәтіні Unicode пішімінде кодталғанына көз жеткізіңіз. |

USB-тасымалдағышын қалай қауіпсіз қосу керектігі туралы

«Сыртқы құрылғыларды қосу» бөлімінен оқыңыз. Медиафайлды көру үшін теледидардың үй экранынан  басыңыз және Файлды менеджер қолданбасын іске қосыңыз. Одан қажетті файл-фильмді, фотосуретті немесе музыкалық тректі тауып, ашыңыз.

Сыртқы аудиожүйеге немесе құлаққапқа дыбысты тарату

Аудиожүйенің немесе құлаққаптың кабелін теледидардың артқы панеліндегі ағытпаға салыңыз. Аудиожүйе OPT ағытпасына, құлаққаптар 3,5 миллиметрлік аудио ағытпасына қосылады. Қосылған құрылғы арқылы дыбыс бірден таратыла бастайды.

Толықтай «Сыртқы құрылғыларды қосу» бөлімінен оқыңыз.

Қолданбаларды қалай пайдалану керек

Теледидардан бөгде қолданбаларды іске қосуға болады: браузерлер, медиаплеерлер, онлайн-кинотеатрлар немесе басқалар. Олардың кейбіреуі алдын ала орнатылған, басқаларын теледидардың қолданбалар дүкенінен орнатуға болады.

Қолданбаны іске қосу үшін теледидардың үй экранында  басыңыз, одан кейін қажетті қолданбаны таңдаңыз. Егер ол орнатылып қойған болса, оның іске қосылуын күтіңіз, егер орнатылмаған болса - **Орнату түймесін басыңыз**.

Ашық тұрған қолданбадан шығу үшін  пернесін пайдаланыңыз. Әйтпесе теледидар жұмысының бұзылуына әкелуі мүмкін.

Назар аударыңыз. APK пішіміндегі (мысалы, USB медиаплеер арқылы) қосымша қолданбаларды орнату қарастырылған, бірақ кепілдік берілмейді және нақтылы қолданба мен теледидардың бағдарламалық құралының үйлесімділігіне байланысты.

Назар аударыңыз. Өндіруші жүйеге алдын ала орнатылмаған қолданбалардың үйлесімділігі мен үздіксіз жұмысына кепілдік бермейді: алдын ала орнатуға міндетті қолданбалардың кіріктірілген пакеті үшін де; теледидардың бағдарламалық құралы бар қосымша APK қолданбалары үшін де. Бұл теледидардың техникалық ақаулығы болып табылмайды, шын мәнісінде қолданбаларды әзірлеушілердің тағайындаған қолданбаларының қасиеті болып табылады.

Смартфоннан немесе планшеттен кескінді тарату

Теледидардың үй экранынан  басыңыз және Wi-Fi Display Sink (Miracast) қолданбасын іске қосыңыз. Одан кейін смартфоннан немесе планшеттен тарату функциясын қосыңыз және қолжетімді құрылғылардың тізімінен теледидарды таңдаңыз. Экранды қосарлау туралы смартфонныңыздың немесе планшетіңіздің құжатын оқыңыз.

Теледидарды қайта жүктеу немесе өшіру

Пульттен немесе теледидардың корпусынан  өшіру түймесін басып, ұстап тұрыңыз. Экраннан өшіру немесе қайта жүктеу пәрмені көрсетіледі - қажетін таңдаңыз.

Ықтимал проблемалар және олардың шешімдері

Теледидар жұмысында ақаулықтар туындаған кезде оны сөндіріп, қайта қосып көріңіз. Ақаулықтарды жою үшін төменде келтірілген кестені пайдалануға болады. Егер ақаулық кетпесе, техника маманының көмегіне жүгініңіз.

| Проблеманың сипаттамасы | Проблеманы жою |
|---|---|
| Теледидар қосылмайды (кезекші режим индикаторы жанып тұрған жоқ) | Теледидардың электр қуатын беру кабелі 170–242 В, 50/60 Гц болатын айнымалы ток желісіне дұрыс қосылғанын тексеріңіз. Электр розеткасында қуат кернеуі барын тексеріңіз. Теледидардың электр қуатын беру кабелін электр розеткасынан суырып, 2-3 минуттан кейін оны қайтадан қосыңыз. Қашықтан басқару пультінің жұмысын тексеріңіз. |
| Телевизиялық сигналды қабылдап тұрған жоқ | Теледидар баптауларының дұрыстығын тексеріңіз. Басқа телевизиялық арнаға ауысыңыз. Телевизиялық антеннаның кабелі дұрыс қосылғанын тексеріңіз. Телевизиялық антеннаның ақаулығы немесе жіберуші станцияның сигналы уақытша жоқ болуы мүмкін. |
| Дыбыстық сүйемелдеу жоқ | Дыбыс қаттылығын реттегішті тексеріңіз. Дыбыстың түймесі өшірулі еместігін тексеріңіз.  Арналардың баптауларынан дыбыс жүйесін таңдау дұрыстығын тексеріңіз. Дыбыс баптауларынан орнатулардың дұрыстығын тексеріңіз. |
| Кескін түсін дұрыс таратудың бұзылуы | Арналардың баптауларынан түс жүйесін таңдау дұрыстығын тексеріңіз. Кескін баптауларынан орнатулардың дұрыс таңдалғанын тексеріңіз. Жіберуші станцияның сигналы әлсіз немесе кедергілермен болуы мүмкін, басқа арнаға ауысыңыз. |
| Теледидар қашықтан басқару пультімен басқарылмайды | ҚБП-нің қуат элементтеріне арналған бөлігін ашыңыз, қуат элементтерін жаңасына ауыстырыңыз. ҚБП-нің сәуле таратқышын теледидардың алдыңғы панеліндегі қашықтан басқару қабылдағышына (сенсорға) тікелей бағыттаңыз. ҚБП мен ҚБ қабылдағышының (сенсордың) арасында кедергілер (жиһаз заттары және т.б.) болмауы керек. ҚБП мен ҚБ қабылдағышының (сенсордың) арасындағы қашықтық 5 метрден аспауы керек, ал ауытқу бұрышы жоспарлы перпендикулярдан 20 градустан көп болмауы керек. |
| РС-HDMI режимінде кескін жыпылықтайды немесе жолақтар пайда болады | Компьютердің орнатулары дұрыс таңдалмаған. Компьютерді қауіпсіз жүктеу режимінде монитордың дұрыс параметрлерін таңдаңыз. |
| Экраннан жекелеген жылжымайтын майда нүктелер (пикселдер) байқалады | Теледидарда дәлдігі жоғары сұйық кристалды матрица қолданылады. Матрицаларды жасаудың заманауи технологиясы кескінді жалпы қабылдауды нашарлатпайтын кескінде жекелеген майда қара немесе түсті нүктелердің (пиксельдердің) пайда болуына жол береді. Барлық матрицалар шығару барысында тексерілген және осы топтағы бұйымдардың стандарт талаптарына сай келеді. |
| USB- интерфейсі жұмыс жасамайды | USB-тасымалдағышты (сыртқы USB-құрылғыны) теледидардың USB-интерфейсінен ажыратыңыз. Ағытпаларын мұқият жалғап, қайтадан қосыңыз. |

| Проблеманың сипаттамасы | Проблеманы жою |
|--|---|
| Сыртқы USB-құрылғысынан кейбір файлдарды оқымайды | Теледидардың USB-интерфейсі көмегімен оқылатын файлдардың типі сипаттамаға сай болуы керек. Осы типтегі файлдарды теледидардың оқу мүмкіндігіне көз жеткізіңіз («USB-тасымалдағыштан медиафайлдарды қарау» бөлімін қар.). |
| Теледидарды қарау немесе өшіру кезінде сатырлау немесе гүлдеу | Температура мен ылғалдықтың өзгеру нәтижесінде пластикті жылу қысуынан туындайтын қалыпты құбылыс. Электрлік тізбек жұмысының ерекшелігі салдарынан теледидардың бәсең гүлдеуі, ызылдауы, ақырын шулауы мүмкін. Бұл ақау болып саналмайды. |
| Басқару пәрмендерінің ақырын орындалуы | Басқару пәрменін дәл орындау үшін теледидардың процессорына оны өңдеу үшін біраз уақыт қажет. Теледидардың тиянақты жұмыс жасауы үшін түрлі басқару пәрмендерінің арасында жеткілікті үзіліс жасаңыз. Бұл теледидардың жұмыс қабілеттілігіне әсер етпейді және ақау болып табылмайды. |
| Онлайн-бейнелер үзік-үзік (тоқтатылып) ойнатылады | Ойнатуды тоқтатыңыз, 2-3 минут күтіңіз, одан кейін қарауды жалғастырыңыз. Интернет-провайдеріңіздің тарифтік жоспары дұрыс таңдалмаған болуы мүмкін. Дайындаушы ұсынатын тарифтік жоспардың жылдамдығы 10 Мбит/с-тен кем болмауы керек. Тезәрекеттілікті үй роутеріне қосылған қосымша сымсыз құрылғылар бәсеңдетуі мүмкін. Роутердің параметрлері мен баптауларын тексеріңіз, ақаулық болған жағдайда оны ауыстырыңыз. |
| Орнатылған бөгде бағдарламалардың бірі жұмыс жасамайды (немесе дыбыссыз жұмыс жасап тұр, не болмаса басқа да ескертулер бар) | Проблема бағдарламаның (қолданбаның) өзімен байланысты болуы мүмкін. Оны кейінірек іске қосып көріңіз немесе бағдарламаны жасаған компанияның қызмет көрсету орталығына жүгініңіз. Өндіруші бөгде қолданбалардың жұмысына жауапты емес. |
| Сымсыз тышқан жұмыс жасамайды (басқарылмайды) | Жаңасын орнатыңыз немесе сымсыз тышқанның ескі қуат батареясын ауыстырыңыз. Сымсыз тышқан мен оның қабылдап-таратқышының арасында (теледидардың USB1, USB2 ағытпаларының біріне қосулы жиынтықтан) ешқандай кедергілердің жоқтығына және тікелей көрініп тұрғанына көз жеткізіңіз. Қажет болған жағдайда сымсыз тышқанды ауыстырыңыз. |
| Тіркемеленген мәзір жоқ, басқару ақаулықпен жүзеге асырылып тұр | <ol style="list-style-type: none"> 1. Теледидарды розеткадан ажыратыңыз, бір минут күтіп, қайтадан қосыңыз. 2. Зауыттық баптауларға дейін баптауларды алып тастаңыз («Баптауларды алып тастау» бөлімін қар.). 3. Ашық қолданбалардан әрқашан пернені  пайдалану арқылы шығыңыз. |
| Яндекс аккаунтының логині мен құпиясөзін ұмытып қалдым | Яндекс.Паспортының анықтамасындағы ұсыныстарды пайдаланыңыз: yandex.ru/support/passport/troubleshooting/ . |
| БҚ-дың жаңылуы. Теледидар жұмыс режиміне қосылмайды. | <ol style="list-style-type: none"> 1. Теледидарды розеткадан ажыратыңыз, бір минут күтіп, қайтадан қосыңыз. 2. Желі баусымын розеткадан суырыңыз, теледидардың бүйір пернетақтасынан СН+ пернесін басыңыз. СН+ жіберместен, желі баусымын розеткаға қосыңыз. Деректерді жою процесі іске қосылғанын күтіңіз және пернені жіберіңіз. |

| Проблеманың сипаттамасы | Проблеманы жою |
|---|--|
| Интернетке қосылым проблемасы | <p>Провайдер тарапынан байланыс проблемасы жоқ екендігіне көз жеткізіңіз:</p> <ul style="list-style-type: none"> • Смартфоннан немесе компьютерден yandex.ru сайтын ашып көріңіз. Егер қолжетімді болмаса, роутерді қайта жүктеңіз. Егер бұл көмектеспесе, провайдерге жүгініңіз. • Теледидарды смартфонныңыздағы Wi-Fi арқылы мобильді интернетке қосыңыз. Егер теледидар мобильді интернет арқылы қосылып, тұрақты жұмыс жасап тұрса, Wi-Fi бойынша байланыс проблемасы провайдер тарапынан болуы мүмкін. Теледидардың жұмысы үшін Wi-Fi желісіне қосылым тұрақты болуы керек. Смартфонды теледидардың жанына қойыңыз және оның қандай байланыс деңгейін көрсетіп тұрғанын қараңыз. Егер бөлүлер орташадан төмен болса, теледидарды роутерге жақын орналастырыңыз немесе оны кабель арқылы қосыңыз («Интернетке қайтадан қосу» бөлімін қар.). Теледидарды қайта жүктеңіз («Теледидарды қайта жүктеу немесе өшіру» бөлімін қар.). Интернетке қосылуды қайтадан жүргізіңіз («Интернетке қайтадан қосу» бөлімін қар.). |
| Яндекс.Плюс немесе КиноПоиск-қа жазылу проблемасы | <p>Егер Яндекс.Плюс-ке жазылған болсаңыз — yandex.ru/support/plus/troubleshooting.html сайтындағы ұсыныстарды оқып шығыңыз.</p> <p>КиноПоиск-қа жазылу туралы yandex.ru/support/kinopoisk сайтынан оқыңыз.</p> |

Алдын ала сақтық. Экрандағы кескіннің ұзақ уақыт аралығында өзгермей тұруына жол бермеңіз. Жылжымайтын кереғарлығы жоғары кескін экранда «көлеңке» қалдыруы мүмкін. Әдетте өшірген кезде «көлеңке» біртіндеп кете бастайды, бірақ болашақта қайтадан пайда болуы мүмкін. Осындай ақаулық кепілдемелік жағдай болып табылмайды.

Осы кестеде көрсетілмеген ойнатумен және сигналды таратумен байланысты басқа проблемаларды шешу үшін тұрғылықты жеріңіздегі жақын орналасқан сервистік орталыққа жүгініңіз. Мекенжайларды dexr.club ресми сайтынан табуға болады.

Анықтама және қолдау

Пайдаланушы нұсқаулығы: yandex.ru/support/smart-tv



Яндекстің жедел желісі: 8 800 600-78-11 (Мәскеу уақытымен күнделікті 07:00-ден 24:00-ге дейін, Ресей бойынша қоңырау шалу тегін).

Теледидар өндірушісі «Квант» ЖШҚ-ның жедел желісі: 8 800 201-95-31 (Мәскеу уақытымен 9:00-ден 21:00-ге дейін, Ресей бойынша қоңырау шалу тегін).

Ақпарат

Сұйықкристалды теледидар - жоғары технологиялық бұйым. Теледидардың экраны мінсіз және жаңды кескінді қамтамасыз ететін бірнеше миллиондаған жұқа үлдірлі транзисторлардан тұрады. Кейде теледидардың экранында көк, жасыл, қызыл, қара немесе ақ түсті нүктелер формасындағы белсенді емес пиксельдер пайда болуы мүмкін. Ескеріңіз, бұл теледидардың жұмыс қабілеттілігіне әсер етпейді және ақау болып табылмайды.

Барлық LCD панельдер ISO 13406-2 бойынша II класқа сай келеді

ISO 13406-2 стандарты бойынша ақаулы пиксельдердің санына байланысты LCD сапасының 4 класы анықталған. Алдыңғы қатарлы әлем өндірушілерінің көптеген сұйық кристалды теледидарлары мен дисплейлері рұқсат етілген II-класқа сай келеді.

ISO 13406-2 стандарты ақаулы пиксельдердің 4 типін ажыратады

1-ші тип - үнемі жанып тұратын пиксельдер (ақ түсті);

2-ші тип - үнемі жанбайтын пиксельдер (қара түсті);

3-ші тип- басқа ақаулары бар пиксельдер, пиксельдерді құрайтын сабпиксельдер мен RGB ұяшықтарының ақауларын қосқанда. Бұл қызыл, жасыл және көк түсті пиксельдердің үнемі жанып тұратынын білдіреді. **Кластер** (ақаулы пиксельдер тобы) - 5x5 пиксельдер шаршысындағы бірнеше ақаулы пиксельдер.

1-кесте. Миллион пиксельге рұқсат етілетін ақаулы пиксельдер саны

| Класс | ТИП-1 | ТИП-2 | ТИП-3 | 1 немесе 2 типті 1-ден көп ақаудан тұратын кластерлер саны | 3 типті 1-ден көп ақаудан тұратын кластерлер саны |
|-------|-------|-------|-------|--|---|
| II | 2 | 2 | 5 | 0 | 2 |

SMART-жүйенің техникалық сипаттамалары

| | | |
|-----------------------|--------------------|--|
| Негізгі сипаттамалары | Процессор | ARM CORTEX A53, 4 ядролық, 1,45 ГГц |
| | Операциялық жүйе | Android 9.0 |
| | Оперативтік жад | 1,5 Гб DDR3 |
| | Кіріктірілген жад | 8 Гб (сыртқы USB тасымалдағыштармен ұлғайтылады) |
| Қосылым | Кіріктірілген WiFi | 802.11a/b/g/n/ac 2,4/5,0 ГГц (8,67 Мб/с) |
| | Ethernet | LAN RJ-45 10/100 Мбит/с |
| | Bluetooth | 5.0 нұсқ. |
| | USB | 2 x USB 2.0 |

Техникалық сипаттамалары

| Үлгісі | U43F8100Q/G | U43G8100Q/G | U50F8000Q/G |
|--|---|-----------------------|-----------------------|
| Экранның диагональ бойынша өлшемі | 43" (108 см) | 43" (108 см) | 50" (127 см) |
| Панельдің түрі | DLED UHD 4K | DLED UHD 4K | DLED UHD 4K |
| Ажыратымдылық | 3840×2160 | 3840×2160 | 3840×2160 |
| Жарықтық | 260 қд/м ² | 260 қд/м ² | 300 қд/м ² |
| Кереғарлық | 1200:1 | 1200:1 | 5000:1 |
| Матрицаның жауап беру уақыты | 8 мс | 8 мс | 9 мс |
| Көлд./тік бойынша шолу бұрыштары | 178/178 град. | 178/178 град. | 178/178 град. |
| ТД-тюнер | | | |
| Қабылданатын теледидар сигналдарының түрлері | DVB-S2/DVB-S/DVB-T2/DVB-T/DVB-C/ATV | | |
| АТД сигналдарының ауқымы | 48,25-863,25 МГц | | |
| DVB-T2 сигнал диапазоны | 6-12 арналары /174-230 МГц; 21-69 арналары /470-862 МГц | | |
| DVB-C сигнал диапазоны | 52,5-858 МГц | | |
| DVB-S2 сигнал диапазоны | 900-2200 МГц | | |
| ТД түстілігінің жүйесі | PAL/SECAM | | |
| ТД дыбысының жүйесі | BG/DK/I/L/L'/NICAM/A2 | | |
| Жатталып қалған арналар | 100 (АТД), 1000 (DVB-T/T2/C), 5000 (DVB-S/S2) | | |
| Дыбыстың күштілігі | 2×10 Вт | | |
| Сағат | иә | | |
| Қосу/ өшіру таймері | жоқ/жоқ | | |
| Коммутация | | | |
| HDMI кірісі | 3 (CEC, ARC) | | |
| HDMI нұсқасы | 2.1, HDCP 2.2 | | |
| Сандық аудио шығыс | оптикалық | | |
| USB | 2×2.0 | | |
| Жалпы | | | |
| Электр қуат беруі | ~170-242 В, 50/60 Гц | ~170-242 В, 50/60 Гц | ~170-242 В, 50/60 Гц |
| Жұмыс/қуту режимінде тұтынылатын қуат | 70 Вт/0,5 Вт аспайды | 70 Вт/0,5 Вт аспайды | 93 Вт/0,5 Вт аспайды |
| Жоғ жиектеменің қалыңдығы (мм) | 11 | 3 | 15 |
| Сол/оң жиектеменің қалыңдығы (мм) | 11 | 3 | 15 |
| Төм жиектеменің қалыңдығы (мм) | 17 | 17 | 24 |
| ТД-дың тұғырықты қоспағандағы габариттері (мм) | 968×67×568 | 961х 69х 567 | 1131х 69х 663 |
| ТД-дың тұғырықты қосқандағы габариттері (мм) | 968×189×615 | 961х189х608 | 1131х 300х729 |
| Қабырғаға бекіту (мм)VESA | 200×100 | 200×100 | 400×200 |
| Түсі | графиттік металл | графиттік металл | графиттік металл |

Техникалық сипаттамалары

| Үлгісі | U55F8000Q/G | U55G8000Q | U65G8000Q | U75F8000Q |
|--|---|-----------------------------|-----------------------------|-----------------------------|
| Экранның диагональ бойынша өлшемі | 55"(139см) | 55"(139см) | 65"(164см) | 75"(190см) |
| Панельдің түрі | DLEDUHD4K | DLEDUHD4K | DLEDUHD4K | DLEDUHD4K |
| Ажыратымдылық | 3840×2160 | 3840×2160 | 3840×2160 | 3840×2160 |
| Жарықтық | 300 қд/м ² | 300 қд/м ² | 320 қд/м ² | 350 қд/м ² |
| Кереғарлық | 5000:1 | 1200:1 | 4000:1 | 5000:1 |
| Матрицаның жауап беру уақыты | 8мс | 8мс | 8мс | 8мс |
| Көлд./тікбойынша шолу бұрыштары | 178/178град. | 178/178град. | 178/178град. | 178/178град. |
| ТД-тюнер | | | | |
| Қабылданатын ТД сигналдарының типтері | DVB-S2/DVB-S/DVB-T2/DVB-T/DVB-C/ATV | | | |
| АТД сигналдарының ауқымы | 48,25-863,25 МГц | | | |
| DVB-T2 сигналдарының ауқымы | 6-12 арналары /174-230МГц; 21-69 арналары /470-862МГц | | | |
| DVB-S сигналдарының ауқымы | 52,5-858МГц | | | |
| DVB-S2 сигналдарының ауқымы | 900-2200МГц | | | |
| ТД түстілігінің жүйесі | PAL/SECAM | | | |
| ТД дыбысының жүйесі | BG/DK/I/L/L'/NICAM/A2 | | | |
| Жатталып қалған арналар | 100(АТД),1000(DVB-T/T2/C),5000(DVB-S/S2) | | | |
| Дыбыстың күштілігі | 2×10Вт | | | |
| Сағат | иә | | | |
| Қосу/ өшіру таймері | жоқ/жоқ | | | |
| Коммутация | | | | |
| HDMI кірісі | 3(CEC,ARC) | 3(CEC,ARC) | 3(CEC,ARC) | 3(CEC,ARC) |
| HDMI нұсқасы | 2.1,HDCP2.2 | 2.1,HDCP2.2 | 2.0b,HDCP2.2 | 2.0b,HDCP2.2 |
| Сандық аудиошығысы | оптикалық | оптикалық | оптикалық | оптикалық |
| USB | 2×2.0 | 2×2.0 | 2×2.0 | 2×2.0 |
| Жалпы | | | | |
| Электр қуат беруі | ~170-242В,50/60Гц | | | |
| Жұмыс/күту режимінде тұтынылатын қуат | 112Вт-тан аспайды/ 0,5Вт | 112Вт-тан аспайды/ 0,5Вт | 115 Вт-танаспайды/ 0,5Вт | 253Вт-тан аспайды/ 1,5Вт |
| Жоғ жиектеменің қалыңдығы (мм) | 15 | 4 | 15 | 12 |
| Сол/оң жиектеменің қалыңдығы(мм) | 15 | 4 | 15 | 12 |
| Төм жиектеменің қалыңдығы (мм) | 24 | 21 | 24 | 26 |
| ТД-дың тұғырықты қоспағандағы габариттері (мм) | 1247×71×731 | 1232×79×728 | 1463×73×853 | 1677×71×976 |
| Тұғырығы бар ТД-дың габариттері (мм) | 1247×255×798 | 1232×255×777 | 1463×300×919 | 1677×300×1045 |
| Қабырға бекіту (мм)/VESA | 400×200 | 200×200 | 400×200 | 600×300 |
| Түсі | графит | графит | қара | қара |

Монтаждау, сақтау, тасу (тасымалдау), сату және кәдеге жарату ережелері мен шарттары

- Құрылғыны сақтау құрғақ үй-жайда, оны тасымалдау - жабық және құрғақ көлікте жүзеге асырылуы керек.
 - Құрылғы ұқыпты пайдалануды талап етеді, оны шаңның, ластың, соққылардың, ылғалдың, оттың және т.б. әсерінен қорғаңыз.
 - Құрылғы Қазақстан Республикасының қолданыстағы заңнама-сына сәйкес сатылуы тиіс.
 - Бұйымның қызмет мерзімі аяқталғаннан кейін оны қарапайым тұрмыстық қоқыспен бірге тастауға болмайды. Оның орнына, ол федералдық немесе жергілікті заңнамаға сәйкес әрі қарай қайта өңдеу және кәдеге жарату үшін тиісті электрлік және электрондық жабдықтарды қабылдау пунктінде кәдеге жаратылуға өткізілуі тиіс. Осы өнімнің дұрыс кәдеге жаратылуын қамтамасыз ете отырып, сіз табиғи ресурстарды сақтауға және тиісті түрде пайдаланбаған жағдайда туындауы мүмкін қоршаған ортаға және адамдардың денсаулығына зиян келтірудің алдын-алуға көмектесесіз.
- Қабылдау пункттері мен осы өнімді кәдеге жарату туралы толығырақ ақпаратты жергілікті муниципалдық ұйымдардан немесе тұрмыстық қалдықтарды шығару кәсіпорындарынан алуға болады.



Қосымша ақпарат

Өндіруші: «Квант» АҚБ,

124460, Мәскеу қ., Зеленоград қ., № 4801 өтпе жолы, 7үй, 5. құрыл.

Өндіріс орындалатын орын мекенжайы: 394033, Ресей, Воронеж облысы, Воронеж қаласы, Планетная көшесі, 26-үй.

Юр.лицо, принимающее претензии в Казахстане:

ТОО «ДНС КАЗАХСТАН», г. Нур-Сұлтан, р-н Сарыарқа, пр-т Сарыарқа, зд. 12, Казахстан.

Қазақстанда шағымдар қабылдайтын заңды тұлға:

«DNS QAZAQSTAN (ДНС КАЗАХСТАН)» ЖШС, Нұр-Сұлтан қаласы, Сарыарқа ауданы, Даңғылы Сарыарқа, ғимарат 12, Қазақстан.

Ресейде жасалған.



Қорғаныс класы 2



Тауар сертификатталған

Dolby Audio

Manufactured under license from Dolby Laboratories. Dolby, Dolby Audio, and the double-D symbol are trademarks of Dolby Laboratories Licensing Corporation.

Дайындалған күні қаптамада және құрылғының артқы қақпағында көрсетілген.

Интернеттегі мекенжайы: www.dexp.club

V.3

Кепілдік талоны

SN/IMEI: _____

Кепілдікке қойылған күні: _____

Өндіруші бүкіл кепілдік мерзімі ішінде құрылғының үздіксіз жұмыс істеуіне, сондай-ақ материалдар мен жинақтарда ақаулардың болмауына кепілдік береді. Кепілдік кезеңі бұйымды сатып алған сәттен басталады және тек қана жаңа өнімдерге қолданылады.

Кепілдік қызмет көрсетуге пайдаланушы нұсқаулығына сәйкес бұйымды пайдалану шартымен кепілдік мерзімі ішінде тұтынушының кесірінен істен шықпаған элементтерді тегін жөндеу немесе ауыстыру кіреді. Элементтерді жөндеу немесе ауыстыру уәкілетті сервистік орталықтардың аумағында жүргізіледі.

Кепілдік мерзімі: 36 ай.

Пайдалану мерзімі: 48 ай.

Сервистік орталықтардың өзекті тізімі келесі мекенжай бойынша:

<https://www.dns-shop.ru/service-center/>

Кепілдік міндеттемелер және тегін сервистік қызмет көрсету, егер оларды ауыстыру бұйымды бөлшектеуге байланысты болмаса, тауардың жиынтықтылығына кіретін, төменде аталған керек-жарақтарға қолданылмайды:

- ҚБП (Қашықтан басқару пультіне) арналған қуат элементтері (батареялар).
- Жалғағыш кабельдер, антенналар және оларға арналған жалғастырғыш тетіктер, құлаққаптар, микрофондар, «HANDS-FREE» құрылғылары; жиынтықта жеткізілетін әртүрлі типтегі ақпарат тасымалдағыштар, бағдарламалық құрал (БҚ) және драйверлер (бұйымның қатты магниттік дискілердегі жинақтағышқа алдын ала орнатылған БҚ-ны қоса алғанда, бірақ онымен шектелмей), сыртқы енгізу-шығару құрылғылары және манипуляторлар.
- Табиғи тозуға ұшырайтын шығын материалдары мен бөлшектер.
- Қаптар, сөмкелер, белдіктер, тасымалдауға арналған баулар, монтаждық керек-жарақтар, құрал-саймандар, бұйымға қоса берілетін құжаттама.
- Табиғи тозуға ұшырайтын шығын материалдары мен бөлшектер.



Өндіруші келесі жағдайларда кепілдік міндеттемелерге ие болмайды:

- Кепілдік мерзімі аяқталды.
- Егер жеке (тұрмыстық, отбасылық) қажеттіліктерге арналған бұйым кәсіпкерлік қызметті жүзеге асыру үшін, сондай-ақ оның тікелей міндетіне сәйкес келмейтін басқа мақсаттарда пайдаланылған болса.
- Өндіруші бұйымды пайдалану кезінде пайдаланушы нұсқаулығының талаптарын бұзу, бұйымды орнату және оған қызмет көрсету жөніндегі ұсынымдарды, қосу ережелерін (бұйымның өзіне де, онымен байланысты бұйымдарға да сәйкес келмейтін желілік кернеудің әсері нәтижесінде туындаған қысқа тұйықталулар), бұйымды сақтау және тасымалдау кезінде өнім иесі және/немесе үшінші тұлғалар шеккен ықтимал материалдық, моральдық және өзге де зиян үшін жауапты болмайды.
- Механикалық зақымданудың барлық жағдайлары: өнімді пайдалану кезінде алынған сызаттар, жарықтар, деформациялар, соққы іздері, майысулар, кептелістер және т.б.
- Түрлендірулерді, рұқсат етілмеген жөндеулерді осындай жұмыстарды жүргізуге уәкілетті емес адамдар жүргізген жағдайлар. Егер ақаулық конструкцияны немесе бұйымның схемасын өзгерту, Өндіруші қарастырмаған сыртқы құрылғыларды қосу, Қазақстан Республикасының заңнамасына сай сәйкестік сертификаты жоқ құрылғыны пайдалану салдарынан туындаған болса.
- Егер бұйымның ақауы еңсерілмейтін күштің әсерінен (табиғи элементтер, өрт, су тасқыны, жер сілкінісі, тұрмыстық факторлар және Өндірушіге тәуелді емес басқа жағдайлар) немесе Өндіруші болжай алмаған үшінші тұлғалардың әрекеттерінен туындаса. Бұйымның толық немесе ішінара істен шығуына алып келген бұйымның ішіне бөгде заттардың, өзге денелердің, заттектердің, сұйықтықтардың, жәндіктердің немесе жануарлардың түсуінен, агрессивті ортаның әсерінен, жоғары ылғалдылықтан, жоғары температуралардан туындаған ақау.
- Бұйымды сәйкестендіру (сериялық нөмірі) жоқ немесе сәйкес келмейді. Егер зақымданулар (кемшіліктер) зиянды бағдарламалық қамтаманың; БҚ ұсынушысының осы қызметті ұсынбауына байланысты мүмкіндігінсіз бұйымның бағдарламалық ресурстарына қолжетімділіктің болмауына әкеп соққан құпиясөздерді (кодтарды) оларды жинау/қалпына келтіру мүмкіндігінсіз орнату, ауыстыру немесе жою әсерінен туындаса.
- Егер жұмыстың ақаулықтары қуат беруші, кабельдік, телекоммуникациялық желілердің, радиосигнал қуатының стандарттарға немесе техникалық регламенттеріне сәйкес келмеуінен, оның ішінде бедер ерекшеліктерінен және басқа да осыған ұқсас сыртқы факторлардан, бұйымның желі әрекет ететін шекарада немесе аймақтан тыс жерде пайдаланылуынан туындаған болса.
- Егер зақымданулар стандартты емес (түпнұсқалық емес) және/немесе сапасыз (зақымданған) шығыс материалдарын, керек-жарақтарды, қосалқы бөлшектерді, қуат беру элементтерін, әртүрлі үлгідегі ақпарат тасымалдағыштарды (CD, DVD дискілерді, жад карталарын, SIM карталарын, картридждерді қоса алғанда) пайдаланудан туындаса.
- Егер кемшіліктер үйлесімсіз контентті (әуендерді, графиканы, бейне және басқа файлдарды, Java қосымшаларын және оларға ұқсас бағдарламаларды) алуға, орнатуға және пайдалануға байланысты туындаған болса.
- Осы бұйыммен жанасып жұмыс істейтін басқа жабдыққа келтірілген залалға.



www.dexp.club

