

INSTRUCTION MANUAL

РУКОВОДСТВО ПО ЭКСПЛУАТАЦИИ

ПАЙДАЛАНУ ЖӨНІНДЕГІ НҰСҚАУЛЫҚ

GB	HUMIDIFIER.....	4
RUS	УВЛАЖНИТЕЛЬ ВОЗДУХА.....	11
KZ	АУА ЫЛҒАЛДАҒЫШЫ.....	19



GB DESCRIPTION

1. Mist nozzle
2. Water tank 3.5 l
3. Water tank cap
4. Water inlet
5. Base
6. Plug and power cord
7. Display
8. Touch panel control
9. Membrane
10. Float

RUS УСТРОЙСТВО ИЗДЕЛИЯ

1. Распылитель пара
2. Резервуар для воды 3.5 л.
3. Крышка резервуара
4. Отверстие для залива воды
5. База
6. Вилка и шнур питания
7. Дисплей
8. Сенсорная панель управления
9. Мембрана
10. Поплавок

KZ БҰЙЫМНЫҢ ҚҰРЫЛЫМЫ

1. Бу бүріккіш
2. Су құятын сауыт 3.5 л.
3. Сауыттың қақпағы
4. Су құюға арналған саңылау
5. Тұғыр
6. Аша мен қуат сымы
7. Дисплей
8. Сенсорлы басқару тақтасы
9. Жарғақ
10. Қалтқы

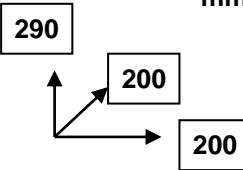
<p>220-240 V ~ 50 Hz Класс защиты II</p>	<p>23 W</p>	<p>0.92 / 1.1 kg</p>	<p>mm</p> 
--	-------------	----------------------	---

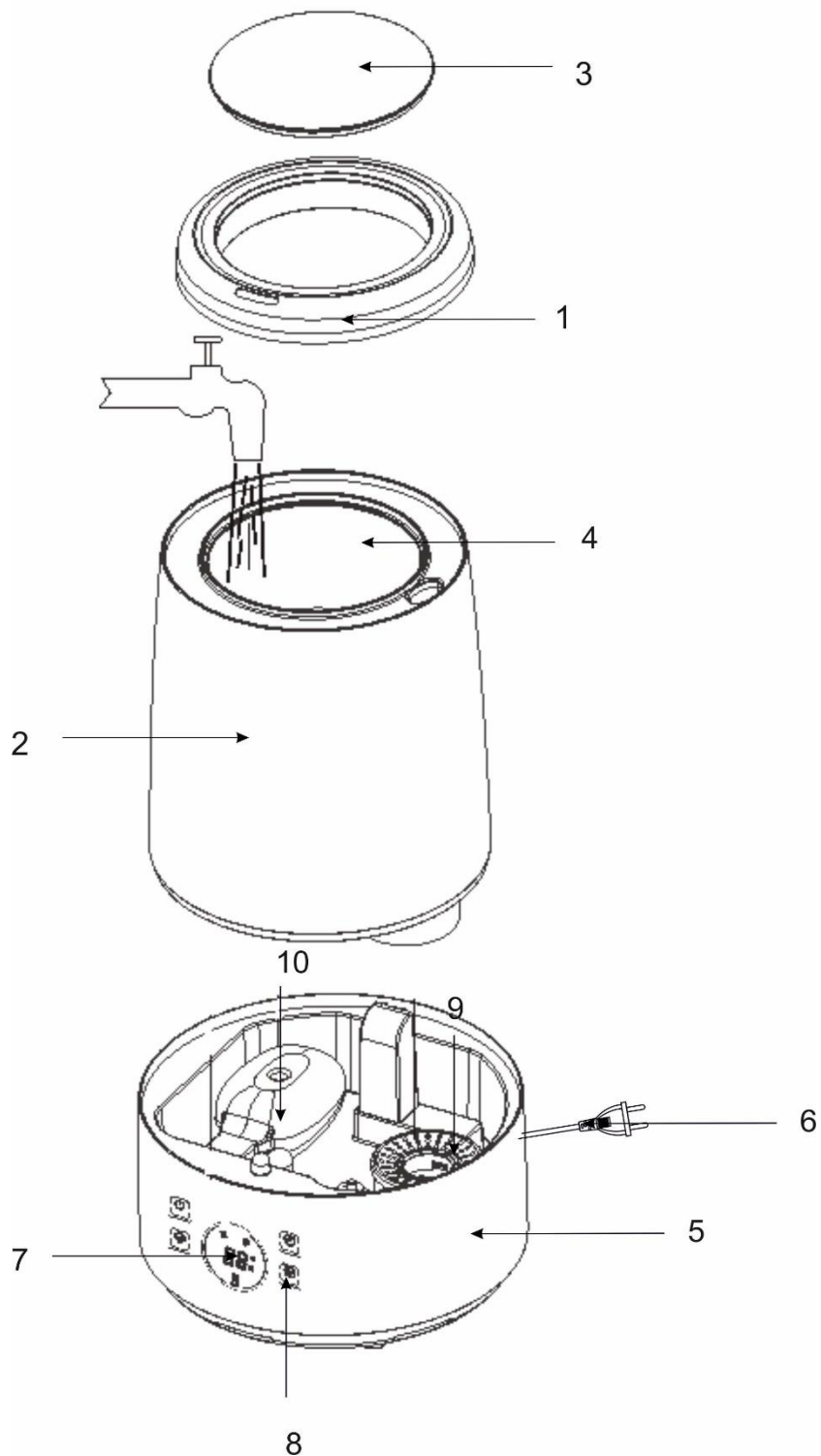

GB INSTRUCTION MANUAL

IMPORTANT SAFEGUARDS

- Please read this instruction manual carefully before use and keep in a safe place for future reference.
- Before the first connecting of the appliance check that voltage indicated on the rating label corresponds to the mains voltage in your home.
- For home use only. Do not use for industrial purposes. Do not use the appliance for any other purposes than described in this instruction manual.
- Do not use outdoors.
- Always unplug the appliance from the power supply before cleaning and when not in use.
- To prevent risk of electric shock and fire, do not immerse the appliance in water or in any other liquids. If it was happened DO NOT TOUCH the appliance, unplug it immediately and check in service center.
- The appliance is not intended for use for physically, sensory or mental disabled person (including children) or for person with lack of life experience or knowledge, if only they are under supervision or have been instructed about the use of the unit by responsible person.
- This appliance can be used by children aged from 8 years and above and persons with reduced physical, sensory or mental capabilities or lack of experience and knowledge if they have been given supervision or instruction concerning use of the appliance in a safe way and understand the hazards involved. Cleaning and user maintenance shall not be made by children without supervision.
- Children must be under control in order not to be allowed to play with the appliance.
- Do not use other attachments than those supplied.
- In case of power cord is damaged, its replacement should be done by the manufacture or service department or the other high-skill person to avoid any danger.
- Do not attempt to repair, adjust or replace parts in the appliance. Check and repair the malfunctioning appliance in the nearest service center only.

- Keep the cord away from sharp edges and hot surfaces.
- Do not pull, twist, or wrap the power cord around appliance.
- Do not pour the rest water from the gullet when humidifier connected to power supply.
- When wash humidifier, avoid leaking the water into the inner parts of humidifier otherwise the spare part will be humid and cause problem.
- When switch on the appliance, do not touch the energy-exchanger.
- Operate the appliance only with water in the tank. Do not add water over 40 °C into the water tank, or use it for cleaning, to avoid possible deformation or discoloring.
- Take the humidifier under bottom and support water tank when handle.
- Do not add water through the mist outlet.
- Do not add water directly to the water channel on the base.
- Do not add metals or chemicals into the water tank and the water channel on the base.
- Avoid water freezing in the humidifier.
- Do not lift the water tank while the humidifier is working.
- Do not pour water from the water channel when humidifier connected to power supply. Otherwise the energy exchanger will immediately break.
- Do not place humidifier close to the ventilating hole and keep away from the furniture and other electrical appliances.
- If the unit was got from the environment with temperature < 0 °C, keep it under the room conditions at least 2 hours.
- **ATTENTION:** unplug the device from the socket before filling or cleaning.
- **NOTE.** During operation it is acceptable that white bloom occurs on the nearby objects which is caused by high-salinity water being used, in this case we it is recommended to fulter the water before pouring it to water tank of the device.
- The manufacturer reserves the right to introduce minor changes into the product design without prior notice, unless such changes influence significantly the product safety, performance, and functions.
- Manufacturing date is indicated on the unit and/or on packing as well as in accompanying documents in the following format XX.XXXX where first two figures XX is the month of production, and following four figures XXXX is the year of production.

OPERATION

- This appliance is used for indoors air humidifying

- Place the device on an even dry surface.
- ATTENTION: Before pouring water inside, unplug the device
- Remove the tank cover and pour clean water up to the MAX mark so that water does not enter the steam outlet tube.
- ATTENTION: This appliance allows tap water usage. Purified water is still more preferable for usage, especially if tap water is too hard. If tap water is too hard, fill in only distilled or demineralized water.
- Open the top cover.
- Fill the water into pouring hole in the base of the device.
- Close the top cover.
- Place water tank onto base.
- Wipe the tank surface using soft cloth.
- Plug in the device.

Switching on

- Press the button  to switch the air humidifier on or off.

Timer Setting

- Press the button  to select time of humidifier operation (1/2/4/8 h).

Humidifier Settings

- The display shows the room temperature, the current steam speed and the timer mode.
- You can set the level of air humidification (0 to 3). Press the button  as many times as needed.

Constant humidity settings (hygrostat function)

- During operation of the device press the  button to select required relative humidity level.

Relative humidity level can be selected in the range from 40% to 90%. One press of the  button equals 5%. During the setting process, selected humidity level will flash on the display. When the room humidity reaches the set level, the device will turn off automatically.

INSTALLATION OF WI-FI APPLICATION

Application setup

- Make sure your smartphone or tablet is connected to 4G, Wi-Fi Internet.
- Make sure your smartphone or tablet runs on iOS 8.0 (or higher) or Android 4.4 (or higher).
- Make sure your router's signal is within 2.4 GHz range.
- Make sure your smartphone and the device have the same WLAN.
- Scan the below QR-code to download and install "Smart Life" application.



<https://smartapp.tuya.com/smartlife>

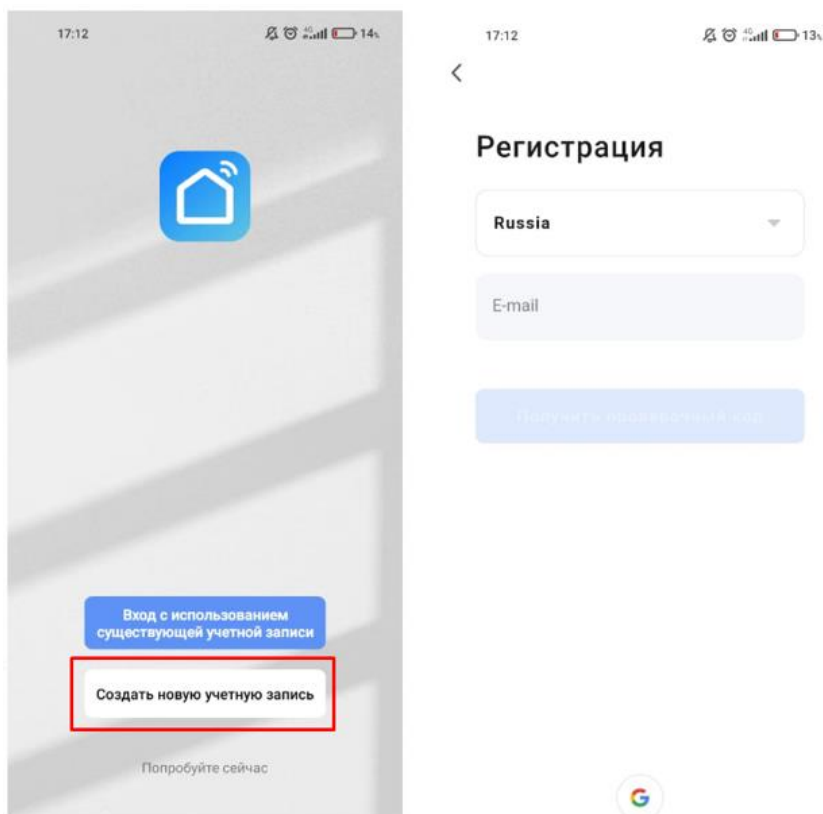

1) Open the app and create a new account:

2) Enter your e-mail.

An auto message containing confirmation code will appear in your mail box. Enter this confirmation code in the app.

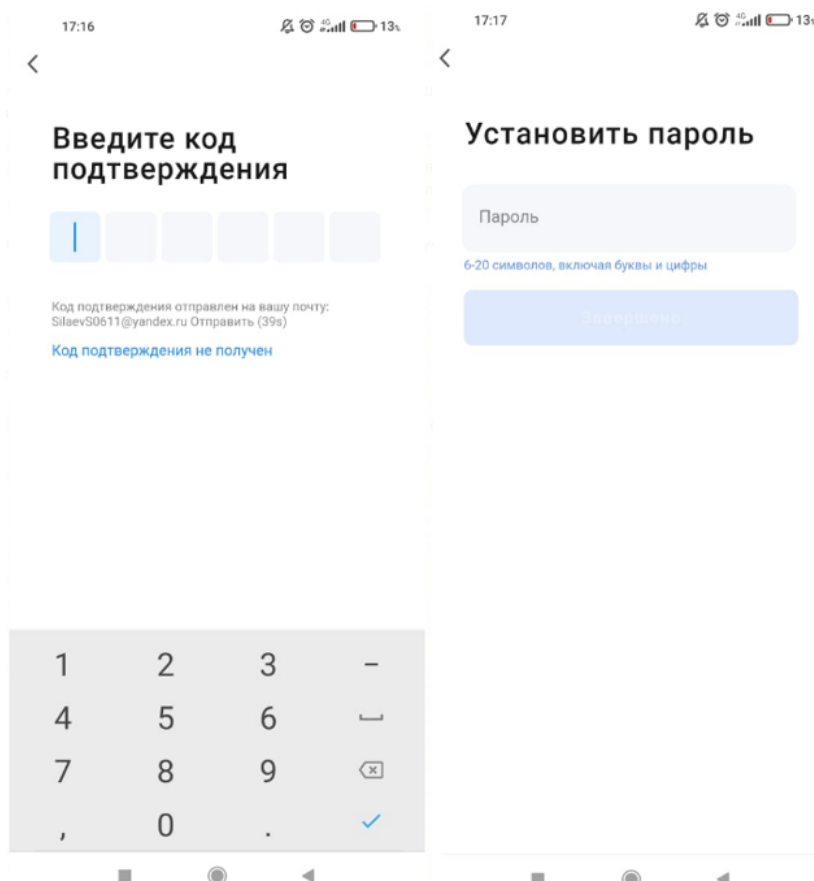

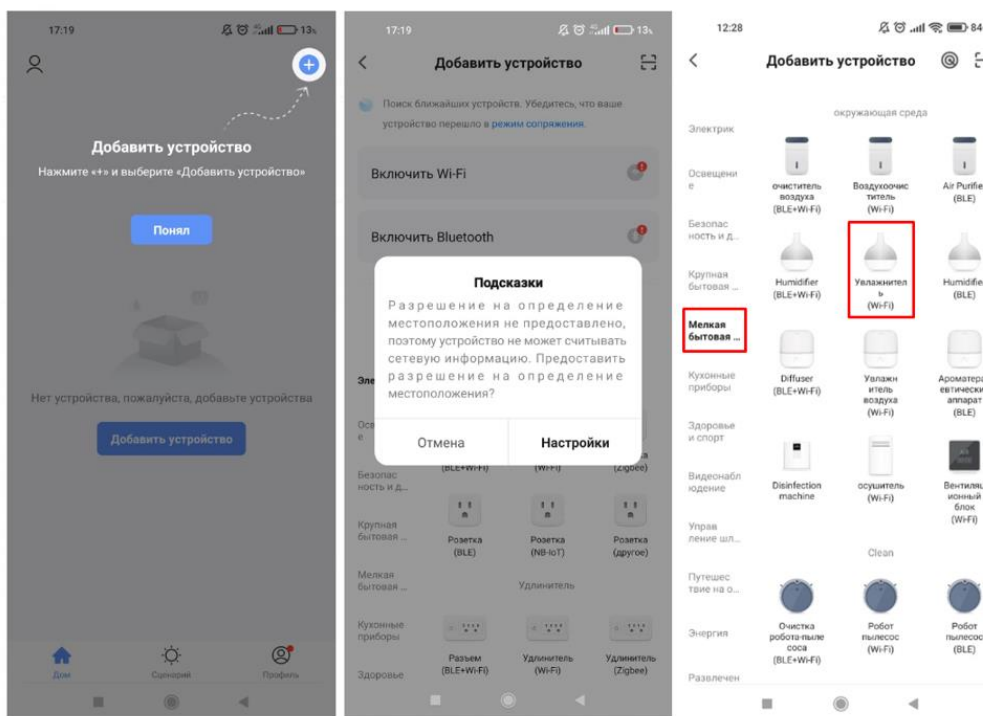

3) Create any password to your account.

Your new account is your e-mail and a password you chose.

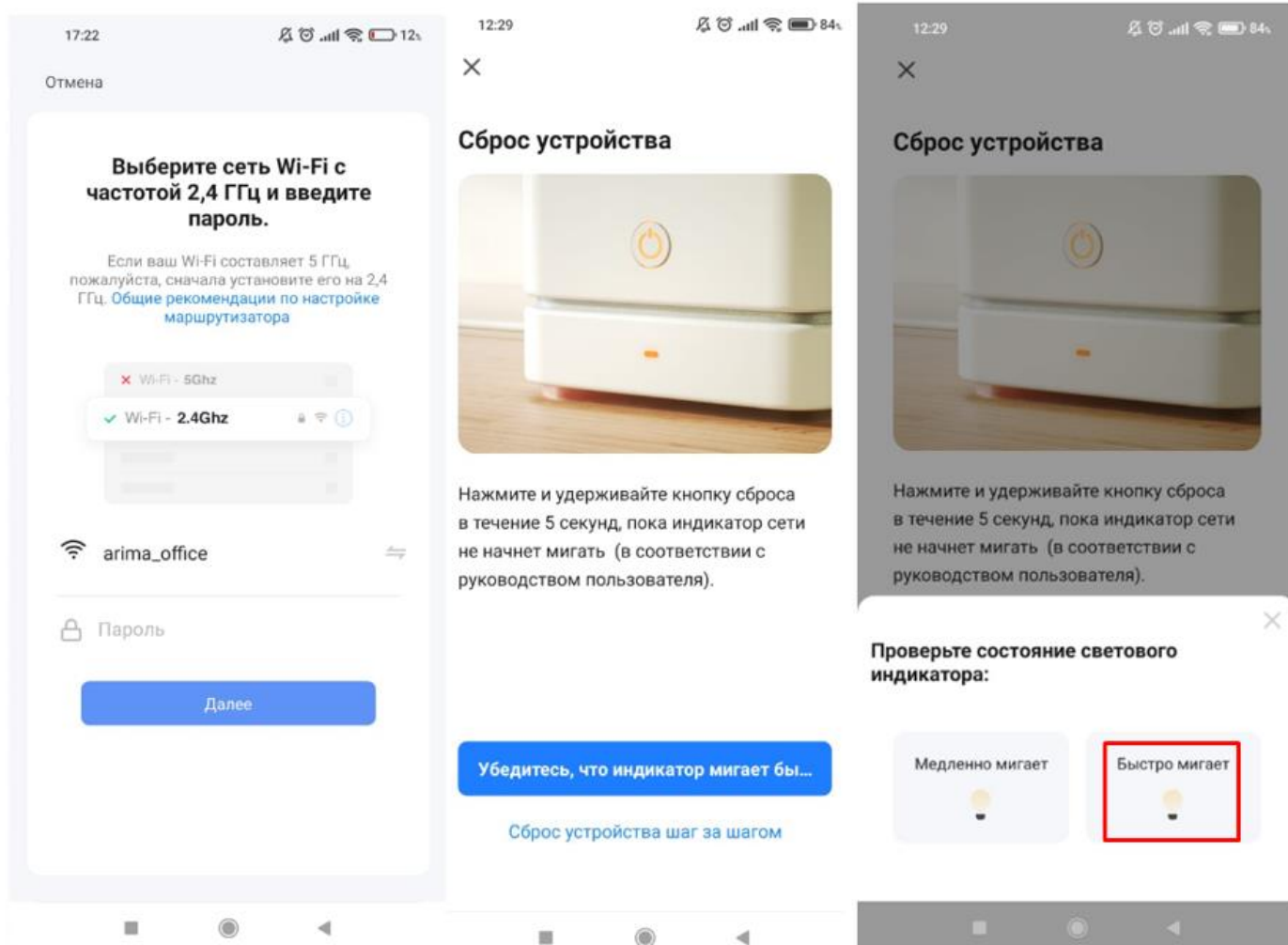

- 4) Select «Add device».
- 5) Turn on geolocation on your mobile device.
- 6) Select “Small household appliances” to add the device and then select “Humidifier (Wi-Fi)”.



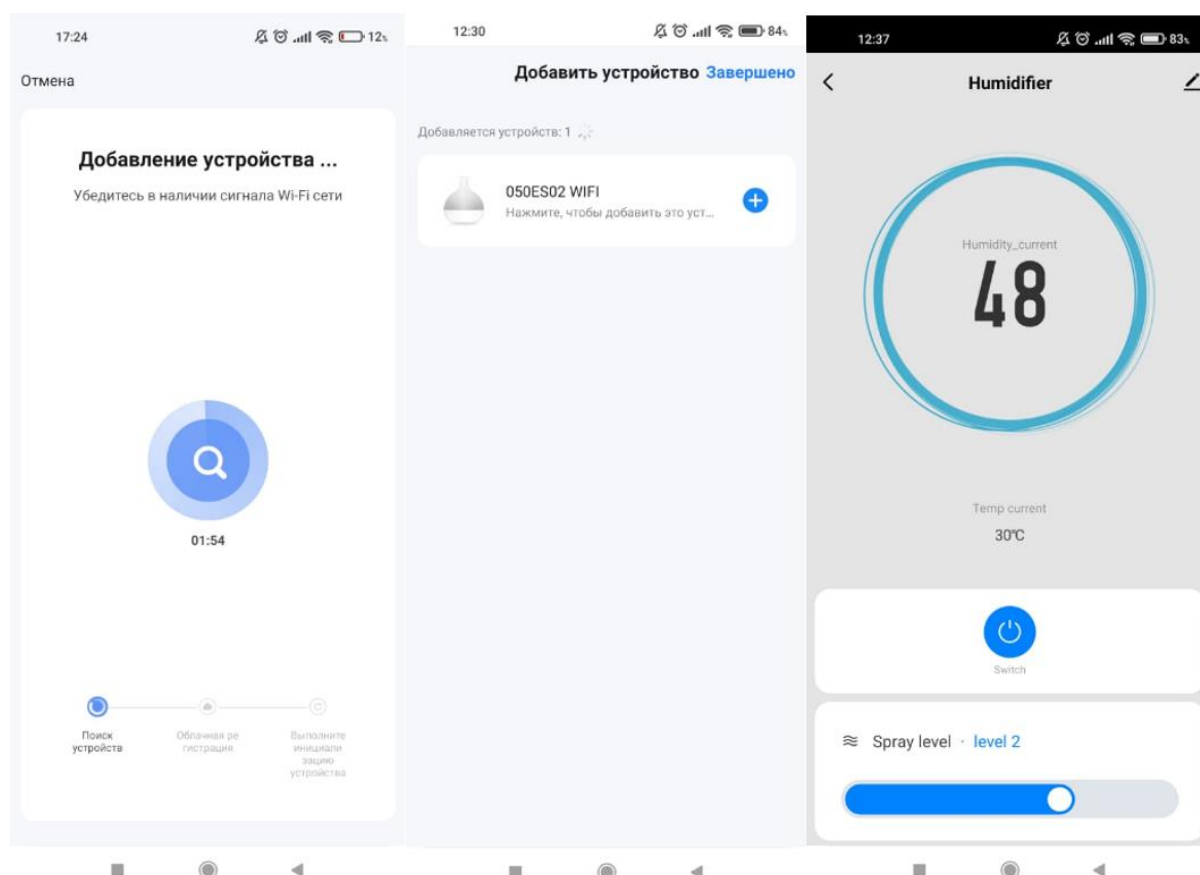

- 7) If geolocation function in your phone is on, the app will hook up to the nearest Wi-Fi signal. Enter the password to this Wi-Fi (**make sure the password is correct**)
- 8) Press «Next», then press «Make sure the indicator flashes quickly», then press “Flashes quickly”. Turn the device on by pressing .
- 9) The app will hook up to the device in not more than 2 minutes.



- 10) After connecting to the app a full range on functions of the device is available.

Main features of Wi-Fi application:

1. Adjustment of steam outlet intensity 
2. Relative humidity adjustment 
3. Timer settings 

The appearance of the mobile application, its interface, icons and the location of functions may change without prior notice to improve its performance.

WHAT TO DO IF THE APP DOES NOT DETECT THE DEVICE:

- 1) Make sure the device is ready to be connected to the app. Turn the device on by pressing .
- 2) Make sure your Wi-Fi is 2.4 Hz.

3) Make sure that password to Wi-Fi is correct

Water Level Indicator



- The water level indicator **WATER** appears on the display when it is necessary to refill the tank with water.

CLEAN AND CARE

- Do not forget to unplug the appliance from the power supply before cleaning.

WASH WATER TANK (EVERY TWO OR THREE WEEKS)

- Take off the water tank and turn it up.
- Unscrew the cover.
- Wipe with a soft cloth and rinse water valve.
- Wash water tank with warm water (<40 °C)

CLEAN THE WATER CHANNEL AND THE ENERGY EXCHANGER (ONCE A WEEK).

- If there is scale in the gullet, clean it with soapy water then rinse with water.
- If there is any stain on the energy exchange, wipe them off with the soft cloth. Then rinse the appliance with clean water.

IMPORTANT: Use only a soft cloth to clean the energy exchanger. Never touch it with sharp or hard objects.

WASH THE EXTERNAL SURFACE OF HUMIDIFIER

- First rub the scale and then wash with soft cloth and warm water (<40 °C).
- Wash the head of sprayer with water directly.

IMPORTANT: Do not use chemicals, organic solvents or aggressive liquids and abrasives.

SCALE REMOVAL

- Hard scale is not allowed to be removed from the unit surfaces mechanically.
- Fill water tank with water solution of vinegar, one liter of water needs 150ml of vinegar. Instead of vinegar soda can be used, one liter of water needs 2 table spoon of baking soda.
- The nozzle of the unit should face open window, so that water mist is directed outdoors.
- Switch air humidifier for 30-60min
- Water with soda or with vinegar will eat the scale away during unit usage, so that after the procedure the scale will be removed from the unit walls.

STORAGE

- Switch off and unplug the appliance.
- Complete all requirements of chapter CLEAN AND CARE.
- Keep assembled appliance in a dry cool place.

COMMON PROBLEMS AND SOLUTIONS

PROBLEMS	CAUSE	SOLUTION
The mist is smelling	1. The appliance is new 2. Water is dirty	1. Wash the tank and change the water Open the water tank and ventilate it for 12 hours
The Indicator light is on, no mist out and no air coming	The water level is excessive high	1. Switch off the appliance and unplug it 2. Take the water tank off and unscrew the water inlet lid. Pour off some water and close the lid tightly. Wipe the tank dry with a soft cloth. Place water tank back on the base 3. Plug the humidifier in. Turn it on
The mist is poor	The energy-changeable appliance has scale or the water is dirty	Wash the energy-changeable appliance and change water



The symbol on the unit, packing materials and/or documentations means used electrical and electronic units should not be toss in the garbage with ordinary household garbage. These units should be pass to special receiving point.

For additional information about actual system of the garbage collection address to the local authority.

Valid utilization will help to save valuable resources and avoid negative work on the public health and environment which happens with incorrect using garbage.

RUS РУКОВОДСТВО ПО ЭКСПЛУАТАЦИИ МЕРЫ БЕЗОПАСНОСТИ

- Внимательно прочитайте Руководство по эксплуатации и сохраните его в качестве справочного материала.
- Перед первоначальным включением проверьте, соответствуют ли технические характеристики, указанные на изделии, параметрам электросети.
- Использовать только в бытовых целях в соответствии с данным Руководством по эксплуатации. Прибор не предназначен для промышленного применения.
- Не использовать вне помещений и в условиях повышенной влажности.
- Всегда отключайте устройство от электросети перед очисткой, или если Вы его не используете.
- Во избежание поражения электрическим током и возгорания, не погружайте прибор в воду или другие жидкости. Если это произошло, НЕ БЕРИТЕСЬ за изделие, немедленно отключите его от электросети и обратитесь в Сервисный центр для проверки.
- Прибор не предназначен для использования лицами (включая детей) с пониженными физическими, сенсорными или умственными способностями или при отсутствии у них жизненного опыта или знаний, если они не находятся под присмотром или не проинструктированы об использовании прибора лицом, ответственным за их безопасность.
- Этот прибор может использоваться детьми в возрасте от 8 лет и старше, а также лицами с ограниченными физическими, сенсорными или умственными способностями, если они прошли контроль или инструктаж по безопасному использованию прибора и, если они понимают связанные с этим опасности. Чистка и техническое обслуживание прибора не должны производиться детьми без присмотра.
- Дети должны находиться под присмотром для недопущения игр с прибором.

- Не используйте принадлежности, не входящие в комплект поставки.
- При повреждении шнура питания его замену, во избежание опасности, должны производить изготовитель, сервисная служба или подобный квалифицированный персонал.
- Не пытайтесь самостоятельно ремонтировать устройство. При возникновении неполадок обращайтесь в ближайший Сервисный центр.
- Следите, чтобы шнур питания не касался острых кромок и горячих поверхностей.
- Не тяните за шнур питания, не перекручивайте и не наматывайте его вокруг корпуса устройства.
- Не выливайте оставшуюся воду через распылитель пара.
- Во время чистки увлажнителя не допускайте попадания воды во внутреннюю часть прибора – это может вывести его из строя.
- При включении прибора не прикасайтесь к ультразвуковой мембране.
- Включайте увлажнитель только при наличии воды в резервуаре. Не наливайте в резервуар и не используйте для мытья воду с температурой выше 40 °С во избежание деформации или обесцвечивания корпуса.
- При перемещении увлажнителя беритесь только за основание, при этом придерживая резервуар для воды.
- Не наливайте воду через распылитель пара.
- Не наливайте воду напрямую через трубку для подачи воды в корпусе.
- Не допускайте попадания металлов и химикатов в резервуар и трубку подачи воды в корпусе.
- Не допускайте замерзания воды в резервуаре.
- Не снимайте резервуар для воды во время работы прибора.
- Не выливайте всю воду из резервуара, если прибор включен в сеть. Иначе ультразвуковая мембрана выйдет из строя.
- Не размещайте увлажнитель в непосредственной близости от мебели и электроприборов, а также не устанавливайте его около вентиляционных отверстий.

- Если изделие длительное время находилось при температуре < 0 °С, перед включением его следует выдержать в комнатных условиях не менее 2 часов.
- **ВНИМАНИЕ:** отключайте прибор от сети при его заполнении водой и при очистке.
- **ПРИМЕЧАНИЕ:** В процессе эксплуатации допустимо образование белого налета на окружающих предметах, что обуславливается слишком высоким содержанием солей в воде, в этом случае рекомендуем использовать дополнительную фильтрацию перед заполнением резервуара увлажнителя.
- Производитель оставляет за собой право без дополнительного уведомления вносить незначительные изменения в конструкцию изделия, кардинально не влияющие на его безопасность, работоспособность и функциональность.
- Дата производства указана на изделии и/или на упаковке, а также в сопроводительной документации, в формате XX.XXXX, где первые две цифры «XX» – это месяц производства, следующие четыре цифры «XXXX» – это год производства.

РАБОТА

- Прибор предназначен для увлажнения воздуха в помещении.
- Поставьте прибор на ровную, сухую поверхность.
- **ВНИМАНИЕ!** Перед заполнением резервуара водой прибор должен быть выключен и отключен от сети питания.
- Снимите крышку резервуара и налейте чистую воду в резервуар, не выше отметки MAX.
- **ВНИМАНИЕ:** Прибор рассчитан на использование водопроводной воды. Однако предпочтительнее заливать очищенную воду, особенно, если водопроводная слишком жёсткая. Если водопроводная вода слишком жесткая, заливайте только дистиллированную или деминерализованную воду.
- Налейте чистую воду, ориентируясь на шкалу уровня воды.
- Плотно установите крышку.
- Протрите поверхность резервуара насухо мягкой тканью.
- Установите резервуар на базу.
- Подключите прибор к электросети.

Включение

- Нажмите кнопку  на сенсорной панели, чтобы включить или выключить увлажнитель воздуха.

Настройка таймера



- Нажмите кнопку , чтобы установить время работы увлажнителя (1/2/4/8 ч)

Настройки увлажнителя

- На дисплее отображается температура в помещении, текущее значение скорости пара, текущее значение уровня влажности и режим таймера.
- Вы можете выбрать уровень интенсивности увлажнения (от 0 до 3). Для этого, нажмите

кнопку  нужное количество раз.

Настройка уровня относительной влажности (функция гигростата)

- Во время работы прибора нажмите кнопку  для выбора необходимого уровня относительной влажности. Уровень влажности может быть настроен в диапазоне от 40% до 90%. Одно нажатие кнопки  увеличивает уровень относительной влажности на 5%. Во время настройки, выбираемый уровень относительной влажности будет мигать на

дисплее прибора. По достижению желаемого уровня влажности в помещении, прибор выключается автоматически.

УСТАНОВКА МОБИЛЬНОГО ПРИЛОЖЕНИЯ

Установка приложения

- Убедитесь, что ваш смартфон или планшет подключены к интернету 4G или Wi-Fi.
- Убедитесь, что ваш смартфон или планшет работают на операционной системе версии iOS 8.0 (или выше) или Android 4.4 (или выше).
- Убедитесь, что сигнал вашего роутера находится в диапазоне 2,4 ГГц.
- Убедитесь, что ваше мобильное устройство и прибор находятся в одной беспроводной локальной сети (WLAN).
- Сканируйте смартфоном данный QR code, чтобы скачать и установить приложение "Smart Life".



<https://smartapp.tuya.com/smartlife>

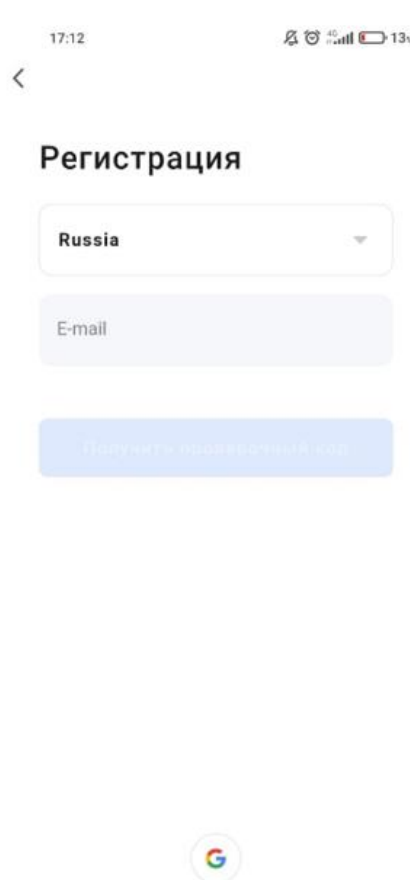
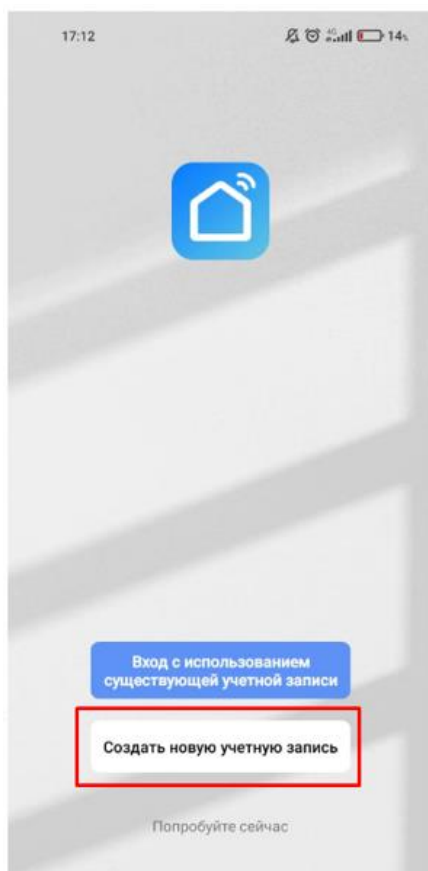

- 1) Откройте приложение и создайте в нем новую учетную запись:
- 2) Введите ваш адрес электронной почты

На введенный адрес электронной почты придет автоматическое письмо с кодом подтверждения, введите этот код в появившееся поле

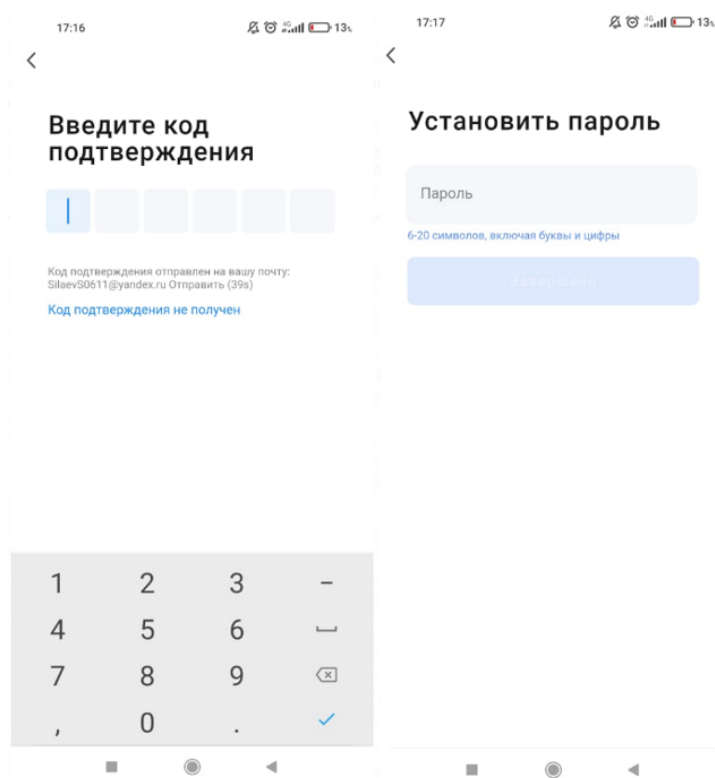

3) Установите желаемый пароль для вашей учетной записи

Ваша новая учетная запись будет состоять из электронной почты и созданного вами пароля

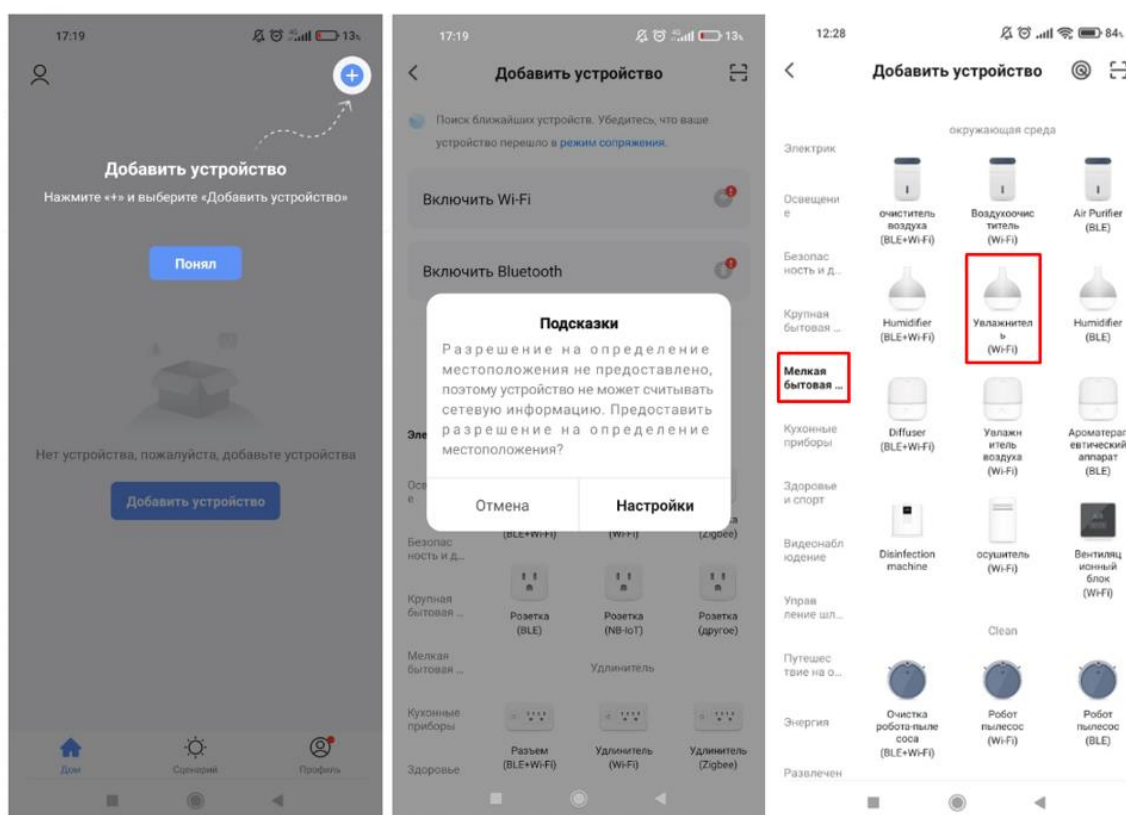

4) Выберите пункт «Добавить устройство»

5) Включите геолокацию на вашем мобильном устройстве

6) Для добавления прибора выберите раздел «Мелкая бытовая техника», затем выберите «Увлажнитель (Wi-Fi)»

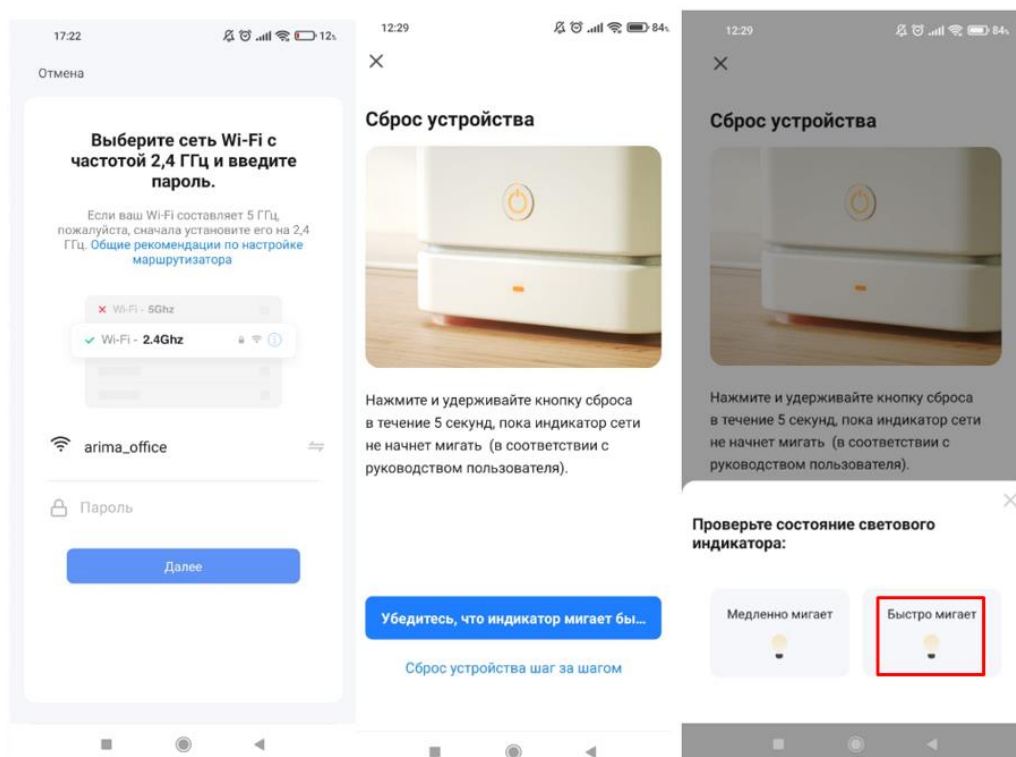

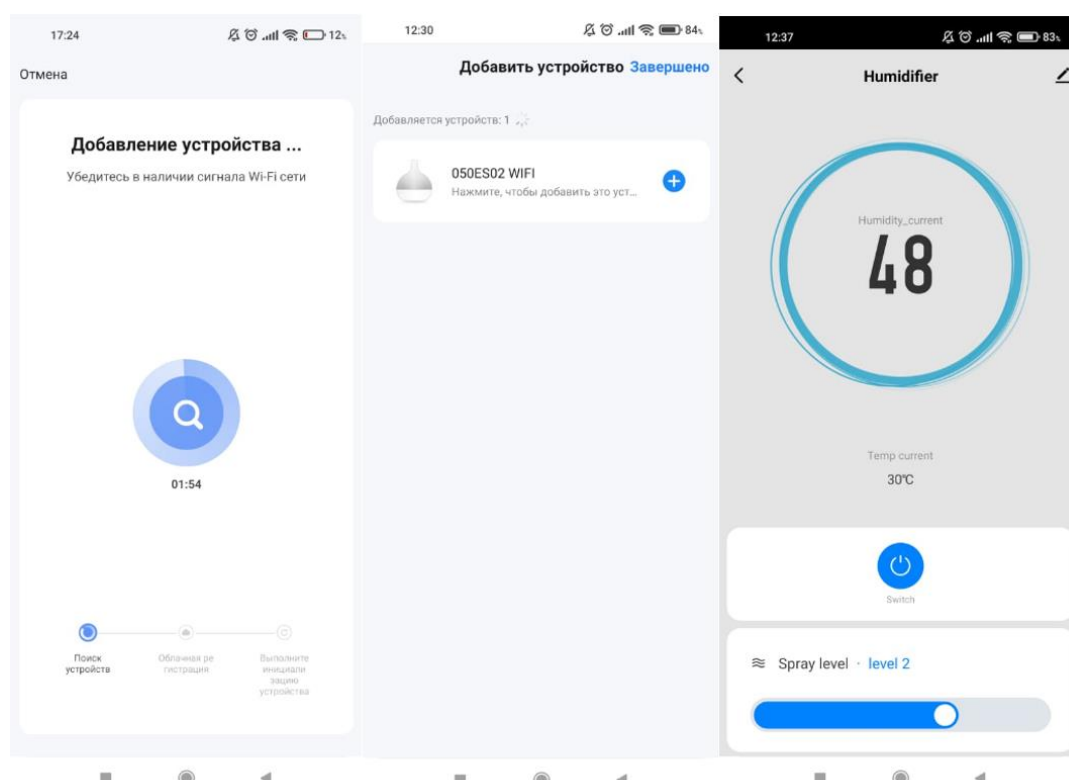

- 7) Если функция геолокации на вашем мобильном устройстве включена, приложение обнаружит ближайшую точку Wi-Fi. Введите пароль от данного Wi-Fi (убедитесь, что пароль введен верно)
- 8) Нажмите «Далее», затем нажмите «Убедитесь, что индикатор мигает быстро», после этого нажмите «Быстро мигает». Затем включите прибор, нажав .
- 9) Приложению потребуется не более 2 минут, для обнаружения прибора



10) После подключения прибора к мобильному приложению, вам доступен полный спектр функций по его управлению

Основные возможности приложения:

- Регулировка уровня интенсивности подачи пара 
- Регулировка уровня относительной влажности в помещении 
- Настройка таймера на отключение прибора 

Внешний вид мобильного приложения, его интерфейса, иконок и расположение функций может меняться без предварительного уведомления для улучшения его работоспособности

ЧТО ДЕЛАТЬ, ЕСЛИ ПРИЛОЖЕНИЕ НЕ ОБНАРУЖИВАЕТ ПРИБОР:

- 1) Убедитесь, что прибор настроен на обнаружение приложением. Включите прибор, нажав 
- 2) Убедитесь, что ваш Wi-Fi подключен к диапазону 2.4 ГГц
- 3) Убедитесь, что пароль от Wi-Fi введен верно



Индикатор уровня воды WATER

- Загорается красным цветом на дисплее, когда требуется доливка воды в резервуар. Прибор автоматически отключится при недостаточном уровне воды. Для продолжения работы прибора необходимо наполнить резервуар водой, после чего подключить прибор к электрической сети.

ОЧИСТКА И УХОД

- Всегда отключайте прибор от сети питания перед очисткой.
- ОЧИСТКА РЕЗЕРВУАРА ДЛЯ ВОДЫ (КАЖДЫЕ ДВЕ-ТРИ НЕДЕЛИ РАБОТЫ)**
- Снимите резервуар для воды, переверните его.
 - Открутите крышку.
 - Вылейте остатки воды из резервуара.
 - Ополосните резервуар тёплой водой (не выше 40 °C).

ВНИМАНИЕ: Очищайте ультразвуковую мембрану только мягкой тканью. Не прикасайтесь к ней острыми или твёрдыми предметами.

ОЧИСТКА ВНЕШНЕЙ ПОВЕРХНОСТИ УВЛАЖНИТЕЛЯ

- Протрите увлажнитель снаружи мягкой влажной тканью.
- Распылитель пара промойте проточной водой.

ВНИМАНИЕ: Не применяйте для очистки химикаты, органические растворители или агрессивные жидкости, а также абразивные вещества.

ОЧИСТКА ОТ НАКИПИ

- Слой из затвердевших солей нельзя убирать из прибора механическим способом.
- Возьмите уксус, разведите его в воде и залейте полученную смесь в резервуар. На литр жидкости понадобится 150 мл уксуса. Вместо уксуса можно использовать соду, на литр воды вам потребуется 2 столовые ложки соды.
- Прибор поверните носиком к открытому окну, чтобы распыляемая жидкость уходила на улицу.
- Включите увлажнитель на 30–60 минут.
- Вода с содой или уксусом по мере распыления будет разъедать накипь, поэтому по окончании процедуры налет самостоятельно отвалится от стенок прибора.

ХРАНЕНИЕ

- Перед хранением убедитесь, что прибор отключен от электросети и полностью остыл.
- Выполните требования раздела ОЧИСТКА И УХОД.
- Вымойте и высушите прибор; упакуйте его в коробку и храните в сухом месте.

ХАРАКТЕРНЫЕ НЕПОЛАДКИ И ИХ УСТРАНЕНИЕ

ПРОБЛЕМА	ПРИЧИНА	РЕШЕНИЕ
Посторонний запах во время работы прибора	<ol style="list-style-type: none"> 1. Увлажнитель включён первый раз 2. В резервуаре грязная вода 	Смените воду и вымойте резервуар для воды, откройте и проветрите его не менее 12 часов.
Световой индикатор горит, но не поступает воздух и не образуется пар	Слишком много воды в резервуаре	<ol style="list-style-type: none"> 1. Выключите и отключите прибор от электросети. 2. Снимите резервуар и открутите крышку. Слейте немного воды и плотно завинтите крышку резервуара. Протрите резервуар насухо и верните на место. 3. Подключите увлажнитель к электросети и включите его.
Образуется мало пара	Ультразвуковой преобразователь загрязнен или в резервуаре грязная вода	Протрите ультразвуковой преобразователь и смените воду



■ Данный символ на изделии, упаковке и/или сопроводительной документации означает, что использованные электрические и электронные изделия не должны выбрасываться вместе с обычными бытовыми отходами. Их следует сдавать в специализированные пункты приема.

Для получения дополнительной информации о существующих системах сбора отходов обратитесь к местным органам власти.

Правильная утилизация поможет сберечь ценные ресурсы и предотвратить возможное негативное влияние на здоровье людей и состояние окружающей среды, которое может возникнуть в результате неправильного обращения с отходами.

KZ ПАЙДАЛАНУ ЖӨНІНДЕГІ НҰСҚАУЛЫҚ

- Құрметті сатып алушы! SCARLETT сауда таңбасының өнімін сатып алғаныңыз үшін және біздің компанияға сенім артқаныңыз үшін Сізге алғыс айтамыз. Іске пайдалану нұсқаулығында суреттелген техникалық талаптар орындалған жағдайда, SCARLETT компаниясы өзінің өнімдерінің жоғары сапасы мен сенімді жұмысына кепілдік береді.
- SCARLETT сауда таңбасының бұйымын тұрмыстық мұқтаждар шеңберінде пайдаланған және іске пайдалану нұсқаулығында келтірілген пайдалану ережелерін ұстанған кезде, бұйымның қызмет мерзімі бұйым тұтынушыға табыс етілген күннен бастап 2 (екі) жылды құрайды. Аталған шарттар орындалған жағдайда, бұйымның қызмет мерзімі өндіруші көрсеткен мерзімнен айтарлықтай асуы мүмкін екеніне өндіруші тұтынушылардың назарын аударады.

ҚАУІПСІЗДІК ШАРАЛАРЫ

- Қолдану нұсқауын ықыласпен оқып шығыңыз және оны анықтамалық материал ретінде сақтаңыз.
- Алғашқы қосудың алдында бұйымның техникалық сипаттамасының жапсырмадағы, электр жүйесінде көрсетілген параметрлеріне сәйкестігін тексеріңіз.
- Осы Пайдалану нұсқауына сәйкес тек қана тұрмыстық мақсаттарда қолданылады. Құрал өнеркәсіптік қолдануға арналмаған.
- Жайдан тыс қолданылмайды.
- Жабдықты тазалаудың алдында немесе Сіз оны қолданбасаңыз электр жүйесінен әрқашан сөндіріп тастаңыз.
- Электр тоғының ұруына және жануға тап болмау үшін, құралды суға немесе басқа сұйықтықтарға батырмаңыз. Егер бұл жағдай болса, бұйымды ҰСТАМАҢЫЗ, оны электр жүйесінен дереу сөндіріп тастаңыз және сервис орталығына тексертіңіз.
- Дене, жүйке не болмаса ақыл-ой кемістігі бар, немесе осы құрылғыны қауіпсіз пайдалану үшін тәжірибесі мен білімі жеткіліксіз адамдардың (соның ішінде балалардың) қауіпсіздігі үшін жауап беретін адам қадағаламаса немесе құрылғыны пайдалану бойынша нұсқау бермесе, олардың бұл құрылғыны қолдануына болмайды.
- Бұл құрылғыны 8 жастан асқан балалар, сондай-ақ физикалық, сенсорлық немесе ақыл-ой қабілеттері шектеулі немесе тәжірибе мен білімі жоқ адамдар, егер олар құрылғыны қауіпсіз пайдалану туралы нұсқау алса және онымен байланысты қауіптерді түсінсе, қолдана



- алады. Балалар құрылғыны тазалау мен қызмет көрсетуді қараусыз жүргізбеуі тиіс.
- Балалар құрылғымен ойнамауы үшін оларды үнемі қадағалап отыру керек.
 - Бересі жинаққа енгізілмеген керек-жарақтарды қолданбаңыз.
 - Қоректену бауы зақымдалған құралды қолданбаңыз.
 - Құрылғыны өз бетіңізше жөндеуге талпынбаңыз. Олқылықтар пайда болса жақын арадағы сервис орталығына апарыңыз.
 - Қуат сымы бүлінген жағдайда, қатерден аулақ болу үшін оны ауыстыруды өндіруші немесе ол уәкілеттік берген сервис орталығы немесе соған ұқсас білікті қызметкерлер іске асыруға тиіс.
 - Қоректену бауының өткір жиектер және ыстық үстілерге тимеуін қадағалаңыз.
 - Қоректену бауынан тартпаңыз, оны ширатпаңыз және құрылғының тұлғасын айнала орамаңыз.
 - Егер құрал желіге қосылған болса, бу жіберуге арналған тесік арқылы қалған суды төкпеңіз.
 - Дымдаушыны тазалау барысында құралдың ішкі бөліміне су тигізбеңіз – бұл оны істен шығаруы мүмкін.
 - Құралды қосқан кезде ультрадыбыстық түрлендіргішке тимеңіз.
 - Дымдаушыны тек қана резервуарда су бар кезде ғана қосыңыз. Тұлға деформацияланып немесе өңі өзгермеуі үшін резервуарға құюға және жууға температурасы 40 °C жоғары суды қолданбаңыз.
 - Дымдаушыны жылжитқанда қасындағы суға арналған резервуарды ұстап, тек қана табанынан алыңыз.
 - Тозаңдатқыш арқылы су құймаңыз.
 - Суды тұлғадағы су беруге арналған түтікше арқылы тікелей құймаңыздар.
 - Тұлғадағы резервуар мен су беретін түтікшеге металлдар және химиялық заттардың түсуін мүмкін етпеңіз.
 - Резервуарда судың қатуын мүмкін етпеңіз.
 - Құрал жұмыс істеген уақытта суға арналған резервуарды шығармаңыз.

- Егер құрал желіге қосылған болса, резервуардағы барлық суды төкпеңіз. Әйтпесе ультрадыбыс түрлендіргіші істен шығады.
- Дымдаушыны жиһазға және электр аспаптарына тікелей жақын орналастырмаңыз, сонымен қатар оны желдету тесіктерінің жанына қондырмаңыз.
- Егер бұйым ұзақ уақыт < 0 °C температурада болса, қосудың алдында оны кемінде 2 сағат бөлмелік жағдайда ұстау қажет.
- **ЕСКЕРТУ:** аспапқа су толтырған және оны тазалаған кезде желіден ажыратыңыз.
- **ЕСКЕРТПЕ:** Іске пайдалану кезінде маңайдағы заттарда ақ түсті өңез түзілуі мүмкін, бұл қалыпты жағдай, оған судың құрамындағы тұздардың үлкен мөлшері себеп болады, мұндай жағдайда ылғалдағыш сауытына су толтырардың алдында қосымша сүзгілеуді пайдалануды ұсынамыз.
- Өндіруші бұйымның қауіпсіздігіне, жұмыс өнімділігі мен жұмыс мүмкіндіктеріне түбегейлі әсер етпейтін болмашы өзгерістерді оның құрылмасына қосымша ескертпестен енгізу құқығын өзінде қалдырады.
- Жасап шығарылған күні бұйымда және (немесе) қаптамада, сондай-ақ ілеспе құжаттамада, ХХ.ХХХХ пішімінде көрсетілген, мұндағы алғашқы екі сан «ХХ» – жасап шығарылған айы, келесі төрт сан «ХХХХ» – жасап шығарылған жылы.

ЖҰМЫСЫ



- Аспап үй-жайдағы ауаны ылғалдауға арналған.
- Аспапты тегіс, құрғақ беткі қабатқа қойыңыз.
- **ЕСКЕРТУ!** Сауытқа су құярдың алдында аспапты өшіріп, электр қуаты желісінен ажырату керек.
- Резервуардың қақпағын алып, таза суды MAX белгісіне дейін су будың шығуы үшін түтікке түспейтіндей етіп құйыңыз.
- **ЕСІҢІЗДЕ БОЛСЫН:** Аспап құбыр суын пайдалануға шақталып жасалған. Алайда, әсіресе егер құбыр суы тым кермек болса, тазартылған судан құйған дұрыс. Егер құбыр суы тым кермек болса, тек дистилденген немесе минералдардан арылған судан ғана құйыңыз.
- Су деңгейі шәкіліне қарап таза су құйыңыз.
- Қақпағын тығыздап бұраңыз.
- Сауыттың сыртқы бетін жұмсақ шүберекпен сүртіңіз.
- Сауытты тұғырына орнатыңыз.
- Аспапты электр желісіне жалғаңыз.

Іске қосу

- Ауа ылғалдағышты іске қосу немесе өшіру үшін сенсорлы тақтадағы  түймесін басыңыз.
- **Таймердің параметрлерін орнату**
- ылғалдағыштың жұмыс уақытын (1/2/4/8 ч) орнату үшін  түймесін басыңыз.

Ылғалдағыштың параметрлері

- Дисплейде үй ішіндегі температура, бу жылдамдығының қазіргі мәні және таймер режимі көрсетіледі
- Сіз ылғалдау қарқындылығының деңгейін (0-ден 3-ке дейін) таңдай аласыз. Ол  түймесін қанша рет керек болса, сонша рет басыңыз.
- **Салыстырмалы ылғалдылық деңгейін теңшелеу (гигростат функциясы)**

- Құрылғы жұмыс істеп тұрған кезде салыстырмалы ылғалдылықтың қажетті деңгейін таңдау үшін  батырмасын басыңыз. Ылғалдылық деңгейін 40% - дан 90% - ға дейін реттеуге болады.  батырмасын бір рет басу салыстырмалы ылғалдылық деңгейін 5%-ға арттырады. Теңшелеу кезінде таңдалған салыстырмалы ылғалдылық деңгейі құрылғы дисплейінде жыпылықтап тұрады. Бөлмедегі ылғалдылықтың қажетті деңгейіне жеткенде, құрылғы автоматты түрде өшеді.

МОБИЛЬДІ ҚОСЫМШАНЫ ОРНАТУ

Қосымшаны орнату

- Сіздің смартфоньыңыз немесе планшетіңіз 4G Wi-Fi интернетіне қосылғанына көз жеткізіңіз.
- Сіздің смартфоньыңыз немесе планшетіңіз iOS 8.0 (не жоғары) немесе Android 4.4 (не жоғары) нұсқасындағы операциялық жүйемен жұмыс істейтініне көз жеткізіңіз.
- Сіздің роутеріңіздің сигналы 2,4 ГГц диапазонында екеніне көз жеткізіңіз.
- Мобильді құрылғы мен құрал бір сымсыз жергілікті желіде (WLAN) екеніне көз жеткізіңіз.
- “Smart Life” қосымшасын жүктеп, орнату үшін смартфонмен төмендегі QR code сканерлеңіз.



<https://smartapp.tuya.com/smartlife>

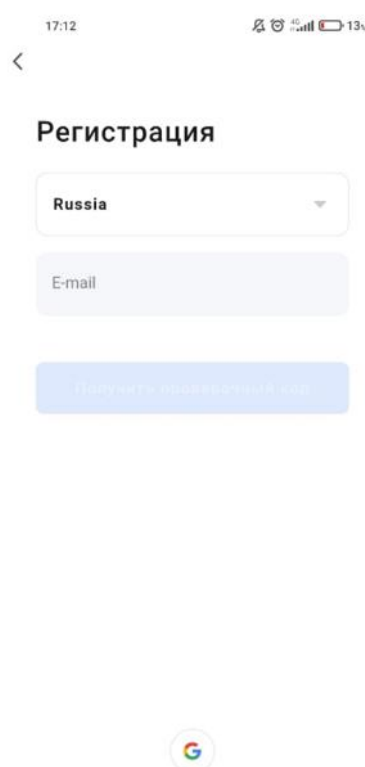
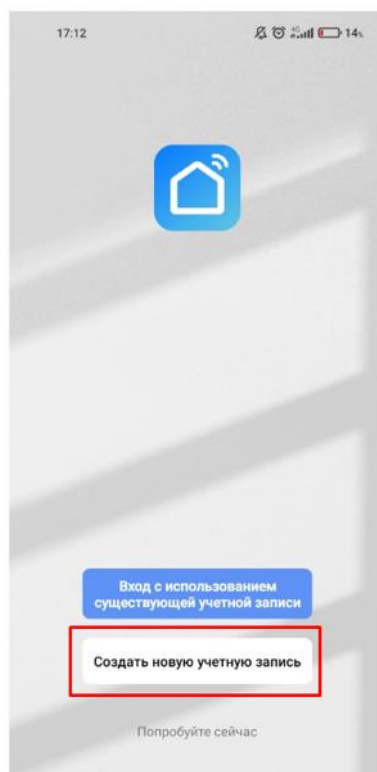

- 1) Бағдарламаны ашып, онда жаңа есептік жазба жасаңыз:
- 2) Өзіңіздің электрондық пошта мекенжайын енгізіңіз

Енгізілген электрондық пошта мекенжайына растау коды бар автоматты хат келеді, пайда болған өріске осы кодты енгізіңіз.

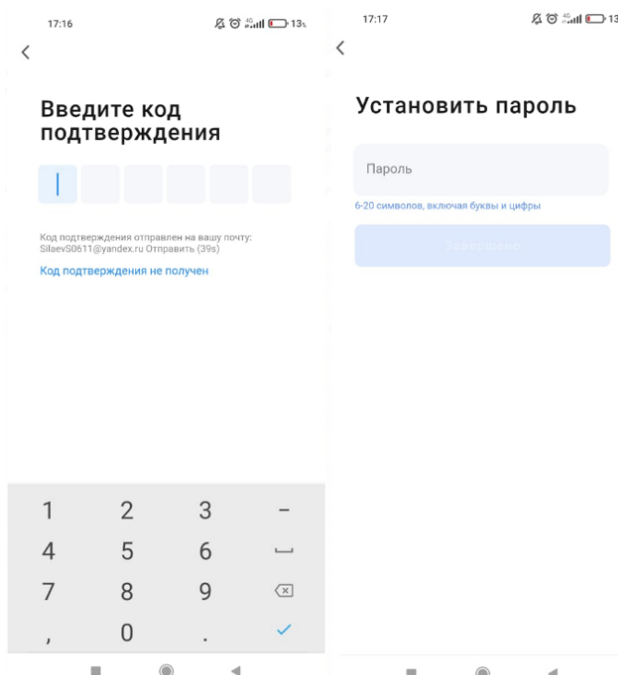

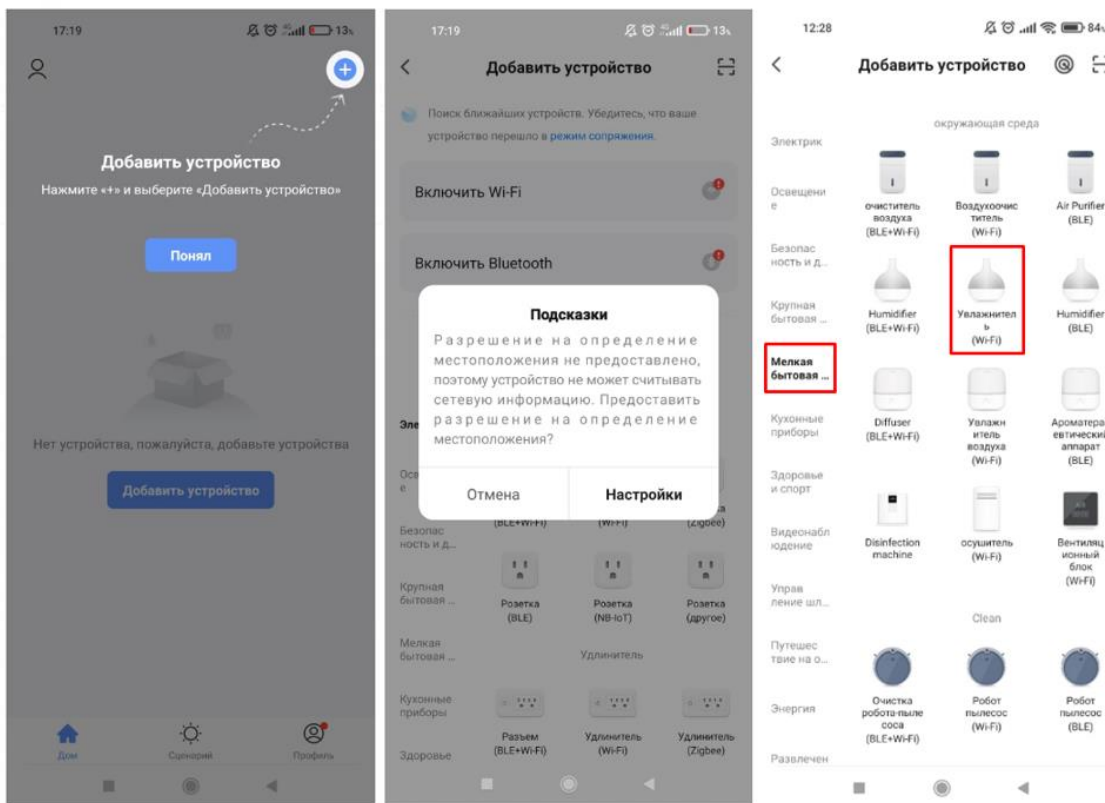

3) Өзіңіздің есептік жазбаңызға қажетті парольді орнатыңыз.

Сіздің жаңа есептік жазбаңыз электрондық поштадан және сіз жасаған парольден тұрады.

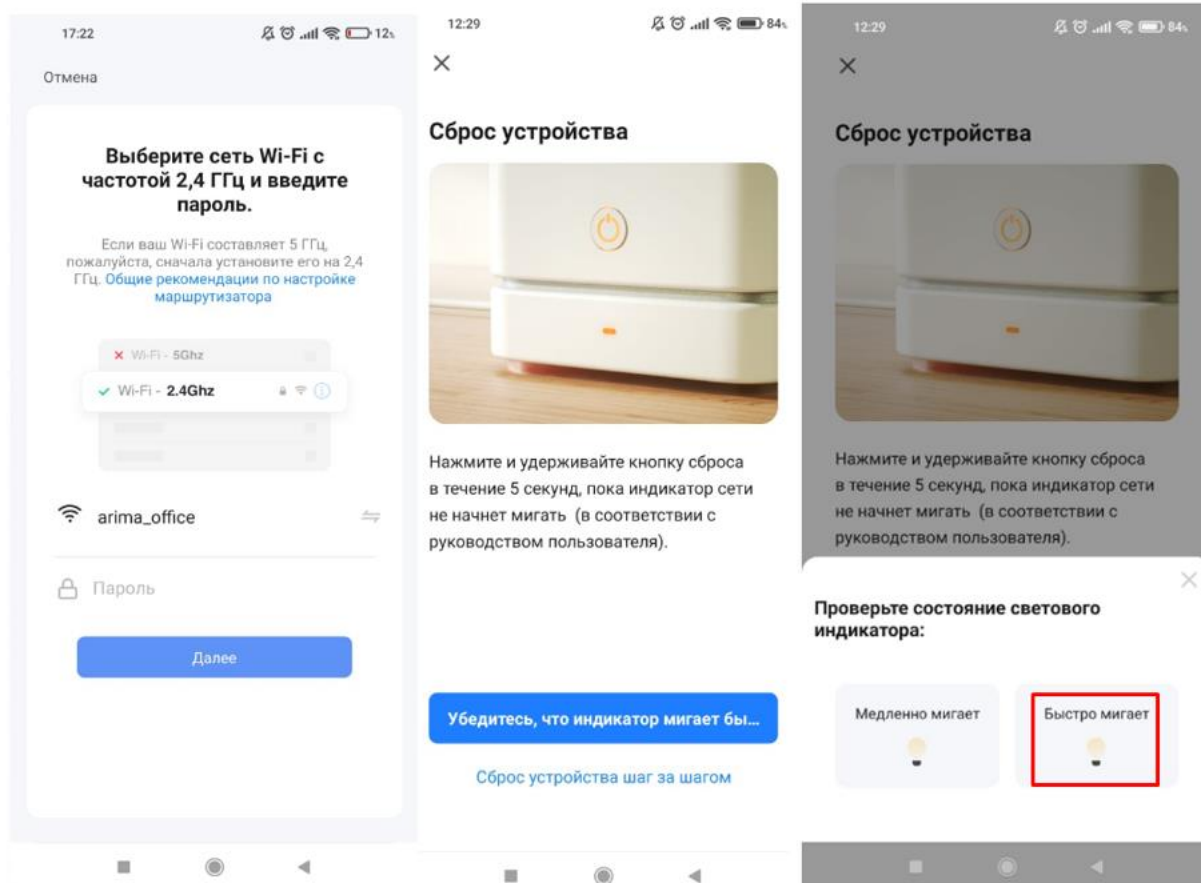

- 4) «Құрылғыны қосу» тармағын таңдаңыз
- 5) Өзіңіздің мобильді құрылғыңыздан геолокацияны қосыңыз
- 6) Құрылғыны қосу үшін «Шағын құрылғылар» бөлімін, содан кейін «Ылғалдағыш (Wi-Fi)» таңдаңыз.



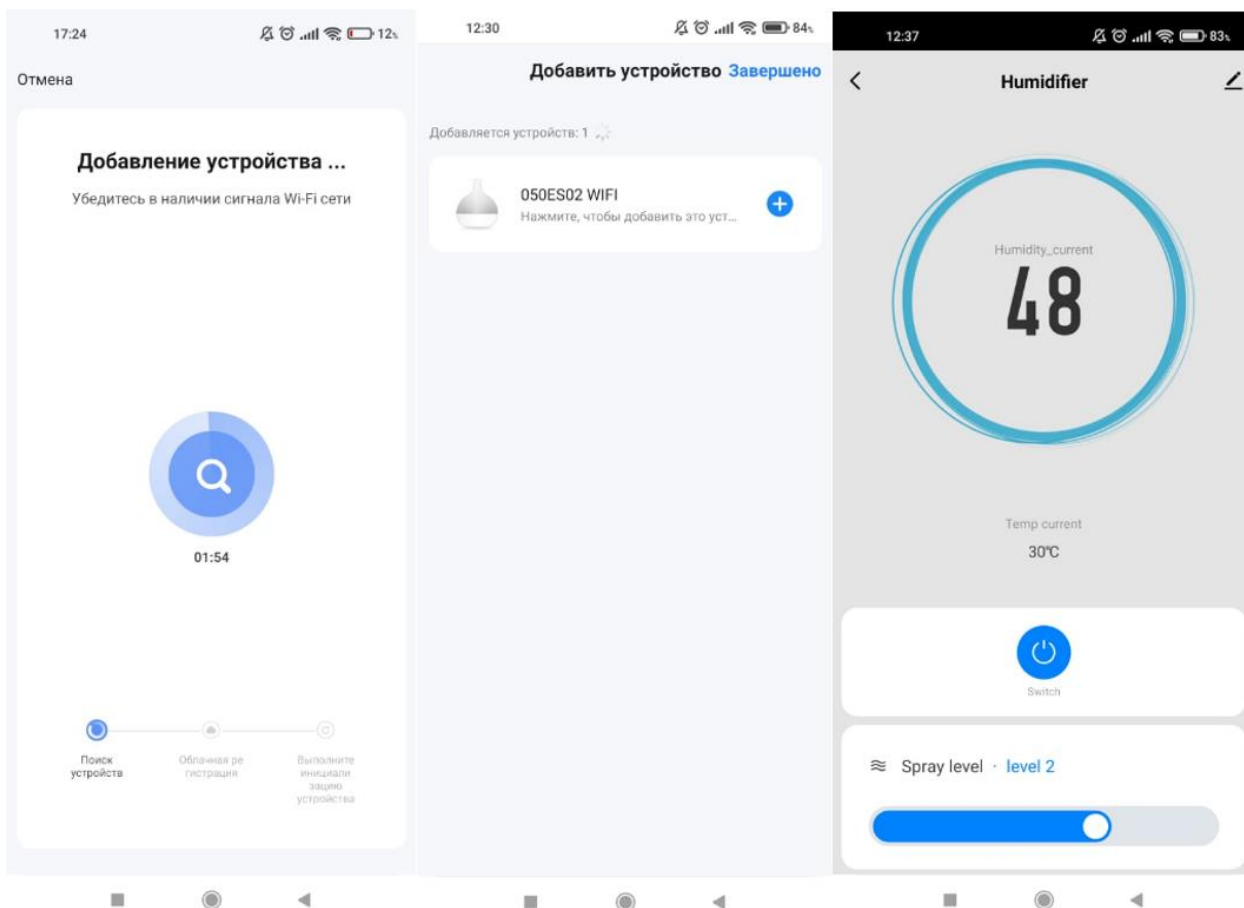

- 7) Егер мобильді құрылғыдағы геолокация функциясы қосылса, бағдарлама ең жақын орналасқан Wi-Fi нүктесін анықтайды. Осы Wi-Fi паролін енгізіңіз (**парольдің дұрыс енгізілгеніне көз жеткізіңіз**)
- 8) «Келесі» түймесін басыңыз, содан кейін «Индикатордың жылдам жыпылықтауын тексеріңіз», содан кейін «Жылдам жыпылықтау» түймесін басыңыз. Содан кейін түймесін басу арқылы құрылғыны қосыңыз .
- 9) Қолданбаға құрылғыны анықтау 2 минуттан аспайды



10) Құрылғыны мобильді қосымшаға қосқаннан кейін сіз оны басқаруға арналған функциялардың толық спектріне қол жеткізе аласыз

Қосымшаның негізгі мүмкіндіктері:

- Будың қарқындылығы деңгейін реттеу 
- Бөлмедегі салыстырмалы ылғалдылық деңгейін реттеу 
- Құрылғыны өшіру үшін таймерді орнату 

ЕСКЕРТПЕ:

Smart Life мобильді қосымшасы басқару пультінде қолжетімді аспаптың барлық функцияларын қамтиды.

Мобильді қосымшаның сыртқы түрі, оның интерфейсі, белгішелері және функциялардың орналасуы оның жұмысын жақсарту үшін, алдын ала ескертусіз өзгеруі мүмкін.

ҚОЛДАНБА ҚҰРЫЛҒЫНЫ АНЫҚТАМАСА НЕ ІСТЕУ КЕРЕК:

- 1) Аспаптың қосымшамен іздеп табуға бапталғанына көз жеткізіңіз. Түймесін басу арқылы құрылғыны қосыңыз 
- 2) Сіздің Wi-Fi 2.4 ГГц диапазонына қосылғанына көз жеткізіңіз.

3) Wi-Fi паролінің дұрыс орнатылғанына көз жеткізіңіз

**Су деңгейінің индикаторы** WATER

- Сауытқа су құю қажет болған кезде ол дисплейде қызыл түспен жанады.

ТАЗАЛАУ ЖӘНЕ КҮТІМ

- Тазалаудың алдында құралды қоректену жүйесінен әрқашан ажыратып тастаңыз. СУҒА АРНАЛҒАН РЕЗЕРВУАРДЫ ЖӘНЕ (ӘРБІР ЕКІ-ҮШ АПТА ЖҰМЫСЫТАН KEЙІН).

- Суға арналған резервуарды шығарыңыз, оны төңкеріңіз.

- Қақпақты бұрап алыңыз.

- Жұмсақ матамен сүртіңіз және су қақпақшасын жуыңыз.

- Резервуарды жылы сумен шайыңыз (40 °C жоғары емес).

СУ БЕРЕТІН ТҮТІКШЕНІ ЖӘНЕ УЛЬТРАДЫБЫС ТҮРЛЕНДІРГІШІН ТАЗАЛАУ (АПТАСЫНА БІР МӨРТЕ)

- Егер түтішеде кір жиналса, оны сабын ерітіндісімен жуыңыз, содан соң шайыңыз.

- Егер ультрадыбыс түрлендіргішінде кір жиналса, оның сумен жуыңыздар және жұмсақ матамен сүртіңіз.

НАЗАР: ультрадыбыс түрлендіргішін тек қана жұмсақ матамен тазалаңыз. Оған өткір немесе қатты заттарды тигізбеңіз.**ДЫМДАУШЫНЫҢ СЫРТЫН ТАЗАЛАУ**

- Дымдаушының сыртын жылы сулы жұмсақ матамен сүртіңіз (<40 °C).

- Бу шығатын тесікті ағын сумен жуыңыз.

НАЗАР: ультрадыбыс түрлендіргішін тазалауға химикаттарды, органикалық еріткіштер немесе агрессивті сұйықтықтарды, сонымен қатар қайрақ заттарды қолданбаңыз.**ҚАҚТАН ТАЗАРТУ**

- Қатып қалған тұздардан түзілген қабатты аспаптан механикалық тәсілмен кетіруге болмайды.

- Сірке суын алыңыз да, суға араластырып, алынған қоспаны су сауытына құйыңыз. Бір литр сұйықтыққа 150 мл сірке суын қосу керек. Сірке суының орнына соданы пайдалануға болады, бір литр суға 2 ас қасық сода керек болады.

- Бүркілетін сұйықтық далаға қарай шығуы үшін аспаптың шүмегін ашық тұрған терезеге қаратып қойыңыз.

- Ылғалдағышты 30-60 минут тоққа қосып қойыңыз.

- Сода немесе сірке суы қосылған су бүркілген сайын қақты жеміреді, сондықтан процедураның соңында өңез аспаптың қабырғаларынен өзінен өзі түсіп қалады.

САҚТАУ

- Сақтау алдында құралдың электр жүйесінен ажыратылғанына және толық суынғанына көзі жеткізіңіз.

- ТАЗАЛАУ және КҮТУ бөлімінің талаптарын орындаңыз.

- Құралды жуыңыз және кептіріңіз; оны қорапқа буып-түйіңіз және құрғақ орында сақтаңыз.

ӨЗІНДІК ОЛҚЫЛЫҚТАР ЖӘНЕ ОЛАРДЫ ЖӨНДЕУ

МӘСЕЛЕ	СЕБЕП	ШЕШІМ
Құрал жұмыс істеген уақытта бөтен иіс шығады	1. Дымдаушы бірінші рет қосылып тұр 2. Резервуардағы су кір	1. Суды ауыстырыңыздар және су резервуарын жуыңыз, оны ашыңыз да кемінде 12 сағат кептіріңіз
Жарық индикаторы жанады, бірақ ауа келмейді және бу құралмайды	Резервуарда су өте көп	1. Құралды өшіріңіз және электр жүйесінен ажыратыңыз. 2. Резервуарды шығарып, қақпақты бұрап алыңыз. Аз ғана суды төгіп, резервуардың қақпағын нығыз бұраңыз. Резервуарды құрғатып сүртіп, орнына қойыңыз. 3. Дымдаушыны электр жүйесіне тұйықтап, оны іске қосыңыз

Бу аз құрылады	Ультрадыбыс түрлендіргіші ластанған немесе резервуардағы су кір	Ультрадыбыс түрлендіргішін сүртіңіз және суды ауыстырыңыз
----------------	---	---



Өнімдегі, қораптағы және/немесе қосымша құжаттағы осындай белгі қолданылған электрлік және электрондық бұйымдар кәдімгі тұрмыстық қалдықтармен бірге шығарылмауы керек дегенді білдіреді. Оларды арнайы қабылдау бөлімшелеріне өткізу қажет.

Қалдықтарды жинау жүйелері туралы қосымша мәліметтер алу үшін жергілікті басқару органдарына хабарласыңыз.

Қалдықтарды дұрыс кәдеге жарату бағалы ресурстарды сақтауға және қалдықтарды дұрыс шығармау салдарынан адамның денсаулығына және қоршаған ортаға келетін теріс әсерлердің алдын алуға көмектеседі.

SCARLETT[®]
comfort

EAC