

**Пайдалану бойынша нұсқаулық
Xiaomi Mi Robot Vacuum S10+ робот шаңсорғышы**

Қауіпсіздік туралы ақпарат

Қолданар алдында осы нұсқаулықты мұқият оқып шығыңыз. Оны сақтаңыз — сізге кейінірек қажет болуы мүмкін.

Жұмыс шектеулері

- Бұл құрылғы тек тұрмыстық тазалауға арналған. Оны ашық ауада, коммерциялық немесе өнеркәсіптік орындарда немесе еденде қолданбаңыз.
- Бұл құрылғыны 8 жастан асқан балалар, сондай-ақ физикалық, сенсорлық немесе ақыл-ой қабілеті шектеулі немесе тәжірибесі мен білімі жеткіліксіз адамдар қолдана алады, егер олар бақылауда болса немесе құрылғыны қауіпсіз пайдалану бойынша нұсқаулықтан өткен болса және онымен байланысты қауіпті түсінсе. Балалар құрылғымен ойнамауы керек. Балаларға құрылғыны тазалауға және ересектердің қарауынсыз басқа күтім шараларын орындауға рұқсат бермеңіз.
- Құрылғыны тек құрылғымен бірге жеткізілетін қуат көзімен пайдалану керек.
- Бұл құрылғы аккумулятор жинағымен жабдықталған, оны тек білікті техниктер немесе сатудан кейінгі қызмет көрсету қызметкерлері ауыстыруы керек.
- Балалар бұл құрылғымен ойнамауы керек. Жұмыс істеп тұрған кезде балалар мен үй жануарларын робот шаңсорғыштан қауіпсіз қашықтықта ұстаңыз.
- Қуат сымы зақымдалған болса, оны өндірушіден немесе уәкілетті қызмет көрсету орталығынан сатып алынған арнайы сыммен немесе жинақпен ауыстырыңыз.
- Робот шаңсорғышты қорғаныс бөгеттері жоқ еденнен жоғары жерлерде қолданбаңыз.
- Робот шаңсорғышты төңкеріп алмаңыз. Робот шаңсорғышты жылжитқанда, лазерлік қашықтық сенсорының қақпағын, үстіңгі қақпақты немесе бамперді тұтқа ретінде пайдаланбаңыз.
- Робот шаңсорғышты қоршаған орта температурасы 40 °C жоғары немесе 0 °C төмен жерлерде немесе сұйықтықтары немесе жабысқақ заттары бар едендерде қолданбаңыз.
- Робот шаңсорғышты ашық ауада, ванна бөлмесінде немесе бассейндердің жанында орнатпаңыз, зарядтамаңыз немесе қолданбаңыз.
- Құрылғы қуат сымының үстінен өтіп кетсе, қауіпсіздікке қауіп төнуі мүмкін.
- Робот шаңсорғыш оларға соғылып, зақымданбауы үшін еденнен нәзік және ұсақ заттарды алып тастаңыз.
- Тазалау құралын балалардың қолы жетпейтін жерде сақтаңыз.
- Балаларды, үй жануарларын немесе кез келген заттарды қозғалатын немесе тоқтап тұрған робот шаңсорғыштың үстіне қоймаңыз.
- Шашты, саусақтарды және басқа дене бөліктерін робот тазалағыштың сору портынан алыс ұстаңыз.
- Жанғыш сұйықтықтарды тазалау үшін робот шаңсорғышты пайдаланбаңыз

-
- Қатты немесе өткір заттарды алу үшін робот шаңсорғышты пайдаланбаңыз.
 - Құрылғыны тазалау және күту алдында құрылғыны розеткадан ажыратыңыз.
 - Робот шаңсорғышты немесе зарядтау қондырғысын дымқыл шүберекпен сүртпеңіз немесе оларды сұйықтыққа ұшыратпаңыз. Жұуға болатын бөлшектерді тазалағаннан кейін, қайта орнату және пайдалану алдында оларды толығымен құрғатыңыз.
 - Тасымалдаушы роботты жөнелту алдында өшірілгеніне көз жеткізіңіз және мүмкіндігінше оны бастапқы қаптамасында сақтаңыз.
 - Бұл құрылғыны пайдаланушы нұсқаулығына сәйкес пайдаланыңыз. Пайдаланушылар нұсқауларды орындамау нәтижесінде кез келген жоғалтулар немесе зақым үшін жауапты.

Аккумулятор және зарядтау

ЕСКЕРТУ.

- Үшінші тарап аккумуляторын, қуат сымын немесе зарядтау қондырғысын пайдаланбаңыз. Бұл робот шаңсорғышты тек CDZ2101 үлгідегі зарядтау қондырғысымен пайдалануға болады.
- Зарядтау қондырғысының жиілігін 50 Гц-тен 60 Гц-ке ауыстыру үшін пайдаланушылардан ешқандай әрекет талап етілмейді. Құрал 50 Гц және 60 Гц жиіліктерінің екеуіне де бейімделе алады.
- Аккумуляторды немесе зарядтау қондырғысын өзіңіз бөлшектемеңіз, жөндемеңіз немесе өзгертпеңіз.
- Зарядтау қондырғысын жылу көзінің жанына орнатпаңыз.
- Зарядтау контактілерін дымқыл шүберекпен немесе дымқыл қолмен сүртпеңіз немесе тазаламаңыз.
- Егер робот шаңсорғыш ұзақ уақыт бойы пайдаланылмаса, оны толығымен зарядтап, өшіріп, салқын, құрғақ жерде сақтаңыз. Аккумулятордың шамадан тыс зарядсыздануын болдырмау үшін робот шаңсорғышты кем дегенде 3 айда бір рет зарядтаңыз.
- Литий-ионды шаңсорғышта қоршаған ортаға қауіпті заттар бар. Ылғал тазалау функциясы бар робот шаңсорғышты қоқысқа тастамас бұрын алдымен аккумуляторды шығарып, оны елдегі немесе қолданылатын аймақтың жергілікті заңдары мен ережелеріне сәйкес кәдеге жаратыңыз немесе қайта өңдеңіз.
- Батареяларды шығармас бұрын, оларды зарядсыздандыруды және құрылғының қуат көзінен ажыратылғанын тексеруді ұсынамыз.
 - 1) Төменгі жағындағы бұранданы алыңыз, содан кейін қақпақты алыңыз.
 - 2) Коннекторды ажыратыңыз, содан кейін батареяларды шығарыңыз. Батарея корпусына зақым келтірмеу және жарақат алудан сақ болыңыз.
 - 3) Батареяларды қайта өңдейтін компанияға апарыңыз.

Лазерді пайдалану кезіндегі қауіпсіздік техникасы

- Бұл өнімнің лазерлік сенсоры IEC 60825-1:2014 стандартының 1-сынып лазерлік өнім талаптарына сәйкес келеді және қауіпті лазер сәулесін шығармайды.



Осы арқылы Dreame (Tianjin) Information Technology Co., Ltd B105 типті радиожабдық 2014/53/EU директивасына сәйкес келетінін мәлімдейді. EО сәйкестік декларациясының толық мәтіні мына мекенжайда қолжетімді:

<http://www.mi.com/global/service/support/declaration.html>

Толық электрондық нұсқаулықты www.mi.com/global/service/userguide сайтынан қараңыз.

Құрылғыға шолу

Аксессуарлар

Алдын ала орнатылған аксессуарлар

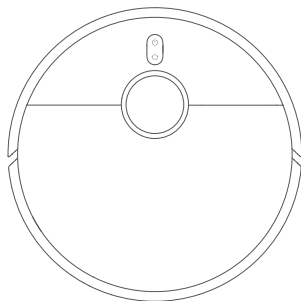

Дымқыл тазалау функциясы бар робот-шаңсорғыш



Щетка

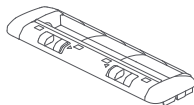

Щетка қақпағы

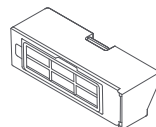

Шаңға арналған контейнер

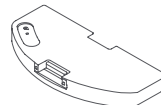

Суға арналған ыдыс

Басқа аксессуарлар



Бүйірлік щетка



Тазалау құралы

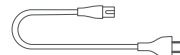

Қуат сымы

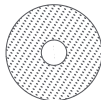

Ылғал тазартқыш жөке × 2
(алдын ала орнатылған)



Губка ұстағыш × 2

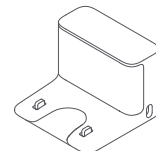

Ылғал тазалау функциясы бар робот шаңсорғыш

Ескерту. Пайдаланушы нұсқаулығындағы өнімнің, аксессуарлардың және пайдаланушы интерфейсінің суреттері тек ақпараттық мақсаттарға арналған. Өнімнің нақты сипаттамалары мен функциялары өнімнің жақсартуларына байланысты өзгеруі мүмкін.

Ылғал тазалау функциясы бар робот шаңсорғыш

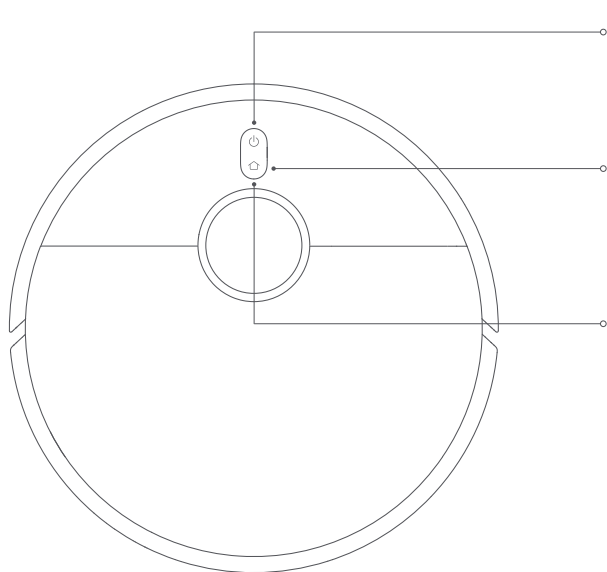

 Қуат/тазалау батырмасы

Қуатты қосу немесе өшіру: батырмасын 3 секунд басып тұрыңыз
Тазалау: робот шаңсорғышты қосқаннан кейін тазалауды бастау үшін басыңыз

 Док-станция батырмасы

Робот шаңсорғышты зарядтау қондырғысына қайта жіберу үшін басыңыз
Балалардан қорғау функциясын қосу/өшіру: батырмасын 3 секунд басып тұрыңыз

Индикатор

- Ақ: тазалау жүріп жатыр немесе тазалау аяқталды (аккумулятор толығымен зарядталған)
- Ақ түсте жыпылықтау: зарядтау қондырғысына оралу / орнын өзгерту / микробағдарламаны жаңарту / қосылуды күту / Wi-Fi желісіне қосылу
- Жылдам жыпылықтайтын ақ: зарядталуда
- Қызғылт сары жыпылықтау: қате
- Қызғылт сары: Wi-Fi желісі қосылмаған

Ескерту. Робот шаңсорғыш тазалап жатқанда немесе зарядтау қондырғысына оралғанда, оны тоқтату үшін кез келген батырманы басыңыз.

Робот шаңсорғыш және датчиктер

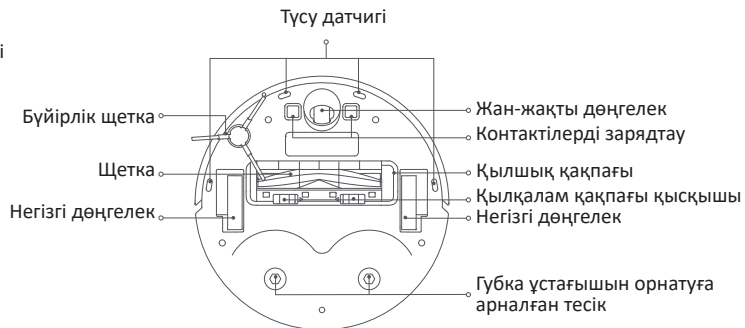
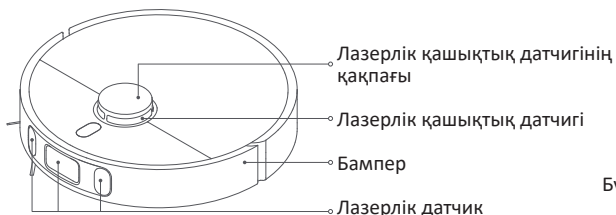

Зарядтау док-станциясы

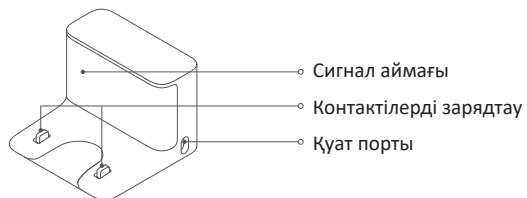

Су ыдысы

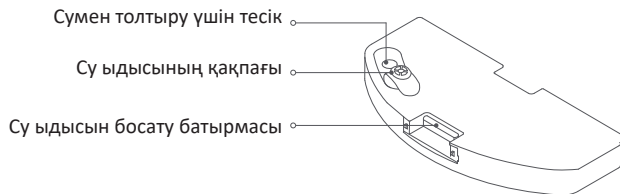

Шаң контейнері

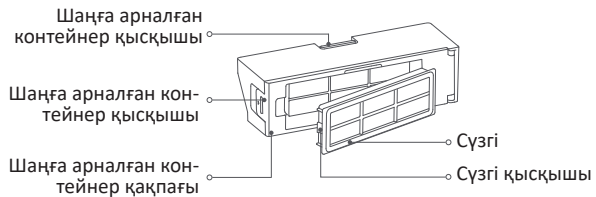

Ылғалды тазалауға арналған саптама блогы

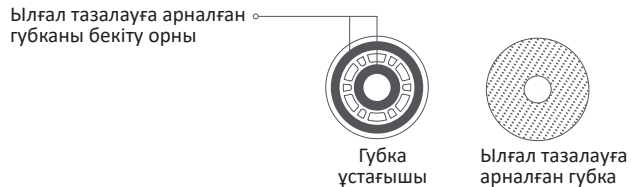

Орнату бойынша нұсқаулар

Қорғаныш қақпақтарын шешу

Робот шаңсорғышты қолданар алдында екі жағындағы қорғаныс жолақтарын алып тастаңыз.

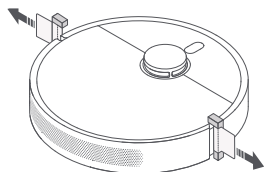

Бүйірлік щетканы орнату

Бүйірлік щетканы робот шаңсорғыштың төменгі жағындағы қыстырғышқа бекітіңіз.

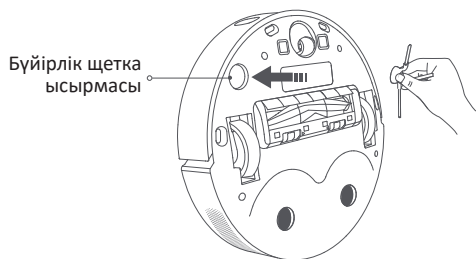

Розеткаға қосылу

Зарядтау қондырғысын жақсы Wi-Fi сигналы бар жерде электр розеткасының жанына қойыңыз. Содан кейін зарядтау қондырғысын электр желісіне қосыңыз.

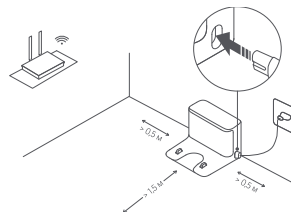

Ескерту. Зарядтау қондырғысының бүйірлеріне 0,5 м-ге дейін және оның алдына 1,5 м-ге дейін ешқандай заттарды қоймаңыз.

Робот шаңсорғышты орналастыру

Робот шаңсорғышты зарядтау қондырғысына қойыңыз, ол автоматты түрде қосылып, зарядтай бастайды. Зарядтаудан кейін 10 минуттан кейін индикатор өшеді. Бірінші пайдалану алдында шаңсорғышты толық зарядтаңыз.

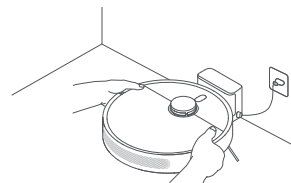

Ескерту. Робот шаңсорғыштың зарядтау түйреуіштері мен қондыру станциясының дәл сәйкес келетініне көз жеткізіңіз.

Нұсқаулық

Mi Home / Xiaomi Home қолданбасына қосылу

Өнім Mi Home немесе Xiaomi Home қолданбасымен жұмыс істейді*. Құрылғыны басқару және басқа смарт үй құрылғыларымен әрекеттесу үшін Mi Home / Xiaomi Home қолданбасын пайдаланыңыз.

Қолданбаны жүктеп алу және орнату үшін QR кодын сканерлеңіз. Қолданба әлдеқашан орнатылған болса, қосылым параметрлері бетіне қайта бағытталасыз. Немесе қолданбаны жүктеп алу және орнату үшін App Store дүкенінен «Mi Home / Xiaomi Home» деп іздеңіз.

Mi Home / Xiaomi Home қолданбасын ашыңыз, жоғарғы оң жақ бұрыштағы  батырмасын басып, құрылғыны қосу үшін нұсқауларды орындаңыз.



5812D4E4



* Еуропада қолданба «Xiaomi Home» деп аталады (Ресейден басқа). Құрылғыда көрсетілетін қолданба атауы әдепкі болуы керек.

Ескертпелер.



- Бұл робот шаңсорғыш Mi Home / Xiaomi Home қолданбасымен жұмыс істейді және Android 4.4 және iOS 10.0 немесе одан кейінгі нұсқаларын қолдайды.
- Тек 2,4 ГГц Wi-Fi желілеріне қолдау көрсетіледі.
- Қолданба нұсқасы жаңартылған болуы мүмкін. Қолданбаның ағымдағы нұсқасына арналған нұсқауларды орындаңыз.

Wi-Fi қалпына келтіру

Маршрутизатор параметрлерін өзгертуге, қате құпия сөзге және т.б. байланысты телефон мен робот шаңсорғыш арасындағы байланыс жоғалса, төмендегі қадамдарды орындаңыз.

1. Wi-Fi индикаторын көру үшін робот шаңсорғыштың қақпағын ашыңыз.
2. Робот шаңсорғыш желі параметрлерін күтіп тұрғаны туралы хабарды естігенше  және  батырмаларын бір уақытта басып тұрыңыз.
3. Wi-Fi индикаторы жыпылықтағанда, Wi-Fi қосылымы сәтті қалпына келтірілді.

Тазалауды бастаңыз

Робот шаңсорғышты  батырмасын немесе қолданбадағы  батырмасын басыңыз, ол барлық аумақтарды тазалауды бастайды. Алдымен ол бұрыштар мен қабырғалардың жанында жүреді, содан кейін ол S-тәрізді жолмен қозғала бастайды. Тазалаудан кейін робот шаңсорғыш автоматты түрде зарядтау қондырғысына оралады.

1-әдіс тазалауды бастау үшін робот шаңсорғыштағы  батырмасын басыңыз.

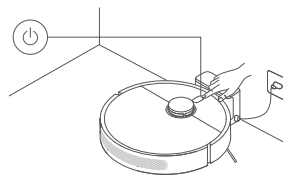

2-әдіс тазалауды бастау үшін қолданбадағы  батырмасын басыңыз.

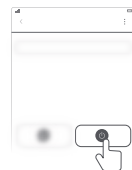

Ескертпелер.

- Тазалау алдында робот шаңсорғыштың зарядтау қондырғысының жанында және толық зарядталғанына көз жеткізіңіз. Тазалау кезінде робот шаңсорғышты жылжытпаңыз.
- Робот шаң сору құралын бірінші рет пайдаланған кезде, робот шаңсорғышты орындап, едендегі кез келген кедергілерді алып тастау ұсынылады. Егер робот кетпеліп қалса немесе жиназдың бетін сызып тастаса, робот тазалағыштың бұл аймақтарға кіруіне жол бермеу үшін қолданбада шектеулі аймақтарды орнатуға болады.

Шаңсорғыш және дымқыл тазалау

1. Алдымен дымқыл тазалау жастықшасын ылғалдандырып, артық ылғалды кетіріңіз. Содан кейін губканы губка ұстағышына салыңыз. Соңында, дымқыл тазалау бөлігін робот шаңсорғыштың түбіне орнатыңыз.

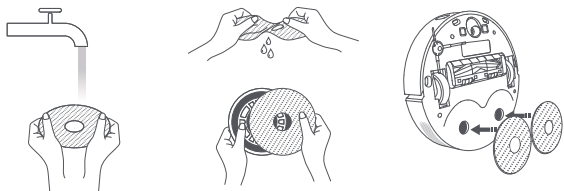

2. Робот шаңсорғыштың қақпағын ашып, су ыдысын шығарыңыз. Су ыдысын ағынды сүмен толтырыңыз және оны ауыстырыңыз.

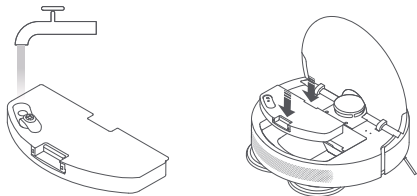

НАЗАР АУДАРЫҢЫЗ!

- Ыстық суды резервуарға құймаңыз, бұл оның деформациялануына әкелуі мүмкін.
- Кептелуді болдырмау үшін су ыдысына тазартқыштарды немесе дезинфекциялық заттарды қоспаңыз.

3. Тазалау немесе дымқыл тазалау бағдарламасын бастау үшін робот шаңсорғыштағы батырманы басыңыз немесе қолданбаны пайдаланыңыз.

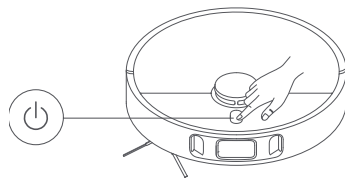

4. Робот шаңсорғыш бағдарламаны аяқтап, зарядтау қондырмасына оралғаннан кейін дымқыл тазалауға арналған бас бөлігін алып тастаңыз және губкаларды уақытында шайыңыз.

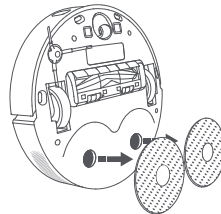

Ескерту. Робот шаңсорғыш ұзақ уақыт бойы пайдаланылмайтын болса, жағымсыз иіс пен көгерудің пайда болуын болдырмау үшін су ыдысын алып, оны босатыңыз.

Тазалауды жалғастыру

Тазалау кезінде аккумулятор бітсе, робот шаңсорғыш автоматты түрде зарядтау қондырғысына оралады. Зарядталғаннан кейін ол қайтып оралады және қалған жерінен тазалауды жалғастырады.

Кідірту күйі

Робот шаңсорғыш жұмыс істеп тұрған кезде жұмысты кідірту үшін құрылғыдағы кез келген батырманы басыңыз, содан кейін тазалауды жалғастыру үшін батырманы басыңыз. Батырманы басқаннан кейін ағымдағы тазалау тоқтатылады, робот шаңсорғыш зарядтау қондырғысына оралады.

Ескерту. Робот шаңсорғыштағы кідірту кезінде көтермеңіз немесе жылжитпаңыз. Бұл навигациялық қателерге әкелуі мүмкін, нәтижесінде пайдаланушы зарядтау қондырғысына орала алмайды немесе картаны жоғалтады.

Ұйқы режимі

Робот шаңсорғыш 10 минуттан астам үзілістен кейін автоматты түрде ұйқы режиміне ауысады. Бұл жағдайда индикатор өшеді. Робот шаңсорғышты ұйқы режимінен ояту үшін ондағы кез келген түймені басыңыз.

Ескерту. Ұйқы уақыты 12 сағаттан асса, робот шаңсорғыш автоматты түрде өшеді.

Кіріктірілген БЖ жаңарту

Кіріктірілген БЖ қолданба арқылы жаңартуға болады. Жаңарту алдында робот шаңсорғыштың қондырылғанына және аккумулятор деңгейінің кемінде 15% екеніне көз жеткізіңіз.

Робот шаңсорғыш құралын қайта іске қосу

Егер робот шаңсорғыш жауап беруді тоқтатып, өшпесе, батырманы 15 секунд басып тұру арқылы оны өшіруге мәжбүрлеңіз. Содан кейін оны қосу үшін батырманы 3 секунд басып тұрыңыз.

Зауыттық параметрлерді қалпына келтіру

Қайта іске қосқаннан кейін робот шаңсорғыш дұрыс жұмыс істемесе, бастапқы қалпына келтіру батырмасын басып, параметрлерді қалпына келтіру үшін дауыстық шақыруды естігенше оны ұстап тұрыңыз. Бұл робот тазалағыштың зауыттық параметрлерін қалпына келтіреді.

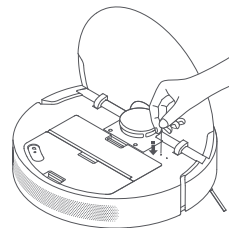

Күтім және техникалық қызмет көрсету

Датчиктер және зарядтау контактілері*

Ай сайын тазалау ұсынылады.

Робот шаңсорғаштағы барлық датчиктер мен зарядтау контактілерін тазалау үшін жұмсақ шүберекті пайдаланыңыз:

- Түсіру датчиктер мен зарядтау контактілері робот шаңсорғыштың төменгі жағында орналасқан.
- Робот шаңсорғыштың үстіңгі жағындағы лазерлік қашықтық датчигі.
- Бампер және лазерлік датчиктердің екеуі де робот шаңсорғыштың алдыңғы жағында орналасқан.

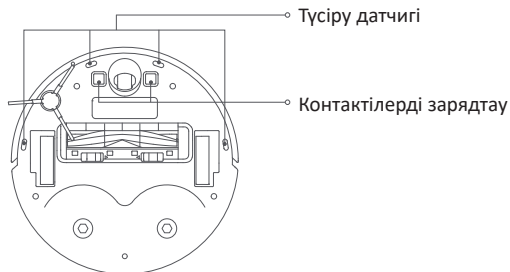
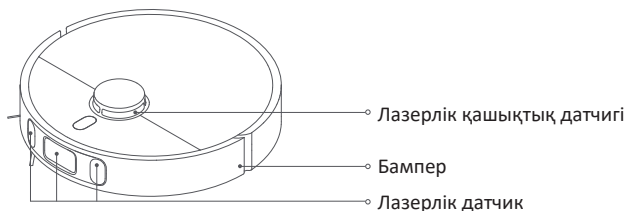

Щетка* Екі апта сайын тазалау ұсынылады.

1. Робот шаңсорғышты төңкеріп, щетка қақпағын алу үшін қысқыштарды қысыңыз.
2. Робот шаңсорғыштан щетканы тартып шығарыңыз, содан кейін щетка мойынтіректерін тазалаңыз.
3. Қылқаламдағы шатастырылған қылшықтарды кесу және щеткадағы шаш пен басқа қоқысты кетіру үшін жинақтағы тазалау құралын пайдаланыңыз.
4. Қылқалам мен щетка қақпағын ауыстырып, олардың сенімді екеніне көз жеткізіңіз.

Ескерту. Оңтайлы тазалау өнімділігін сақтау үшін щетканы 6–12 ай сайын өзгерту ұсынылады.

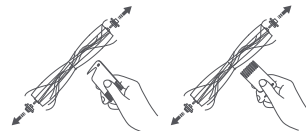
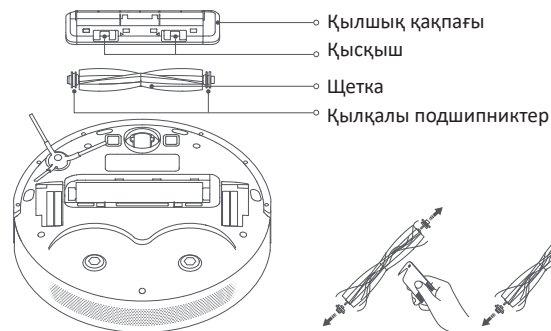

НАЗАР АУДАРЫҢЫЗ! Егер щеткаға тым көп шаш кептелсе немесе олар қатты шатастып кетсе, оларды күшпен тартпаңыз, бұл қылшақты зақымдауы мүмкін.

Бүйірлік щетка* Екі апта сайын тазалау ұсынылады.

1. Робот шаңсорғышты төңкеріп, тазалау үшін бүйірлік щетканы алыңыз.
2. Бүйірлік щетканы ауыстырыңыз.

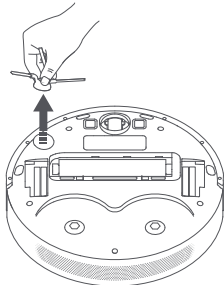

Ескерту. Оңтайлы тазалау өнімділігін сақтау үшін бүйірлік щетканы 3-6 ай сайын өзгерту ұсынылады.

Жан-жақты дөңгелек* Қажетінше тазалаңыз.

1. Робот шаңсорғышты төңкеріп, жан-жақты дөңгелекті тартып шығарыңыз.
2. Дөңгелектің және осьтің айналасындағы шашты, кірді және басқа қоқысты тазалаңыз.
3. Дөңгелекті орнына қойып, оны бекіту үшін басыңыз.

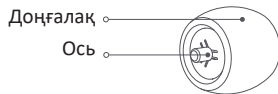

Ескертпелер.

- Кішкене бұрағышты немесе басқа тұтқаны пайдаланып, дөңгелекті ақырын көтеріп, алуға болады.
- Дөңгелекті сумен жуып, кепкен кезде орнына қайтаруға болады.

Шаң жинағыш* Апта сайын тазалауды ұсынамыз.

1. Робот шаңсорғыштың үстіңгі қақпағын ашыңыз, қоқыс жәшігіндегі қыстырғышты басып, шығарып алу үшін оны жоғары тартыңыз.

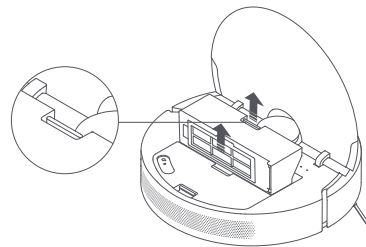

2. Шаң контейнерінің қақпағын ашып, ішіндегісін тастаңыз.

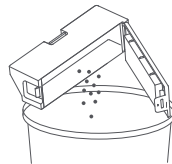

Ескерту. Сүзгі бітеліп қалмас үшін оны босатқан кезде шаң жәшігін аздап түртіңіз.

Сүзгі* Екі апта сайын тазалау ұсынылады.

1. Сүзгі қысқышын ашып, суретте көрсетілгендей сүзгіні алып тастаңыз.
3. Қоқыс контейнерін ашыңыз, оны таза сумен толтырыңыз және оны жабыңыз. Қоқыс контейнерін екі жаққа қарай шайқаңыз, содан кейін лас суды төгіңіз.

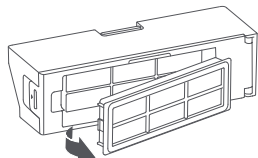

2. Сүзгіні шайып, шаң мен басқа қоқысты сілкілеу үшін шеттерін аздап түртіңіз.

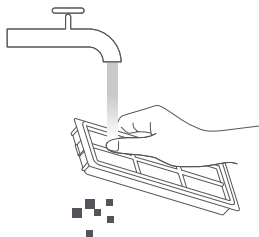

Ескерту. Сүзгіні щеткамен немесе саусақтармен тазалауға әрекеттенбеңіз.

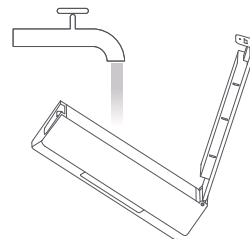

НАЗАР АУДАРЫҢЫЗ. Сүзгіні тазалау үшін тек таза суды пайдаланыңыз. Жуғыш заттарды қолданбаңыз.

4. Орнатпас бұрын шаң қорабы мен сүзгінің кебуін күтіңіз.

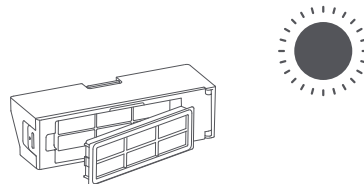

Ескерту. Қайта орнату алдында қоқыс контейнерін және сүзгісін мұқият құрғатыңыз.

Ылғал тазалау губкасы*

Әр қолданғаннан кейін тазалау ұсынылады.

1. Ылғал тазалау губкасын ұстағыштан алыңыз.

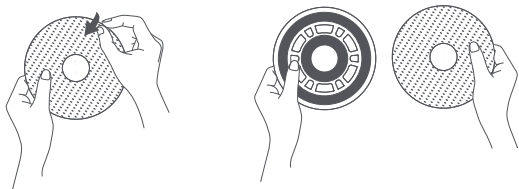

2. Ылғал тазалау губкасын жуып, құрғатыңыз.

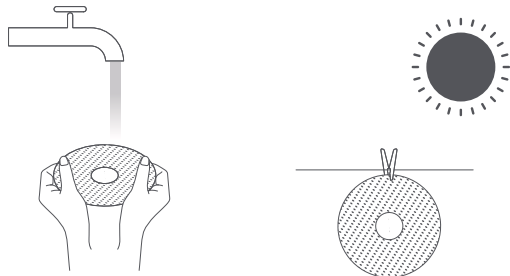

Ескерту. Оңтайлы тазалау өнімділігін сақтау үшін губканы әр 3-6 ай сайын өзгерту ұсынылады.

Зарядтау қондырғысы* Қажет болса тазалаңыз.

Зарядтау қондырғысындағы зарядтау контактілері мен индикаторларын жұмсақ, құрғақ шүберекпен тазалаңыз.

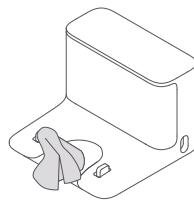

Аккумулятор

Робот шаңсорғыштың құрамында жоғары өнімді литий бар иондық аккумулятор жинағы. Оңтайлы аккумулятор өнімділігін сақтау үшін оны күнделікті пайдалану кезінде жақсы зарядтау керек.

Ескерту. Робот шаңсорғыш ұзақ уақыт бойы пайдаланылмаса, оны өшіріп, орнына қойыңыз. Шамадан тыс зарядсызданудан болатын зақымдануды болдырмау үшін робот тазалағышты кемінде үш айда бір рет зарядтау керек.

Ақаулық себепін іздеу және түзету

Проблема	Ықтимал себебі және шешімі
Ылғал тазалау функциясы бар робот шаңсорғыш қосылмаса не істеуім керек?	Аккумулятор деңгейі төмен. Робот тазалау құралын толығымен зарядтап, әрекетті қайталаңыз. Бөлме температурасы 0 °C төмен немесе 40 °C жоғары. Робот шаңсорғыштың 0 °C пен 40 °C аралығындағы температура диапазонында пайдаланылғанына көз жеткізіңіз
Ылғал тазалау функциясы бар робот шаңсорғыш зарядталмаса не істеуім керек?	Қуат сымының зарядтау қондырғысына да, қуат розеткасына да дұрыс жалғанғанын тексеріңіз. Зарядтау контактілерінің таза екеніне көз жеткізіңіз. Егер әлі де шаң немесе кір болса, оларды екі жерде құрғақ шүберекпен сүртіңіз: қондыру станциясының жағында және робот шаңсорғыштың жағында
Неліктен робот шаңсорғыш зарядтау қондырғысына өздігінен оралмайды?	Зарядтау қондырғысының айналасында көптеген кедергілер бар-жоғын тексеріңіз. Ол кедергісіз қол жетімді жерде орналасуы керек. Қондыру станциясының екі жағында 0,5 м қашықтықта ешбір заттың және оның алдында 1,5 м қашықтықта бос кеңістіктің жоқтығына көз жеткізіңіз. Қондыру станциясының сигнал аймағын тазалаңыз
Ылғал тазалау функциясы бар робот шаңсорғыш дұрыс жұмыс істемесе, не істеуім керек?	Ылғал тазалау функциясы бар робот шаңсорғышты өшіріп, қайта қосыңыз
Робот шаңсорғыш біртүрлі дыбыс шығарады.	Бөтен зат щеткаға, бүйірлік щеткаға немесе негізгі дөңгелектердің біріне енген болуы мүмкін. Робот шаңсорғышты тоқтатып, қоқысты кетіріңіз
Ылғал щеткасы бар робот шаңсорғыш бұрынғыдай тиімді тазаламаса немесе кетіп қалса не істеу керек шаң?	Шаң жинағыш бөлігінің толмағанына көз жеткізіңіз. Олай болса, одан шаң мен кірді тастаңыз. Сүзгіні де тексеріп, қажет болған жағдайда тазалау керек. Сондай-ақ, щеткаларға бірдеңе оралғанын тексеріңіз
Желі конфигурациясының сәтсіздігі	Wi-Fi желісінің құпия сөзі дұрыс емес. Дұрыс құпия сөзді енгізіңіз. 5 ГГц желілер мен корпоративтік маршрутизаторларға қазіргі уақытта қолдау көрсетілмейтіндіктен, 2,4 ГГц желісіне ауысыңыз. Робот шаңсорғыштың Wi-Fi сигналы күшті аймақта орнатылғанын тексеріңіз. Robot Cleaner күтудегі қосылымға өтпеген болуы мүмкін. Қолданбадан шығып, оны қайта іске қосыңыз, содан кейін желіні қайта орнату үшін қадамдарды дұрыс орындаңыз

Проблема	Ықтимал себебі және шешімі
Ылғалды тазалау функциясы бар робот шаңсорғыш неге жоспарлы тазалауды орындамайды?	Аккумулятор жеткілікті зарядталғанына көз жеткізіңіз. Жоспарлы тазалауды бастау үшін робот шаңсорғыштың аккумулятор деңгейі кемінде 15% болуы керек
Ылғал тазалау губкасы жеткілікті ылғалды емес	Резервуарда су жеткілікті екеніне көз жеткізіңіз. Ылғал тазалау алдында губканы ылғалдандырып, сығып алыңыз. Жақтарды дұрыс орнату үшін пайдаланушы нұсқаулығындағы нұсқауларды орындаңыз
Ылғал тазалау губкасы тым ылғалды	Ылғал тазартқыш губканы сулаңыз және артық суды сығыңыз. Су ыдысының қақпағы мықтап жабылғанына көз жеткізіңіз
Толық зарядталғаннан кейін қондыру станциясында қалдырылған робот шаңсорғыш электр қуатын тұтынады ма?	Робот шаңсорғыш зарядтау қондырғысында болғанда, ұйқы режимінде аккумулятор оңтайлы өнімділігін сақтау үшін аз мөлшерде электр қуатын тұтынады
Неліктен дымқыл тазалау функциясы бар робот шаңсорғыш зарядталғаннан кейін жұмысын жалғастырмайды?	Ылғал тазалау роботы «Мазаламау» режимінде немесе зарядтау қондырғысына қолмен қайтарылғаннан кейін тазалауды жалғастырмайды
Робот шаңсорғыш жылжытылғаннан кейін қондыру станциясына оралмайды	Робот шаңсорғышты жылжыту оның орнын өзгертуге немесе айналаның картасын өзгертуге әкелуі мүмкін. Егер робот шаңсорғыш зарядтау қондырғысынан тым алыс болса, ол автоматты түрде оған өздігінен орала алмайды. Бұл жағдайда робот шаңсорғышты оған қолмен қоюға тура келеді
Ылғал тазалау губкасы айналмайды	Ылғал тазалау құрылғысында бөгде зат тұрып қалған болуы мүмкін. Бөтен затты алып тастап, әрекетті қайталаңыз

Техникалық сипаттамалары

Ылғал тазалау функциясы бар робот шаңсорғыш

Атауы	Робот шаңсорғыш
Үлгісі	B105
Өнім өлшемдері	350 × 350 × 97 мм
Аккумулятор	4800 мА·сағ (нақты сыйымдылық)
Зарядтау уақыты	шамамен 6 сағ
Таза салмағы (ылғалды тазалау функциясы бар робот шаңсорғыш)	3,8 кг
Таза салмағы (аксессуарлармен)	4,6 кг
Үйлесімділік	Android 4.4 және iOS 10.0 немесе одан кейінгі нұсқасы
Сымсыз байланыс	Wi-Fi IEEE 802.11 b/g/n, 2,4 ГГц, Bluetooth 4.2
Номиналды кернеу	14,4 В —
Номиналды қуат	55 Вт
Жұмыс жиілігі диапазоны	2400–2483,5 МГц
Максималды шығыс қуаты	< 20 дБм

Зарядтау қондырғысы

Үлгісі	CDZ2101
Өнім өлшемдері	130 × 126 × 93 мм
Номиналды кіріс	100–240 В ~ 50/60 Гц 0,5А
Номиналды шығыс	19,8 В – 1 А

Қалыпты пайдалану жағдайында осы жабдықтың антеннасы мен пайдаланушының денесі арасында кемінде 20 см қашықтық сақталуы керек.

Электр және электрондық жабдық қалдықтарын кәдеге жарату және қайта өңдеу туралы ақпарат

Электрлік және электрондық жабдықтардың қалдықтарын бөлек жинау (WEEE 2012/19/EU директивасы) белгісімен белгіленген барлық өнімдер сұрыпталмаған коммуналдық қалдықтардан бөлек жойылуы керек. Денсаулықты және қоршаған ортаны қорғау үшін бұл жабдықты үкімет немесе жергілікті билік белгілеген электр және электрондық жабдықты жинау орындарында қайта өңдеу керек. Тиісті кәдеге жарату және қайта өңдеу қоршаған ортаға және адам денсаулығына ықтимал теріс салдардың алдын алуға көмектеседі. Бұл жинау нүктелерінің қайда орналасқанын және олардың қалай жұмыс істейтінін білу үшін орнатушыға немесе жергілікті билікке хабарласыңыз.

Құрылғы мақсаты

Бұл құрылғы әртүрлі беттерден (плиткалар, паркет едендер, кілемдер және т.б.) шаң мен кірді тазалауға арналған.

Техникалық сипаттамалары

- Үлгісі: B105.
- Сауда белгісі: Xiaomi.
- Bluetooth стандарты: IEEE 802.15.1.
- Электр тогының соғуынан қорғау класы: II.
- Қуат сымның қондырма түрі: X.

Жинақталым

- Құрылғы.
- Зарядтау қондырғысы.
- Щетка (орнатылған).
- Щетка қақпағы (орнатылған).
- Шаңға арналған контейнер (орнатылған).
- Суға арналған ыдыс (орнатылған).
- Тазалауға арналған құрал.
- Ылғал тазалауға арналған губка × 2 (орнатылған).
- Губка ұстағыш × 2.
- Бүйірлік щетка.
- Қуат сымы.
- Пайдалану бойынша нұсқаулық.
- Жылдам нұсқаулық.
- Кепілдік талоны.

Кепілдік міндеттемелер

Өндіруші кепілдік мерзімі ішінде құрылғының үздіксіз жұмыс істеуіне, сондай-ақ материалдар мен жинақтарда ақаулардың болмауына кепілдік береді. Кепілдік мерзімі бұйымды сатып алған сәттен бастап есептеледі және тек жаңа өнімдерге қолданылады. Кепілдік қызмет көрсету пайдаланушының басшылығына сәйкес бұйымды пайдалану шартымен кепілдік мерзімі ішінде тұтынушының кінәсіз істен шыққан элементтерді тегін жөндеу немесе ауыстыруды қамтиды. Элементтерді жөндеу немесе ауыстыру уәкілетті сервис орталықтарының аумағында жүргізіледі.

Мекенжай бойынша қызмет көрсету орталықтарының маңызды тізімі:

<https://www.dns-shop.kz/service-center/>

Монтаждау, сақтау, тасымалдау (тасу), өткізу және кәдеге жарату ережелері мен шарттары

- Орнату ережелері мен шарттары негізгі пайдалану нұсқаулығының «Орнату нұсқаулары» бөлімінде сипатталған.
- Құрылғы ұқыпты өңдеуді талап етеді, оны шаң, кір, соққы, ылғал, от және т.б. әсерінен қорғаңыз.
- Құрылғының тасымалдануы құрғақ ортада жүзеге асырылуы тиіс.
- Құрылғыны қаптамада, өндірушінің және тұтынушының жылытылатын үй-жайларында ауаның -20 және 50 °C аралығындағы температурада және ауаның 60%-дан аспайтын салыстырмалы ылғалдылығында сақтау керек. Үй-жайда жемірілуді тудыратын жегі қоспалар (қышқылдардың, сілтілердің булары) болмауы тиіс.
- Құрылғыны өткізу жергілікті заңнамасына сәйкес жүргізілуі тиіс.
- Бұйымның қызмет ету мерзімі аяқталғаннан кейін оны қарапайым тұрмыстық қоқыспен бірге тастауға болмайды. Оның орнына, ол федералды немесе жергілікті заңнамаға сәйкес қайта өңдеу және қайта өңдеу үшін электрлік және электронды жабдықты тиісті қабылдау бекетіне қайта өңдеуге жіберіледі. Осы бұйымды дұрыс жоюды қамтамасыз ете отырып, сіз табиғи ресурстарды үнемдеуге және қоршаған ортаға және адамдардың денсаулығына зиян келтірмеуге көмектесесіз. Бұл бұйымды қабылдау және жою бекеттері туралы қосымша ақпаратты жергілікті муниципалды органдардан немесе тұрмыстық қалдықтарды шығаратын кәсіпорыннан алуға болады.
- Құрылғының ақаулығы анықталған жағдайда, тез арада авторландырылған сервистік орталыққа хабарласу немесе құрылғыны кәдеге жарату керек.

Қосымша ақпарат

Өндіруші: Дримэ (Тяньцзинь) Информэйшн Тэкнолоджи Ко., Лтд.

Каб. 2112-1-1, Оңтүстік аудан, Қаржы және сауда орталығы, Ячжоу тас жолы 6975, Дунцзян қойма портының маңайы, Тяньцзинь еркін сауда аймағы, Қытай.

Қытайда жасалған.

Импортер / юр. лицо, принимающее претензии в Республике Казахстан:

ТОО «ДНС КАЗАХСТАН», г. Астана, р-н Сарыарқа, пр-т Сарыарқа, зд. 12, Республика Казахстан.

Импорттаушы / Қазақстан Республикасында талаптар қабылдайтын заңды тұлға:

«DNS QAZAQSTAN (ДНС КАЗАХСТАН)» ЖШС, Астана қ-ы, Сарыарқа ауданы, Сарыарқа д-лы, 12 Ғ-т, Қазақстан Республикасы.

Адрес электронной почты / электронды пошта мекен-жайы: info@dns-shop.kz

Өндіруші уәкілеттік берген тұлға: «ВОК сараптамалық бағдарламалар орталығы» АКЕҰ,

Ресей, 119618, Мәскеу қ., 50 лет Октября көшесі, 4 үй.

Электронды пошта мекен-жайы: servok@yandex.ru.

Тауар Кеден одағының техникалық регламентінің талаптарына сәйкес келеді:

- «Төмен вольтты жабдықтардың қауіпсіздігі туралы» КО ТР 004/2011;
- «Техникалық құралдардың электромагниттік үйлесімділігі» КО ТР 020/2011.

Тауар Еуразиялық экономикалық одақтың «Электротехника және радиоэлектроника бұйымдарында қауіпті заттарды қолдануды шектеу туралы» ЕАЭО ТР 037/2016 техникалық регламентінің талаптарына сәйкес келеді.

Өнімнің сыртқы түрі мен техникалық сипаттамалары сапаны жақсарту үшін ескертусіз өзгертілуі мүмкін.

Тауардың шығарылған күні, сондай-ақ кепілдік және пайдалану мерзімдері қаптамада көрсетілген.

