

**Пайдалану бойынша нұсқаулық  
(Xiaomi Smart Air Purifier Elite)  
Y-600  
ақылды ауа тазартқышы**

## Сақтық шаралары

- Қуат сымы зақымдалған болса, оны өндірушіден немесе уәкілетті қызмет көрсету орталығынан сатып алынған түпнұсқа сыммен ауыстырыңыз.
- 8 жастан асқан балалар және физикалық, сенсорлық немесе ақыл-ой мүмкіндіктері шектеулі немесе тәжірибесі мен білімі жоқ адамдар бұл құрылғыны қадағалаумен немесе қауіпсіздік нұсқауларын алғаннан кейін және қауіптерді түсінгеннен кейін пайдалана алады.
- Балалар құрылғымен ойнамауы керек. Балаларға құрылғыны тазалауға немесе ересектердің қарауынсыз басқа техникалық қызмет көрсету әрекеттерін орындауға рұқсат бермеңіз.
- Техникалық қызмет көрсетуді жүзеге асырмас бұрын, тазартқыштың өшірілгеніне және желіден ажыратылғанына көз жеткізіңіз. Желдеткіш қалақтарды және желдету құбырын тазалағаннан кейін торды бұрандамен бекітіңіз.
- Бұл құрылғыда UV-C сәулеленуі бар.
- UV-C сәуле шығарғышын АУЫСТЫРМАҢЫЗ.
- Құралды дұрыс пайдаланбау немесе қорапты зақымдау қауіпті UV-C сәулеленуіне әкелуі мүмкін. UV-C сәулелену, тіпті аз мөлшерде болса да, көзге және теріге зиян келтіруі мүмкін.
- Зақымы айқын құрылғыларды пайдалануға болмайды.
- Қозғалмас бұрын ауа тазартқышты өшіріп, ашаны розеткадан суырыңыз.
- Тазартқышты жылжытқанда, жоғарғы бөлікті босату батырмаларына қол тигізбеңіз. Әйтпесе, сүзгі бөлімі құлап, жарақат алуы мүмкін.
- Желдеткіш торы мен сүзгі қақпағы дұрыс орнатылмаса, ауа тазартқыш қосылмайды.
- Ауа сорғыштар мен қабырғалар немесе басқа заттар арасында кемінде 20 см қашықтық болуы керек.
- Тазалау немесе техникалық қызмет көрсету алдында құрылғыны қуат көзінен ажырату керек.
- Бактериялардың көбею мүмкіндігін азайту үшін сүзгінің сыртқы экранынан шаңды, шашты және басқа бөлшектерді жиі алып тастаңыз.
- Ауа сорғыштың құлап кетуіне жол бермеу үшін ауа тазартқыштың ауа саңылауларынан шаңды, шашты және бөлшектерді алып тастаңыз.
- Ауа тазартқышты ұзақ уақыт бойы пайдаланбаған кезде шаң, шаш және басқа бөлшектер кірмеу үшін ауа шығатын жерді жабыңыз.

Өрттің, электр тогының соғуының және басқа зақымдардың алдын алу үшін қуат сымын және электр розеткаларын келесідей пайдаланыңыз:

- Қуат сымын тарту, оны бұрау немесе майыстырып алу үшін шамадан тыс күш қолданбаңыз, себебі бұл қуат сымының электр сымын ашуы немесе үзуі мүмкін.
- Қуат сымын сәйкес электр розеткасына қосу керек.
- Ауа тазартқышпен бірге келетін қуат сымын пайдаланыңыз, үшінші тарап қуат сымдарын пайдаланбаңыз.
- Техникалық қызмет көрсету кезінде немесе ауа тазартқышты жылжытқанда әрқашан ауа тазартқыштың қуат сымын ажыратыңыз.
- Егер әдеттен тыс шуды, жағымсыз иістерді, қызып кетуді немесе желдеткіш жылдамдығының біркелкі еместігін байқасаңыз, ауа тазартқышты пайдалануды дереу тоқтатыңыз.
- Қорғауыштарға, қозғалмалы бөліктерге, ауа кіретін немесе ауа шығатын тесіктерге саусақтарыңызды немесе бөгде заттарды салмаңыз.
- Ауа кіретін немесе шығатын тесіктерді бітеп алмау үшін ауа тазартқышқа шаш немесе шүберек сияқты заттардың түсуіне жол бермеңіз.

- Тазалағышқа отырмаңыз, сүйенбеңіз немесе еңкейтпеңіз.
- Газ құрылғыларымен (мысалы, газ плиталары немесе су жылытқыштары) бірге пайдаланған кезде көміртегі тотығымен улануды болдырмау үшін тиісті желдетуді қамтамасыз етіңіз.
- Ауа тазартқыштың ауа шығатын жеріне сұйықтықты, ұнтақты немесе басқа заттарды құймаңыз.
- Ауа тазартқышқа жанғыш заттардың түспеуін қамтамасыз етіңіз.

Ауа тазартқышты келесі жағдайларда пайдаланбаңыз, себебі ол электр тогының соғуына, өртке немесе басқа зақымға әкелуі мүмкін:

- Шамдар, хош иісті заттар, пештер, каминдер, темекілер, крекер, оттықтар, көп мақсатты оттықтар, көмекшілер немесе мангалдар сияқты ашық оттардың жанында.
- Электр жылытқыштар, желдеткіш жылытқыштар, электрлік аяқ жылытқыштар, электр плиталары және электр үтіктері сияқты жылу шығаратын құрылғылардың жанында.
- Ауа тазартқыш оңай аударылып кетуі мүмкін тұрақсыз жағдайда.
- Температурасы, ылғалдылығы немесе ылғалдылығы өте жоғары ортада, мысалы, ванна бөлмесінде.

## Өнім сипаттамасы

Қолданар алдында осы нұсқаулықты мұқият оқып шығыңыз. Оны сақтаңыз — сізге кейінірек қажет болуы мүмкін.

Ескерту. Пайдаланушы нұсқаулығындағы өнімнің, аксессуарлардың және пайдаланушы интерфейсінің суреттері тек ақпараттық мақсаттарға арналған. Өнімнің нақты сипаттамалары мен функциялары өнімнің жақсартуларына байланысты өзгеруі мүмкін.

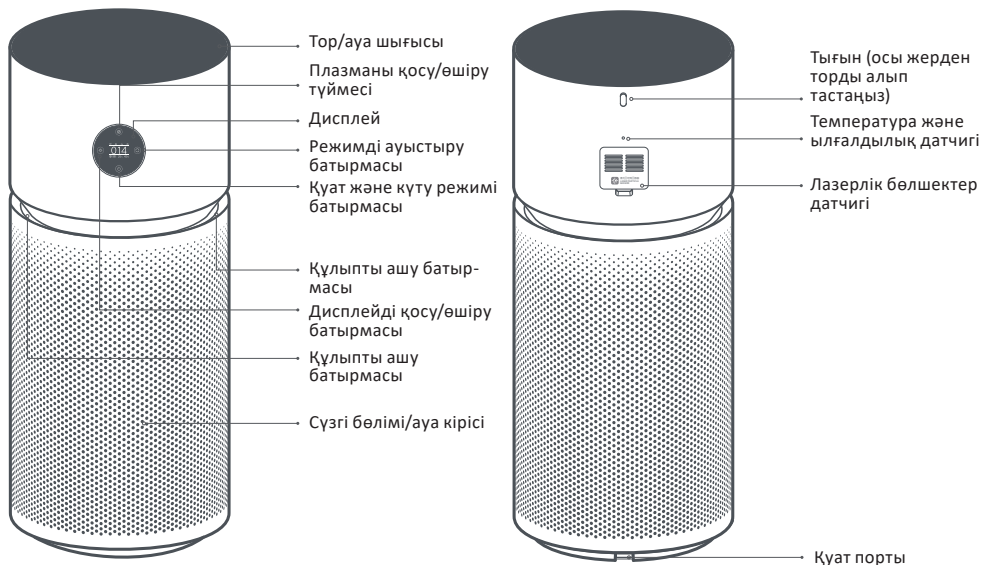

Алдыңғы көрініс

Артқы көрініс

# Дисплей нұсқаулары

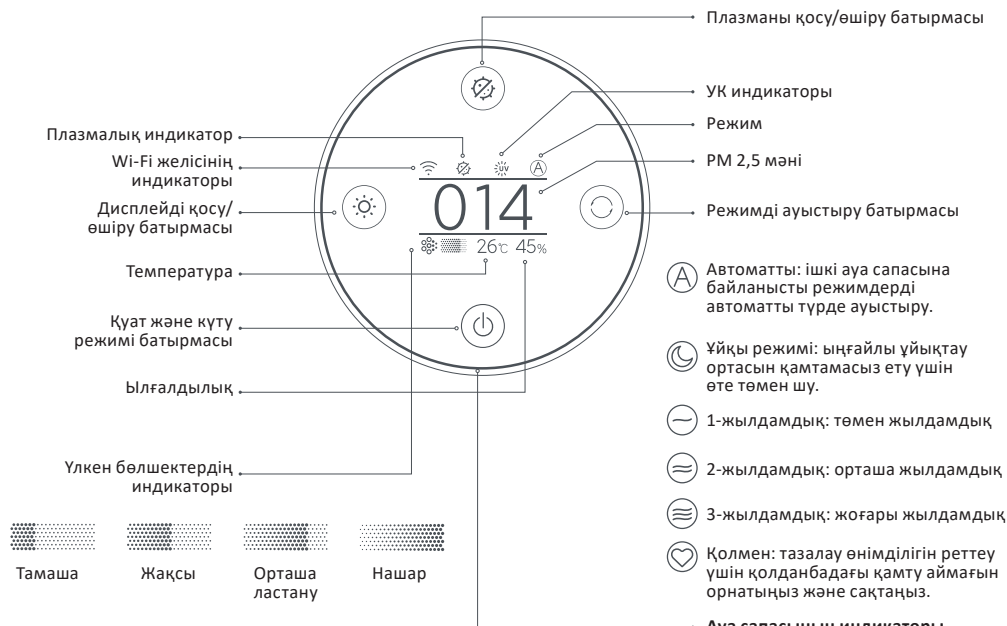

Ескертпе: үлкен бөлшектердің аэродинамикалық диаметрі 2,5–10 мкм (PM 10 — PM 2,5) болады. Үлкен бөлшектердің мысалдарына шаң, тозаң, споралар және ұшатын күл жатады.

		Үлкен бөлшектер			
		Тамаша	Жақсы	Орташа ластану	Нашар
PM 2,5 мәні	1–20 мкг/м <sup>3</sup>	Жасыл	Сары	Қызғылт сары	Қызыл
	21–35 мкг/м <sup>3</sup>	Сары			
	36–55 мкг/м <sup>3</sup>		Қызғылт сары		
	>55 мкг/м <sup>3</sup>	Қызыл			

# Орнату

## Тазартқышты орналастыру

Оңтайлы өнімділік үшін тазартқыштың ауа сорғыштары мен қабырғалар сияқты заттардың арасындағы қашықтық төменде көрсетілгендей болуын қамтамасыз етіңіз.

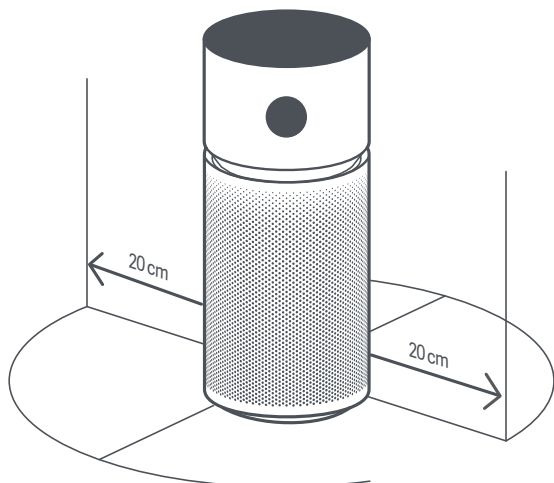

## Электр розеткасына қосылу

Қуат сымын тазартқыштың төменгі жағындағы қуат портына қосыңыз, содан кейін оны қуат көзіне қосыңыз.

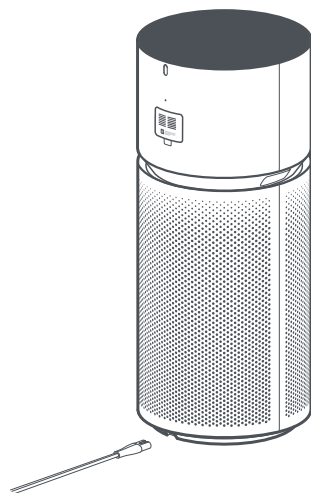

Ескертпе: тазартқышты пайдаланған кезде ауа тазартқышты пайдалану кезінде ең жақсы тазалау әсеріне қол жеткізу үшін есіктер мен терезелерді жабу ұсынылады.

## Нұсқаулық

### Қуатты қосу/күту режимі

Тазартқышты қосу үшін қуат/күту режимі батырмасын басыңыз. Тазартқыш қосулы кезде күту режиміне өту үшін қуат/күту режимі батырмасын басыңыз.



### Режимді ауыстыру

Тазартқыш қосулы кезде режимдер арасында ауысу үшін режимді ауыстыру батырмасын басыңыз.



### Плазманы айналдыру/ ультрақұлгін стерилизация

Плазма стерилизациясын қосу немесе өшіру үшін плазманы қосу/өшіру батырмасын түрттіңіз. УК стерилизациясын қосу немесе өшіру үшін плазманы қосу/өшіру батырмасын жеті секунд басып тұрыңыз.



### Дисплей жарықтығын орнату

Қосу/өшіру батырмасын басыңыз. жарықтық деңгейлері арасында ауысу үшін дисплей: қосу, күңгірттеу және өшіру.



### Wi-Fi параметрлерін қалпына келтіріңіз

Тазартқышты қолданбаға бірінші рет қосқанда немесе оған қосыла алмасаңыз, қосу/өшіру батырмасын басып тұрыңыз. көрсету 7 секунд. Wi-Fi сәтті қалпына келтірілгеннен кейін тазартқыш дыбыстық сигнал береді.



### Балалардан қорғау функциясын қосу/өшіру

Балалардан қорғау функциясын қосу немесе өшіру үшін режимді ауыстыру батырмасын 7 секунд басып тұрыңыз. Тазартқыш тиісті дыбыстық сигнал шығарады және дисплейде сәйкес белгішені көрсетеді.



## Wi-Fi қосылымын қосу/өшіру

Дисплейдегі режимді ауыстыру батырмасын және дисплейдегі қосу/өшіру батырмасын бір уақытта 7 секунд басып тұрыңыз. Тазартқыш сигнал береді және Wi-Fi өшіріледі.

Wi-Fi өшірулі кезде дисплейдегі режимді ауыстыру батырмасын және дисплейдегі қосу/өшіру батырмасын бір уақытта 7 секунд басып тұрыңыз. Тазартқыш сигнал береді және Wi-Fi қосылады.

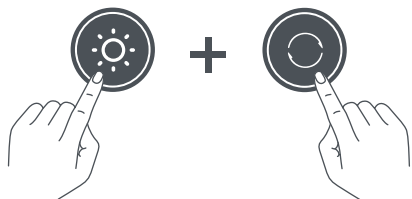

## Сүзгі қызметі мерзімі туралы хабарлама

Тазартқыш режимі қосулы кезде дисплей қалған сүзгі уақытын көрсетеді. Түпнұсқа сүзгі табылмаса, дисплейде ескерту белгішесі көрсетіледі.



Қалған уақыт туралы хабарландыру



Түпнұсқа сүзгі емес ескерту

## Mi Home/Xiaomi Home қолданбасына қосылуда

Өнім Mi Home/Xiaomi Home\* құрылғысымен жұмыс істейді. Құрылғыңызды осы қолданбада басқарыңыз.



D29D97D

Қолданбаны жүктеп алу және орнату үшін QR кодын сканерлеңіз. Қолданба әлдеқашан орнатылған болса, қосылым параметрлері бетіне қайта бағытталасыз. Немесе қолданбаны жүктеп алу және орнату үшін App Store дүкенінен «Mi Home/Xiaomi Home» деп іздеңіз.

Mi Home/Xiaomi Home қолданбасын ашыңыз, жоғарғы оң жақ бұрыштағы «+» батырмасын басып, құрылғыны қосу үшін нұсқауларды орындаңыз.

\* Еуропада қолданба «Xiaomi Home» деп аталады (Ресейден басқа). Құрылғыда көрсетілетін қолданба атауы әдепкі болуы керек.

Ескерту. Қолданба нұсқасы жаңартылған болуы мүмкін. Қолданбаның ағымдағы нұсқасына арналған нұсқауларды орындаңыз.

## Сүзгіні ауыстыру

▲ Ескерту: сүзгіні ауыстырар алдында тазартқыштың өшірілгенін және қуат сымның ажыратылғанын тексеріңіз. Ескерту:

- Сүзгіні ауыстыру кезінде жарақаттанбау үшін саусақтарыңызды үстіңгі және сүзгі бөлімдерінің арасына қоймаңыз.
- Ескі сүзгіні ауыстырар алдында жаңа сүзгіні орауыштан шығарыңыз.

### 1. Сүзгі бөлігін ашу

Жоғарғы бөлікті сүзгі бөлімінен бөлу үшін босату батырмаларын екі қолыңызбен басып тұрыңыз.

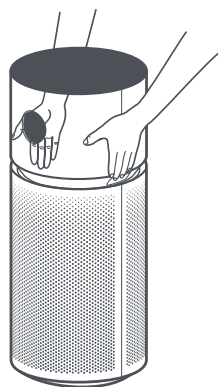

Ескертпе: бұл тазартқыш AFEP7TFX19 сүзгі үлгісімен үйлесімді.

### 2. Сүзгіні ауыстыру

Ескі сүзгіні жоғары бағытта алып, жаңа сүзгіні сүзгі бөліміне салыңыз. Содан кейін жоғарғы бөлікті орнына қойыңыз.

Ескі сүзгіні алу ауаға кірді шығаруы мүмкін, сондықтан сүзгіні ауыстырар алдында қолғап пен маска киген жөн. Содан кейін ескі сүзгіні пластик пакетке салып, лақтырмас бұрын бекітіңіз. Шаңмен физикалық байланыста болсаңыз, оны сүртудің орнына сумен жуыңыз.



Сүзгіні орнату үшін тазартқыштағы қыстырғышпен туралаңыз.

## Күтім және техникалық қызмет көрсету

▲ Ескерту: келесі әрекеттерді орындамас бұрын, тазартқыштың өшірілгеніне және желіден ажыратылғанына көз жеткізіңіз.

### Желдеткіш қалақтары мен желдету құбырын тазалау

- Қақпақты ашыңыз, оның ішіндегі бұrandаны бұрауышпен босатыңыз және торды жоғары қарай алу үшін сағат тілімен бұраңыз.
- Желдету түтігі мен желдеткіш қалақтарындағы шаңды тазалау үшін шаңсорғышты пайдаланыңыз немесе шаңды жұмсақ шүберекпен ақырын сүртіңіз.
- Плазма генераторын ақырын сүрту үшін щетка немесе жұмсақ шүберекті пайдаланыңыз.
- Тазалаудан кейін торды орнату үшін сағат тіліне қарсы бұраңыз. Бұrandаны бұрауышпен бұрап, қақпақты жабыңыз.

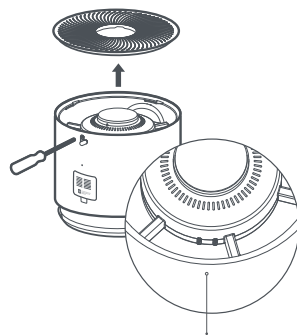

Ескертпе: тазалағышқа зақым келтірмеу үшін ауа өткізгіші мен желдеткіш қалақтарды жууға немесе сумен шашуға болмайды немесе дымқыл шүберекпен сүртпеңіз.

## Сүзгі бөлігін тазалау

Оңтайлы желдету және тазалау үшін ауа сорғыштары мен сүзгі бөлігіндегі шаңды тазалау үшін шаңсорғышты пайдаланыңыз немесе бұл жерлерді жұмсақ шүберекпен ақырын сүртіңіз.

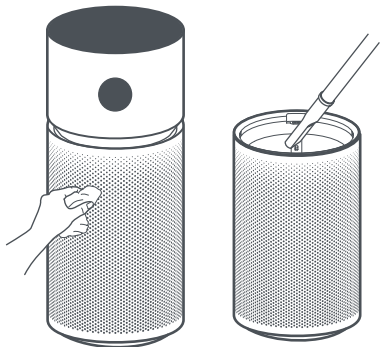

Ескертпе: тазартқышқа зақым келтірмеу үшін сүзгі бөлігін сумен шаймаңыз немесе шашыратпаңыз немесе дымқыл шүберекпен сүртіңіз.

## Лазерлік бөлшектер сенсорын тазалау

Лазер бөлшектерінің сенсорының қақпағын ашу үшін үшкір емес құралды пайдаланыңыз, содан кейін суретте көрсетілгендей қақпақтағы сенсор мен сүзгіні тазалау үшін үрлеу пистолетін немесе фенді пайдаланыңыз.

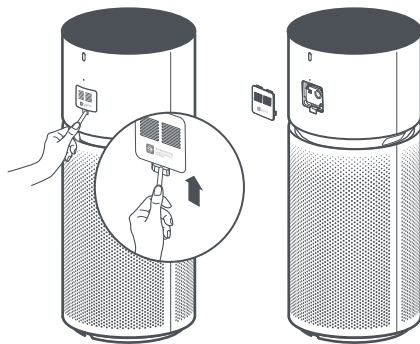

Ескертпе: ыстық ауаны пайдаланбаңыз.

# Техникалық сипаттамалары

Атауы: ауа тазартқыш.

Үлгісі: Y-600.

Сауда белгісі: Xiaomi.

Өнім өлшемдері: 310 × 730 мм.

Таза салмағы: шамамен 6,5 кг.

Номиналды кернеу: 100–240 В.

Номиналды жиілік: 50/60 Гц.

Номиналды қуат: 60 Вт.

Шу деңгейі: ≤68 дБ(А).

GB/T 18801-2015 негізіндегі есептеулер.

WiFi 2,4 ГГц (2400–2483,5 мГц), максималды шығыс қуаты: <20 дБм.

RFID (13,56 мГц), максималды магнит өрісінің күші: <42 дБмкА/м @ 10 м.

Қалыпты пайдалану жағдайында осы жабдықтың антеннасы мен пайдаланушының денесі арасында кемінде 20 см қашықтық сақталуы керек.

Желіні күту режимінде электр қуатын тұтыну: < 2,0 Вт.

Бөлшектерді тазалау тиімділігі: жоғары.

Таза ауа беру жылдамдығы (CADR бөлшектері): 600 м<sup>3</sup>/сағ.

Таза ауаны жеткізу жылдамдығы TVOC (CADR TVOC): 135 м<sup>3</sup>/сағ.

Сымсыз байланыс: Wi-Fi IEEE 802.11 b/g/n, 2,4 ГГц.

Сақтау ылғалдылығы: 5–90%.

Орындау мерзімі мен шарттары: шектеулер жоқ.

Тасымалдау кезінде қатты соқтығысудан аулақ болыңыз.

Қауіпсіз қызмет ету мерзімі: 5,7 жыл\*

Қауіпсіз қызмет ету мерзімі сатып алған күннен басталады және үздіксіз есептеледі.

Өнім жоғары температурада, ылғалдылығы жоғары немесе құрамында тұз мөлшері жоғары қатал ортада пайдаланылса, қауіпсіз қызмет ету мерзімі қысқарады.

Қауіпсіз қызмет ету мерзімі өткеннен кейін өнім әлі де қолданыста болса, өнімнің ескіруіне байланысты келесі жағдайлар орын алуы мүмкін: электр тогының ағуы, өрт, механикалық қауіптер немесе басқа да қауіпсіздік қауіптері.

Өнімді пайдалануды тоқтатып, оны жаңасымен ауыстыру ұсынылады.

## Сәйкестік туралы ақпарат

### ЕС Сәйкестік декларациясы

 Осы арқылы Beijing Smartmi Electronic Technology Co., Ltd. радиожабдық түрі — Xiaomi Smart Air Purifier Elite, Y-600 2014/53/EU директивасына сәйкес келетінін мәлімдейді. ЕО сәйкестік декларациясының толық мәтіні мына сайтта қолжетімді: <http://www.mi.com/global/service/support/declaration.html>

## Электр және электрондық жабдық қалдықтарын кәдеге жарату және қайта өңдеу туралы ақпарат

Электрлік және электрондық жабдықтардың қалдықтарын бөлек жинау (WEEE 2012/19/EU директивасы) белгісімен белгіленген барлық өнімдер сұрыпталмаған коммуналдық қалдықтардан бөлек жойылуы керек. Денсаулықты және қоршаған ортаны қорғау үшін бұл жабдықты үкімет немесе жергілікті билік белгілеген электр және электрондық жабдықты жинау орындарында қайта өңдеу керек. Тиісті кәдеге жарату және қайта өңдеу қоршаған ортаға және адам денсаулығына ықтимал теріс салдардың алдын алуға көмектеседі. Бұл жинау орындарының қайда орналасқанын және олардың қалай жұмыс істейтінін білу үшін орнатушыға немесе жергілікті билікке хабарласыңыз.

## Құрылғы мақсаты

Бұл құрылғы үй ішіндегі ауаны тазартуға арналған.

## Жинақталым

- Құрылғы.
- Сүзгі.
- Қуат адаптері.
- Пайдалану бойынша нұсқаулық.

## Кепілдік міндеттемелер

Өндіруші кепілдік мерзімі ішінде құрылғының үздіксіз жұмыс істеуіне, сондай-ақ материалдар мен жинақтарда ақаулардың болмауына кепілдік береді. Кепілдік мерзімі бұйымды сатып алған сәттен бастап есептеледі және тек жаңа өнімдерге қолданылады. Кепілдік қызмет көрсету пайдаланушының басшылығына сәйкес бұйымды пайдалану шартымен кепілдік мерзімі ішінде тұтынушының кінәсіз істен шыққан элементтерді тегін жөндеу немесе ауыстыруды қамтиды. Элементтерді жөндеу немесе ауыстыру уәкілетті сервис орталықтарының аумағында жүргізіледі.

Сервистік орталықтардың өзекті тізімі келесі мекенжай бойынша:

<https://www.dns-shop.kz/service-center/>

## Монтаждау, сақтау, тасымалдау (тасу), өткізу және кәдеге жарату ережелері мен шарттары

- Құрылғыны орнату ережелері мен шарттары пайдаланушы нұсқаулығының «Орнату» бөлімінде сипатталған.
- Құрылғыны қаптамада, өндірушінің және тұтынушының жылытылатын үй-жайларында ауаның -10 және 40 °C аралығындағы температурада және ауаның 90%-дан аспайтын салыстырмалы ылғалдылығында сақтау керек. Үй-жайда жемірілуді тудыратын жегі қоспалар (қышқылдардың, сілтілердің булары) болмауы тиіс.
- Құрылғының тасымалдануы құрғақ ортада жүзеге асырылуы тиіс.
- Құрылғы ұқыпты өңдеуді талап етеді, оны шаң, кір, соққы, ылғал, от және т.б. әсерінен қорғаңыз.
- Құрылғыны сату жергілікті заңнамасына сәйкес жүргізілуі керек.
- Бұйымның қызмет ету мерзімі аяқталғаннан кейін оны қарапайым тұрмыстық қоқыспен бірге тастауға болмайды. Оның орнына, ол федералды немесе жергілікті заңнамаға сәйкес қайта өңдеу және қайта өңдеу үшін электрлік және электронды жабдықты тиісті қабылдау бекетіне қайта өңдеуге жіберіледі. Осы бұйымды дұрыс жоюды қамтамасыз ете отырып, сіз табиғи ресурстарды үнемдеуге және қоршаған ортаға және адамдардың денсаулығына зиян келтірмеуге көмектесесіз. Бұл бұйымды қабылдау және жою бекеттері туралы қосымша ақпаратты жергілікті муниципалды органдардан немесе тұрмыстық қалдықтарды шығаратын кәсіпорыннан алуға болады.
- Құрылғының ақаулығы анықталған жағдайда, тез арада авторландырылған сервистік орталыққа хабарласу немесе құрылғыны кәдеге жарату керек.

## Қосымша ақпарат

**Өндіруші:** Бэйцзин Смартми Электроник Тэкнолоджи Ко., Лтд.

6111 каб., 1-ші қабат, 6 ғим., № 18 Сюэцин тас жолы, Хайдянь ауд-ы, Бейжің қ., Қытай.

**Өндіріс алаңы:** Дунмин Синъе Сайенс Тэкнолоси Ко., Лтд.

Яньци экономикалық даму аймағы, Хуайжоу ауд-ы, Бейжің қ., Қытай.

**Импортер / юр. лицо, принимающее претензии в Республике Казахстан:**

ТОО «ДНС КАЗАХСТАН», г. Астана, р-н Сарыарқа, пр-т Сарыарқа, зд. 12, Республика Казахстан.

**Импорттаушы / Қазақстан Республикасында талаптар қабылдайтын заңды тұлға:**  
«DNS QAZAQSTAN (ДНС КАЗАХСТАН)» ЖШС, Астана қ-ы, Сарыарқа ауданы, Сарыарқа д-лы, 12 ғ-т, Қазақстан Республикасы.

**Адрес электронной почты / электронды пошта мекен-жайы:** info@dns-shop.kz

**Өндіруші уәкілеттік берген тұлға:** «ВОК САРАПТАМАЛЫҚ БАҒДАРЛАМАЛАР ОРТАЛЫҒЫ»  
АВТОНОМДЫ КОММЕРЦИЯЛЫҚ ЕМЕС ҰЙЫМ.

Орналасу мекен жайы: 119618, РЕСЕЙ, МӘСКЕУ ҚАЛАСЫ, 50 ЛЕТ ОКТЯБРЯ КӨШЕСІ, 4 ҰЙ.

**Электронды пошта мекен-жайы:** sevok@yandex.ru

Тауар Кеден одағының техникалық регламентінің талаптарына сәйкес келеді:

- «Төмен вольтты жабдықтардың қауіпсіздігі туралы» КО ТР 004/2011;
- «Техникалық құралдардың электромагниттік үйлесімділігі» КО ТР 020/2011.

Тауар Еуразиялық экономикалық одақтың «Электротехника және радиоэлектроника бұйымдарында қауіпті заттарды қолдануды шектеу туралы» ЕАЭО ТР 037/2016 техникалық регламентінің талаптарына сәйкес келеді.

Өнімнің сапасын жақсарту үшін ерекшеліктер, өнім туралы ақпарат және оның сыртқы түрі пайдаланушыға алдын ала ескертусіз өзгертілуі мүмкін..

Тауардың шығарылған күні, сондай-ақ кепілдік және пайдалану мерзімдері қаптамада көрсетілген.

